

Инструкция по
эксплуатации
для пользователя установки

VIESSMANN

Регулятор температуры помещения
Тип UTDB и UTDB-RF



VITOTROL 100



Просим хранить!

Указания по технике безопасности

Для вашей безопасности



Во избежание опасных ситуаций, физического и материального ущерба просим строго придерживаться данных указаний по технике безопасности.

Указания по технике безопасности



Опасность

Этот знак предупреждает об опасности причинения физического ущерба.



Внимание

Этот знак предупреждает об опасности материального ущерба и вредных воздействий на окружающую среду.

Указание

Сведения, которым предшествует слово "Указание", содержат дополнительную информацию.

Целевая группа

Данная инструкция по эксплуатации предназначена для пользователей отопительной установки.

Управление этим прибором может осуществляться детьми возрастом от 8 лет, а также лицами с ограниченными физическими, сенсорными или психическими недостатками и обладающими недостаточным опытом и знаниями, при условии, что эти лица находятся под присмотром или получили инструктаж относительно безопасного использования прибора и понимают всю опасность, которая может стать следствием неправильного управления прибором.



Внимание

Необходимо наблюдать за детьми, находящимися вблизи котла.

- Исключить игры детей с устройством.
- Чистка и работы по техобслуживанию не должны производиться детьми без надзора.



Опасность

Неправильно проведенные работы на отопительной установке могут стать причиной опасных для жизни несчастных случаев.

- Работы на газовом оборудовании разрешается выполнять только специалистам по монтажу, имеющим на это допуск ответственного предприятия по газоснабжению.
- Электротехнические работы разрешается выполнять только специалистам-электрикам.

Для вашей безопасности (продолжение)

При запахе газа



Опасность

При утечке газа возможны взрывы, следствием которых могут стать тяжелейшие травмы.

- Не курить! Не допускать открытого огня и искрообразования. Категорически запрещается пользоваться выключателями освещения и электроприборов.
- Закрывать запорный газовый кран.
- Открыть окна и двери.
- Вывести людей из опасной зоны.
- Находясь вне здания, известить специализированное предприятие по газо- и электроснабжению.
- Находясь в безопасном месте (вне здания), отключить электропитание здания.

При обнаружении запаха продуктов сгорания



Опасность

Продукты сгорания могут стать причиной опасных для жизни отравлений.

- Выключить отопительную установку.
- Проветрить помещение, в котором находится установка.
- Закрывать двери в жилые помещения.

Меры при пожаре



Опасность

При пожаре существует опасность ожогов и взрыва.

- Выключить отопительную установку.
- Закрывать запорные вентили в линиях подачи топлива.
- Для тушения пожара использовать проверенный огнетушитель классов пожаробезопасности ABC.

Меры при неисправностях отопительной установки



Опасность

Сообщения о неисправности указывают на наличие неполадок в отопительной установке. Неустраненные неисправности могут стать причиной опасных для жизни несчастных случаев.

Не допускать многократного квитирования сообщений о неисправности в пределах короткого промежутка времени. Известить специализированную фирму по отопительной технике, чтобы она могла проанализировать причину и устранить неисправность.

Для вашей безопасности (продолжение)

Требования к котельной



Опасность

Закрытие отверстий для приточного воздуха приводит к нехватке воздуха для горения. Следствием становится неполное сгорание и образование опасного для жизни угарного газа.

Не закрывать и не загромождать имеющиеся отверстия для приточного воздуха.

Не выполнять дополнительные изменения строительных условий, которые могут оказать воздействие на надежность эксплуатации (например, прокладка кабелей, обшивка или перегородки).



Опасность

Легковоспламеняющиеся жидкости и материалы (например, бензин, растворители и чистящие средства, краски или бумага) могут стать причиной возгораний и пожаров.

Запрещается хранение и использование таких веществ в котельной или в непосредственной близости от отопительной установки.



Внимание

Недопустимые условия окружающей среды могут привести к повреждению отопительной установки и поставить под угрозу безопасность ее эксплуатации.

- Температура окружающей среды не должна опускаться ниже 0 °C и подниматься выше 35 °C.
- Избегать загрязнения воздуха галогенопроизводными углеводорода (они содержатся, например, в красках, растворителях и чистящих средствах) и сильного запыления (например, в результате проведения шлифовальных работ).
- Избегать высокой влажности воздуха в течение продолжительного времени (например, вследствие постоянной сушки белья).

Вытяжные устройства

При эксплуатации приборов с выводом уходящего воздуха в атмосферу (вытяжной колпак, вытяжные устройства, кондиционеры) вследствие откачивания воздуха может возникнуть пониженное давление. При одновременной работе водогрейного котла может возникнуть обратный поток уходящих газов.

Для вашей безопасности (продолжение)



Опасность

Одновременная работа водогрейного котла с устройствами, отводящими уходящий воздух в атмосферу, вследствие возникновения обратного потока уходящих газов может стать причиной опасных отравлений.

Необходимо принять соответствующие меры для достаточного подвода воздуха для горения. При необходимости связаться с обслуживающей вас специализированной фирмой по отопительной технике.

Дополнительные элементы, запасные и быстроизнашивающиеся детали



Внимание

Элементы, не прошедшие испытания вместе с отопительной установкой, могут вызвать ее повреждение или ухудшение ее работы.

Монтаж или замену деталей должна выполнять только специализированная фирма.

Оглавление

Органы управления и индикации

| | |
|---|----|
| Обзор органов управления и индикации..... | 8 |
| ■ Открытие крышки..... | 8 |
| ■ Функции..... | 9 |
| ■ Символы на дисплее..... | 9 |
| Функции управления..... | 10 |
| ■ Базовая индикация..... | 10 |
| ■ Блокировка управления..... | 11 |

Настройка температуры помещения

| | |
|--|----|
| Установить..... | 12 |
| ■ Выбор режима работы..... | 12 |
| ■ Выбор временной программы..... | 12 |
| ■ Предварительно установленные временные программы..... | 12 |
| ■ Режим защиты от замерзания..... | 14 |
| ■ Режим с постоянной температурой помещения (ручной)..... | 14 |
| Настройка постоянной температуры помещения..... | 15 |
| ■ Настройка индивидуальной временной программы..... | 15 |
| Изменение температуры помещения только на несколько дней..... | 17 |
| ■ Настройка программы отпуска..... | 17 |
| Изменение температуры помещения только на несколько часов..... | 18 |
| ■ Изменение кнопками ▲/▼..... | 19 |
| ■ Настройка режима вечеринки..... | 19 |
| ■ Настройка экономного режима..... | 19 |

Другие уставки

| | |
|---|----|
| Время и дата..... | 21 |
| Летнее/зимнее время..... | 21 |
| Настройка языка..... | 21 |
| Переименование временной программы..... | 22 |
| Коррекция температуры..... | 22 |
| Процесс регулирования..... | 23 |

Возможности опроса

| | |
|---|----|
| Опрос температуры и других настроек..... | 24 |
| Опрос временных программ..... | 24 |
| Опрос программы отпуска (если введена)..... | 24 |

Что делать?

| | |
|---|----|
| В помещениях слишком холодно..... | 25 |
| В помещениях слишком тепло..... | 25 |
| На дисплее мигает  | 26 |
| Замена батареей..... | 26 |

Оглавление (продолжение)

| | |
|--|-----------|
| Изменение радиоканала..... | 28 |
| Сертификаты | |
| Декларация безопасности..... | 29 |
| ■ Декларация безопасности для Vitotrol 100, тип UTDB..... | 29 |
| ■ Декларация безопасности для Vitotrol 100, тип UTDB-RF..... | 29 |
| Уход | |
| Чистка..... | 31 |
| Советы по экономии энергии..... | 32 |
| Предметный указатель..... | 33 |

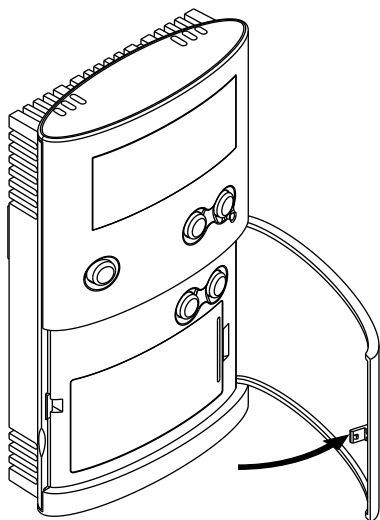

Открытие крышки

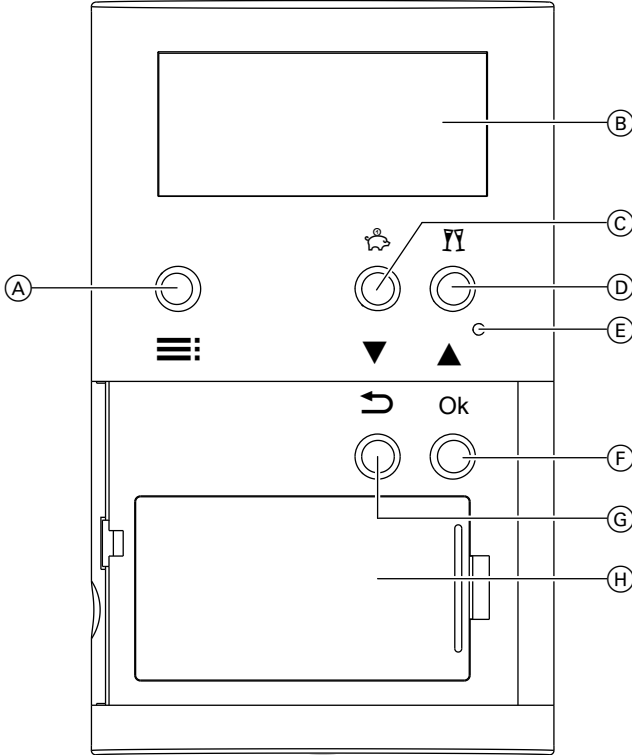

Обзор органов управления и индикации (продолжение)

Функции



- | | |
|---|----------------------|
| Ⓐ Вызов меню | Ⓔ Сброс |
| Ⓑ Дисплей | Ⓕ Подтверждение |
| Ⓒ Экономный режим  (стр. 19) или изменение значения ▼ | Ⓖ 1 шаг назад в меню |
| Ⓓ Режим вечеринки  (стр. 19) или изменение значения ▲ | Ⓗ Батарейный отсек |

Символы на дисплее

Символы появляются не постоянно, а в зависимости от режима работы.

Обзор органов управления и индикации (продолжение)

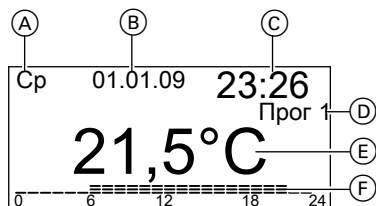

- (A) День недели
- (B) Дата
- (C) Время
- (D) Выбранная временная программа
- (E) Температура помещения
- (F) Временная программа изображена в виде шкалы времени

- Запрос теплогенерации
- Режим вечеринки включен
- Экономный режим включен
- Ручной режим включен
- Программа отпуска включена
- Режим защиты от замерзания включен
- Заменить батарею
- Управление заблокировано

Подсветка дисплея

Подсветка дисплея включается нажатием любой кнопки и гаснет через 15 секунд после последнего нажатия кнопки.

Функции управления

Базовая индикация

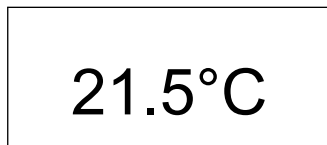

В состоянии покоя на дисплее всегда отображается базовая индикация.

- После нажатия любой кнопки происходит переход в индикацию рабочего состояния.
- Двойным нажатием кнопки происходит переход в меню.

- Нажатием кнопки происходит переход на один шаг назад в меню.
- Выход из меню происходит автоматически через 30 секунд после последнего нажатия на какую-либо кнопку. Еще через 3 минуты появляется базовая индикация. Применение выполненных изменений производится нажатием кнопки **OK**. Изменения значений температуры, выполняемые кнопками , принимаются автоматически через 5 секунд.

Функции управления (продолжение)

Блокировка управления

Кнопки управления регулятора Vitotrol 100 можно заблокировать. Для этого одновременно нажать кнопки ▼ и ▲ и удерживать их нажатыми в течение 5 секунд. Для отмены блокировки еще раз одновременно нажать кнопки ▼ и ▲ и удерживать их нажатыми в течение 5 секунд.

Настройка температуры помещения

Установить

Выбор режима работы

Возможен выбор следующих режимов работы:

- Режим отопления попеременно с нормальной и 2 пониженными значениями температуры помещения по 3 предварительно или индивидуально настроенным временным программам (см. стр. 12)
- Режим защиты от замерзания (см. стр. 14)
- Режим с постоянной температурой помещения (см. стр. 14)



Выбор временной программы

Возможен выбор трех предварительно настроенных временных программ (Прог 1 - Прог 3).

Временные программы могут быть изменены по желанию.

Во временной программе возможен выбор трех значений температуры:

- Комфорт (состояние при поставке: 21 °C)
- Эко (состояние при поставке: 19 °C)
- Снижено (состояние при поставке: 16 °C)

1. Открыть крышку.
2. Дважды нажать .
3. Кнопками / выбрать необходимую программу (например, "Прог 1").
4. Подтвердить нажатием **ОК**. Отопление осуществляется в соответствии с выбранной временной программой.

Предварительно установленные временные программы

Временная программа 1 – Прог 1

С понедельника по пятницу

| Цикл | Начало | Окончание | Температура помещения |
|------|--------|-----------|-----------------------|
| 1 | 06:00 | 08:00 | Комфорт |
| 2 | 08:00 | 12:00 | Комфорт |
| 3 | 12:00 | 14:00 | Комфорт |
| 4 | 14:00 | 18:00 | Комфорт |

Настройка температуры помещения

Установить (продолжение)

| Цикл | Начало | Окончание | Температура помещения |
|------|--------|-----------|-----------------------|
| 5 | 18:00 | 22:00 | Комфорт |
| 6 | 22:00 | 6:00 | Снижено |

Суббота и воскресенье

| Цикл | Начало | Окончание | Температура помещения |
|------|--------|-----------|-----------------------|
| 1 | 07:00 | 08:00 | Комфорт |
| 2 | 08:00 | 12:00 | Комфорт |
| 3 | 12:00 | 14:00 | Комфорт |
| 4 | 14:00 | 16:00 | Комфорт |
| 5 | 16:00 | 23:00 | Комфорт |
| 6 | 23:00 | 07:00 | Снижено |

Временная программа 2 – Прог 2

С понедельника по пятницу

| Цикл | Начало | Окончание | Температура помещения |
|------|--------|-----------|-----------------------|
| 1 | 06:00 | 08:00 | Комфорт |
| 2 | 08:00 | 12:00 | Снижено |
| 3 | 12:00 | 14:00 | Снижено |
| 4 | 14:00 | 16:00 | Снижено |
| 5 | 16:00 | 22:00 | Комфорт |
| 6 | 22:00 | 06:00 | Снижено |

Суббота и воскресенье

| Цикл | Начало | Окончание | Температура помещения |
|------|--------|-----------|-----------------------|
| 1 | 07:00 | 08:00 | Комфорт |
| 2 | 08:00 | 12:00 | Комфорт |
| 3 | 12:00 | 14:00 | Комфорт |
| 4 | 14:00 | 18:00 | Комфорт |
| 5 | 18:00 | 23:00 | Комфорт |
| 6 | 23:00 | 07:00 | Снижено |

Временная программа 3 – Прог 3

С понедельника по пятницу

| Цикл | Начало | Окончание | Температура помещения |
|------|--------|-----------|-----------------------|
| 1 | 06:00 | 08:00 | Комфорт |
| 2 | 08:00 | 12:00 | Эко |
| 3 | 12:00 | 14:00 | Комфорт |
| 4 | 14:00 | 18:00 | Эко |

Настройка температуры помещения

Установить (продолжение)

| Цикл | Начало | Окончание | Температура помещения |
|------|--------|-----------|-----------------------|
| 5 | 18:00 | 23:00 | Комфорт |
| 6 | 23:00 | 06:00 | Снижено |

Суббота и воскресенье

| Цикл | Начало | Окончание | Температура помещения |
|------|--------|-----------|-----------------------|
| 1 | 07:00 | 08:00 | Комфорт |
| 2 | 08:00 | 12:00 | Комфорт |
| 3 | 12:00 | 14:00 | Комфорт |
| 4 | 14:00 | 18:00 | Комфорт |
| 5 | 18:00 | 23:00 | Комфорт |
| 6 | 23:00 | 07:00 | Снижено |

Режим защиты от замерзания

Если отопление помещений не требуется, а защита от замерзания необходима.

Если температура в помещении опускается ниже 5 °С, оно начинает отапливаться.

1. Открыть крышку.

2. Дважды нажать .

3. Кнопками / выбрать "Антилед".

4. Подтвердить нажатием **ОК**.
На дисплее появляется , и отображается текущая температура помещения.

Режим с постоянной температурой помещения (ручной)



Происходит постоянное отопление помещений с установленной температурой.

1. Открыть крышку.

2. Дважды нажать .

3. Кнопками / выбрать "Вручную".

4. Подтвердить нажатием **ОК**.

5. С помощью кнопок / настроить необходимую температуру помещения (мин. 10 °С).

6. Подтвердить нажатием **ОК**.
На дисплее появляется , и снова отображается текущая температура помещения.

Настройка постоянной температуры помещения

Во временных программах возможна настройка трех значений температуры:

■ **Нормальная температура помещения "Комфорт"**

Настройка в состоянии при поставке: 21 °С

Диапазон настройки: 10 - 40 °С

■ **Температура помещения "Эко"**

Настройка в состоянии при поставке: 19 °С

Диапазон настройки: 10 - 40 °С

■ **Пониженная температура помещения "Снижено"**

Настройка в состоянии при поставке: 16 °С

Диапазон настройки: 10 - 40 °С

1. Открыть крышку.

2. Дважды нажать **≡**.

3. Кнопками **▲/▼** выбрать **"Настройки"**.

4. Подтвердить нажатием **ОК**.

5. Кнопками **▲/▼** выбрать **"Настр.темп."**

6. Подтвердить нажатием **ОК**.

7. С помощью **▲/▼** настроить необходимое значение температуры для **"Комфорт"**.

8. Подтвердить нажатием **ОК**.

9. С помощью **▲/▼** настроить необходимое значение температуры для **"Эко"**.

10. Подтвердить нажатием **ОК**.

11. С помощью **▲/▼** настроить необходимое значение температуры для **"Снижено"**.

12. Подтвердить нажатием **ОК**.

Настройка индивидуальной временной программы

Настройка точек переключения для циклов отопления

В предварительно настроенных временных программах день разделен на 6 циклов.

Однако день может быть разделен и на меньшее количество циклов, например:

■ Цикл 1: работа с нормальной температурой помещения с 06:00 до 22:00
и

■ Цикл 2: работа с пониженной температурой помещения с 22:00 до 06:00

После ввода данных последний цикл автоматически продлевается до цикла 6. Таким образом, остальные циклы не активны.

Для каждого активного цикла должна быть введена точка включения, точка выключения и температура (**"Комфорт"**, **"Эко"**, **"Снижено"**) (см. пример).

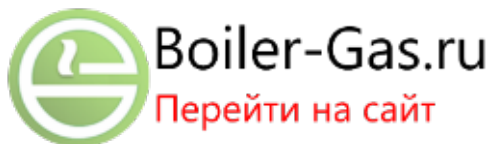

Настройка температуры помещения

Настройка постоянной температуры помещения (продолжение)

Периоды могут быть настроены одинаковыми для нескольких дней (групп дней) или для отдельных дней:

- **"ПН–ВС"** одинаковые циклы для всех дней недели
- **"ПН–ПТ"** одинаковые циклы с понедельника по пятницу
- **"СБ–ВС"** одинаковые циклы в субботу и воскресенье
- **"ОДИН ДЕНЬ"** для отдельных дней разные циклы

Указание

Настройки отдельных дней имеют приоритет и перекрывают настройки, заданные для нескольких дней.

1. Открыть крышку.
2. Дважды нажать **≡**.
3. Кнопками **▲/▼** выбрать **"Настройки"**.
4. Подтвердить нажатием **ОК**.
5. Кнопками **▲/▼** выбрать **"Программа"**.
6. Подтвердить нажатием **ОК**.
7. Кнопками **▲/▼** выбрать программу, которую необходимо изменить (например, **"Прог 1"**).
8. Подтвердить нажатием **ОК**.
9. Кнопками **▲/▼** выбрать **"Установки"**.
10. Подтвердить нажатием **ОК**.

16

11. Кнопками **▲/▼** выбрать нужную группу дней / отдельный день.
12. Подтвердить нажатием **ОК**.
13. Кнопками **▲/▼** выбрать необходимый цикл или сначала необходимый день.
14. С помощью **▲/▼** настроить нужное время включения, выключения и значение температуры (например, **"Снижено"**).
15. Подтвердить нажатием **ОК**.
16. Настроить дальнейшие циклы согласно описанию в пунктах 11 - 13.

Указание

Если при настройке циклов между ними окажутся промежутки, то эти промежутки автоматически устранятся посредством продления предыдущего цикла.













Деактивация циклов

Чтобы деактивировать цикл, для времени его включения и выключения следует установить одинаковое значение.

Копирование временных программ

Существует возможность копирования временных программ, например, чтобы на основании одной программы создать другую, имеющую небольшие отличия.

Настройка постоянной температуры помещения (продолжение)

1. Открыть крышку.
2. Дважды нажать .
3. Кнопками / выбрать "Настройки".
4. Подтвердить нажатием **ОК**.
5. Кнопками / выбрать "Программа".
6. Подтвердить нажатием **ОК**.
7. С помощью кнопок / выбрать программу, которую необходимо изменить (например, "Прог 1").
8. Подтвердить нажатием **ОК**.
9. Кнопками / выбрать "Копир. из".
10. Подтвердить нажатием **ОК**.
11. С помощью кнопок / выбрать программу, которую необходимо копировать.
12. Подтвердить нажатием **ОК**.
13. Кнопками / выбрать "Установка", чтобы выполнить изменения.

Изменение температуры помещения только на несколько дней

Во время отпуска у вас имеются следующие возможности сэкономить энергию:

- Возможно полное отключение отопления помещений, что достигается активацией режима защиты от замерзания .
- или**
- Отопление помещений может быть настроено на потребление минимального количества энергии (например, чтобы избежать замерзания комнатных растений). Для этого следует выбрать программу отпуска . Во время работы программы отпуска помещения отапливаются с пониженной температурой ("Снижено").

Настройка программы отпуска

1. Открыть крышку.
2. Дважды нажать .



Настройка температуры помещения

Изменение температуры помещения только на... (продолжение)

3. Кнопками ▲/▼ выбрать "Отпуск".
4. Подтвердить нажатием **ОК**.
5. Кнопками ▲/▼ выбрать "Вкл".
6. Подтвердить нажатием **ОК**.
7. С помощью кнопок ▲/▼ установить необходимый день и время для начала и завершения режима отпуска.
8. Подтвердить нажатием **ОК**.
1. Открыть крышку.
2. Дважды нажать **≡**.
3. Кнопками ▲/▼ выбрать "Отпуск".
4. Подтвердить нажатием **ОК**.
5. Кнопками ▲/▼ выбрать "Выкл".

Завершение программы отпуска

- Программа отпуска завершается автоматически после достижения времени окончания.
- Если программу отпуска необходимо завершить досрочно:

Изменение температуры помещения только на несколько часов

Следующие функции позволят изменить температуру помещения на несколько часов без общего изменения настроек контроллера. Измененная температура сохраняется до следующего переключения в пределах программы или до перехода в другую программу.

Чтобы внепланово повысить температуру помещения:

- В программах "Прог 1" - "Прог 3" и "Вручную" следует повысить температуру помещения с помощью кнопки ▲ или
- в программах "Прог 1" - "Прог 3" выбрать режим вечеринки с помощью кнопки **YY**.

Изменение температуры помещения только на... (продолжение)

Чтобы внепланово понизить температуру помещения:

- В программах "Прог 1" - "Прог 3" и "Вручную" следует понизить температуру помещения с помощью кнопки ▼

или



- в программах "Прог 1" - "Прог 3" выбрать экономный режим с помощью кнопки .

Изменение кнопками ▲/▼

1. Нажать ▼ или ▲.
Отображается текущее заданное значение температуры.
2. Настроить нужную температуру кнопками ▲/▼.
3. Подтвердить нажатием **OK** или подождать около 5 секунд, пока значение не будет принято автоматически.

Настройка режима вечеринки

В режиме вечеринки пониженная температура помещения автоматически повышается до фиксированного значения 21 °С.

1. Приблизительно 5 секунд удерживать нажатой клавишу .
На дисплее появляется .
2. Кнопками ▲/▼ возможно дополнительное изменение температуры.
3. Подтвердить нажатием **OK**.

Выход из режима вечеринки

- Выход из режима вечеринки происходит автоматически при очередном переключении программы.
- Чтобы досрочно выйти из режима вечеринки, еще раз нажать и удерживать нажатой приблизительно 5 секунд кнопку .



Настройка экономного режима

В экономном режиме происходит автоматическое снижение заданного значения температуры помещения.

2. Кнопками ▲/▼ возможно дополнительное изменение температуры.
3. Подтвердить нажатием **OK**.

Указание

Снижение происходит также:

1. Приблизительно 5 секунд удерживать нажатой клавишу .
На дисплее появляется .

Настройка температуры помещения

Изменение температуры помещения только на... (продолжение)

Выход из экономного режима

- Выход из экономного режима происходит автоматически при очередном переключении программы.
- Чтобы досрочно выйти из экономного режима, еще раз нажать и удерживать нажатой приблизительно 5 секунд кнопку .

Время и дата

1. Открыть крышку.
2. Дважды нажать .
3. Кнопками ▲/▼ выбрать "Настройки".
4. Подтвердить нажатием **ОК**.
5. Кнопками ▲/▼ выбрать "Базовые настройки".
6. Подтвердить нажатием **ОК**.
7. Кнопками ▲/▼ выбрать "Дата-Время".
8. Подтвердить нажатием **ОК**.
9. Кнопками ▲/▼ настроить текущий день и время.
10. Подтвердить нажатием **ОК**.

Летнее/зимнее время

Переход с летнего на зимнее время и наоборот осуществляется автоматически. Автоматическое переключение времени может быть отключено.

1. В соответствии с указаниями на стр. 21 выбрать "Дата-Время".
2. Нажать на **ОК** для выбора "Летнее время Вкл".
3. Кнопками ▲/▼ выбрать "Выкл".
4. Подтвердить нажатием **ОК**.











Настройка языка

1. Открыть крышку.
2. Дважды нажать .
3. Кнопками ▲/▼ выбрать "Настройки".
4. Подтвердить нажатием **ОК**.
5. Кнопками ▲/▼ выбрать "Базовые настройки".
6. Подтвердить нажатием **ОК**.
7. Кнопками ▲/▼ выбрать "Язык".
8. Подтвердить нажатием **ОК**.
9. С помощью кнопок ▲/▼ настроить нужный язык.
10. Подтвердить нажатием **ОК**.

Другие уставки

Переименование временной программы

Программам "Прог 1" - "Прог 3" могут быть присвоены индивидуальные имена. Длина имени ограничивается 5 знаками.







1. Открыть крышку.
2. Дважды нажать .
3. Кнопками / выбрать "Настройки".
4. Подтвердить нажатием **ОК**.
5. Кнопками / выбрать "Программа".
6. Подтвердить нажатием **ОК**.
7. Кнопками / выбрать программу, которую необходимо переименовать (например, "Прог 1").
8. Подтвердить нажатием **ОК**.
9. Кнопками / выбрать "Переимен".
10. Подтвердить нажатием **ОК**.
11. В строке "Новое имя" с помощью кнопок / последовательно установить необходимые символы.
12. Подтвердить нажатием **ОК**.

Коррекция температуры

Если прибор Vitotrol 100 смонтирован в невыгодном месте, например, на наружной стене или вблизи от камина, то отображаемая температура помещения может отличаться от фактической. Эту разность температур можно компенсировать поправочным значением.

Пример:

Температура помещения, показываемая прибором Vitotrol 100, на 2 °C выше фактической температуры помещения. Поправочное значение в этом случае составляет -2 °C.

1. Открыть крышку.
2. Дважды нажать .
3. Кнопками / выбрать "Настройки".
4. Подтвердить нажатием **ОК**.
5. Кнопками / выбрать "Сервис".
6. Подтвердить нажатием **ОК**.
7. Нажатием кнопки **ОК** выбрать значение настройки для "Коррекция".
8. Установить нужное значение кнопками /.
9. Подтвердить нажатием **ОК**.

Коррекция температуры (продолжение)

10. Только для Vitotrol 100, тип UTDB-RF:

Выйти из меню нажатием кнопки .

Процесс регулирования

Гистерезисный регулятор имеет предварительные настройки. Значение гистерезиса влияет на точку включения и выключения для режимов "Отопление" и "Без отопления".







Пример:

Заданная температура помещения: 21 °C

Гистерезис: 0,6 °C (состояние при поставке)

Когда фактическая температура помещения превысит 21,3 °C, отопление выключается. Когда фактическая температура помещения опустится ниже 20,7 °C, отопление включается. Процесс регулирования может быть изменен посредством изменения значения гистерезиса. В случае инертной реакции системы следует установить более низкое значение.

8. Подтвердить двойным нажатием **OK**.
9. Только для Vitotrol 100, тип UTDB-RF:
Выйти из меню нажатием кнопки .

1. Открыть крышку.
2. Дважды нажать .
3. Кнопками / выбрать "**Настройки**".
4. Подтвердить нажатием **OK**.
5. Кнопками / выбрать "**Сервис**".
6. Подтвердить нажатием **OK**.
7. Кнопками / установить нужное значение гистерезиса.

Возможности опроса

Опрос температуры и других настроек

1. Нажать .

На дисплее появляются следующие данные:

- температура помещения
- дата и время
- текущая программа
- день недели

2. Кнопками / вызвать текущую заданную температуру.

Опрос временных программ

Временная программа текущего дня для Прог 1 - Прог 3

На дисплее на шкале времени отображаются циклограммы текущего дня.

Пример:

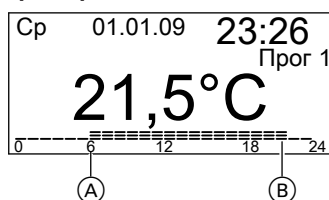

С 6:00 (A) до 22:00 (B) помещения отапливаются с нормальной температурой, а с 22:00 до 6:00 - с пониженной температурой помещения.

Опрос программы отпуска (если введена)

1. Открыть крышку.

2. Дважды нажать .

3. Кнопками / выбрать "Отпуск".

4. Подтвердить нажатием **ОК**.
Отображаются начало и окончание установленного периода отпуска.

В помещениях слишком холодно

| Причина неисправности | Способ устранения неисправности |
|--|--|
| Vitotrol 100 настроен неправильно. | Проверить и, при необходимости, исправить следующие настройки: <ul style="list-style-type: none"> ■ программа (см. стр. 12) ■ температура помещения (см. стр. 15) ■ время (см. стр. 21) |
| Радиосвязь с контроллером водогрейного котла нарушена (только для Vitotrol 100, тип UTDB-RF с радиосвязью). На приемнике радиосигналов мигает индикатор  . | Изменить радиоканал (см. стр. 28). |

Указание

Прочие причины приведены в руководстве по эксплуатации водогрейного котла

В помещениях слишком тепло

| Причина неисправности | Способ устранения неисправности |
|------------------------------------|--|
| Vitotrol 100 настроен неправильно. | Проверить и, при необходимости, исправить следующие настройки: <ul style="list-style-type: none"> ■ программа (см. стр. 12) ■ температура помещения (см. стр. 15) ■ время (см. стр. 21) |

Указание

Прочие причины приведены в руководстве по эксплуатации водогрейного котла

Что делать?

На дисплее мигает

| Причина неисправности | Способ устранения неисправности |
|-------------------------------------|--|
| Заряд батарей питания израсходован. | Заменить батареи питания (см. стр. 26 и далее). Утилизация Батареи/аккумуляторы запрещается утилизировать вместе с бытовыми отходами. Израсходованные батареи/аккумуляторы должны быть сданы в специализированные пункты сбора отходов. |

Замена батарей

- Использовать не содержащие вредных веществ щелочные батареи, щелочные элементы "миньон" по 1,5 В, тип LR6/AA.
- Не использовать перезаряжаемые батареи.
- Заменять **обе** батареи через каждые 1,5 года.

Замена батарей (продолжение)

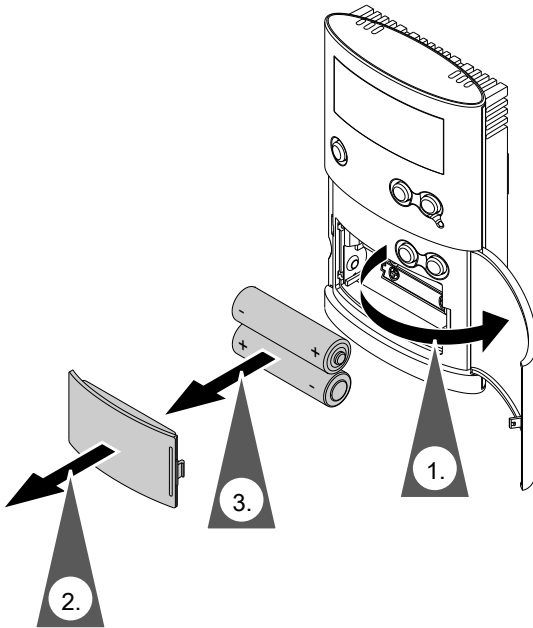

Резервный период работы Vitotrol 100 составляет 3 минуты. Если батареи будут заменены в течение этого времени, все настроенные данные сохраняются. В случае превышения резервного времени работы необходимо произвести сброс (см. следующий раздел).

Сброс

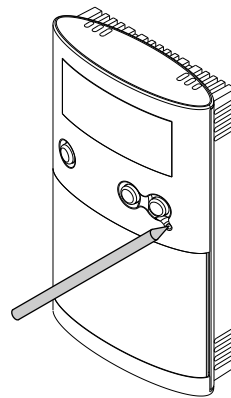













Что делать?

Замена батарей (продолжение)

Нажать кнопку сброса подходящим острым предметом. После сброса необходимо заново ввести язык дисплея, время и дату.

Изменение радиоканала

Только для Vitotrol 100, тип UTDB-RF, если на приемнике радиосигналов мигает .

1. Нажимать клавишу  на приемнике радиосигналов около 10 секунд, пока не начнет мигать индикатор .
2. Открыть крышку Vitotrol 100.
3. Дважды нажать .
4. Кнопками / выбрать "Настройки".
5. Подтвердить нажатием **ОК**.
6. Кнопками / выбрать "Сервис".
7. Подтвердить тройным нажатием **ОК**.
8. Кнопками / выбрать "Радиоканал".
9. Подтвердить нажатием **ОК**.
На дисплее около 30 секунд отображается комбинация цифр. После этого на дисплее появится "**Передача данных**". Передача данных длится 30 секунд. Во время передачи мигает .
Если приемник распознает радиоканал, индикаторы  и  гаснут. Если радиоканал не распознается, процесс следует повторить от п. 3.

Декларация безопасности

Декларация безопасности для Vitotrol 100, тип UTDB

Мы, фирма Viessmann Werke GmbH & Co KG, D-35107 Аллендорф, заявляем под собственную ответственность, что изделие **Vitotrol 100, тип UTDB**, соответствует следующим стандартам:

EN 60730-1: 2000 + A1:2004 + A11:2002 + A12:2003 + A13:2004 + A14:2005 + A15:2007 + A16:2007

EN 60730-2-9: 2002 + A1:2003 + A11:2003 + A12:2004 + A2:2005

EN 55014-1: 2006

В соответствии с положениями указанных ниже директив данному изделию присвоено обозначение **CE**:

2004/108/EC

2006/95/EC

Аллендорф, 1 июля 2009 года

Viessmann Werke GmbH&Co KG



по доверенности Манфред Зоммер

Декларация безопасности для Vitotrol 100, тип UTDB-RF

Мы, фирма Viessmann Werke GmbH & Co KG, D-35107 Аллендорф, заявляем под собственную ответственность, что изделие **Vitotrol 100, тип UTDB**, соответствует следующим стандартам:

EN 60730-1: 2000 + A1:2004 + A11:2002 + A12:2003 + A13:2004 + A14:2005 + A15:2007 + A16:2007 + A2:2008

EN 60730-2-9: 2002 + A1:2003 + A11:2003 + A12:2004 + A2:2005

EN 50371: 2002

ETSI EN 300 220-2 V2.1.2: 2007-06

ETSI EN 301 489-1 V1.8.1: 2008-04

ETSI EN 301 489-3 V1.4.1: 2002-08

В соответствии с положениями указанных ниже директив данному изделию присвоено обозначение **CE**:

2004/108/EC

1999/5/EC

2006/95/EC

Декларация безопасности (продолжение)

Аллендорф, 1 июля 2009 года

Viessmann Werke GmbH&Co KG



по доверенности Манфред Зоммер

Чистка

Прибор можно чистить стандартным бытовым чистящим средством (но не абразивным).

Советы по экономии энергии

Следующие меры позволяют достичь дополнительной экономии энергии.

- Правильная организация проветривания.
На короткое время полностью открыть окна, закрыв при этом терморегулирующие вентили.
- Не перегревать помещение, стараться поддерживать комнатную температуру на уровне 20 °С, уменьшение комнатной температуры на 1 градус экономит до 6% затрат на отопление.
- При наступлении темноты опускать на окнах жалюзи (если имеются).
- Использовать возможности регулирования дистанционным устройством управления, например, попеременно устанавливать нормальную температуру и пониженную температуру.

Предметный указатель

| | |
|--|---|
| В | П |
| Временное изменение температуры.....19 | Поправка на стены.....22 |
| Время и дата.....21 | Программа отпуска |
| Д | ■ завершение.....18 |
| Декларация безопасности.....29 | ■ настройка.....17 |
| З | ■ опрос.....24 |
| Значения температуры | Процесс регулирования.....23 |
| ■ опрос.....24 | Р |
| И | Режим вечеринки.....9 |
| Имя программы.....22 | С |
| Индивидуальная временная программа | Самостоятельное устранение неполадок.....25 |
| ■ настройка.....15 | Т |
| К | Точки переключения.....15 |
| Коррекция температуры.....22 | Ц |
| Н | Циклы отопления.....15 |
| Настройка режима вечеринки.....19 | Ч |
| Настройка экономного режима.....19 | Чистка.....31 |
| Настройки | Э |
| ■ опрос.....24 | Экономия энергии.....17, 19, 32 |
| О | Экономный режим.....9 |
| Опрос временных программ.....24 | Я |
| Органы управления и индикации.....9 | Язык.....21 |
| Отпуск.....17 | |