



Caldiae murali  
Calderas murales - Caldeiras de parede  
Wall mounted boiler - Навесные котлы

# BRAVA ONE

MANUALE PER L'USO  
MANUAL DE USO - MANUAL DE UTILIZAÇÃO  
USER MANUAL - ИНСТРУКЦИЯ ПО ЭКСПЛУАТАЦИИ



IT

ES

PT

EN

RU

EAC

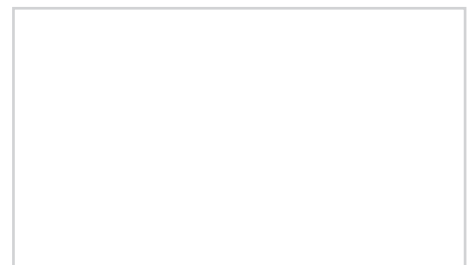

## AVVERTENZE E REGOLE DI SICUREZZA

Per le "AVVERTENZE E REGOLE DI SICUREZZA" fare riferimento a quanto riportato nel "MANUALE PER L'INSTALLAZIONE E LA MANUTENZIONE" al paragrafo specifico.

### SIMBOLI



#### PERICOLO

Per indicare azioni che, se non effettuate correttamente, possono provocare infortuni di origine generica o possono generare malfunzionamenti o danni materiali all'apparecchio; richiedono quindi particolare cautela ed adeguata preparazione.



#### PERICOLO

Per indicare azioni che, se non effettuate correttamente, possono provocare infortuni di origine elettrica; richiedono quindi particolare cautela e adeguata preparazione.



#### È VIETATO

Per indicare azioni che NON DEVONO essere eseguite.



#### AVVERTENZA

Per indicare informazioni particolarmente utili e importanti.

### INDICE

<b>1</b>	<b>MESSA IN SERVIZIO</b>	<b>3</b>
1.1	Verifiche preliminari	3
1.2	Accensione	3
1.3	Regolazione della temperatura di mandata	3
1.4	Regolazione della temperatura acqua calda sanitaria	3
1.5	Codici anomalie / guasti	4
<b>2</b>	<b>SPEGNIMENTO</b>	<b>4</b>
2.1	Spegnimento temporaneo	4
2.2	Spegnimento per lunghi periodi	4
<b>3</b>	<b>MANUTENZIONE</b>	<b>5</b>
3.1	Regolamentazioni	5
3.2	Pulizia esterna	5
3.2.1	Pulizia della mantellatura	5
<b>4</b>	<b>SMALTIMENTO</b>	<b>5</b>
4.1	Smaltimento dell'apparecchio (Direttiva Europea 2002/96/CE)	5
<b>5</b>	<b>GARANZIA CONVENZIONALE</b>	<b>6</b>
<b>6</b>	<b>ELENCO CENTRI ASSISTENZA</b>	<b>7</b>

Gentile Cliente,

La ringraziamo per aver acquistato una caldaia **Sime Brava One**, un apparecchio modulante a bassa temperatura, di ultima generazione, con caratteristiche tecniche e prestazionali in grado di soddisfare le Sue esigenze di riscaldamento e di acqua calda sanitaria istantanea, nella massima sicurezza con costi di esercizio contenuti.

Le suggeriamo di far mettere in funzione la sua nuova caldaia entro 30gg dalla data di installazione, da personale professionalmente qualificato, così potrà beneficiare, sia della garanzia legale, sia della garanzia convenzionale **Sime** che trova alla fine di questo manuale.

# 1 MESSA IN SERVIZIO

## 1.1 Verifiche preliminari

La prima messa in servizio della caldaia **Brava One** deve essere effettuata da Personale professionalmente qualificato, dopodiché la caldaia potrà funzionare automaticamente. Si potrà però presentare la necessità, per l'Utente, di rimettere in funzione l'apparecchio autonomamente, senza coinvolgere il proprio tecnico; ad esempio dopo un periodo di vacanza. In questi casi dovranno essere effettuati i controlli e le operazioni seguenti:

- verificare che i rubinetti di intercettazione del combustibile e dell'impianto idrico siano aperti
- verificare sul manometro (1) che la pressione dell'impianto di riscaldamento, a freddo, sia di **1-1,2 bar**. In caso contrario aprire il rubinetto di carico (2) e reintegrare l'impianto di riscaldamento fino a leggere, sul manometro (1), la pressione di **1-1,2 bar**
- richiudere il rubinetto di carico (2).

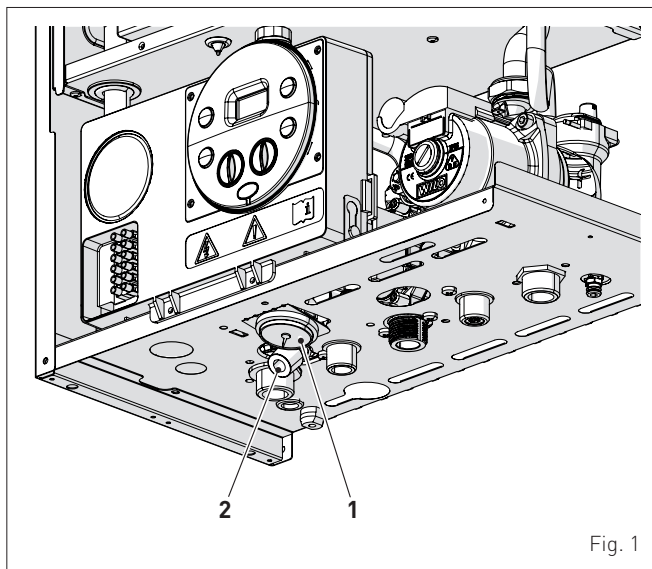

Fig. 1

## 1.2 Accensione

Dopo aver effettuato le verifiche preliminari, per mettere in funzione la caldaia:

- posizionare l'interruttore generale dell'impianto su "ON" (accesso)

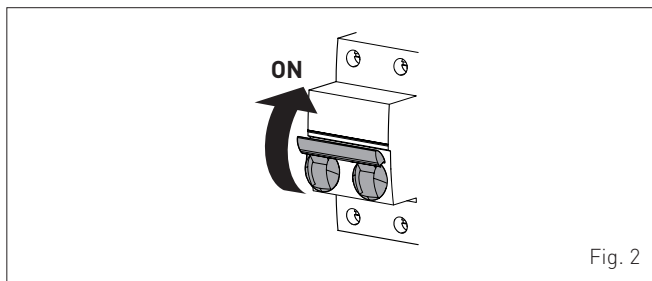







Fig. 2

- verificare, sul display, che la modalità di funzionamento sia "ESTATE"  ed eventualmente selezionarla con il tasto , premendolo per almeno 1 secondo. Il display visualizzerà il valore della sonda di mandata rilevata in quel momento



- aprire uno o più rubinetti dell'acqua calda. La caldaia funzionerà alla sua potenza massima fino a quando viene o vengono chiusi i rubinetti.

Una volta messa in servizio la caldaia in "modalità ESTATE" , con il tasto , premuto per almeno 1 secondo, è possibile scegliere la "modalità INVERNO" . Il display visualizzerà il valore della temperatura dell'acqua di riscaldamento rilevata in quel momento. In questo caso è necessario regolare il/i termostato/i ambiente alla temperatura desiderata oppure, se l'impianto è dotato di cronotermostato, verificare che sia "attivo" e regolato.



## 1.3 Regolazione della temperatura di mandata

Nel caso si desideri aumentare o diminuire la temperatura di mandata della caldaia, anziché modificare il parametro specifico, è possibile agire sulla manopola  del pannello comandi. La regolazione possibile è da 20 a 80°C.

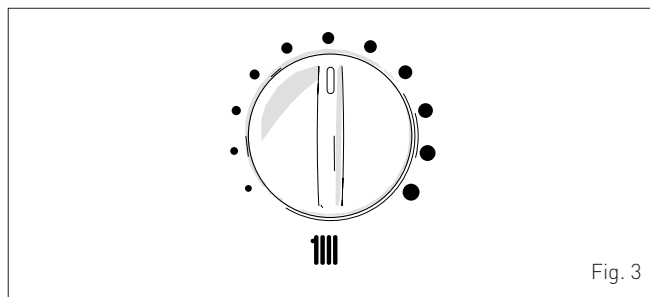



Fig. 3

## 1.4 Regolazione della temperatura acqua calda sanitaria

Nel caso si desideri aumentare o diminuire la temperatura dell'acqua calda sanitaria agire sulla manopola  del pannello comandi. La regolazione possibile è da 10 a 60°C.

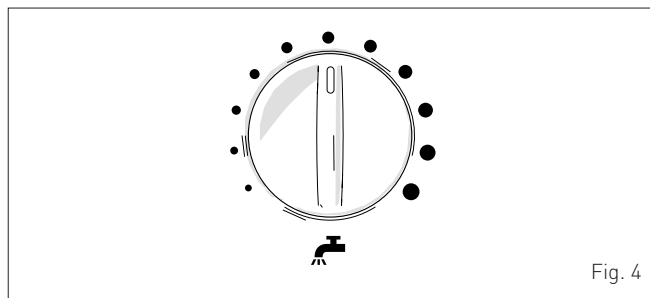
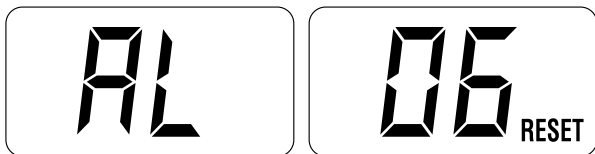

Fig. 4

## 1.5 Codici anomalie / guasti

Se durante il funzionamento della caldaia si verificherà un'anomalia/guasto il display visualizzerà la scritta "AL" seguita dal codice anomalia (es. "06" - mancata rilevazione fiamma). Se è presente anche la scritta "RESET" premere per più di 3s il tasto **OK RESET** e verificare se si ripristinano le condizioni di normale funzionamento.



In caso di insuccesso fare **SOLO UN SECONDO TENTATIVO**, quindi:

- chiudere il rubinetto di intercettazione del gas
- posizionare l'interruttore generale dell'impianto su "OFF" (spento)
- chiamare il Personale Tecnico Abilitato.

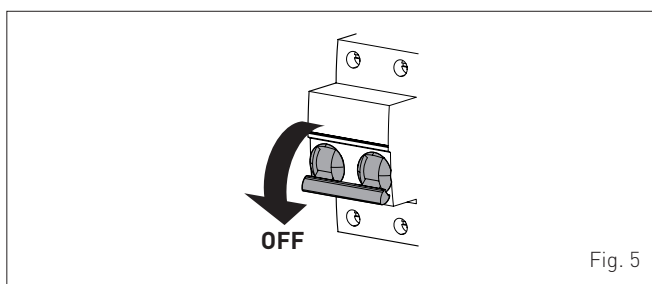



### AVVERTENZA

La tabella dei codici delle anomalie e le relative descrizioni è riportata nel **MANUALE PER L'INSTALLAZIONE E LA MANUTENZIONE**, al paragrafo specifico.

## 2 SPEGNIMENTO

### 2.1 Spegnimento temporaneo



Nel caso si voglia interrompere temporaneamente il funzionamento della caldaia premere, per almeno 1 secondo, il tasto , una volta dalla "modalità INVERNO"  o due volte dalla "modalità ESTATE" . Il display visualizzerà "- -".



### PERICOLO

La caldaia resta alimentata elettricamente.

Nel caso di assenze temporanee, fine settimana, brevi viaggi, ecc. e con temperature esterne superiori allo ZERO:

- premere il tasto , una volta dalla "modalità INVERNO"  o due volte dalla "modalità ESTATE" , per mettere la caldaia in stand-by

- posizionare l'interruttore generale dell'impianto su "OFF" (spento)
- chiudere il rubinetto del gas.

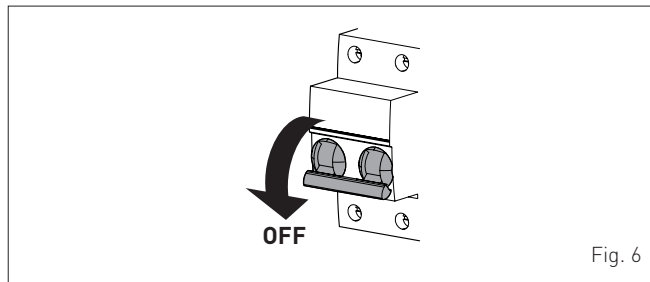



### AVVERTENZA

Se la temperatura esterna può scendere sotto lo ZERO, poiché l'apparecchio è protetto dalla "funzione antigelo":

- **METTERE SOLAMENTE LA CALDAIA IN STAND-BY**
- lasciare l'interruttore generale dell'impianto su "ON" (caldaia alimentata elettricamente)
- lasciare aperto il rubinetto del gas.

### 2.2 Spegnimento per lunghi periodi

Il non utilizzo della caldaia per un lungo periodo di tempo comporta l'effettuazione delle seguenti operazioni:

- premere, per almeno 1 secondo, il tasto , una volta dalla "modalità INVERNO"  o due volte dalla "modalità ESTATE" , per mettere la caldaia in stand-by. Il display visualizzerà "- -"



- posizionare l'interruttore generale dell'impianto su "OFF" (spento)

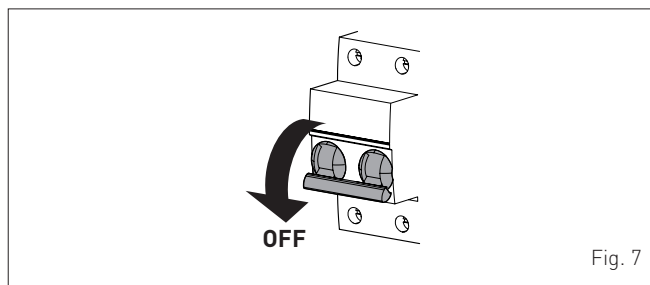

- chiudere il rubinetto del gas
- chiudere i rubinetti di intercettazione dell'impianto termico e sanitario
- svuotare l'impianto termico e sanitario se c'è pericolo di gelo.



### AVVERTENZA

Coinvolgere il Personale Tecnico Abilitato qualora la procedura descritta sopra non fosse facilmente attuabile.

## 3 MANUTENZIONE

### 3.1 Regolamentazioni

Per un funzionamento efficiente e regolare dell'apparecchio è consigliabile che l'Utente incarichi un Tecnico Professionalmente Qualificato affinché provveda, **con periodicità annuale**, alla sua manutenzione.



#### **AVVERTENZA**

Le operazioni di manutenzione devono essere effettuate **SOLO** da personale professionalmente qualificato che segua quanto riportato nel **MANUALE PER L'INSTALLAZIONE E LA MANUTENZIONE**.

### 3.2 Pulizia esterna

#### 3.2.1 Pulizia della mantellatura

Per la pulizia della mantellatura usare uno straccio inumidito con acqua e sapone o con acqua e alcool nel caso di macchie tenaci.



#### **È VIETATO**

usare prodotti abrasivi.

## 4 SMALTIMENTO

### 4.1 Smaltimento dell'apparecchio (Direttiva Europea 2002/96/CE)

L'apparecchio, giunto alla fine della sua vita di utilizzazione, **DEVE ESSERE SMALTITO IN MODO DIFFERENZIATO**, come previsto dalla Legislazione Vigente.

**NON DEVE** essere smaltito assieme ai rifiuti urbani.

Può essere consegnato ai centri di raccolta differenziata, se esistenti, oppure ai rivenditori che forniscono questo servizio. Lo smaltimento differenziato evita potenziali danni all'ambiente e alla salute. Permette inoltre di recuperare molti materiali riciclabili, con un importante risparmio economico ed energetico.

## 5 GARANZIA CONVENZIONALE

### 1. CONDIZIONI DI GARANZIA

- La presente garanzia convenzionale non sostituisce la garanzia legale che regola i rapporti tra venditore e consumatore, ai sensi del D.Lgs. n° 206/2005 e viene fornita da SIME, con sede legale in Legnago (VR), Via Garbo 27 per gli apparecchi dalla stessa fabbricati. I titolari della garanzia per avvalersi della stessa possono rivolgersi ai Centri Assistenza Tecnica Autorizzati. La Verifica iniziale dell'apparecchio rientra nella garanzia convenzionale, viene fornita gratuitamente sugli apparecchi che siano già stati installati e non prevede interventi di alcun tipo sugli impianti di adduzione di gas, acqua o energia.

### 2. OGGETTO DELLA GARANZIA CONVENZIONALE

- La presente garanzia ha una validità di **24 mesi** dalla data di compilazione del presente certificato di garanzia, a cura del centro di Assistenza Tecnica Autorizzato e copre tutti i difetti originali di fabbricazione o di conformità dell'apparecchio, prevedendo la sostituzione o la riparazione, a titolo gratuito, delle parti difettose o, se necessario, anche la sostituzione dell'apparecchio stesso, ai sensi dell'Art. 130 del D.Lgs. n° 206/2005.
- La validità di tale garanzia convenzionale viene prolungata di ulteriori 12 mesi, nei limiti descritti dal precedente capoverso, per gli elementi in ghisa degli apparecchi e per gli scambiatori acqua/gas, rimanendo a carico del consumatore le sole spese necessarie all'intervento.
- Le parti e i componenti sostituiti in garanzia sono di esclusiva proprietà di SIME, alla quale devono essere restituiti dal Centro Assistenza Autorizzato, senza ulteriori danni. Le parti danneggiate o manomesse, malgrado difettose, non saranno riconosciute in garanzia.
- La sostituzione o riparazione di parti, incluso il cambio dell'apparecchio, non modificano in alcun modo la data di decorrenza e la durata della garanzia convenzionale.

### 3. VALIDITÀ DELLA GARANZIA

- Il Consumatore dovrà richiedere al Centro Assistenza Autorizzato, a pena di decadenza, la Verifica Iniziale dell'apparecchio, entro e non oltre 30 giorni dalla sua installazione, che potrà essere desunta anche dalla data riportata sul Certificato di Conformità, rilasciato dall'installatore. La Verifica Iniziale non potrà comunque essere richiesta e la presente garanzia convenzionale sarà decaduta qualora la verifica venga richiesta su apparecchi messi in commercio da più di 5 anni. La rimozione della matricola dell'apparecchio o la sua manomissione fanno decadere la presente garanzia convenzionale.
- Nel caso in cui non sia prevista la verifica iniziale o qualora il consumatore non la abbia richiesta entro i termini sopra richiamati, la presente garanzia convenzionale decorrerà dalla data di acquisto dell'apparecchio, documentata da fattura, scontrino od altro idoneo documento fiscale, che ne dimostri la data certa di acquisto.
- La presente garanzia decade qualora non vengano osservate le istruzioni di uso e manutenzione a corredo di ogni apparecchio o qualora l'installazione dello stesso non sia stata eseguita nel rispetto delle norme tecniche e delle leggi vigenti.
- La presente garanzia è valida solamente nel territorio della Repubblica Italiana, della Repubblica di San Marino e Città del Vaticano.

### 4. MODALITÀ PER RENDERE OPERANTE LA GARANZIA

- La presente garanzia sarà validamente perfezionata qualora vengano seguite le seguenti indicazioni per le caldaie a gas:
  - richiedere, al Centro Assistenza Autorizzato SIME più vicino, la verifica iniziale dell'apparecchio.
  - il certificato dovrà essere compilato in modo chiaro e leggibile, e l'Utente vi dovrà apporre la propria firma, per accettazione delle presenti condizioni di Garanzia. La mancata sottoscrizione delle condizioni di garanzia ne determina la nullità.

- l'Utente dovrà conservare la propria copia, da esibire al Centro Assistenza Autorizzato, in caso di necessità. Nel caso in cui non sia stata effettuata la verifica iniziale, dovrà esibire la documentazione fiscale rilasciata all'acquisto dell'apparecchio.
- Per le caldaie a gasolio (esclusi i gruppi termici), le caldaie a legna/carbone (escluse le caldaie a pellet) e gli scaldabagni gas, non è prevista la verifica iniziale gratuita. L'Utilizzatore di tali apparecchi, per rendere operante la garanzia convenzionale, dovrà compilare il certificato di garanzia e conservare con esso il documento di acquisto (fattura, scontrino od altro idoneo documento fiscale, che ne dimostri la data certa di acquisto).
- La garanzia decade qualora il presente certificato di Garanzia Convenzionale non risulti validato dal Timbro e dalla firma di un Centro Assistenza Autorizzato SIME ed in sua assenza, il consumatore non sia in grado di produrre idonea documentazione fiscale o equipollente, attestante la data certa di acquisto dell'apparecchio.

### 5. ESCLUSIONE DALLA GARANZIA

- Sono esclusi dalla garanzia i difetti e i danni all'apparecchio causati da:
  - mancata manutenzione periodica prevista per Legge, manomissioni o interventi effettuati da personale non abilitato.
  - formazioni di depositi calcarei o altre incrostazioni per mancato o non corretto trattamento dell'acqua di alimentazione (gli obblighi relativi al trattamento dell'acqua negli impianti termici sono contenuti nella norma UNI 8065:1989: Trattamento dell'acqua negli impianti termici ad uso civile).
  - mancato rispetto delle norme nella realizzazione degli impianti elettrico, idraulico e di erogazione del combustibile, e delle istruzioni riportate nella documentazione a corredo dell'apparecchio.
  - qualità del pellet (le caratteristiche qualitative del pellet sono definite dalla norma UNI/TS 11263:2007).
  - operazioni di trasporto, mancanza acqua, gelo, incendio, furto, fulmini, atti vandalici, corrosioni, condense, aggressività dell'acqua, trattamenti disincrostanti condotti male, fanghi, inefficienza di camini e scarichi, forzata sospensione del funzionamento dell'apparecchio, uso improprio dell'apparecchio, installazioni in locali non idonei e usura anodi di magnesio.

### 6. PRESTAZIONI FUORI GARANZIA

- Decorsi i termini della presente garanzia eventuali interventi a cura dei Centri Assistenza Tecnica Autorizzati SIME, verranno forniti al Consumatore addebitando all'Utente le eventuali parti sostituite e tutte le spese di manodopera, viaggio, trasferta del personale e trasporto dei materiali sulla base delle tariffe in vigore. La manutenzione dell'apparecchio, effettuata in osservanza alle disposizioni legislative vigenti, non rientra nella presente garanzia convenzionale. SIME consiglia comunque di fare effettuare un intervento di manutenzione ordinaria annuale.

### 7. ESCLUSIONI DI RESPONSABILITÀ

- La Verifica Iniziale effettuata dal Centro Assistenza Autorizzato SIME è effettuata sul solo apparecchio e non si estende all'impianto (elettrico e/o idraulico), né può essere assimilata a collaudi, verifiche tecniche ed interventi sullo stesso, che sono di esclusiva competenza dell'installatore.
- Nessuna responsabilità è da attribuirsi al Centro Assistenza Autorizzato per inconvenienti derivanti da un'installazione non conforme alle norme e leggi vigenti, e alle prescrizioni riportate nel manuale d'uso dell'apparecchio.
- Foro Competente: per qualsiasi controversia relativa alla presente garanzia convenzionale si intende competente il foro di Verona.
- Termine di decadenza: la presente garanzia convenzionale decade trascorsi 5 anni dalla data di messa in commercio dell'apparecchio.









## ADVERTENCIAS Y NORMAS DE SEGURIDAD

Para las "ADVERTENCIAS Y NORMAS DE SEGURIDAD" se remite a las indicaciones del apartado específico del "MANUAL DE INSTALACIÓN Y MANTENIMIENTO".

### SÍMBOLOS



#### PELIGRO

Para indicar acciones que, de no efectuarse correctamente, pueden provocar accidentes de origen genérico o pueden generar fallos de funcionamiento o daños materiales en el aparato; así pues, requieren un especial cuidado y una debida preparación.



#### PELIGRO

Para indicar acciones que, de no efectuarse correctamente, pueden provocar accidentes de origen eléctrico; así pues, requieren un especial cuidado y una debida preparación.



#### SE PROHÍBE

Para indicar acciones que NO SE DEBEN llevar a cabo.



#### ADVERTENCIA

Para indicar una información especialmente útil e importante.

### ÍNDICE

<b>7</b>	<b>PUESTA EN SERVICIO</b>	<b>11</b>
7.1	Comprobaciones preliminares . . . . .	11
7.2	Encendido . . . . .	11
7.3	Regulación de la temperatura de impulsión . . . . .	11
7.4	Regulación de la temperatura del agua caliente sanitaria . . . . .	11
7.5	Códigos de fallos / averías . . . . .	12
<b>8</b>	<b>APAGADO</b>	<b>12</b>
8.1	Apagado temporal . . . . .	12
8.2	Apagado durante largas temporadas . . . . .	12
<b>9</b>	<b>MANTENIMIENTO</b>	<b>13</b>
9.1	Reglamentos . . . . .	13
9.2	Limpieza externa . . . . .	13
9.2.1	Limpieza de la cubierta . . . . .	13
<b>10</b>	<b>ELIMINACIÓN</b>	<b>13</b>
10.1	Eliminación del aparato (Directiva Europea 2002/96/CE)	13

## 7 PUESTA EN SERVICIO

### 7.1 Comprobaciones preliminares

La primera puesta en servicio de la caldera **Brava One** deberá ser realizada por personal profesional cualificado; después la caldera podrá funcionar automáticamente. No obstante, el usuario podría verse en la necesidad de volver a poner en funcionamiento el aparato por su cuenta, sin acudir a su técnico; por ejemplo, a la vuelta de las vacaciones. En estos casos habrá que llevar a cabo las siguientes comprobaciones y operaciones:

- asegúrese de que todas las llaves de paso del combustible y de la instalación del agua estén abiertas
- compruebe en el manómetro (1) que la presión de la instalación de calefacción, en frío, sea de **1-1,2 bar**. De no ser así, abra la llave de carga (2) y rellene la instalación de calefacción hasta que el manómetro (1) indique la presión de **1-1,2 bar**
- vuelva a cerrar la llave de carga (2).

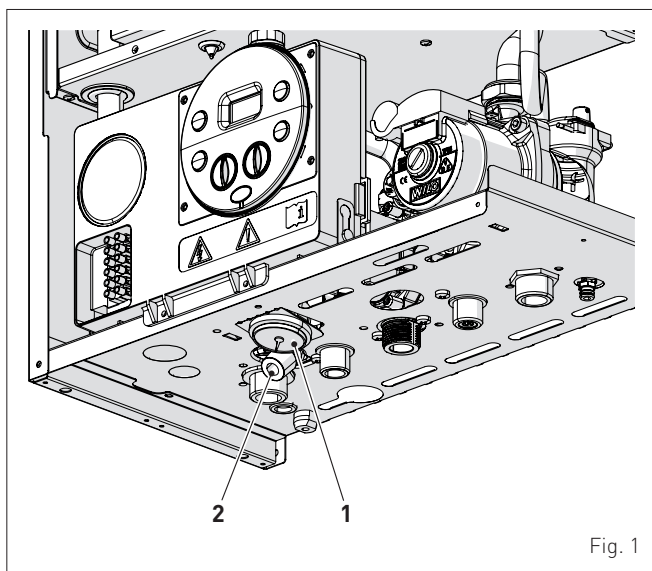

Fig. 1

### 7.2 Encendido

Una vez concluidas las comprobaciones preliminares, para poner en funcionamiento la caldera:

- ponga el interruptor general de la instalación en "ON" (encendido)

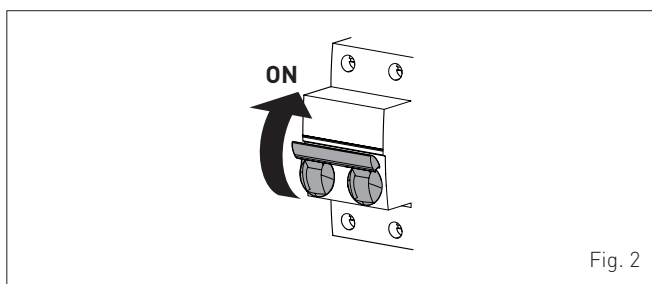
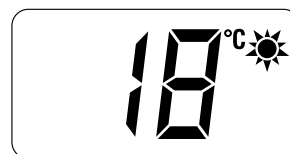

Fig. 2

- compruebe en la pantalla que la modalidad de funcionamiento sea "VERANO" ☀; en caso necesario, selecciónela pulsando la tecla ⏻ durante 1 segundo como mínimo. La pantalla mostrará el valor de la sonda de impulsión detectada en ese momento



- abra uno o varios grifos del agua caliente. La caldera funcionará a la máxima potencia hasta que se cierren los grifos.

Una vez puesta en servicio la caldera en "modalidad VERANO" ☀, pulsando la tecla ⏻ durante 1 segundo como mínimo, se puede seleccionar la "modalidad INVIERNO" ❄. La pantalla mostrará el valor de la temperatura del agua de calefacción medida en ese momento. En este caso hay que regular el termostato o termostatos de ambiente a la temperatura deseada o, si la instalación está equipada con un cronotermostato, comprobar que esté "activo" y regulado.



### 7.3 Regulación de la temperatura de impulsión

Si se desea aumentar o reducir la temperatura de impulsión de la caldera, en lugar de modificar el parámetro específico, se puede utilizar el mando III del panel de mandos. El campo de regulación va de 20 a 80°C.

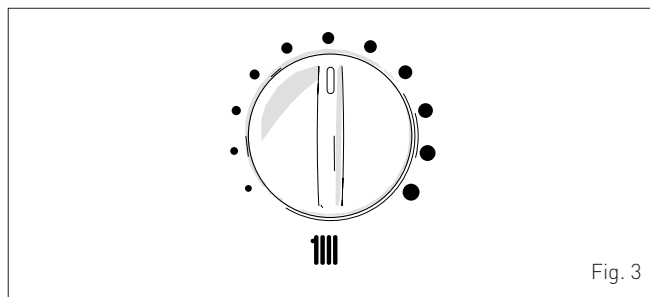

Fig. 3

### 7.4 Regulación de la temperatura del agua caliente sanitaria

Si desea aumentar o reducir la temperatura del agua caliente sanitaria, utilice el mando I del panel de mandos. El campo de regulación va de 10 a 60°C.

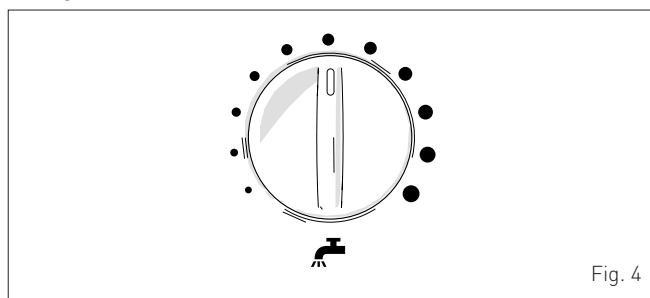
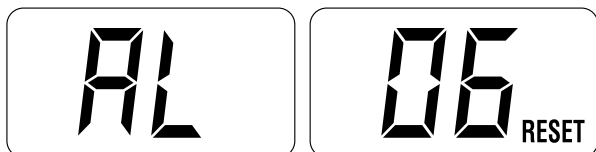

Fig. 4

## 7.5 Códigos de fallos / averías

Si durante el funcionamiento de la caldera se produce un fallo de funcionamiento/avería, la pantalla mostrará el mensaje "AL" seguido del código del fallo (ej. "06" - no se ha detectado la llama).

Si aparece también el mensaje "RESET", pulse durante más de 3 segundos la tecla **OK RESET** y compruebe si se restablecen las condiciones de funcionamiento normal.



Si la operación no tiene éxito, haga **SOLO UN SEGUNDO INTENTO**, y luego:

- cierre la llave de paso del gas
- ponga el interruptor general de la instalación en "OFF" (apagado)
- llame a la ||asistencia técnica||.

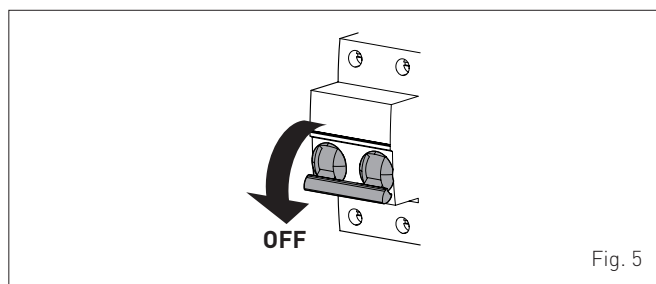



### ADVERTENCIA

La tabla que contiene los códigos de los fallos y sus descripciones se incluye en el apartado específico del MANUAL DE INSTALACIÓN Y MANTENIMIENTO.

## 8 APAGADO

### 8.1 Apagado temporal

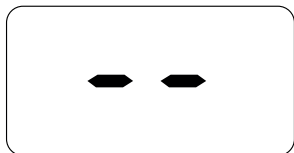

Si desea interrumpir temporalmente el funcionamiento de la caldera, pulse durante 1 segundo como mínimo la tecla , una vez si se está en "modalidad INVIERNO"  o dos veces si se está en "modalidad VERANO" . La pantalla mostrará "--".



### PELIGRO

La alimentación eléctrica de la caldera sigue conectada.

En caso de ausencias breves, por escapadas de fin de semana, viajes cortos, etc. y si las temperaturas exteriores superan los CERO grados:

- pulse la tecla , una vez si se está en "modalidad INVIERNO"  o dos veces si se está en "modalidad VERANO" , para poner la caldera en stand-by

- ponga el interruptor general de la instalación en "OFF" (apagado)
- cierre la llave del gas.

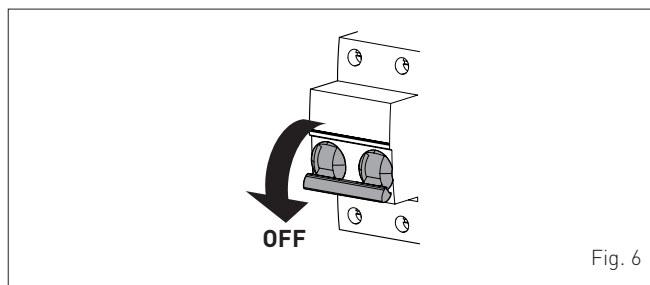



### ADVERTENCIA

Si la temperatura exterior puede bajar de los CERO grados, dado que el aparato está protegido por la "función antihielo":

- PONGA SOLAMENTE LA CALDERA EN STAND-BY
- deje el interruptor general de la instalación en "ON" (alimentación eléctrica de la caldera conectada)
- deje abierta la llave del gas.

### 8.2 Apagado durante largas temporadas

Si no se va a utilizar la caldera durante una larga temporada, habrá que llevar a cabo las siguientes operaciones:

- pulse, durante 1 segundo como mínimo, la tecla , una vez si se está en "modalidad INVIERNO"  o dos veces si se está en "modalidad VERANO" , para poner la caldera en stand-by. La pantalla mostrará "--".



- ponga el interruptor general de la instalación en "OFF" (apagado)

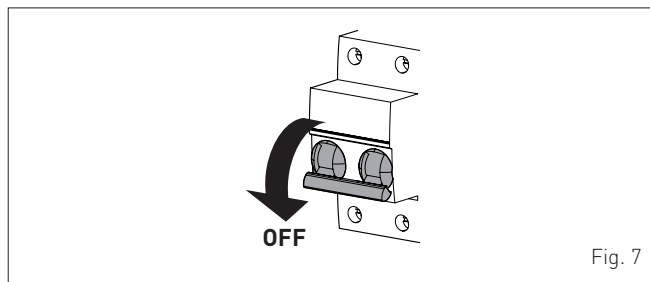

- cierre la llave del gas
- cierre las llaves de paso de las instalaciones térmica y de agua sanitaria
- vacíe las instalaciones térmica y de agua sanitaria si existe peligro de congelación.



### ADVERTENCIA

Acuda a la ||asistencia técnica|| si tuviese dificultades para llevar a cabo el procedimiento anterior.

## 9 MANTENIMIENTO

### 9.1 Reglamentos

Para que el aparato funcione de manera correcta y eficiente, se recomienda que el usuario encargue a un técnico profesional cualificado la realización de las tareas de mantenimiento, con frecuencia **ANUAL**.



#### **ADVERTENCIA**

Las tareas de mantenimiento deben ser realizadas **SOLO** por personal profesional cualificado, siguiendo las instrucciones del **MANUAL DE INSTALACIÓN Y MANTENIMIENTO**.

### 9.2 Limpieza externa

#### 9.2.1 Limpieza de la cubierta

Para limpiar la cubierta utilice un trapo humedecido en agua y jabón, o en agua y alcohol en caso de manchas resistentes.



#### **SE PROHÍBE**

utilizar productos abrasivos.

## 10 ELIMINACIÓN

### 10.1 Eliminación del aparato (Directiva Europea 2002/96/CE)

El aparato, una vez llegado al final de su vida útil, **DEBE SER ELIMINADO DE MANERA DIFERENCIADA**, como prevé la legislación vigente.

**NO DEBE** ser eliminado junto con los residuos urbanos.

Puede ser entregado a los centros de recolección diferenciada, si existen, o bien a los revendedores que ofrecen este servicio.

La eliminación diferenciada evita potenciales daños al ambiente y a la salud. Permite además recuperar muchos materiales reciclables, con un importante ahorro económico y energético.

## ADVERTÊNCIAS E REGRAS DE SEGURANÇA

Para as "ADVERTÊNCIAS E AS REGRAS DE SEGURANÇA", consultar o quanto indicado no "MANUAL PARA A INSTALAÇÃO E A MANUTENÇÃO" na alínea específica.

### SÍMBOLOS



#### PERIGO

Para indicar ações que, se não efetuadas corretamente, podem provocar acidentes de origem genérica ou podem gerar avarias ou danos materiais ao aparelho; como tal, requerem o uso de prudência especial e de uma preparação adequada.



#### PERIGO

Para indicar ações que, se não efetuadas corretamente, podem provocar acidentes de origem elétrica; como tal, requerem o uso de prudência especial e de uma preparação adequada.



#### É PROIBIDO

Para indicar ações que NÃO DEVEM ser efetuadas.



#### ADVERTÊNCIA

Para indicar informações particularmente úteis e importantes.

### ÍNDICE

<b>11 COLOCAÇÃO EM FUNCIONAMENTO</b>	<b>15</b>
11.1 Verificações preliminares . . . . .	15
11.2 Ligar	15
11.3 Regulação da temperatura de saída . . . . .	15
11.4 Regulação da temperatura da água quente sanitária .	15
11.5 Códigos das anomalias/avarias . . . . .	16
<b>12 DESLIGAR</b>	<b>16</b>
12.1 Desligamento temporário. . . . .	16
12.2 Desligamento por períodos longos . . . . .	16
<b>13 MANUTENÇÃO</b>	<b>17</b>
13.1 Regulamentações . . . . .	17
13.2 Limpeza externa . . . . .	17
13.2.1 Limpeza da armação exterior . . . . .	17
<b>14 ELIMINAÇÃO</b>	<b>17</b>
14.1 Eliminação da caldeira (Directiva Europeia 2002/96/CE)	17

## 11 COLOCAÇÃO EM FUNCIONAMENTO

### 11.1 Verificações preliminares

A primeira colocação em funcionamento da caldeira **Brava One** deve ser efetuada por Pessoal profissionalmente qualificado, após a qual a caldeira poderá funcionar de forma automática. Poderá surgir a necessidade, para o Utilizador, de colocar novamente em funcionamento o aparelho de forma autónoma, sem a colaboração do próprio técnico; por exemplo, após um período de férias. Nestes casos, deverão ser efetuados os controlos e as operações seguintes:

- verificar se as torneiras de interceção do combustível e do equipamento hídrico se encontram abertas
- verificar no manómetro (1) se a pressão do equipamento de aquecimento, a frio, é de **1-1,2 bar**. Caso contrário, abrir a torneira de carga (2) e repor o equipamento de aquecimento até se ler, no manómetro (1), a pressão de **1-1,2 bar**
- voltar a fechar a torneira de carga (2).

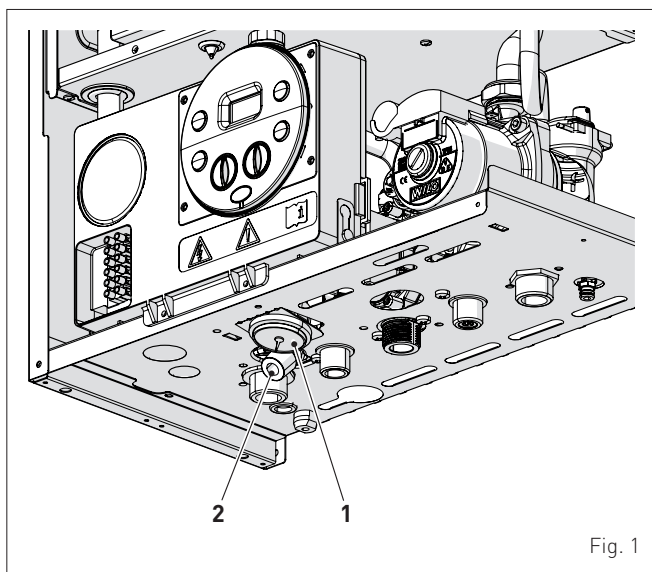

Fig. 1

### 11.2 Ligar

Depois de efetuar as verificações preliminares, para colocar em funcionamento a caldeira:

- posicionar o interruptor geral do equipamento na posição "OFF" (ligado)

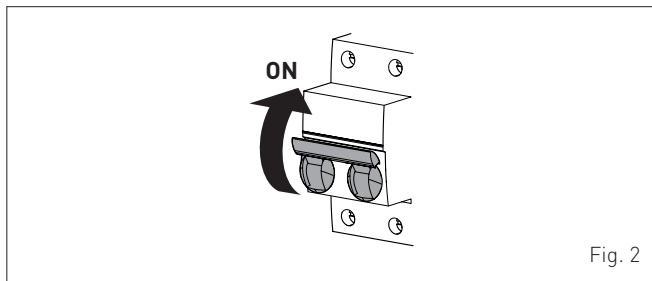

Fig. 2

- verificar, no ecrã, se a modalidade de funcionamento se encontra em "VERÃO" ☀ e, eventualmente, selecioná-la com a tecla ⏻, premindo durante pelo menos 1 segundo. O ecrã irá exibir o valor da sonda de saída detetado nesse momento



- abrir uma ou mais torneiras de água quente. A caldeira irá funcionar à sua potência máxima até serem encerradas as torneiras.

Uma vez colocada em serviço a caldeira na "modalidade VERÃO" ☀ com a tecla ⏻ premida durante pelo menos 1 segundo, é possível selecionar a "modalidade INVERNO" ❄. O ecrã irá exibir o valor da temperatura da água de aquecimento detetada nesse momento. Neste caso, é necessário regular o(s) termóstato(s) ou o ambiente com a temperatura desejada ou, se o equipamento for dotado de cronotermóstato, verificar caso se encontra "ativo" ou regulado.



### 11.3 Regulação da temperatura de saída

Caso se pretenda aumentar ou diminuir a temperatura de saída da caldeira, em vez de alterar o parâmetro específico, é possível usar o manípulo IIII do painel de comando. A regulação é possível de 20 a 80°C.

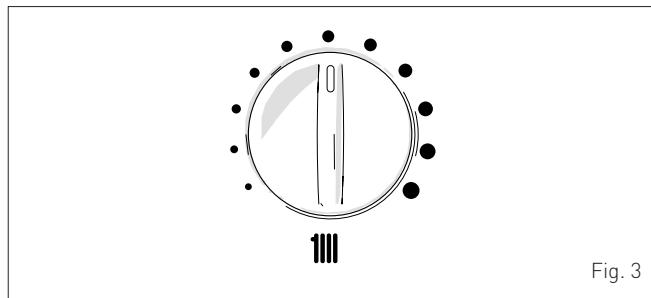

Fig. 3

### 11.4 Regulação da temperatura da água quente sanitária

Caso se pretenda aumentar ou diminuir a temperatura da água quente sanitária, usar o manípulo III do painel de comando. A regulação é possível de 10 a 60°C.

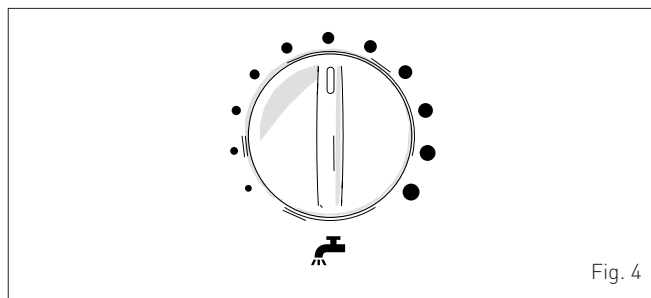
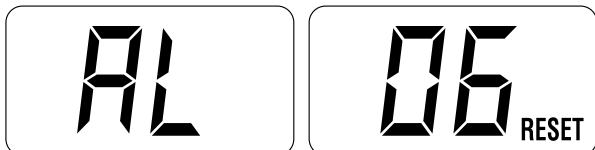

Fig. 4

## 11.5 Códigos das anomalias/avarias

Se, durante o funcionamento da caldeira, se verificar a presença de uma anomalia/avaria, o ecrã exibirá a mensagem "AL" seguida do código da anomalia (ex. "06" - ausência de deteção de chama).

Se estiver presente também a mensagem "RESET", premir durante mais de 3s a tecla **OK RESET** e verificar se são repostas as condições de funcionamento normal.



Em caso de insucesso, fazer **UMA SEGUNDA TENTATIVA** e, depois:

- fechar a torneira de interceção do gás
- posicionar o interruptor geral do equipamento na posição "OFF" (desligado)
- efetuar uma chamada para a Pessoal técnico habilitado.

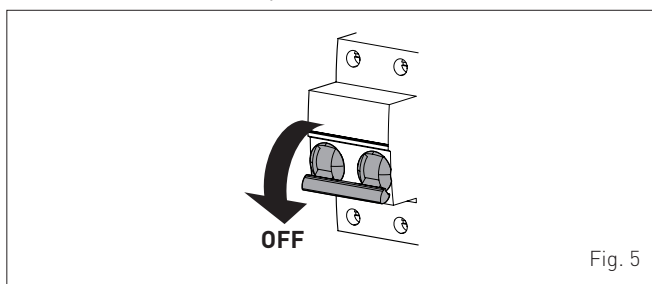

Fig. 5





### ADVERTÊNCIA

A tabela dos códigos das anomalias e correspondentes descrições é indicada no MANUAL DE INSTALAÇÃO E MANUTENÇÃO, na alínea específica.

## 12 DESLIGAR

### 12.1 Desligamento temporário

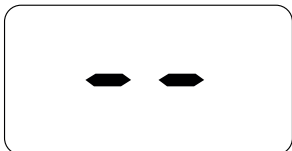

Caso se pretenda interromper de forma temporária o funcionamento da caldeira premir, durante pelo menos 1 segundo, a tecla , uma vez na "modalidade INVERNO"  ou duas vezes na "modalidade VERÃO" . O ecrã exibirá "--".



### PERIGO

A caldeira permanece com alimentação elétrica.

No caso de ausências temporárias, fins de semanas, viagens curtas, etc., e com temperaturas exteriores superiores a ZERO:

- premir a tecla  uma vez na "modalidade INVERNO"  ou duas vezes na "modalidade VERÃO" , para colocar a caldeira em espera

- posicionar o interruptor geral do equipamento na posição "OFF" (desligado)
- fechar a torneira do gás.

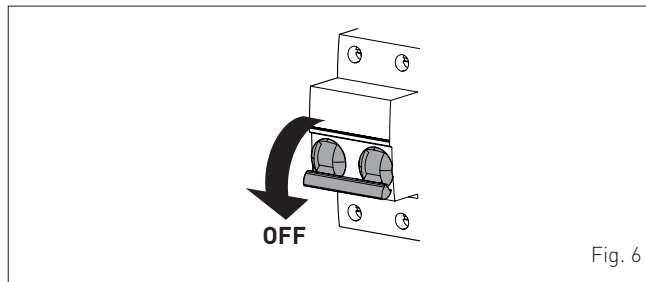

Fig. 6





### ADVERTÊNCIA

Se a temperatura exterior descer abaixo de ZERO, o aparelho é protegido pela "função anticongelamento":

- COLOCAR A CALDEIRA APENAS EM ESPERA
- deixar o interruptor geral do equipamento em "ON" (caldeira com alimentação elétrica)
- deixar aberta a torneira do gás.

### 12.2 Desligamento por períodos longos

A não utilização da caldeira durante um longo período de tempo comporta a realização das seguintes operações:

- premir, durante pelo menos 1 segundo, a tecla  uma vez na "modalidade INVERNO"  ou duas vezes na "modalidade VERÃO" , para colocar a caldeira em espera O ecrã exibirá "--"



- posicionar o interruptor geral do equipamento na posição "OFF" (desligado)

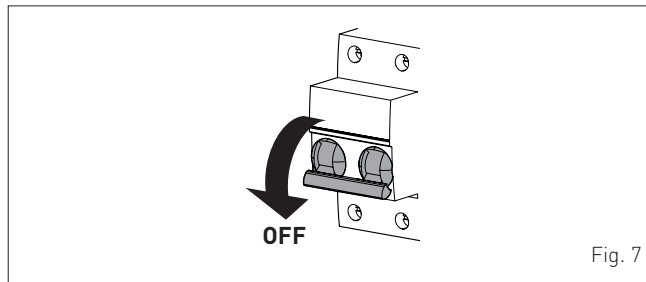

Fig. 7

- fechar a torneira do gás
- fechar as torneiras de interceção do equipamento térmico e sanitário
- esvaziar o equipamento térmico e sanitário, se houver perigo de congelamento.



### ADVERTÊNCIA

Solicitar Pessoal técnico habilitado, sempre que o procedimento acima descrito não seja facilmente realizável.



## 13 MANUTENÇÃO

### 13.1 Regulamentações

Para um funcionamento eficiente e regular do aparelho, é aconselhável que o Utilizador encarregue o Técnico Profissional Qualificado para que este proceda, com periodicidade **ANUAL**, à sua manutenção.



#### **ADVERTÊNCIA**

As operações de manutenção **SÓ** devem ser efetuadas por pessoal profissionalmente qualificado que siga o quanto descrito no **MANUAL DE INSTALAÇÃO E MANUTENÇÃO**.

### 13.2 Limpeza externa

#### 13.2.1 Limpeza da armação exterior

Para a limpeza da armação exterior, usar um pano humedecido com água e sabão ou com água e álcool no caso de manchas persistentes.



#### **É PROIBIDO**

utilizar produtos abrasivos.

## 14 ELIMINAÇÃO

### 14.1 Eliminação da caldeira (Directiva Europeia 2002/96/CE)

A caldeira, que chegou ao fim de sua vida de uso, **DEVE SER ELIMINADA** de maneira diferenciada, como exigido pela legislação atual.

**NÃO DEVE** ser descartado junto com o lixo doméstico.

Pode ser entregue em pontos de coleta, se houver, ou a um comerciante que presta este serviço.

Disposição diferenciada evita efeitos negativos para o ambiente e saúde. Ele também permite que você recupere muitos materiais recicláveis, com uma economia econômica importante e energia.

## SAFETY WARNINGS AND REGULATIONS

For the "SAFETY WARNINGS AND REGULATIONS" please refer to the information provided in the relevant section of the "INSTALLATION AND MAINTENANCE MANUAL".

### SYMBOLS



**DANGER**

To indicate actions which, if not carried out correctly, can result in injury of a general nature or may damage or cause the appliance to malfunction; these actions therefore require particular caution and adequate preparation.



**DANGER**

To indicate actions which, if not carried out correctly, could lead to injury of an electrical nature; these actions therefore require particular caution and adequate preparation.



**IT IS FORBIDDEN**

To indicate actions which MUST NOT BE carried out.



**CAUTION**

To indicate particularly important and useful information.

### TABLE OF CONTENTS

<b>15 COMMISSIONING</b>	<b>19</b>
15.1 Preliminary checks .....	19
15.2 Ignition .....	19
15.3 Adjusting the delivery temperature .....	19
15.4 Adjusting the domestic hot water temperature .....	19
15.5 Fault / malfunction codes .....	20
<b>16 SHUTDOWN</b>	<b>20</b>
16.1 Temporary shutdown .....	20
16.2 Shutting down for long periods .....	20
<b>17 MAINTENANCE</b>	<b>21</b>
17.1 Adjustments .....	21
17.2 External cleaning .....	21
17.2.1 <i>Cleaning the cladding</i> .....	21
<b>18 DISPOSAL</b>	<b>21</b>
18.1 Disposal of the equipment (European Directive 2002/96/CE)	21

## 15 COMMISSIONING

### 15.1 Preliminary checks

Commissioning of the **Brava One** boiler must be carried out by professionally qualified Personnel after which the boiler can operate automatically. It may however be necessary for the User to start the appliance autonomously without involving a technician: for example, after a holiday. In these cases certain checks and the following operations must be carried out:

- check that the gas isolation and water system valves are open
- using a pressure gauge (1), check that the heating system pressure when cold is **1-1.2 bar**. If this is not the case, open the filling valve (2) and restore the heating system pressure until the pressure gauge (1) shows a reading of **1-1.2 bar**
- close the filling valve (2).

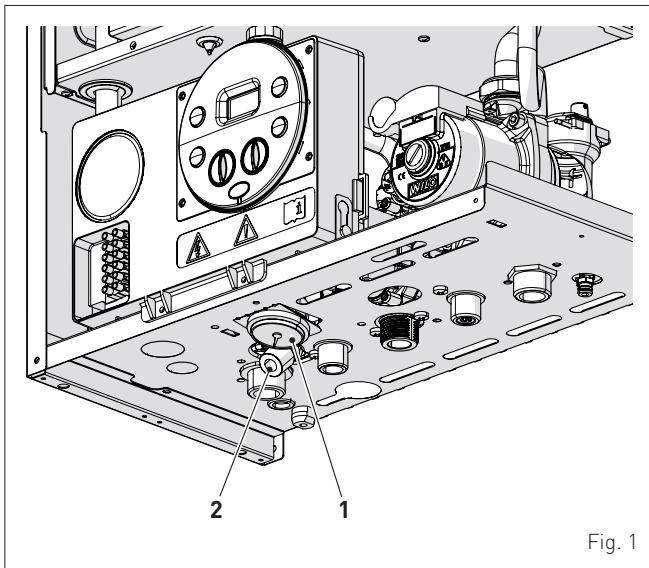

Fig. 1

### 15.2 Ignition

After having carried out the preliminary checks, perform the following to start the boiler:

- set the main system switch to "ON"

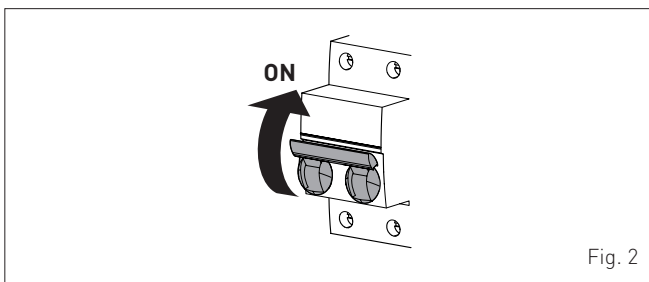
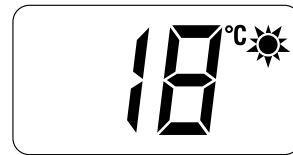

Fig. 2

- on the display, check that the operating mode on the display is "SUMMER" ☀️ and if necessary select it by pressing and holding the button ⏻ for at least 1 second. the value of the delivery sensor detected at that moment will appear on the display



- open one or more than one hot water tap. The boiler will work at maximum power until the taps are closed.

Once the boiler has been commissioned in "SUMMER mode" ☀️ "WINTER mode" ❄️ can be selected by pressing and holding the button ⏻ for at least 1 second. the value of the heating water temperature detected at that moment will appear on the display. In this case it is necessary to adjust the air thermostat/s to the required temperature or if the system has a chrono-thermostat, check that this is "active" and adjusted.



### 15.3 Adjusting the delivery temperature

If the boiler delivery temperature is to be increased or decreased it is possible to act on the IIII knob on the control panel rather than having to modify the specific parameters. The temperature can be set to between 20 and 80°C.

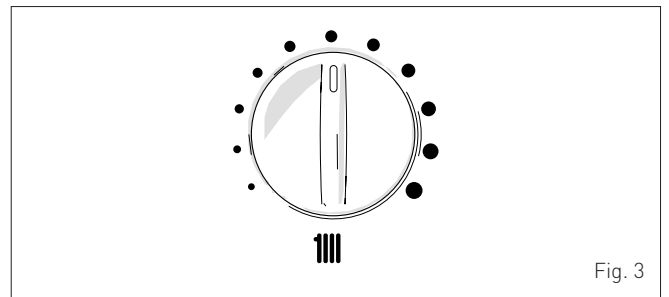

Fig. 3

### 15.4 Adjusting the domestic hot water temperature

If the domestic hot water temperature is to be increased or decreased, act on the 🚰 knob on the control panel. The temperature can be set to between 10 and 60°C.

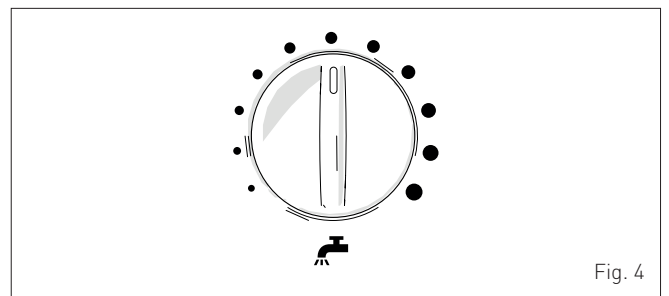
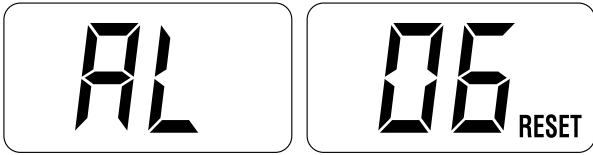

Fig. 4

### 15.5 Fault / malfunction codes

If a fault/malfunction is detected during boiler operation, the message "AL" will appear on the display followed by the fault code [eg. "06" - no flame detected].

If the message "RESET" also appears, press and hold the button **OK** RESET for more than 3 seconds and check that the normal operating conditions are restored.



If this operation is not successful, **ONLY ONE MORE ATTEMPT** can be made, therefore:

- close the gas isolation valve
- set the main system switch to "OFF"
- contact the **\*\*nome simbolico non tradotto\*\***.

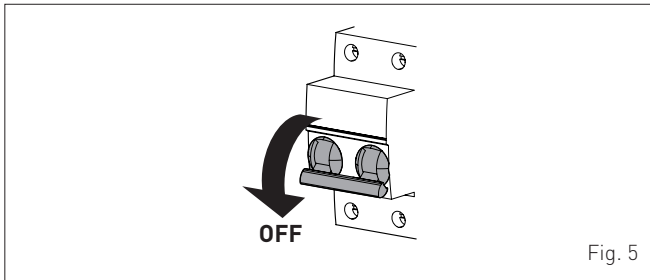

Fig. 5





#### CAUTION

The table with the fault codes and the corresponding description is provided in the specific section of the **INSTALLATION AND MAINTENANCE MANUAL**.

## 16 SHUTDOWN

### 16.1 Temporary shutdown

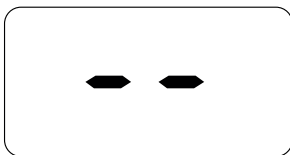

If the user wishes to interrupt boiler operation, press and hold the button  for at least one second, once if in "WINTER mode"  or twice if in "SUMMER mode" . "- -" will appear on the display.



#### DANGER

The boiler will still be powered.

If the user is away temporarily, for a weekend, short trip etc and if the outside temperature is at ZERO:

- press and hold the button  once if in "WINTER mode"  or twice if in "SUMMER mode"  to put the boiler into stand-by

- set the main system switch to "OFF"
- close the gas valve.

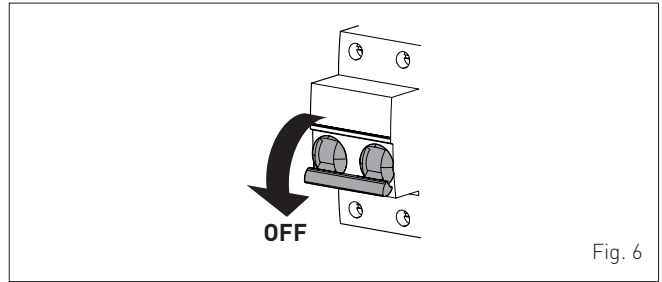

Fig. 6





#### CAUTION

If the outside temperature might fall below ZERO, since the appliance is equipped with an "antifreeze function"

- **ONLY PUT THE BOILER INTO STAND-BY**
- leave the main system switch set to "ON" (boiler is powered)
- leave the gas valve open.

### 16.2 Shutting down for long periods

If the boiler is to be left unused for a long period, the following operations need to be carried out:

- press and hold the button  for at least 1 second, once if in "WINTER mode"  or twice if in "SUMMER mode"  to put the boiler into stand-by "- -" will appear on the display

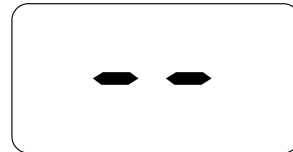

- set the main system switch to "OFF"

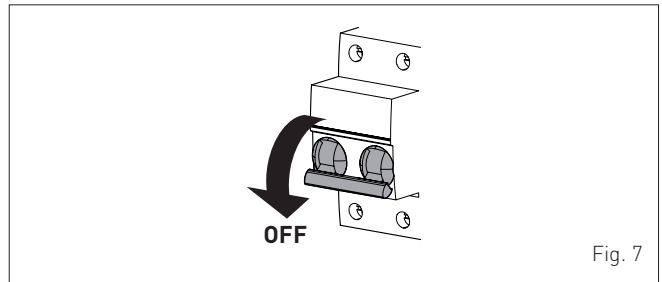

Fig. 7

- close the gas valve
- close the heating and domestic hot water isolation valves
- drain the heating and domestic hot water system if there is the risk of freezing.



#### CAUTION

Contact the **\*\*nome simbolico non tradotto\*\*** if the procedure described above cannot be easily carried out.

## 17 MAINTENANCE

---

### 17.1 Adjustments

For the appliance to operate correctly and efficiently it is recommended that the User calls upon the services of a Professionally Qualified Technician to carry out **ANNUAL** maintenance.



#### CAUTION

Maintenance interventions must **ONLY** be carried out by professionally qualified personnel who will follow the indications provided in the **INSTALLATION AND MAINTENANCE MANUAL**.

---

### 17.2 External cleaning

#### 17.2.1 Cleaning the cladding

When cleaning the cladding, use a cloth dampened with soap and water or alcohol for stubborn marks.



#### IT IS FORBIDDEN

to use abrasive products.

## 18 DISPOSAL

---

### 18.1 Disposal of the equipment (European Directive 2002/96/CE)

Once it reaches the end of its operating life, the equipment **MUST BE RECYCLED** in line with current legislation.

IT **MUST NOT** be disposed of together with urban waste.

It can be handed over to recycling centres, if there are any, or to retailers that offer this service.

Recycling prevents potential damage to the environment and health. It allows to recover a number of recyclable materials, with considerable savings in terms of money and energy.

## ПРЕДУПРЕЖДЕНИЯ И ПРАВИЛА ТЕХНИКИ БЕЗОПАСНОСТИ

ПРЕДУПРЕЖДЕНИЯ И ПРАВИЛА ТЕХНИКИ БЕЗОПАСНОСТИ читайте в соответствующем пункте ИНСТРУКЦИИ ПО МОНТАЖУ И ТЕХНИЧЕСКОМУ ОБСЛУЖИВАНИЮ.

### ПРЕДУПРЕЖДАЮЩИЕ ЗНАКИ



#### ОПАСНО

Этим знаком обозначаются действия, неправильное выполнение которых может привести к травмам и стать причиной отказа компонентов котла или повреждения его материалов. Их выполнение требует предельной осторожности и соответствующей подготовки.



#### ОПАСНО

Этим знаком обозначаются действия, неправильное выполнение которых может стать причиной поражения электрическим током. Их выполнение требует предельной осторожности и соответствующей подготовки.



#### ЗАПРЕЩЕНО

Этим знаком обозначаются ЗАПРЕЩЕННЫЕ ДЕЙСТВИЯ.



#### ПРЕДУПРЕЖДЕНИЕ!

Полезная и важная информация.

### ОГЛАВЛЕНИЕ

<b>19 ЗАПУСК КОТЛА</b>	<b>23</b>
19.1 Предварительные проверки.....	23
19.2 Включение.....	23
19.3 Регулирование температуры на нагнетании отопления	23
19.4 Регулирование температуры ГВС.....	23
19.5 Коды неисправностей / поломок.....	24
<b>20 ВЫКЛЮЧЕНИЕ</b>	<b>24</b>
20.1 Временное выключение.....	24
20.2 Выключение на длительное время.....	24
<b>21 ТЕХНИЧЕСКОЕ ОБСЛУЖИВАНИЕ</b>	<b>25</b>
21.1 Уход	25
21.2 Наружная чистка.....	25
21.2.1 Чистка панелей корпуса.....	25
<b>22 ВЫБРОС</b>	<b>25</b>
22.1 Выброс аппарата.....	25

## 19 ЗАПУСК КОТЛА

### 19.1 Предварительные проверки

Первый запуск котла **Brava One** должен быть произведен квалифицированным специалистом. После этого котел может работать автоматически. Тем не менее, пользователь может возникнуть необходимость самостоятельно запустить котел, не обращаясь к доверенному специалисту, например, по возвращении из отпуска. В этом случае выполните следующие проверки и действия:

- убедитесь, что отсечные краны на подаче топлива и в водопроводной системе открыты
- проверьте по манометру (1) значение давления в системе отопления: в холодной системе оно должно находиться в диапазоне **1-1,2 бар**. В противном случае откройте кран наполнения (2) и добавляйте воду в систему отопления, пока на манометре (1) не установится значение **1-1,2 бар**
- закройте кран наполнения (2).



Рис. 1

### 19.2 Включение

Завершив подготовительные работы, прежде чем запустить котел:

- установите главный выключатель системы в положение "ON" (вкл.)

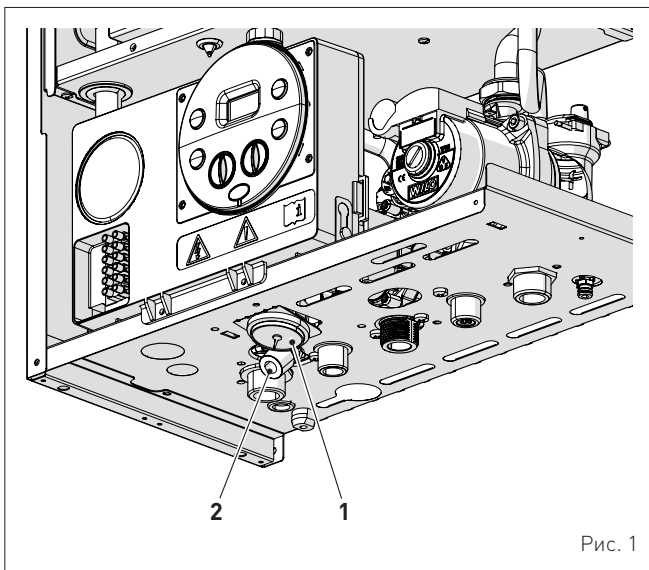

Рис. 2

- проверьте на дисплее, чтобы был установлен режим работы "ЛЕТО" ☀️. При необходимости выберите его с помощью кнопки ⏻, нажав и удерживая ее не менее 1 секунды. На дисплее отобразится текущее значение температуры, измеренное датчиком на нагнетании отопления

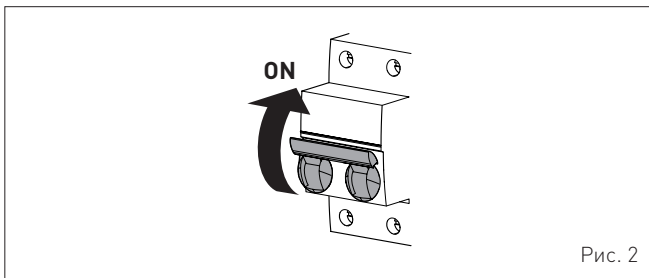
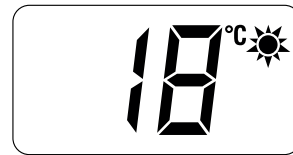

- откройте один или несколько кранов горячей воды. Котел будет работать на максимальной мощности до тех пор, пока краны не будут закрыты.

Запустив котел в режиме "ЛЕТО" ☀️, с помощью кнопки ⏻, которую необходимо нажать и удерживать не менее 1 секунды, можно выбрать режим "ЗИМА" ❄️. На дисплее отобразится текущее значение температуры воды в системе отопления. В этом случае в комнатном/ных термостате/ах необходимо установить желаемую температуру, а при наличии в системе программируемого термостата проверить, включен ли он, и отрегулировать его необходимым образом.



### 19.3 Регулирование температуры на нагнетании отопления

Для увеличения или уменьшения температуры на нагнетании отопления достаточно воспользоваться ручкой-регулятором III на панели управления. Диапазон регулирования температуры — от 20 до 80°C.



Рис. 3

### 19.4 Регулирование температуры ГВС

Для увеличения или уменьшения температуры ГВС достаточно воспользоваться ручкой-регулятором IV на панели управления. Диапазон регулирования температуры — от 10 до 60°C.

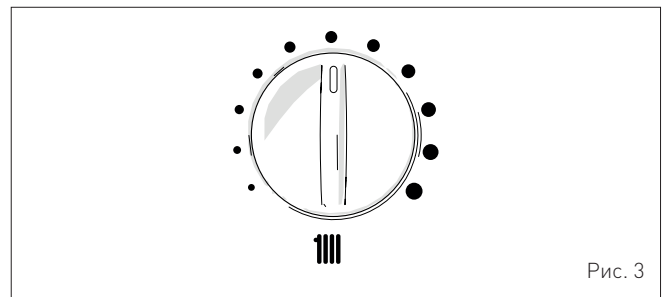

Рис. 4

## 19.5 Коды неисправностей / поломок

При обнаружении неисправностей/поломок во время работы котла на дисплее будут отображены надпись "AL" и код неисправности (например, "06" - пламя не обнаружено). При наличии там же надписи "RESET" (СБРОС) нажмите и удерживайте более 3 сек кнопку **OK RESET**, чтобы восстановить нормальные условия работы.

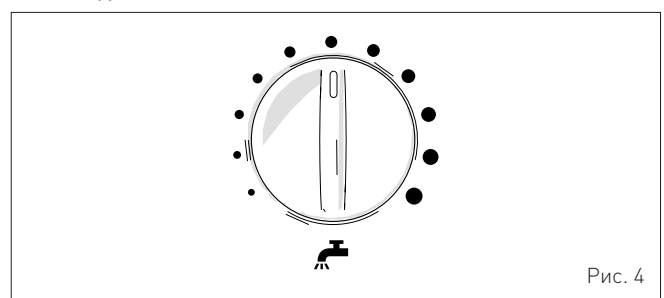
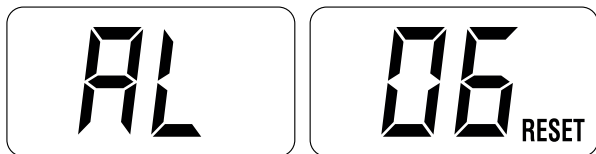

Если неисправность не устраняется, попытайтесь произвести сброс **ЕЩЕ ОДИН РАЗ**, после чего:

- тщательно закройте отсечной топливный кран
- установите главный выключатель системы в положение "OFF" (выкл.)
- вызовите Уполномоченный технический персонал.

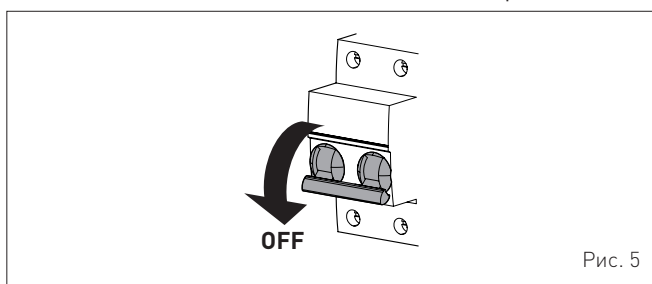



### ПРЕДУПРЕЖДЕНИЕ!

Таблица, в которой указаны коды неисправностей и их описание, приводится в соответствующем пункте ИНСТРУКЦИИ ПО МОНТАЖУ И ТЕХНИЧЕСКОМУ ОБСЛУЖИВАНИЮ.

## 20 ВЫКЛЮЧЕНИЕ

### 20.1 Временное выключение

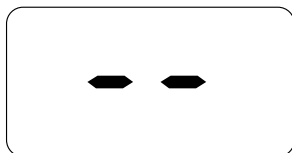

При необходимости временно прервать работу котла нажмите и удерживайте не менее 1 секунды кнопку , один раз в режиме "ЗИМА"  или два раза в режиме "ЛЕТО" . На дисплее отобразится "--".



### ОПАСНО

Электрическое питание котла остается включенным.

В случае временных отлучек, на выходные или на время коротких путешествий, при наружной температуре выше НУЛЯ:

- нажмите кнопку , один раз в режиме "ЗИМА"  или два раза в режиме "ЛЕТО" , чтобы перевести котел в режим ожидания

- установите главный выключатель системы в положение "OFF" (выкл.)
- закройте газовый кран.



Рис. 6



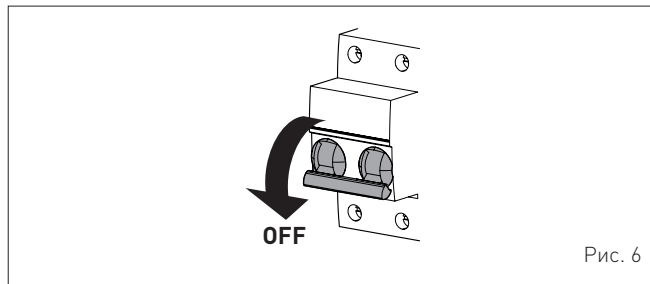

### ПРЕДУПРЕЖДЕНИЕ!

Котел оснащен функцией защиты от замерзания, поэтому при вероятности того, что наружная температура будет опускаться ниже НУЛЯ:

- **ОБЯЗАТЕЛЬНО ПЕРЕВЕДИТЕ КОТЕЛ В РЕЖИМ ОЖИДАНИЯ**
- оставьте главный выключатель системы в положении "ON" (электрическое питание котла включено)
- оставьте открытым газовый кран.

### 20.2 Выключение на длительное время

При планируемом неиспользовании котла в течение длительного времени выполните следующие действия:

- нажмите и удерживайте не менее 1 секунды кнопку , один раз в режиме "ЗИМА"  или два раза в режиме "ЛЕТО" , чтобы перевести котел в режим ожидания. На дисплее отобразится "--".



- установите главный выключатель системы в положение "OFF" (выкл.)



Рис. 7

- закройте газовый кран
- закройте отсечные краны в системах отопления и ГВС
- опорожните системы отопления и ГВС, если существует вероятность замерзания.

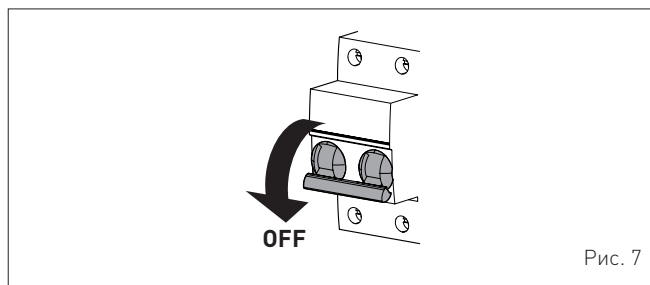

### ПРЕДУПРЕЖДЕНИЕ!

Вызовите Уполномоченный технический персонал, если процедуру не удается выполнить.



## 21 ТЕХНИЧЕСКОЕ ОБСЛУЖИВАНИЕ

### 21.1 Уход

Для обеспечения эффективной и исправной работы котла рекомендуется заключить договор на **ЕЖЕГОДНОЕ** техническое обслуживание с квалифицированным специалистом.



#### **ПРЕДУПРЕЖДЕНИЕ!**

Работы по техническому обслуживанию должны быть выполнены **ТОЛЬКО** квалифицированным персоналом, действующим в соответствии с **ИНСТРУКЦИЕЙ ПО МОНТАЖУ И ТЕХНИЧЕСКОМУ ОБСЛУЖИВАНИЮ**.

### 21.2 Наружная чистка

#### 21.2.1 Чистка панелей корпуса

Для чистки панелей корпуса используйте смоченную в мыльном растворе ткань. Для устранения стойких пятен можно использовать раствор воды со спиртом.



#### **ЗАПРЕЩЕНО**

использовать абразивные вещества.

## 22 ВЫБРОС

### 22.1 Выброс аппарата

По окончании срока использования этого котла необходимо выбросить его **ОТДЕЛЬНО** от обычного бытового мусора. **ОН НЕ ДОЛЖЕН** выбрасываться вместе с обычным мусором. Его можно отдать специализированным фирмам по сбору мусора, если такие существуют, или вернуть сервис-центру / продавцу самого аппарата.

Раздельный сбор мусора позволяет избежать потенциального ущерба для окружающей среды и здоровья. Кроме того, он дает возможность восстанавливать перерабатываемые материалы, экономя, таким образом, на потреблении энергии.







Fonderie Sime S.p.A - Via Garbo, 27 - 37045 Legnago (Vr)  
Tel. +39 0442 631111 - Fax +39 0442 631292 - [www.sime.it](http://www.sime.it)

Fonderie SIME SpA si riserva di variare in qualunque momento e senza preavviso i propri prodotti nell'intento di migliorarli senza pregiudicarne le caratteristiche essenziali.

Fonderie SIME SpA se reserva la facultad de modificar sus productos en cualquier momento y sin previo aviso, con el objetivo de mejorarlos sin perjudicar sus características básicas.

A Fonderie SIME SpA reserva-se o direito de alterar, a qualquer momento e sem aviso prévio, os seus produtos, com o objetivo de os melhorar sem prejudicar as suas características essenciais.

Fonderie SIME SpA reserves the right to make changes at any time without prior notice in order to improve its products without compromising the essential characteristics.

Постоянно улучшая свою продукцию, компания SIME SpA оставляет за собой право в любой момент и без предварительного уведомления вносить в нее изменения, сохраняя неизменными ее основные характеристики.