

**protherm**

 **Boiler-Gas.ru**  
Перейти на сайт



## ***Thermolink P***

Руководство по эксплуатации  
Установка и сервисное  
обслуживание

- Версия eBUS
- Выбор температуры режима отопления „Комфорт“ или „Эко“
- Возможность выбора кривой отопления
- Возможность режима модуляции
- Программа на 24 часа и на 7 дней
- Режим „Отпуск“, Защита от замерзания

**RU** **CE**  
версия

0020040125 - v.1.0 12/2006

## Инструкция по эксплуатации

1	Общие положения .....	2	7.6	Установка температуры отопления .....	11
2	Документация .....	2	7.6.1	Режим отопления „Комфорт“ .....	11
3	Гарантия /Ответственность	3	7.6.2	Режим отопления „Эко“ .....	12
4	Использование термостата	4	7.6.3	Режим температуры горячей воды .....	13
5	Уход за термостатом .....	5	7.7	Режим „Отпуск“ .....	14
6	Утилизация.....	5	7.8	Установка времени и даты.....	15
7	Использование термостата	6	7.9	Недельная программа отопления .....	16
7.1	Передняя панель .....	6	7.10	Временное изменение температуры в помещении .....	20
7.2	Описание дисплея .....	7	7.11	Информационное меню .....	23
7.3	Функции кнопок .....	7	8	Обнаружение поломок .....	24
7.4	Основное изображение дисплея	9	9	Защита от замерзания .....	26
7.5	Выбор рабочего режима .....	9			

1



**Boiler-Gas.ru**

Перейти на сайт

## 1 Общие положения

Thermolink P представляет собой программируемый недельный пространственный термостат, позволяющий регулирование температуры в соответствии с Вашими требованиями, образом жизни и в удобных для Вас временных интервалах.

Данный термостат автоматически регулирует температуру окружающей среды в зависимости от установленной программы.

Монтаж и ввод в действие этого прибора должно проводиться только квалифицированным техником в соответствии с прилагаемой схемой подключения и действующими

требованиями безопасности. Для обеспечения условий коэффициента защиты II электромонтажные работы должны проводиться обученными специалистами в соответствии с требованиями документа VDE 0100. Данный прибор используется для регулирования температуры исключительно в сухих помещениях с нормальной средой. Для ухода и технического обслуживания прибора обращайтесь к услугам фирм по установке и сервисному обслуживанию.

## 2 Документация

- Мы настоятельно советуем Вам сохранить настоящее Руководство по эксплуатации.

Обращаем Ваше внимание на то, что ни

производитель, ни поставщик не несут ответственности в случае непрофессионального обращения с прибором, которое противоречило бы данному Руководству по эксплуатации. В случае поломки прибора по данной причине они не несут ответственности за ущерб.

### **3 Гарантия / Ответственность**

Гарантия предоставляется на 24 месяца с даты продажи. Изготовитель отвечает лишь за скрытые дефекты, возникшие в процессе производства.

- Прибор должен быть установлен профессиональной фирмой по монтажу в соответствии с действующими предписаниями, стандартами и

законодательством.

- Термостат должен использоваться в соответствии с Руководством по эксплуатации.
- Термостат не может подвергаться ремонту, разбираться и т.д. в течение всего гарантийного срока ни кем, кроме квалифицированного специалиста.

Гарантия не распространяется в случае материального ущерба или повреждения прибора:

- в результате неправильной или непрофессиональной установки,
- ущерба, возникшего в связи с оборудованием, к которому термостат был подключен,

- поломки в результате изменений неправильного подключения.

Информацию о неисправности пользователь должен сообщить фирме по монтажу. В течение гарантийного срока термостат не должен подвергаться каким-либо вмешательствам и ремонту без предварительного согласия производителя.

## 4 Использование термостата

Thermolink P представляет собой программный пространственный термостат, который предназначен для регулирования деятельности отопительного прибора. В зависимости от температуры в помещении, а также установленной программы он экономит средства на отопление. Любое иное использование считается несоответствующим и запрещается.

Производитель не несет ответственности за ущерб, возникший в результате использования термостата не по назначению. В таком случае расходы несет пользователь.

## 5 Уход за термостатом

- Поверхность термостата очищается мокрой тряпкой, намоченной в теплом мыльном растворе.
- Следите за тем, чтобы вода не проникла внутрь термостата.
- Не используйте абразивных средств, чтобы не повредить коробку или переднюю панель термостата.

## 6 Утилизация

Товар состоит из компонентов, которые необходимо утилизировать по окончании срока эксплуатации. Сам термостат утилизируется, как и любое другое электронное оборудование.

## 7 Использование регулятора

### 7.1 Передний щит



6



### Схема

- 1 Дисплей
- 2 кнопка
- 3 кнопка
- 4 кнопка
- 5 кнопка

### 7.2 Описание дисплея

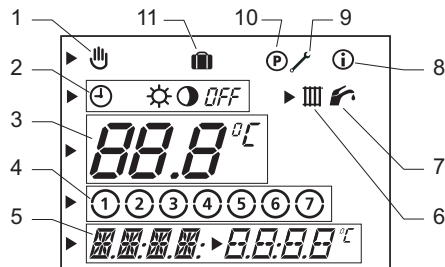

### Схема

- 1 Временное изменение температуры в помещении
- 2 Индикатор режима работы прибора
- 3 Многофункциональная зона изображения (1)
- 4 Дни недели
- 5 Многофункциональная зона изображения (2)
- 6 Символ подогрева отопительной воды
- 7 Символ подогрева хозяйственной воды
- 8 Символ информационного меню
- 9 Символ сервисного меню
- 10 Символ программно меню
- 11 Символ режима „отпуск“

### 7.3 Описание функции кнопок



### 7.3.1 Кнопка

Повторным нажатием на кнопку  возможна установка следующих обозначений:

Количество нажатий	Описание
1	Выбор рабочего режима
2	Выбор отопительного режима „Комфорт“
3	Выбор отопительного режима „Эко“
4	Выбор температуры технической воды
5	Режим „Отпуск“
6	Установка дней недели
7	Установка времени
8	Установка даты

### 7.3.2 Кнопки

Нажатием кнопки  :

- **Несколько раз:** Вы можете переключать программы отопления.
- **Нажатием кнопки в течение 5 секунд:** Вы можете изменить программу отопления.

### 7.3.3 Кнопка

Нажатием на эту кнопку  значение уменьшается.

### 7.3.4 Кнопка

Нажатием на эту кнопку  значение увеличивается.

## 7.4 Исходные параметры дисплея

При первом включении термостата на дисплее появляется его исходное изображение.

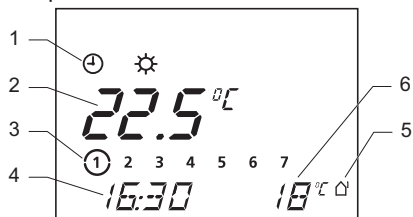





### Схема

- 1 Текущий режим работы
- 2 Температура в помещении
- 3 Текущий день
- 4 Текущее время
- 5 Наличие внешнего датчика (\*)
- 6 Наружная температура (\*)

(\*) Появляется только в том случае, когда внешний датчик соединен с котлом.

## 7.5 Выбор режима работы

- В исходной позиции дисплея нажмите кнопку выбора режима работы термостата (mode). Начнет мигать символ (+) .
- С помощью кнопок (+) и (-) выберите режим работы. Появится и замигает символ режима работы.

Символ	Рабочий режим
	<b>Автоматически:</b> Термостат переключается с температуры  и  в режиме отопления в зависимости от запрограммированного времени на часах.
	<b>Комфорт:</b> Комфортный режим.
	<b>Эко:</b> Экономический режим.
<i>OFF</i>	<b>Отключено:</b> Отопление отключено. Работает функция защиты термостата от замерзания.

Настройка сохранится:

- **автоматически через 10 секунд:** вернется исходное изображение дисплея,
- **или после нажатия кнопки ** : появится установленное изображение дисплея.



## 7.6 Установка температуры отопления

### 7.6.1 Выбор температуры отопления „Комфорт“



- При исходном изображении дисплея нажмите на кнопку **(mode)** два раза.
- Используйте кнопки **(+)** и **(-)** для установки режима „Комфорт“  .

Начинает мигать установленная температура.

 	Значение температуры (°C)
Минимальный	5
Рекомендуемый	20
Максимальный	30

Настройка сохранится:

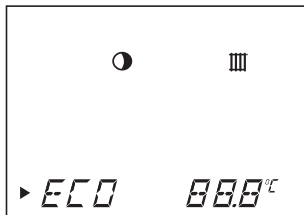

- **автоматически через 10 секунд:** появится исходное изображение дисплея .
- **после нажатия кнопки **(mode)** :** появится требуемое изображение дисплея.

## 7.6.2 Выбор режима отопления „Эко“



- При исходном изображении дисплея нажмите на кнопку (mode) три раза.
- Используйте кнопки (+) и (-) для установки режима „Эко“ (☀️).

Замигает показатель установленной температуры.

 	Значение температуры (°C)
Минимальный	5
Рекомендуемый	15
Максимальный	30

Настройка сохранится:

- **автоматически через 10 секунд:** появится исходное изображение дисплея,
- **после нажатия кнопки (mode) :** появится требуемое изображение дисплея.

## 7.6.2 Выбор температуры горячей воды



- Из исходного изображения дисплея нажмите на кнопку **(mode)** четыре раза.
- Используйте кнопки **⊕** и **⊖** для установки температуры горячей воды .

Начнет мигать установленная температура.

	Значение температуры (°C)
Минимальный	38
Рекомендуемый	60
Максимальный	65

Настройка сохранится:

- **автоматически через 10 секунд:** появится исходное изображение дисплея,
- **после нажатия кнопки **(mode)** :** появится требуемое изображение дисплея.

## 7.7 Режим „Отпуск“

При выборе данного режима термостат на время Вашего отсутствия отключен *OFF*. Работает защита прибора против замерзания.

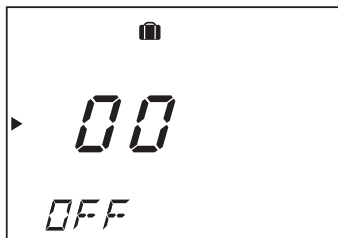

• Нажмите на кнопку **(mode)** пять раз: При установке режима „Отпуск“ замигает символ *00* примерно на 10 секунд.

• С помощью кнопок **(+)** и **(-)** установите количество дней, в течение которых Вы будете отсутствовать (от 0 до 99).

Символ  появится при исходном изображении дисплея.

Режим будет действовать в течение того количества дней, которое было запрограммировано.

После этого функция  отключится автоматически.

• При ручном выборе завершения режима „Отпуск“ нажмите на кнопку **(mode)** один раз.

При исходных параметрах дисплея символ  больше не изображается.



## 7.8 Установка времени и даты

### 7.8.1 Установка текущего дня недели

- При исходном изображении дисплея нажмите на кнопку (mode) шесть раз.
- Используйте кнопки (+) и (-) для установки актуального дня недели. Начнет мигать название дня недели.

① = Понедельник	⑤ = Пятница
② = Вторник	⑥ = Суббота
③ = Среда	⑦ = Воскресенье
④ = Четверг	

Настройка сохранится:

- **автоматически через 10 секунд:** появится исходное изображение дисплея,
- **после нажатия кнопки (mode):** появится требуемое изображение дисплея.

### 7.8.2 Установка времени

- При исходном изображении дисплея нажмите на кнопку (mode) семь раз.
- Используйте кнопки (+) и (-) для установки часа
- Нажмите кнопку (mode).
- Используйте кнопки (+) и (-) для установки минут

Настройка сохранится:







- **автоматически через 10 секунд:** появится исходное изображение дисплея,
- **после нажатия кнопки mode :** появится требуемое изображение дисплея.

Примечание: Если фирма по установке активизировала функцию «Календарь года», часы будут автоматически переключаться с летнего на зимнее время.

### 7.8.3 Установка даты (\*)

(\*) установка возможна только в том случае, если функция «Календарь года» была активизирована фирмой по установке.

- При исходном изображении дисплея нажмите кнопку mode восемь раз.

- Используйте кнопки  $\oplus$  и  $\ominus$  для установки актуальной даты: день/месяц/год.

Настройка сохранится:

- **автоматически через 10 секунд:** появится исходное изображение дисплея,
- **после нажатия кнопки mode :** появится требуемое изображение дисплея.

### 7.9 Недельная программа отопления

Недельная программа отопления является действующей только при автоматическом рабочем режиме  $\text{⏵}$  .

Примечание: Для перехода на ежедневное программирование обратитесь в фирму по установке.



### 7.9.1 Пример недельной программы отопления

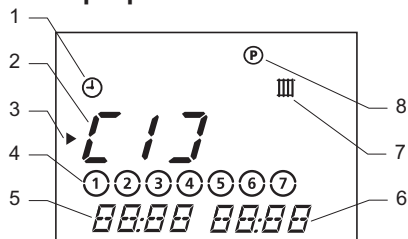

#### Схема

- 1 Выбранный режим работы
- 2 Температура отопления „Комфорт“
- 3 Курсор (указывает показатель, который должен быть изменен)
- 4 День или группа дней
- 5 Начальное время программы отопления

- 6 Окончательное время программы отопления
- 7 Программирование временного интервала отопления
- 8 Меню программирования

Можно выбрать 3 временных интервала отопления при температуре „Комфорт“ ☀.

Пример:

- [ 1 ]: весь день
- [ 1 ]: утро и [ 2 ]: вечер
- [ 1 ]: утро, [ 2 ]: время обеда и [ 3 ]: вечер

Внимание! Эти три временных интервала дня не должны пересекаться.

Пример недельной программы отопления:

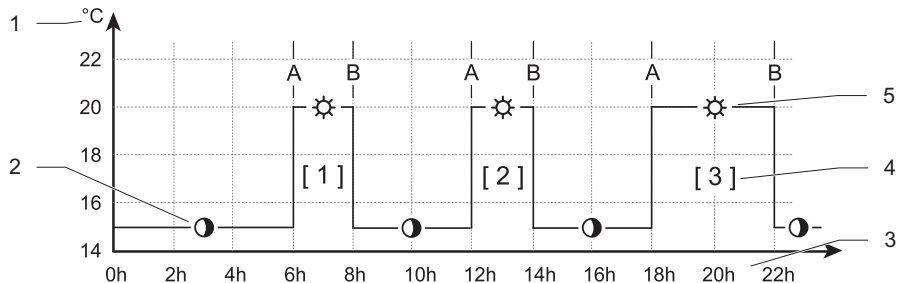

Схема

- A Начальное время программы отопления
- B Окончательное время программы отопления
- 1 Температурная ось, температура  
☀ „Эко“ или ● „Комфорт“

- 2 Отопление в режиме ● „Эко“
- 3 Время суток
- 4 „Комфорт“
- 5 Отопление в режиме  
☀ „Комфорт“

Производственная установка для временных интервалов:

Временная ось	День недели/несколько дней	Время включения	Время выключения
[ 1 ]	① ② ③ ④ ⑤ 6 7	06:00	22:00
	1 2 3 4 5 ⑥ 7	07:30	23:30
	1 2 3 4 5 6 ⑦	07:30	22:00
[ 2 ]	-	-	-
[ 3 ]	-	-	-

### 7.9.2 Установка недельной программы отопления

- Нажмите и удерживайте кнопку 

около 5 секунд.

Начинает мигать установленное значение временного интервала „[1]“.

- Выберите значение временного интервала, который Вы хотите установить – используйте кнопки  $\oplus$  и  $\ominus$  („[1]“, „[2]“ или „[3]“).
- Нажмите кнопку . С помощью кнопок  $\oplus$  и  $\ominus$  установите день недели или количество дней, предлагаемых в данной таблице:

Вся неделя	① ② ③ ④ ⑤ ⑥ ⑦
От понедельника до пятницы	① ② ③ ④ ⑤ 6 7
Выходные дни	1 2 3 4 5 ⑥ ⑦
Каждый день	① , ② , ③ , и т.д.



- Нажмите кнопку **prog**. С помощью кнопок **+** и **-** выберите начало и конец временного интервала.
- Нажмите на кнопку **prog** еще раз и установите временной интервал.
- Повторите предыдущие шаги.
- Нажмите на кнопку **prog** и удерживайте ее приблизительно 10 секунд для того, чтобы покинуть меню программирования.

На дисплее появится исходное изображение.

## 7.10 Временное изменение температуры в помещении

Примечание:

- Данная установка возможна только при автоматическом режиме отопления .
- Данная установка позволит временное регулирование температуры в помещении до нового изменения температуры в программе отопления (см. пример).



Пример переходного изменения температуры, установленной в помещении:

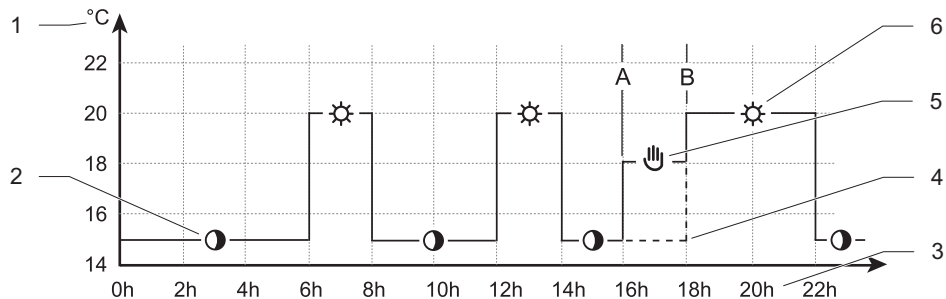

Схема

**A** Начальное время переходного изменения температуры

**B** Окончательное время переходного изменения температуры

**1** Температурная ось, температура в режимах ☀ „Эко“ или 🌙 „Комфорт“

**2** Отопление в режиме 🌙 „Эко“

**3** Час суток

**4** Начало отопления в режиме ☀ „Комфорт“

**5** Переходное изменение температуры

**6** Отопление в режиме ☀ „Комфорт“



Руководство по эксплуатации

- При исходном изображении дисплея используйте кнопки  $\oplus$  и  $\ominus$  до появления требуемой температуры. Появится символ , и замигает предшествующее значение температуры.



- С помощью кнопок  $\oplus$  и  $\ominus$  установите временно требуемую комнатную температуру. Замигает показатель установленной

температуры.

 	Временная установка комнатной температуры (°C)
Минимальный показатель	8
Максимальный показатель	30

Настройка сохранится:

- **автоматически через 10 секунд:** появится исходное изображение дисплея
- **после нажатия кнопки  $\text{mode}$ :** появится требуемое изображение дисплея.

При дальнейшем изменении температуры в программе отопления исчезнет символ .



- Для отмены переходного изменения температуры нажмите кнопку **(mode)**. Появится символ **OFF**.

Спустя 3 секунды появится исходное изображение дисплея, и символ  погаснет.

## 7.11 Информационное меню

Меню, изображающее установки термостата.

- При исходном изображении дисплея нажмите на кнопку **(prog)** столько раз, сколько потребуется для изображения следующей информации:  
Изображен символ .

- На дисплее изображен символ показателя температуры “Комфорт”
- На дисплее изображен символ показателя температуры “Эко”.
- На дисплее изображен символ установки горячей воды.
- На дисплее изображены временные интервалы программы отопления.
- На дисплее изображена дата (при включенном „Календаре года»).
- На дисплее изображено название термостата.





## 8 Отчеты о неисправностях

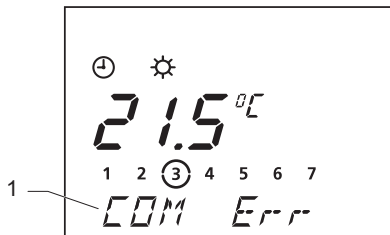

Схема

1 Область многофункционального дисплея

Информация о неисправности появляется в многофункциональной части (1) дисплея термостата.

Внимание !

Не пытайтесь сами ремонтировать прибор. В случае необходимости обратитесь к фирме по установке и сервисному обслуживанию.

<b>Неисправность</b>	<b>Причина</b>	<b>Действия, направленные на ее устранение</b>
Дисплей выключен	Отказ подключения	Проверьте правильность подключения к электрической сети, а также подключения и исправность работы. После подключения электропитания прибор должен включиться автоматически. Если неисправность не удастся устранить, обратитесь в фирму по установке и сервисному обслуживанию.
Температура в помещении не достигла установленного значения.	Терморегулирующие клапаны на радиаторах установлены на низкую температуру	Проверьте, установлены ли терморегулирующие клапаны на радиаторах в помещении, в котором установлен термостат, на максимум. Если да, а неисправность не была устранена, обратитесь в фирму по установке и сервисному обслуживанию.
<i>COM Err</i>	Нарушение при передаче данных между котлом и термостатом	Пожалуйста, обратитесь в фирму по установке и сервисному обслуживанию.
<i>BMU Err</i>	Неисправность котла	
Иные неисправности	-	

## 9 Защита от замерзания

Котел включит систему защиты от замерзания, когда:

- Температура в помещении, где установлен термостат, будет ниже 3 °С.
- В случае отъезда на определенный срок, устанавливается режим „Отпуск“  - (см. главу «Режим Отпуск»).
- В случае отъезда на неопределенное время, устанавливается режим *OFF*.
- В случае отъезда на длительное время, рекомендуем внимательно ознакомиться с руководством по эксплуатации отопительного котла.





## Установка и техническое обслуживание

<b>1</b>	<b>Примечания к инструкции</b>	<b>30</b>	<b>6</b>	<b>Электрическое подключение</b>	<b>38</b>
<b>2</b>	<b>Описание термостата</b> .....	<b>30</b>	<b>7</b>	<b>Введение в эксплуатацию</b>	<b>39</b>
2.1	Знак CE .....	30	<b>8</b>	<b>Установка</b> .....	<b>40</b>
2.2	Блок-схема .....	31	8.1	Рекомендуемые параметры при установке .....	<b>40</b>
<b>3</b>	<b>Размещение термостата</b> ...	<b>32</b>	8.2	Рекомендуемые параметры после продажи .....	43
<b>4</b>	<b>Правила и требования по безопасности</b> .....	<b>34</b>	<b>9</b>	<b>Контроль / Введение в действие</b> .....	<b>45</b>
4.1	Требования по безопасности	34	<b>10</b>	<b>Информация для пользователя</b> .....	<b>45</b>
4.2	Правила безопасности .....	34	<b>11</b>	<b>Замена термостата</b> .....	<b>46</b>
<b>5</b>	<b>Установка термостата</b> .....	<b>35</b>	<b>12</b>	<b>Технические параметры</b> ...	<b>48</b>
5.1	Размеры .....	35	<b>13</b>	<b>Наружный датчик</b> .....	<b>49</b>
5.2	Содержание упаковки термостата .....	36			
5.3	Разборка термостата .....	36			
5.4	Установка на стену .....	37			

Установка и сервисное обслуживание



## 1 Примечание к Руководству по эксплуатации

- Пожалуйста, передайте все рекомендации пользователю, которому следует сохранить данное Руководство по эксплуатации на будущее.

Производитель не берет на себя ответственности в случае повреждения термостата по причине несоблюдения правил, перечисленных в данном Руководстве по эксплуатации

## 2 Описание прибора

### 2.1 Знак СЕ

Знак СЕ на данном приборе подтверждает его соответствие :

- постановлением 89/336/ЕЕС о коррекции законов членских государств Европейского Союза, касающихся электромагнитной совместимости.
- постановлением 73/23/ЕЕС о приведении в соответствии законов членских государств ЕС, касающихся электрического оборудования, сконструированного для использования в определенных пределах напряжения.

## 2.2 Блок-схема

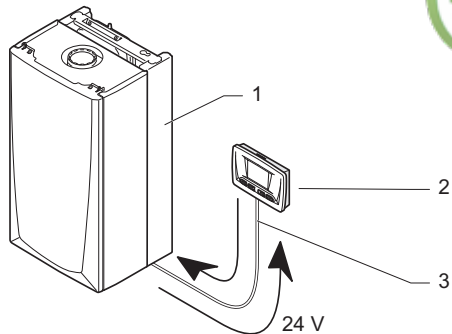

### Схема

- 1 Котел
- 2 Программируемый термостат
- 3 Подключение 24V





### 3 Размещение термостата

- Не устанавливайте прибор над оборудованием, которое могло бы его повредить (например, плитой, над которой образуется пар и жирные испарения) или в сильно запыленных помещениях.
- Прибор должен быть установлен в помещении, защищенном от холода. Для этого необходимо принять соответствующие меры.
- Для обеспечения оптимального измерения температуры в помещении, установите прибор:
  - на внутреннюю стену главного помещения в доме.
  - приблизительно на высоте 1,5 м над полом.
- Прибор не рекомендуется устанавливать:
  - вблизи источников тепла, например, отопительных приборов, телевизора, под прямыми солнечными лучами и т.п.
  - на холодные стены.
  - между мебелью, за шторы или иные объекты, которые могли бы повлиять на точность измерения температуры воздуха в помещении.
  - в местах, находящихся на сквозняке, возникающим между окнами и дверями.
- Доведите эти требования до владельца дома.



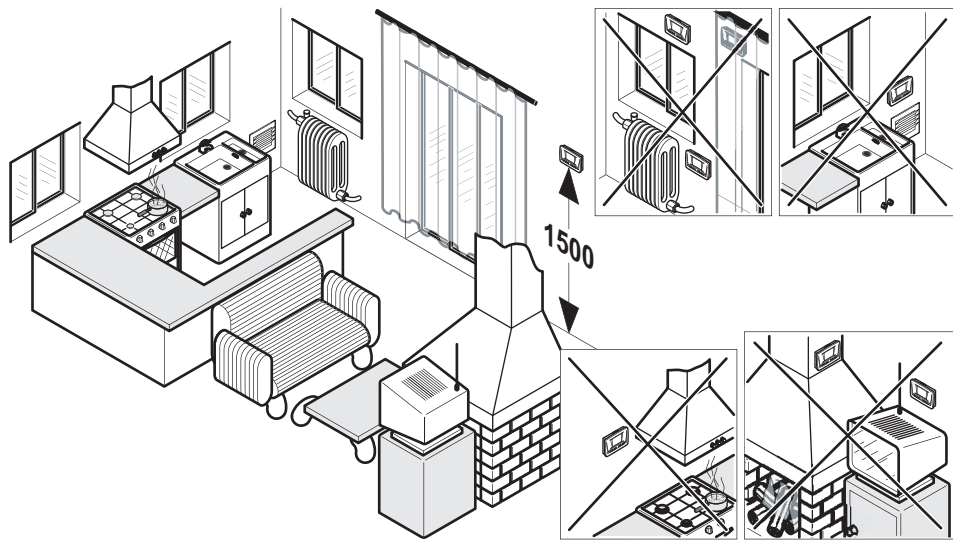

Установка и сервисное обслуживание

## **4 Рекомендации и инструкции по технике безопасности**

Данный прибор был аттестован и проверен на соблюдение условий техники безопасности и выполнение необходимых функций. Поэтому важно, чтобы в нем не производились никакие изменения без письменного на то согласия общества изготовителя.

Любые несанкционированные вмешательства могут вызвать прекращение действия сертификата, гарантии и быть расценены, как нарушение законных требований.

### **4.1 Рекомендации по технике безопасности**

Внимание! Неправильная установка

термостата может вызвать скачок напряжения и повреждение прибора.

- При выполнении всех видов работ следите за тем, чтобы на элементы электрического оборудования прибора не попала вода.

### **4.2 Инструкции**

При установке и вводе прибора в действие необходимо выполнять следующие инструкции.

Установку термостата должен проводить опытный специалист в соответствии с действующими в стране назначения законами. Указания изготовителя не могут находиться в противоречии с требованиями этих законов.

## 5 Установка термостата

### 5.1 Размеры

Все размеры, указанные в данной главе, измеряются в мм.

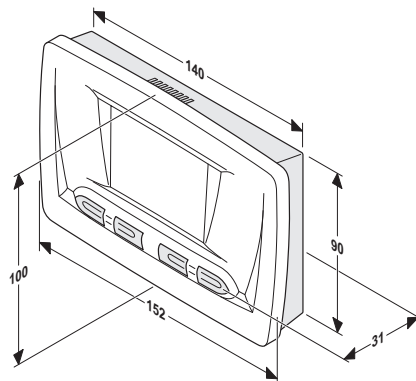

Установка и сервисное обслуживание

## 5.2 Упаковка

Термостат Thermolink P поставляется вместе с:

- 1 Руководством по эксплуатации
- 1 полиэтиленовым пакетом с 2 винтами и шпонками

## 5.3 Вскрытие термостата

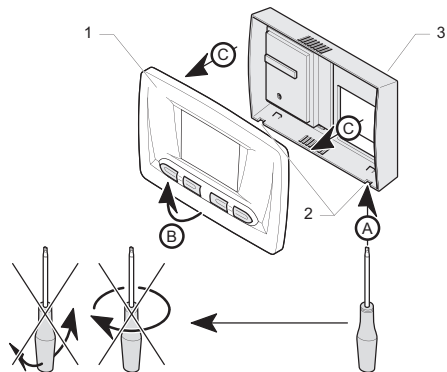

Схема

- 1 Передняя панель
- 2 Пазы
- 3 Коробка термостата

- Отделить переднюю панель (1) от коробки термостата (3) в последовательности от (А) до (С).

#### 5.4 Закрепление на стену

- Убедитесь в том, что Вы располагаете необходимыми приборами для установки термостата.
- Определите место установки прибора (см. главу «Размещение термостата»).
- Закрепить коробку (5) на стену.
- В местах размещения монтажных отверстий (1) просверлите в стене отверстия (4) для монтажных винтов.

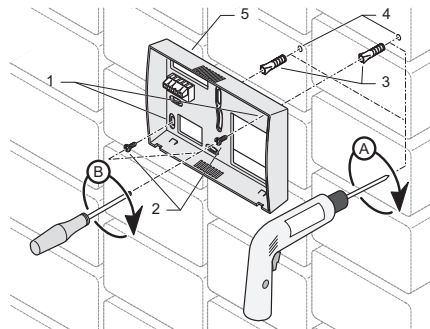

#### Схема

- 1 Монтажные отверстия
- 2 Монтажные винты
- 3 Дюбели
- 4 Предварительно просверленные отверстия
- 5 Коробка термостата

- В просверленные отверстия вложите дюбели (4).
- Дальнейшие действия по установке прибора выполняйте согласно главе „Электрическое подключение“.
- Приложите коробку прибора к стене и прикрепите монтажными винтами (2) согласно рисунку на предыдущей странице.
- На коробку термостата установите переднюю панель.

## 6 Электрические подключение

### 6.1 Подключение к котлу

Внимание: Электрическое подключение к термостату должна проводить фирма по монтажу и сервисному

обслуживанию или электрик, прошедший аттестацию в соответствии с действующими предписаниями.

- Для подключения необходимо использовать кабель, отвечающий по своим характеристикам спецификации, приведенной в конце данного Руководства (см. главу „Технические данные“).

**Важно!** Если длина кабеля больше 10 метров, то в этом случае необходимо отдельно заизолировать eBUS и провода высокого напряжения. Провода для соединения пространственного термостата и внешнего датчика нельзя проводить параллельно с проводами напряжения сети.

- Не вынимайте соединительный зажим кабеля из клеммной платы «Room thermostat» главного щита управления котла.

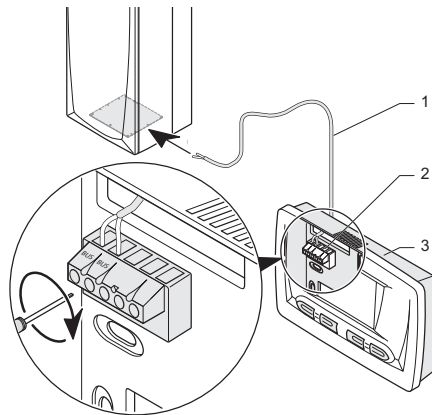

#### Схема

- 1 Соединительный кабель с котлом (\*)
  - 2 Клеммная плата пространственного термостата
  - 3 Пространственный термостат
- (\*) Не поставляется вместе с термостатом

- Подключите кабель (1) к регулятору (2) так, как это показано на изображении.
- Подключите кабель (1) к терминалу eBUS в котле так, как это показано на рисунке.

#### 7 Введение в эксплуатацию

- Запустите котел.
- Откройте полностью терморегулирующие клапаны в помещении, в котором находится термостат.

Установка и сервисное обслуживание



## 8 Установка

Регулированием установки некоторых параметров термостата Вы можете в будущем повысить надежность и предотвратить неисправность работы прибора.

### 8.1 Рекомендуемые параметры при установке

Чтобы полностью использовать все возможности, которые предлагает этот термостат, рекомендуется сначала запрограммировать некоторые параметры.

- Нажмите кнопку **(mode)** и держите ее 10 секунд для того, чтобы войти в меню установки.
- Когда появится символ  и „CODE 00“, с помощью кнопок **(+)** и **(-)**

установите на дисплее „CODE 96“.

- Сохраните эту команду нажатием кнопки **(mode)**.
- Когда появится первое предложение „COMF“, с помощью кнопок **(+)** и **(-)** установите величину требуемой температуры „Комфорт“.
- Нажмите на кнопку **(mode)** для сохранения и предварительной установки следующего параметра (см. таблицу на следующей странице).
- Для сохранения всех предварительно заданных параметров нажмите на кнопку **(mode)** и подержите ее 10 секунд.

Исходные параметры дисплея появятся через 1 минуту или после нажатия на кнопку **(mode)** в течение 10 секунд.

Изображение	Описание	Действия/Информация
<i>COMF</i>	Предварительная установка температуры отопления „Комфорт“	Выберете величину от 5 °С до 30 °С. (установка производителя: 20 °С)
<i>ECO</i>	Предварительная установка температуры „Эко“	Выберете величину от 5 °С до 30 °С. (установка производителя: 15 °С)
<i>SAN</i>	Установка температуры технической воды	Выберете величину от 38 °С до 65 °С. (установка производителя: 60 °С)
<i>MOD</i>	Выбор режима термостата	Выберете величину: 0 = без преобразования ► режим ВЫКЛ./ВКЛ. (установка производителя) 1 = с преобразованием ► автоматическое вычисление установки отопления
<i>P7.P1</i>	Выберете программу либо на 24 часа, либо на 7 дней.	Выберете между P1 и P7: P1 = программирование на каждый день P7 = недельное программирование (установка производителя)

Установка и сервисное обслуживание

Изображение	Описание	Действия/Информация
<i>COMP</i>	Выбор кривой отопления (*)	Выберете величину от 0,2 до 4. (установка производителя: 1,2) Для проведения этой установки посмотрите в руководство по эксплуатации внешнего датчика, подключенного к котлу. Примечание: установка на внешнем датчике, подключенном к котлу, уже не будет активной.
<i>TOFF</i>	Выбор наружной температуры, при которой выключится котел (*)	Выберете величину от 5 °С до 50 °С. (установка производителя: 22 °С)
<i>DATE</i>	Включение «Годового календаря»	Выберете величину: 0 = Выкл. (установка производителя), 1 = Вкл.
<i>(*) Появится только в случае подключения к котлу внешнего датчика</i>		

Примечание: Для возвращения установки производителя нажмите кнопку **mode** и держите ее 20 секунд. После этого дисплей мигает три раза, и все параметры вернутся на первоначальные показатели.



## 8.2 Рекомендуемая послепродажная установка

- Нажмите кнопку (mode) и держите ее нажатой 10 секунд для того, чтобы войти в меню установок.
- После того, как на дисплее появится символ  и „CODE 00“, с помощью кнопок ⊕ и ⊖ установите „CODE 35“.
- Сохраните команду нажатием кнопки (mode). После этого должно появиться первое меню „CH On“.
- Нажмите кнопку (mode) для входа в следующее меню (см. таблицу на следующей странице).
- С помощью кнопок ⊕ и ⊖ установите

нужный параметр.

- Для сохранения всех установок, нажмите кнопку (mode) и держите ее нажатой в течение 10 секунд.

Исходные данные на дисплее появятся через 1 минуту или после нажатия кнопки (mode) в течение 10 секунд.



<b>Изображение</b>	<b>Описание</b>	<b>Действия/Информация</b>
<i>CH On</i>	Усиленное отопление	Установлено требование к температуре отопления 50 °С. Горелка и колонка котла запущены в работу.
-	-	Отобразятся все сегменты дисплея.
<i>VERS</i>	Версия программы	Отобразится текущая версия программы термостата.
<i>CTIN</i>	Корректировка значения температуры рядом с термостатом	Позволит приспособление к изображенной температуре на $\pm 3$ °С (установка производителя: 0)
<i>CTEX</i>	Корректировка значения наружной температуры	Позволит приспособление к изображенной температуре на $\pm 5$ °С (установка производителя: 0)
<i>(*) Появится в том случае, если к котлу подключен внешний датчик.</i>		



## 9 Контроль / Введение в эксплуатацию

После установки термостата убедитесь в том, что:

- термостат установлен в соответствии с настоящим Руководством по эксплуатации и работает исправно.
- проверьте термостат и соединенные с ним приборы с точки зрения безопасности, их установки и технического состояния.

## 10 Информация для пользователя

Пользователь должен знать правила пользования термостатом.

- Объясните пользователю, как работает термостат, и по его просьбе, продемонстрируйте это.
- Вместе изучите Руководство по эксплуатации и ответьте на вопросы пользователя.
- Предоставьте пользователю все пособия и документы, относящиеся к термостату, и посоветуйте ему сохранить их на будущее.
- Доведите до пользователя правила безопасности, необходимые для соблюдения.

*Установка и сервисное обслуживание*



## 11 Замена термостата

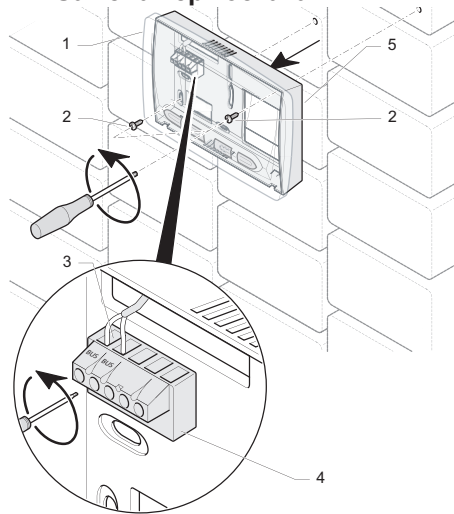

### Схема

- 1 Передняя панель термостата
- 2 Монтажные винты
- 3 Соединительный кабель с котлом
- 4 Клеммная плата
- 5 Коробка термостата

- Отключите термостат от источника электроэнергии.
- Отстраните переднюю панель термостата (1).
- С помощью отвертки отсоедините кабель (3) из клеммной платы терминала (4).
- С помощью отвертки отвинтите монтажные винты (2), которыми коробка термостата (5) прикреплена к стене, и уберите ее.
- Подготовьте новый термостат к установке (см. главу «Установка термостата»).



## 12 Технические параметры

Описание термостата	Единица	
Максимальная температура в помещении, в котором установлен прибор	°C	50
Размеры:		
Высота	мм	100
Ширина	мм	152
Глубина	мм	31
Падающее напряжение	V	24
Расчетная электрическая мощность	мА	17
Мин. диаметр электрических проводов питания	мм <sup>2</sup>	2 x 1,5
Макс. длина электрических проводов питания	м	300
Коэффициент защиты		IP 20
Электрическая категория		II

Установка и сервисное обслуживание





### 13 Внешний датчик - избирательное принадлежение (Не поставляется вместе с термостатом)

#### 13.1 Кривые регулирования отопительной системы на основании наружной теплоты

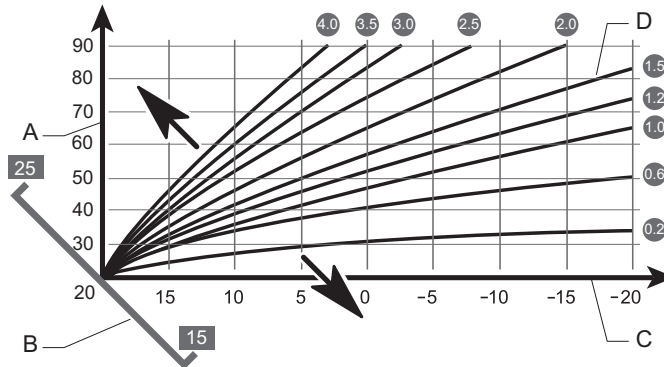

#### Схема

- A - Температура отопительной воды
- B - Выбор основания кривой
- C - Внешняя температура
- D - Выбор кривой отопления

### 13.2 Размещение внешнего датчика

- Внешний датчик должен находиться на северной/северо-западной стене дома.
- Для оптимального определения наружной температуры в случае трехэтажных зданий (или более низких), датчик должен располагаться на стене приблизительно на уровне 2/3 ее высоты. У более высоких зданий рекомендуется позиция между 2. и 3. этажами.
- Внешний датчик не должен полностью охраняться от ветра, тем не менее, его не нужно устанавливать и на сквозняке, а также не под прямыми лучами солнца.
- Внешний датчик должен располагать-

ся как минимум на расстоянии 1 метра от отверстий во внешних стенах и на расстоянии от мест постоянных или нерегулярных источников горячего воздуха.

### 13.3 Установка внешнего датчика

Два параметра термостата должны быть установлены согласно „Рекомендуемых параметров при установке“ (см. глава 8.1):

- Выбор кривой отопления (COMP)
- Выбор основания кривой (*TOFF*)  
Этот параметр используется для регулирования требуемой температуры вокруг. Установленный параметр может находиться между 15 °C и 25 °C. Регулированием этого параметра кривые отопления перемещаются по оси в 45°.

Температура (°C)	Отрицательный температурный коэффициент (Ohm)
-25	2167
-20	2076
-15	1976
-10	1862
-5	1745
0	1619
5	1494
10	1387
15	1246
20	1128
25	1020
30	920
35	831
40	740

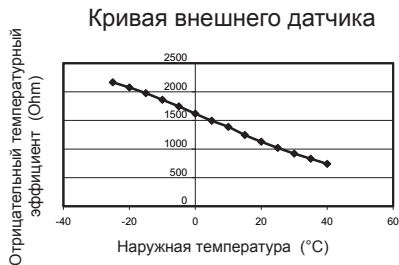

Величина отрицательного температурного коэффициента температуры должна находиться в диапазоне:

-20 °C < наружная температура < 25 °C  
 ➔ +/-0,8K

-40 °C < наружная температура < -20 °C  
 или 25 °C < наружная температура < 40 °C ➔ +/-2K

### 13.4 Детали внешнего датчика

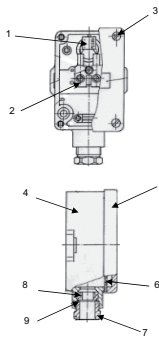

	Описание	Кол.
1	Датчик	1
2	Биполярная клеммная плата	1
3	Нержавеющие шурупы	4
4	Пластиковая коробка	1
5	Пластиковый корпус	1
6	Уплотнение	1
7	Кабельный проходной изолятор	1
8	Резиновое уплотнение	1
9	Металлическая подставка	1

### 13.5 Упаковка

- Внешний датчик
- 15 м двужильного кабеля 2 x 0,75 мм<sup>2</sup>

- разъем „Lumberg“

### 13.6 Присоединение и технические параметры датчика

Внешний датчик прикрепляется к щиту управления котла с помощью разъема „Lumberg“ или прямо в клеммную плату котла.

Номинальное напряжение	5 V
Получаемая мощность	< 10 mW
Электрическое покрытие	II
Коэффициент защиты	IP 44