

GROHE САНТЕХНИЧЕСКИЕ СИСТЕМЫ

Инновационные технологии и решения
www.grohe.ru



Boiler-Gas.ru
Перейти на сайт

GROHE
ENJOY WATER®



GROHE САНТЕХНИЧЕСКИЕ СИСТЕМЫ

Rapid SL и Uniset,
Сантехнические системы для унитазов и писсуаров

Почему экологично: благодаря сантехническим системам GROHE воду можно использовать очень экономно.

Почему экономно: низкое потребление воды при высокой эффективности.

Разумное использование пространства является ключевым моментом в создании ванной комнаты будущего. В первую очередь – идеальный дизайн!

Затем – установка надежной экономичной сантехники, которая долгое время будет радовать своей безупречной работой. Следует напомнить о широком ассортименте смывных панелей, представленных многообразной цветовой гаммой. Основные же преимущества «умных» инсталляционных систем Rapid SL и Uniset – оптимальный дизайн, ощутимая экономия воды и, что очень важно, возможность быстрой установки.



ИНСТАЛЛЯЦИОННЫЕ СИСТЕМЫ



06

RAPID SL

UNISET

ИНСТАЛЛЯЦИИ
ДЛЯ УНИТАЗОВ



08



34

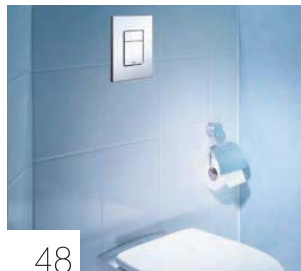

48

ИНСТАЛЛЯЦИИ
ДЛЯ ПИССУАРОВ

СМЫВНЫЕ ПАНЕЛИ

ПРОЕКТИРОВАНИЕ



62

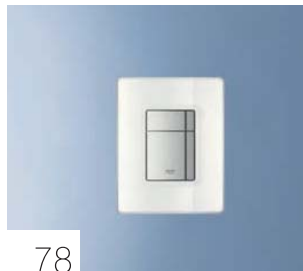

78



110

СОДЕРЖАНИЕ

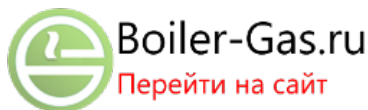

GROHE Сантехнические системы	страница 03
Содержание	страница 05
GROHE Инсталляционные системы	страница 06
Rapid SL	страница 08
Преимущества	страница 12
Монтаж	страница 18
Краткий обзор	страница 22
Uniset	страница 34
Преимущества	страница 35
Монтаж	страница 40
Краткий обзор	страница 44
GROHE Системы смыва	страница 46
Инсталляции для унитазов	страница 48
Экономия воды	страница 50
Обзор	страница 58
Инсталляции для писсуаров	страница 62
Преимущества	страница 64
Обзор	страница 72
GROHE Смывные панели	страница 78
Обзор	страница 92
Дизайн	страница 102
Таблица соответствия	страница 106
GROHE Проектирование санузлов	страница 110
Системы инсталляций	страница 114
Системы смыва	страница 130



GROHE ИНСТАЛЛЯЦИОННЫЕ СИСТЕМЫ

Как для нового помещения, так и для проведения ремонта в старом, используя инсталляционные системы Rapid SL и Uniset от GROHE, Вы получаете прекрасную возможность для оборудования ванных комнат и туалетов. Rapid SL представляет собой универсальную систему для монтажа унитазов, раковин, писсуаров, биде. Возможен классический монтаж перед капитальной стеной, установка на свободном пространстве, монтаж в стене-перегородке. Uniset представляет собой первую инсталляционную систему для обмуровки, которая позволяет, как одиночный, так и рядный монтаж на рельсе (для достижения единой установочной высоты). Закрытые элементы допускают простую, быструю обмуровку и являются идеальным основанием для нанесения штукатурки. При этом одновременно происходит защита элемента и обеспечение звукоизоляции.





GROHE RAPID SL

Rapid SL – универсальная система для легкой индивидуальной или рядной установки в стенах-перегородках унитазов, раковин, писсуаров и биде с инсталляционной высотой 1,30 м, 1,13 м, 1,00 м, 0,82 м. Rapid SL также легко устанавливается перед капитальными стенами. Элементы для унитаза и писсуара заранее смонтированы, например, вариант для унитаза имеет встроенный смывной бачок и обычно оснащен накладной панелью для смыва размером 156 x 197 мм. Быстрая регулировка высоты и небольшая глубина конструкции позволяют произвести быстрый ремонт буквально за несколько дней. С Rapid SL даже самые роскошные ванны становятся реальностью!



GROHE RAPID SL

УДОБНО, БЫСТРО И НАДЕЖНО

Rapid SL – первоклассная инсталляционная система, обладающая превосходными функциями и свойствами. Технология GROHE QuickFix гарантирует простоту установки в сжатые сроки и беспрепятственное воплощение разнообразных проектов. В то же время, технология GROHE Whisper® обеспечивает полную звукоизоляцию. Такое оборудование удовлетворит самых требовательных клиентов!

Экономия, экология, гигиена.

- Для любых санузлов
- Индивидуальный и рядный монтаж
- Свободный монтаж или монтаж перед стеной-перегородкой
- Один смывной вентиль для всех режимов: большой или малый смыв, функция start/stop.





GROHE Whisper®

Данная технология обеспечивает отсутствие раздражающего шума воды в сантехническом оборудовании и защиту от шумного смыва.



GROHE QuickFix™

Гарантирует простоту монтажа в кратчайшие сроки с соблюдением санитарных норм.



Safety

Прочность и надежность:

- Система для унитаза выдерживает нагрузку 400 кг
- Система для раковины выдерживает нагрузку 150 кг

Это подтверждено немецким сертификатом качества TUV.



SpareFlush

Легко решает проблему резервного смыва.

В дополнение к стандартному объему смыва 6 л., в баке имеется в распоряжении резервный объем 3 л. на случай отключения воды.



GROHE RAPID SL ПРЕИМУЩЕСТВА С ПЕРВОГО ВЗГЛЯДА



Элементы конструкции
Точки крепления принадлежностей
для монтажа перед стеной,
регулировка глубины спереди

Точки крепления к вертикальным
С-образным профилям

Универсален для
индивидуального и рядного
монтажа, а также для монтажа
в стене-перегородке

Поверхность
с порошковым напылением.

Арматура защищает от шума.
Элементы фиксации согласно DIN
4109

Сливное колено DN 80
с переходником DN 80/100

Возможная нагрузка 400 кг
для унитаза, 150 кг для раковины

Регулировка высоты до 200 мм

Глубина С-образных профилей
глубиной 50/75 мм и рельсовых
элементов



Смывной бачок

Подключение воды слева, справа, сзади и сверху

Подключение воды 1/2 без инструментов, с угловым запорным вентилем и съемным шпindelем

Ревизионный короб устанавливается без инструментов - как вертикально, так и горизонтально. Рамка накладной панели крепится только двумя винтами

Пневматический смывной вентиль с 3-мя режимами смыва:

- Два объема смыва
- Один объем смыва
- Функция start/stop

GROHE RAPID SL ПЕРВОЕ МЕСТО ЗА СКОРОСТЬ МОНТАЖА ВО ВРЕМЯ ПРАКТИЧЕСКИХ ИСПЫТАНИЙ

Легкая и безопасная сборка для квалифицированных монтажников: чем легче, тем быстрее. Сравнивая инсталляционную систему Rapid SL для унитазов с изделиями пяти других ведущих производителей, GROHE подвергла ее практическим испытаниям, проводимым независимым институтом.



Уполномоченными представителями REFA был проведен ряд исследований относительно оценки рабочих характеристик шести инсталляционных систем от ведущих производителей сантехнического оборудования. Практический тест сначала был проведен в 2007 году, при тех же самых условиях обновлен в 2009 и 2011. Монтаж выполняли компетентные специалисты, назначенные «Дортмундской Палатой Квалифицированных Ремесел». 5 черновых и 7 заключительных вариантов монтажа были выполнены на испытательных стенах для каждой модели. Специалисты по монтажу менялись, но все работали при идентичных условиях.

Полностью результаты теста представлены на www.grohe.com

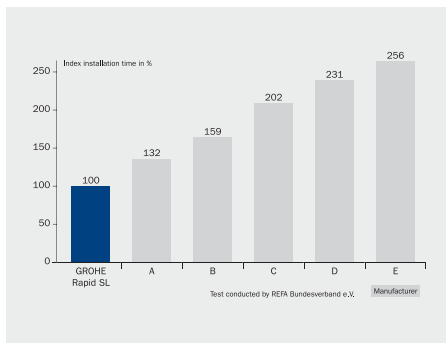

**Комплексный монтаж перед стеной.
Для стен-перегородок, с накладной смывной панелью**

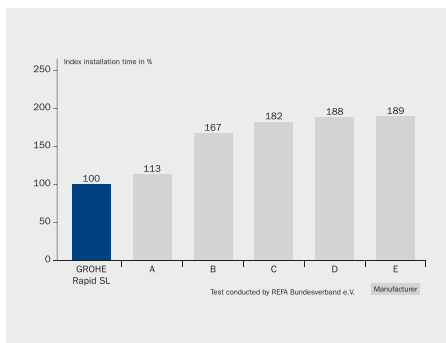

**Комплексный монтаж с деревянным каркасом
Для стен-перегородок, с накладной смывной панелью**



Экономия времени более 30% по сравнению с участником, занявшим второе место, а в среднем лидерство превышает на 100%.



Выигрыш во времени до 90% по сравнению с протестированными изделиями конкурентов. При установке 1 000 систем для унитазов, общее количество сэкономленного рабочего времени составляет более пяти полных рабочих недель ежегодно!

GROHE RAPID SL И AV1 МНОГОФУНКЦИОНАЛЬНЫЙ СМЫВНОЙ КЛАПАН AV1 ДЛЯ УСКОРЕННОГО МОНТАЖА

Быстрый монтаж и универсальные подсоединения являются типичными для скрытого смывного бачка. Отверстие для подключения воды находится сзади или сверху, слева или справа. В большинстве случаев подключение воды выполняется без инструмента. Еще добавьте к этому привлекательную маленькую накладную панель смыва и надежный смывной бачок емкостью 6 / 9 литров с пневматическим смывным клапаном. В результате - осязательное удобство, как для установщика, так и для пользователя.

Функциональные свойства Rapid SL и Uniset – основное достоинство этих инсталляционных систем. Поскольку пневматический шланг подсоединяется к клапану AV1 только сзади, монтаж становится быстрым и безопасным, без риска что-либо перелутать. GROHE QuickFix™ гарантирует простоту монтажа в кратчайшие сроки благодаря быстрому регулированию высоты установки нового смывного клапана AV1, поворачивающегося на 360°, и ревизионного короба. Благодаря GROHE Easy Connect достаточно просто подсоединить шланг. Теперь нет необходимости выполнять замеры и последующую регулировку! Универсальный смывной клапан AV1 является многофункциональным и производит все режимы смыва: два объема, один объем и функция start/stop.



Время монтажа экономится благодаря универсальному угловому вентилю GROHE VarioPort. Осуществить подключение воды можно сверху, сзади, справа и слева. GROHE ToolFree позволяет производить монтаж без инструментов.



Установка накладной панели



- Установить ревизионный короб заподлицо с плиткой

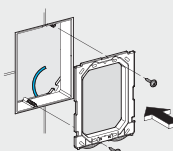

- Зафиксировать рамку в ревизионном коробе

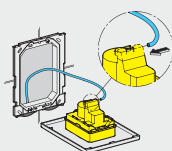

- Подсоединить пневматический шланг к накладной панели

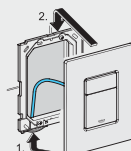

- Установить накладную панель



GROHE RAPID SL

СОВЕРШЕННЫЙ МОНТАЖ – В ОДНО МГНОВЕНИЕ

Обычный монтаж перед капитальной стеной (или компактный угловой монтаж), рядный монтаж, монтаж в высоком помещении, перед стеной-перегородкой или свободно стоящая установка – Rapid SL поможет Вам достигнуть своей цели быстро и надежно (20 минут на установку инсталляции для унитаза, и всего 10 минут для инсталляции для раковины).

Универсально. Одиночный монтаж.
Установка перед капитальной стеной.



Эффективно.
Рядный монтаж на направляющей.

- Прочертить линии для крепежа
- Выставить высоту элемента
- Установить монтажные уголки
- Прочертить метки сверления отверстия
- Просверлить крепежные отверстия
- Закрепить элемент
- Выровнять элемент
- Установить сливное колено

- Установить настенную и напольную направляющие
- Установить монтажный уголок
- Установить элемент на основной направляющей
- Закрепить
- Вытянуть элемент
- Закрепить монтажный уголок
- Выровнять вертикально
- Зафиксировать элемент по высоте

Быстро и просто.
Монтаж в стене-перегородке.

Дополнительное пространство.
Установка перед стеной перегородкой.

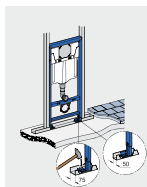

- Установить элемент в напольный профиль

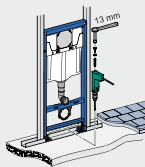

- Просверлить, закрепить нижнюю часть элемента

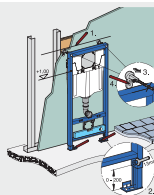

- Прочертить линии для крепежа
- Выставить высоту элемента
- Установить монтажные уголки
- Прочертить метки для сверления отверстия

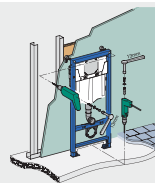

- Просверлить крепежные отверстия
- Закрепить элемент

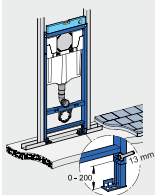

- Выровнять

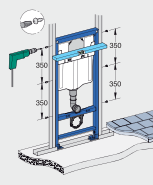

- Закрепить элементы на С-образных профилях

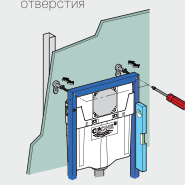

- Выровнять элемент

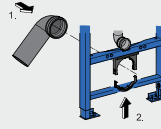

- Установить сливное колено

GROHE RAPID SL

ГОТОВЫЕ ОБЛИЦОВОЧНЫЕ ПАНЕЛИ ПОД ПЛИТКУ

Rapid SL-Облицовки - это облицовочные панели из гипсокартона для плитки или другой отделки. Они поставляются к различным элементам уже с необходимыми отверстиями для смесителей, креплений, труб подвода воды и канализации. Точно изготовленные панели обеспечивают безопасность, а также облегчают и ускоряют процесс монтажа. Облицовочные панели толщиной 12,5 мм являются воздухопроницаемыми, звукоизолирующими и влагостойкими. Они соответствуют нормам противопожарной безопасности DIN 4102 "Пожарные характеристики строительных материалов и деталей" и относятся к классу строительных веществ A2 (не воспламеняющиеся).

Для настенного монтажа до 1.13 м.

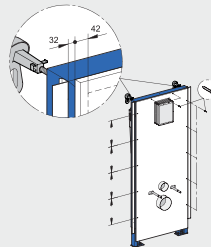
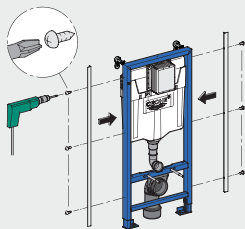

1. Закрепить металлический профиль на одном уровне с передним краем элемента, используя саморезы.

2. Откорректировать высоту облицовки. Закрепить ее заподлицо с верхней кромкой элемента при помощи саморезов. Отступить от боковых стоек по 10 мм для крепления промежуточных панелей. Расстояние до креплений к полу и стене – 10 мм

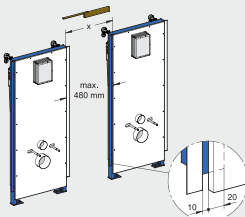

3. Замерить расстояние между облицованными элементами. Закрепить промежуточные панели – они крепятся справа и слева на расстоянии 10 мм в металлических профилях при помощи саморезов.

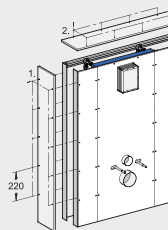

4. Вырезать боковые панели и прикрепить в нужных местах к монтажным уголкам.

A) Несъемная поверхность:

Вырезать облицовку и закрепить на элементе.

B) Съемная поверхность: без облицовки.

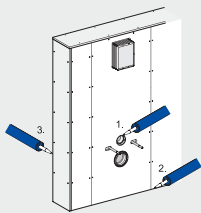

5. Настенные и напольные швы уплотнить силиконовым герметиком, после облицовки плиткой необходимо уплотнить отверстия для труб.

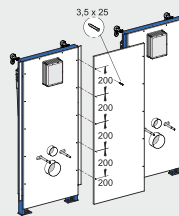

Примечание:
Как альтернатива: для облицовки можно также использовать лист гипсокартона размером 2 x 12,5 мм

Обработка поверхности и изоляция:

- Согласно DIN 18195: Облицовка во влажных помещениях, например, общественные душевые, должна быть герметизирована влагостойкой плёнкой или битумным защитным покрытием.
- Простой вариант соблюдения технологических требований:
 1. Нанести уплотнитель на поверхность, дать возможность высохнуть, а затем нанести тонкий слой клея для кафеля.
 2. Нанести несколько слоев влагостойкой грунтовки. Обращайте внимание на инструкции производителя уплотняющего материала и клея.

Техника заделки швов Rapid SL-Облицовки.

Монтаж можно завершить без шпаклевания и обработки клеем, если:

- за стыком находится профиль и они плотно соединены между собой
- облицовочные панели расположены близко друг к другу (стык < 1 мм) или они заполняются клеем для плитки
- высота поверхности не более 1,13 м
- поверхность полностью облицована плиткой
- выдерживается время высыхания грунтовки, клея для плитки и стыковочного материала.

GROHE RAPID SL ДЛЯ УНИТАЗОВ

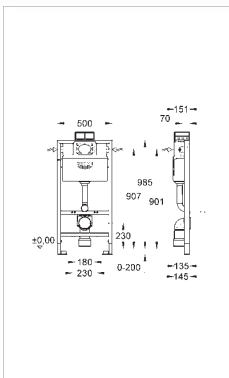
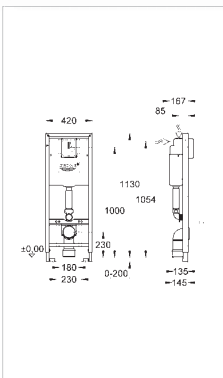
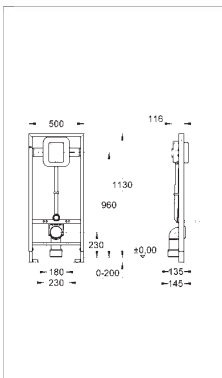
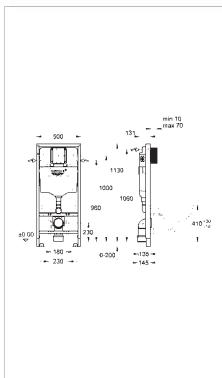

38 528 001
Rapid SL для подвешеного унитаза
со съемным бачком, 2, 6 - 9 л,
два объема смыва,
функция start/stop,
подключение воды
слева/справа/сзади,
монтажная высота 1.13 м

38 897 000
то же, что и 38 528 001,
но с вертикальной поддержкой
унитаза, с площадью
опоры менее 20 см

38 519 001
Rapid SL для подвешеного унитаза
съемное устройство
под давлением 6 - 9 литров,
для ручного/электронного
управления,
монтажная высота 1.13 м

38 713 001
Rapid SL для подвешеного унитаза
со съемным бачком 6 - 9 литров,
два объема смыва,
функция start/stop,
ширина 0.42 м,
монтажная высота 1.13 м

38 525 001
Rapid SL для подвешеного унитаза
со съемным бачком 6 - 9 литров,
два объема смыва,
функция start/stop,
подключение воды
слева/справа/сзади,
монтажная высота 1.00 м,
накладная панель
устанавливается спереди/сверху



GROHE Whisper®



GROHE EcoJoy™



GROHE QuickFix™

Технологии GROHE:
VariPort
TopFree
Safety
SpaceFlush

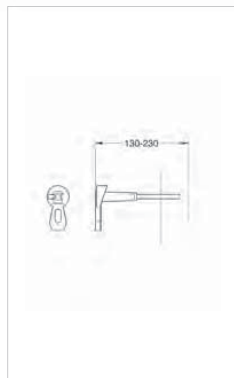
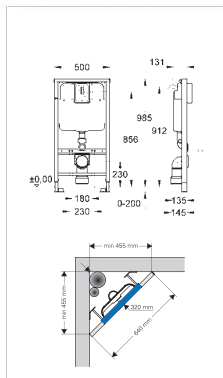
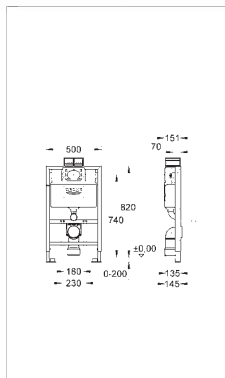
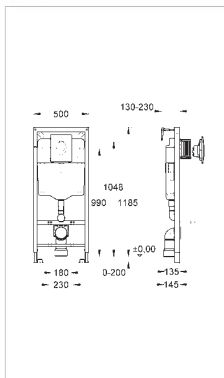
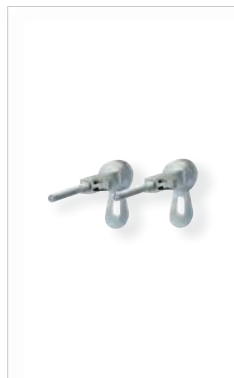

38 722 001
Rapid SL для подвесного унитаза
 со съемным бачком
 2, 6 - 9 литров,
 два объема смыва,
 функция start/stop,
 подключение воды
 слева/справа/сзади,
 монтажная высота 1.13 м,
 с накладной панелью
 Skate Air и принадлежностями
 для монтажа перед стеной

38 764 001
 то же, что и 38 722 001,
 но без принадлежностей
 для монтажа перед стеной

38 526 000
Rapid SL для подвесного унитаза
 со съемным бачком 6 - 9 литров,
 два объема смыва,
 функция start/stop,
 подключение
 слева/справа/сзади,
 монтажная высота 0.82 м,
 накладная панель
 устанавливается спереди/сверху

38 898 000
 то же, что и 38 526 000,
 но с вертикальной поддержкой
 унитаза, с площадью
 опоры менее 20 см

38 712 001
Rapid SL для подвесного унитаза
 со съемным бачком 6 - 9 литров,
 угловой монтаж,
 два объема смыва,
 функция start/stop,
 подключение воды
 слева/справа/сзади,
 монтажная высота 1.00 м,
 приведение в действие спереди

38 558 00M
Rapid SL
 Настенный уголок
 для монтажа перед стеной,
 2 штуки

Инсталляционные системы Rapid SL универсальны - их можно использовать для монтажа перед капитальными стенами, а также в стенах-перегородках.

GROHE RAPID SL ДЛЯ РАКОВИНЫ

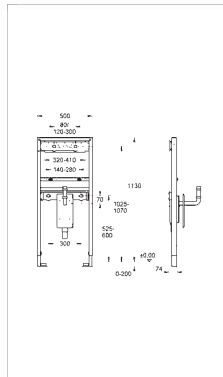
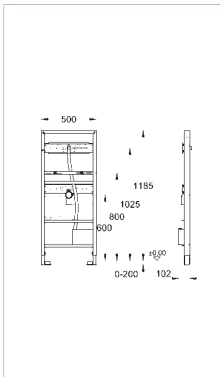
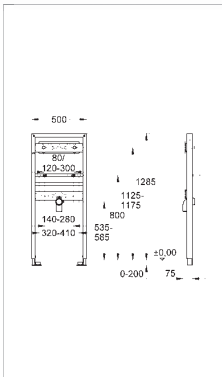
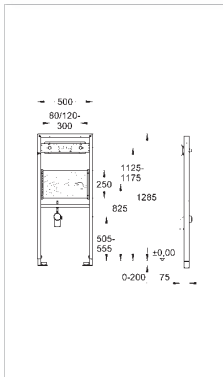

38 544 000
Rapid SL для чугунных изделий
для настенных смесителей,
монтажная высота 1.30 м

38 546 000
Rapid SL для раковины
для настенных смесителей,
монтажная высота 1.30 м

38 748 001
Rapid SL для раковины
с вмонтированным набором
инфракрасной электроники
Allure E, Essence E и Europlus E,
для подключения
предварительно смешанной
или холодной воды

38 625 001
Rapid SL для раковины
для смесителей,
на одно отверстие
или настенного монтажа,
со встроенным регулируемым
сифоном из латуни,
хромированный,
монтажная высота 1.13 м



GROHE Whisper®



GROHE EcoJoy™



GROHE QuickFix™

Технологии GROHE:
VanioPort
TopFree
Safety
SporeFlush

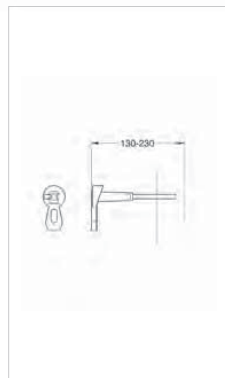
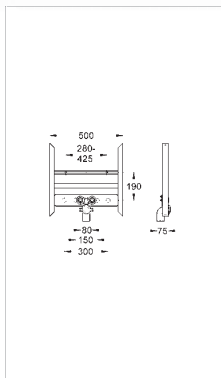
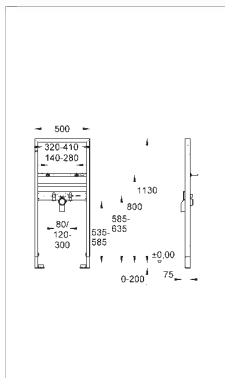
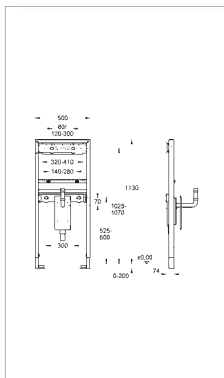
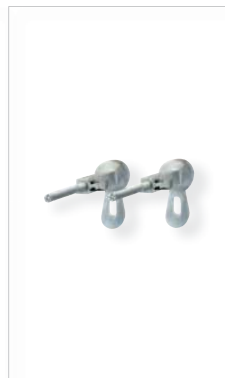

38 554 001
Rapid SL для раковины
 для смесителей,
 на одно отверстие,
 монтажная высота 1.13 м

38 557 001
Rapid SL для раковины
 то же, что и 38 554 001,
 но без подключений
 к смесителю

38 541 000
Rapid SL для раковины
 для смесителей,
 на одно отверстие,
 монтажная высота 1.00 м

38 628 000
Rapid SL для раковины
 Для смесителей на одно
 отверстие, держатели
 с возможностью
 регулировки подключений,
 для стены-перегородки

38 558 00M
Rapid SL
 Настенный уголок
 для монтажа перед стеной,
 2 штуки

Инсталляционные системы Rapid SL универсальны - их можно использовать для монтажа перед капитальными стенами, а также в стенах-перегородках.

GROHE RAPID SL ДЛЯ ПИССУАРОВ

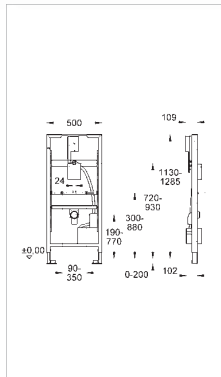
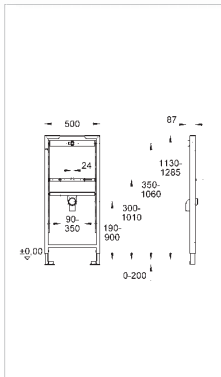
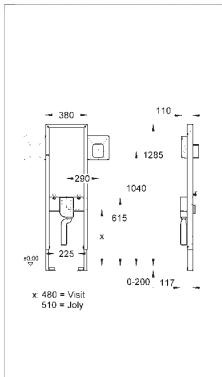
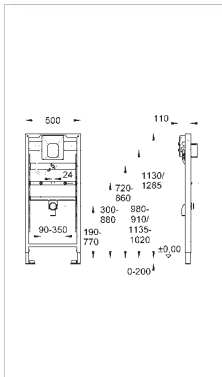

38 786 001
Rapid SL для писсуара
с GROHE Rapido U,
для механического смыва
или установки инфракрасной
электроники на 6 В или 230 В,
монтажная высота
1,13 м и 1,30 м

38 802 001
Rapid SL
для писсуара Joly и Visit
с GROHE Rapido UMB,
для механического смыва
или установки инфракрасной
электроники на 6 В,
монтажная высота 1,30 м

38 517 001
Rapid SL для писсуара
без подключений,
монтажная высота
1,13 м и 1,30 м.

38 511 001
Rapid SL для писсуара
с комплектом
для радар-электроники,
монтажная высота
1,30 м и 1,13 м



GROHE Whisper®



GROHE EcoJoy™



GROHE QuickFix™

Технологии GROHE:
VariPort
TopFree
Safety
SpinePush

GROHE RAPID SL ДЛЯ БИДЕ

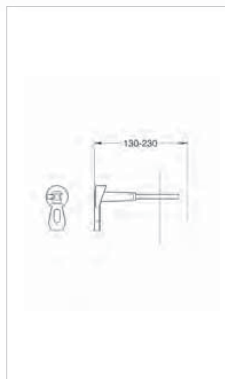
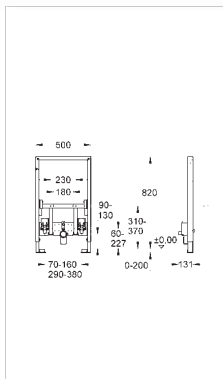
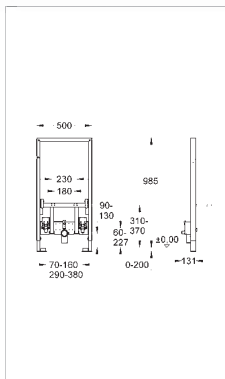
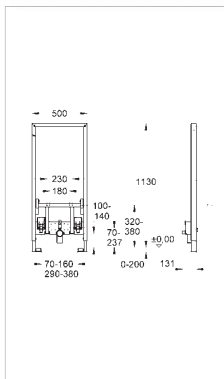
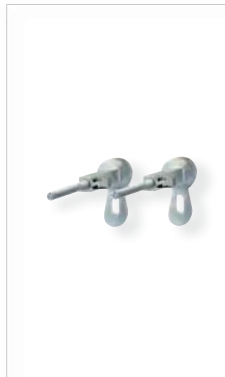

38 553 001
Rapid SL для биде
монтажная высота 1.13 м

38 545 000
Rapid SL для биде
монтажная высота 1.00 м

38 543 000
Rapid SL для биде
монтажная высота 0.82 м

38 558 00M
Rapid SL
Настенный уголок
для монтажа перед стеной,
2 штуки

Инсталляционные системы Rapid SL универсальны - их можно использовать для монтажа перед капитальными стенами, а также в стенах-перегородках.

GROHE RAPID SL ДЛЯ ЛЮДЕЙ С ОГРАНИЧЕННЫМИ ВОЗМОЖНОСТЯМИ

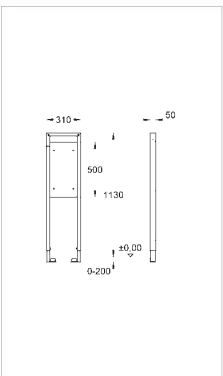
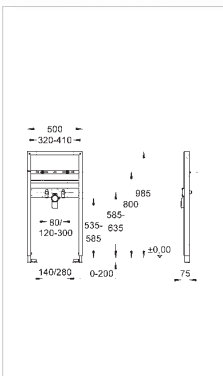
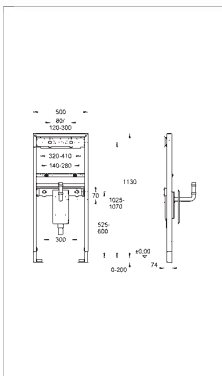
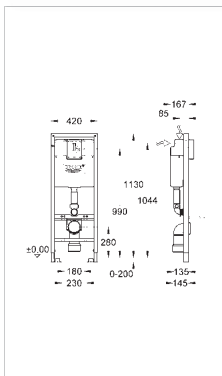

38 675 001

Rapid SL для унитаза

со съемным бачком 6 - 9 л, режимы смыва: два объема, функция start/stop, подключения воды сзади, монтажная высота 1.13 м, ширина 0.42 м, для унитаза длиной 70 см, для людей с ограниченными возможностями

38 625 001

Rapid SL

для раковины для смесителей на одно отверстие или настенного монтажа, со встроенным регулируемым сифоном из латуни, хромированный, монтажная высота 1.13 м

38 541 000

Rapid SL

для раковины для смесителей на одно отверстие, монтажная высота 1.00 м, встроенный сливной сифон

38 559 001

Rapid SL

Элемент-держатель для крепления опорных рукояток на стенах-перегородках или установка перед стеной



GROHE Whisper®



GROHE EcoJoy™



GROHE QuickFix™

Технологии GROHE:
 VariPort
 TopFree
 Safety
 SpareFlush

GROHE RAPID SL ДЛЯ ВАННОЙ И ДУШЕВОЙ

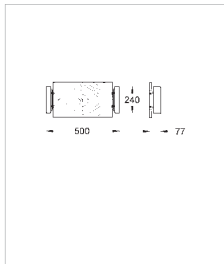

38 652 000
Rapid SL держатель для встраиваемых смесителей и вентиляции, для стен-перегородок и пустых элементов, для GROHE Rapido

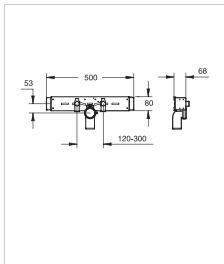

38 437 000
Rapid SL держатель смесителя для мойки, для стен-перегородок, 2 звукоизоляционных подключения смесителя

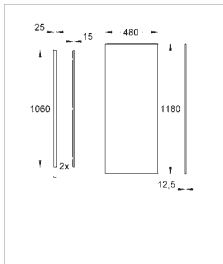

38 630 001
Rapid SL облицовочная панель для биде, писсуара и свободного пространства между элементами, монтажная высота 1.13 м, без отверстий

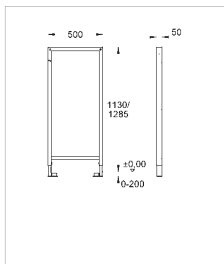

38 548 001
Rapid SL Пустой элемент
Монтажная высота 1,13 м
Для установки с отдельностоящим элементом

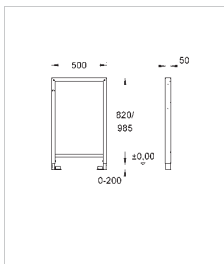

38 551 001
Rapid SL то же, что и 38 548 001, но монтажная высота 1.00 или 0.82 м

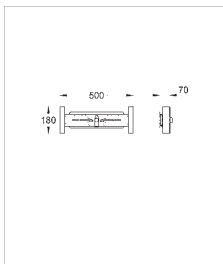

37 999 000
Rapid SL держатель смесителя для настенных смесителей, для стен-перегородок и пустых элементов

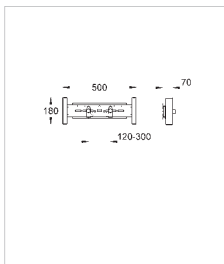

37 998 000
Rapid SL держатель смесителя для настенных смесителей, для стен-перегородок и пустых элементов

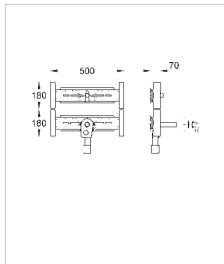

38 441 000
Rapid SL держатель смесителя для стиральной машины, для стен-перегородок из гипсокартона

Инсталляционные системы Rapid SL универсальны - их можно использовать для монтажа перед капитальными стенами, а также в стенах-перегородках.

GROHE RAPID SL ДЛЯ СВОБОДНОГО МОНТАЖА

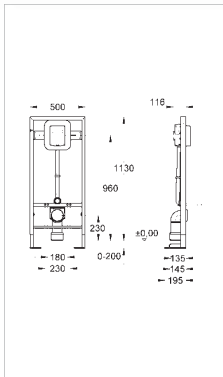
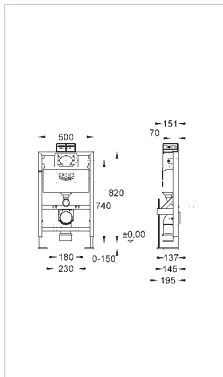
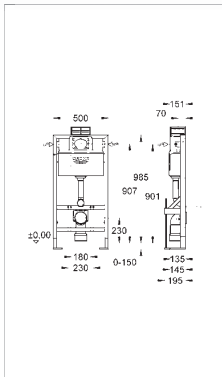
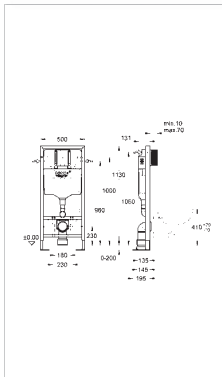

38 584 001
Rapid SL для подвешного унитаза со смывным бачком 2, 6 - 9 литров, режимы смыва: два объема, функция start/stop, подключение воды слева/справа/сзади, монтажная высота 1,13 м

38 586 001
Rapid SL для подвешного унитаза со смывным бачком 6 - 9 литров, для свободно стоящего монтажа, для монтажа перед стеной или стеной-перегородкой, монтажная высота 1,00 м, управление спереди/сверху

38 587 000
Rapid SL для подвешного унитаза со смывным бачком 6 - 9 литров, для свободно стоящего монтажа, для монтажа перед стеной или стеной-перегородкой, монтажная высота 0,82 м, управление спереди/сверху

38 585 001
Rapid SL для подвешного унитаза со смывным бачком 6 - 9 литров, для ручного/электронного управления, монтажная высота 1,13 м



GROHE Whisper®



GROHE EcoJoy™



GROHE QuickFix™

Технологии GROHE:
VariPort
TopFree
Safety
SpaceFlush

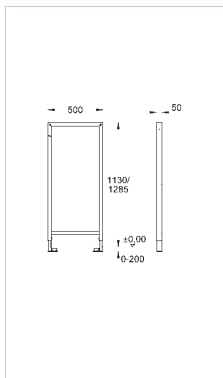
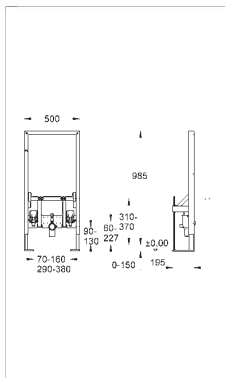
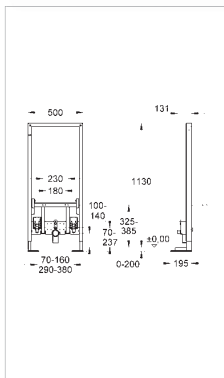
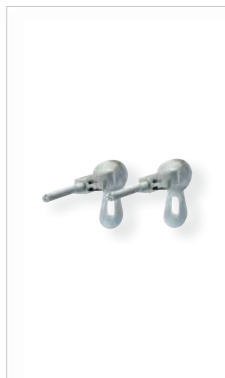

38 581 001
Rapid SL для биде
 для свободно стоящего монтажа,
 для монтажа перед стеной
 или стеной-перегородкой,
 монтажная высота 1.13 м

38 582 000
Rapid SL для биде
 для свободно стоящего монтажа,
 для монтажа перед стеной
 или стеной-перегородкой,
 монтажная высота 1.00 м

38 583 000
Rapid SL для биде
 то же, что и 38 582 000,
 но монтажная высота 0.82 м

38 548 001
Rapid SL пустой элемент
 монтажная высота 1.13 м,
 для установки вплотную
 к отдельно стоящим элементам

38 551 000
Rapid SL пустой элемент
 без комплектующих
 то же, что и 38 548 001,
 но монтажная высота 1.00/0.82 м

38 558 00M
Rapid SL настенный уголок
 для монтажа перед стеной,
 2 штуки

Инсталляционные системы Rapid SL универсальны - их можно использовать для монтажа перед капитальными стенами, а также в стенах-перегородках.

GRÖHE RAPID SL ПРИНАДЛЕЖНОСТИ

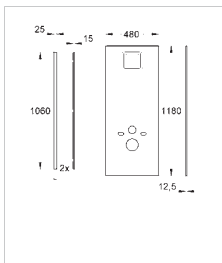

38 636 001
Rapid SL
облицовочная панель
для унитазов,
монтажная высота 1.13 м

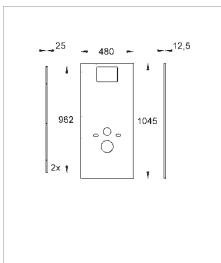

38 637 001
Rapid SL
облицовочная панель
монтажная высота 1.00 м

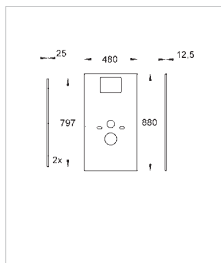

38 638 000
Rapid SL
облицовочная панель
монтажная высота 0.82 м

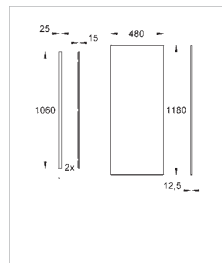

38 630 001
Rapid SL облицовочная панель
для писсуара, биде и
пространства между
элементами, монтажная высота
1.13 м, без отверстий

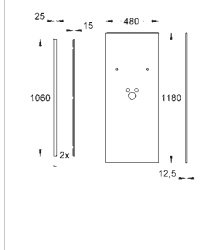

38 631 001
Rapid SL облицовочная панель
для раковины,
высота установки 1.13 м,
с пазами

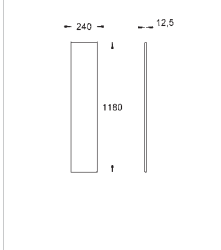

38 633 001
Rapid SL
облицовочная панель
для боковой стороны/выступов
для монтажной высоты 1.13 м,
1.00 м и 0.82 м

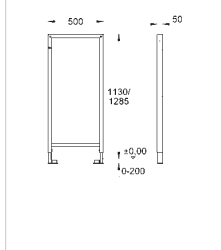

38 548 001
Rapid SL пустой элемент
монтажная высота 1.13 м,
для установки держателей
арматуры

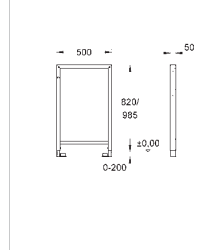

38 551 000
Rapid SL пустой элемент
то же, что и 38 548 001,
но монтажная высота
0.82 м/1.00 м

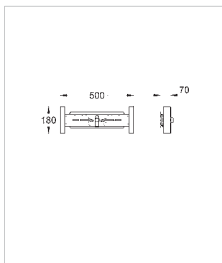

37 999 000
Rapid SL
держатель смесителя
для настенного монтажа,
для стен-перегородок
и пустых элементов

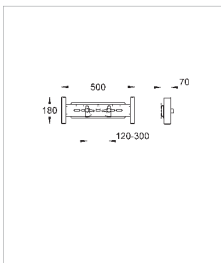

37 998 000
Rapid SL
держатель смесителя
для настенного монтажа,
для стен-перегородок
и пустых элементов

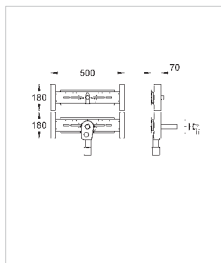

38 441 000
Rapid SL
держатель смесителя
для стиральной машины,
для стен-перегородок
и пустых элементов

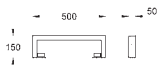

38 629 000

Rapid SL удлинение
для подъема пола до 350 мм,
крепежный материал

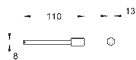

38 563 000

удлинения для Rapid SL,
для унитаза, биде, раковины
и писсуара, максимальное
расстояние от стены до 330 мм

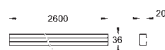

37 310 000

элемент рамы
для рядного монтажа,
крепежный материал,
2600 x 36 x 20 мм



38 733 000

Rapid SL
монтажный уголок
для дополнительной фиксации
элементов унитаза, или для
установки без фиксации на полу

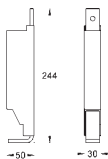

38 779 000

Rapid SL крепежное
приспособление для унитаза,
с площадью опоры
менее 20 см



GROHE UNISET

Uniset представляет собой инсталляционную систему для обмуровки кирпичом, имеющую закрытый корпус. В связи с этим обмуровка может быть проведена быстро и аккуратно. Естественно, с Uniset Вы можете планировать и реализовывать любые интересные проекты, оптимально используя площадь. Яркое комфортное пространство излучает благополучие, а также радует аккуратностью и чистотой.



GROHE UNISET БЕЗУПРЕЧНЫЕ РЕШЕНИЯ ДЛЯ ПРОЕКТИРОВАНИЯ – ИДЕАЛЬНЫЙ И БЫСТРЫЙ МОНТАЖ

Универсальные комплектующие значительно упрощают монтаж Uniset. А функция GROHE Whisper® предоставит максимальный комфорт, обеспечивая оптимальную звукоизоляцию.

Универсальная монтаж

- Для всех сантехнических объектов
- Автономная инсталляция
- Один смывной клапан для всех режимов смыва:
два объема, один объем, функция start/stop.





GROHE Whisper®

Данная технология обеспечивает отсутствие раздражающего шума воды в сантехническом оборудовании и защиту от шумного смыва.



GROHE QuickFix™

Гарантирует простоту монтажа в кратчайшие сроки с соблюдением санитарных норм.



Safety

Прочность и надежность:

- Система для унитаза выдерживает нагрузку 400 кг
- Система для раковины выдерживает нагрузку 150 кг

Это подтверждено немецким сертификатом качества TUV.



SpareFlush

Легко решает проблему резервного смыва. В дополнение к стандартному объему смыва 6 л., в баке имеется в распоряжении резервный объем 3 л. на случай отключения воды.



GROHE UNISET ОЧЕВИДНЫЕ ПРЕИМУЩЕСТВА, КОТОРЫЕ ПРИНОСЯТ ПОЛЬЗУ

Uniset это современная модульная система, которую легко узнать по серомурифленому EPS корпусу. К тому же, закрытый корпус обладает множеством практических функций - является идеальной основой для штукатурки, улучшает звукоизоляцию и, само собой, защищает расположенную внутри арматуру. С системой Uniset остались в прошлом прежние трудоемкие работы по монтажу.

Дополнительные преимущества Uniset для писсуара и раковин



Регулировка высоты подключения с защитой от прокручивания

Простая и надежная регулировка высоты крепления благодаря растровой установке положения траверсы

Простая регулировка высоты слива. Улучшенная звукоизоляция благодаря сифону, закрытому EPS-материалом.

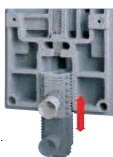

Элементы

Закрытый корпус выполнен из прочного EPS-материала, что исключает необходимость кирпичной кладки с лицевой стороны элемента.

Малый вес, корпус выполнен из EPS-материала, без острых кромок, предотвращает травмы.

Допустимая нагрузка на унитаз – 400 кг.

Звукоизоляция в соответствии с DIN 4109 . Допустимый комфортный предел шума – 24 dB(A), у GROHE – 16 dB(A).

Сливное колено DN 80 с переходником DN 80/100.

Дополнительные преимущества Uniset для раковины:

Легкость регулировки высоты подключения и слива путем изменения положения траверс.



Смывной бачок

Трубы устанавливаются сзади.
Подключение воды слева, справа
или сверху.

Подключение воды 1/2 " без
инструментов, с угловым запорным
вентилем и сменным шпинделем.

Ревизионный короб устанавливается
без инструментов вертикально или
горизонтально, рамка накладной
панели для смыва крепится
только двумя винтами.

Пневматический смывной клапан
с одним подсоединением для лагга.

Режимы работы:

- Два объема смыва
- Один объем смыва
- Функция start/stop

Из упаковки сразу на стену!
Для быстрого монтажа настенный
рельс теперь монтируют на заводе.

Обмуровка, штукатурка, облицовка плиткой



Окончательный монтаж



- Установить угловой запорный вентиль и подключить воду
- Подсоединить гибкий шланг

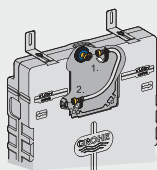
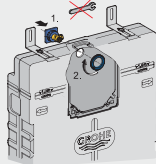

- Установить ревизионный короб вертикально или горизонтально.
- При горизонтальном монтаже срезать угол

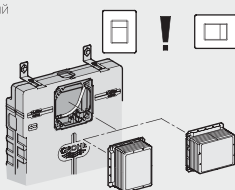

- Установить скобу и колено для слива

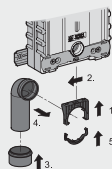

- Установить крепежные кронштейны для унитаза
- обмуровать элемент, закрыть стыки арматурной сеткой

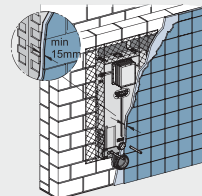

Минимальный слой штукатурки, включая плитку: 15 мм.

GROHE UNISET МОНТАЖ НА СВОБОДНОМ ПРОСТРАНСТВЕ: НАДЕЖНО И СТАБИЛЬНО

Стены-перегородки могут стать элементом оформления, который особенно хорош для разделения ванной комнаты на функциональные зоны. Вертикальные кронштейны, которые жестко крепятся к полу, необходимы как приспособления для монтажа на свободном пространстве. Установленные элементы, будут доступны с обеих сторон и могут быть идеально выровнены.

1. Предварительный монтаж.

- Uniset для унитаза со смывным бачком GD2, 2, 6 – 9 л, 38 643 001
- Uniset для биде 37 578 001
- Вертикальные кронштейны (для унитаза и биде) 37 573 000

2. Обмуровка, штукатурка, облицовка плиткой.

3. Окончательный монтаж.

Монтаж накладной панели

- для унитаза: накладная панель Nova Cosmopolitan, хромированная арматура для биде, умывальника, душа, ванны, а также аксессуары.



Ощущение расширения пространства достигается благодаря низкой отдельностоящей стене-перегородке.

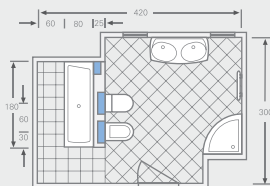

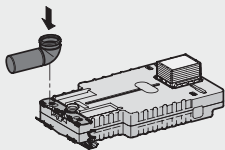

- Установить сливное колено.

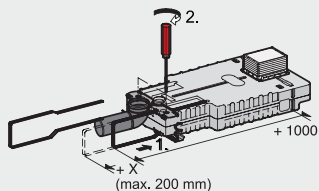

- Укрепить вертикальные кронштейны, примерно установить монтажную высоту.

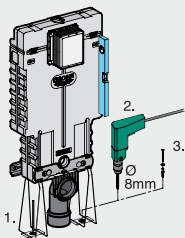

- Закрепить на полу
- При необходимости закрепить верхние фиксирующие кронштейны

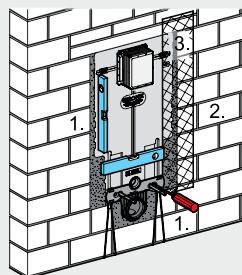

- Выровнять и туго затянуть крепежные кронштейны
- Обмуровать и покрыть переходы к кладке арматурной сеткой.

Минимальный слой штукатурки, включая плитку: 15 мм.

GROHE RAPID SL ДЛЯ УНИТАЗОВ, ПИССУАРОВ, РАКОВИН, БИДЕ. АКСЕССУАРЫ

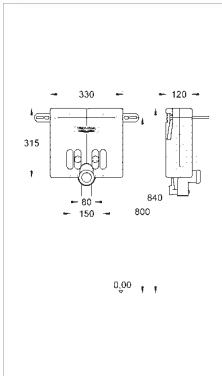
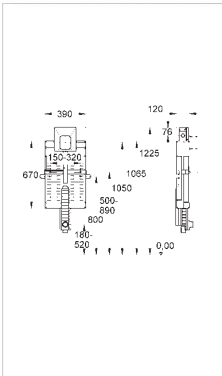
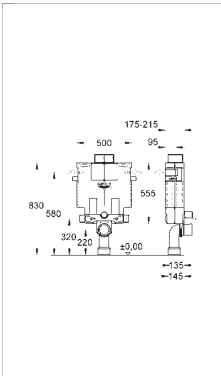
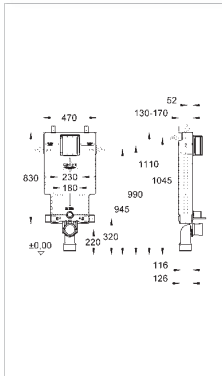

38 643 001

Uniset для унитаза

со смывным бачком 2, 6 - 9 литров, два объема смыва, функция start/stop, подключение воды слева/справа/сзади или сверху, под обмуровку

38 415 001

Uniset для унитаза

со смывным бачком 6 - 9 литров, монтажная высота 0,82 м, два объема смыва, функция start/stop, подключение воды слева/справа или сверху, для каменных стен, управление спереди или сверху

38 785 000

Uniset для писсуара

с GROHE Rapido U, для механического смыва или установки инфракрасной электроники 6 V или 230 V

37 576 000

Uniset для раковины

для смесителя на одно отверстие



GROHE Whisper®



GROHE EcoJoy™



GROHE QuickFix™

Технологии GROHE:
VariPoint
ToolFree
Safety
SpaareFlush

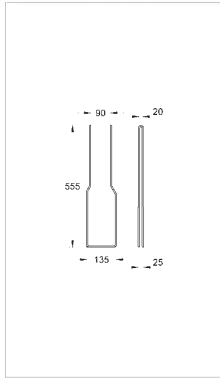
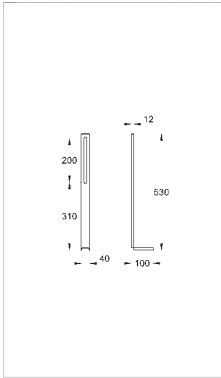
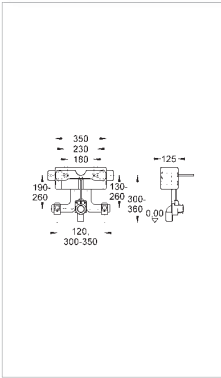

37 576 001
Uniset для биде

37 304 000
Uniset
несущие стойки
для унитаза и биде,
для монтажа перед стеной

37 573 000
Uniset
вертикальные кронштейны
для унитаза и биде,
для свободно стоящей установки
(не подходят для монтажной
высоты 0,82 м)



GROHE СИСТЕМЫ СМЫВА

GROHE позволяет Вам достичь безупречной гигиены в санузле и применять технологии, ориентированные в будущее.

Экологично: благодаря оборудованию GROHE воду можно использовать очень экономно.

Экономично: низкое потребление воды при высокой эффективности.

Для придания пространству единства стиля, убедитесь в том, что используете подходящее оборудование.

Это значительно облегчит создание гигиеничных и удобных помещений. Многофункциональное оборудование GROHE – идеальный выбор для придания завершенности интерьеру санузла.

GROHE продолжает удивлять своих клиентов. В дополнение к нашему ассортименту устройств смыва и смывных бачков для настенного монтажа и установки перед стеной, предлагается множество вариантов электронных решений для оснащения унитазов и писсуаров.





GROHE ИНСТАЛЛЯЦИИ ДЛЯ УНИТАЗОВ

Устройства смыва и смывные бачки.

Не только устройства смыва, давно завоевавшие прекрасную репутацию, но и смывные бачки GROHE известны уже более 30 лет.

Инновации всегда побуждали к новым разработкам, что показывает высокий результат в Группе Фиттингов № 1: устройства смыва, благодаря которым быстро наполняется смывной бачок или главный смывной вентиль, включающийся нажатием клавиши с керамическими креплениями. Высокие технические стандарты и преимущества практического применения обеих систем облегчают работу специалистов-сантехников.



GRÖNE ИНСТАЛЛЯЦИИ ДЛЯ ТУАЛЕТОВ ЭКОНОМИЯ ВОДЫ – ОКУПАЕТСЯ СПОЛНА

Потребление воды для санузлов в частных домах довольно высокое – около 27%. По этой причине экономия воды очень важна, ведь вода не является возобновляющимся ресурсом, а её переработка и доставка становятся все более дорогостоящими. Следует информировать своих клиентов, что бережное отношение к воде окупается сполна. Сливные вентили от GRÖNE с разными режимами смыва дают возможность выбрать экономически предпочтительный объем смыва.

То, что необходимо знать.

Размером чаши унитаза определяется количество воды, которое, посредством сливного клапана, выливается из сливного бачка. Старые унитазы требуют для смыва не менее 9 литров воды – старые сливные бачки/сливные клапаны выпускают 9 литров. Современным унитазам для смыва требуется 6 литров воды, а некоторым даже 4.5 л. Современные сливные системы можно отрегулировать на объем от 4,5 до 9 литров, а благодаря различным режимам смыва (start/stop, двойной смыв) они могут выпускать и меньшее количество воды. Такие технические параметры допускаются согласно DIN.





GROHE StarLight®

Сверкающее хромоовое покрытие, устойчиво к грязи и царапинам – остается как новое в течение многих лет.



EcoCare

Сокращает потребление воды более чем на 50%. Активация функции GROHE EcoButton позволяет выпускать количество воды менее 3 л.



GROHE EcoJoy™

Комплексная водосберегающая технология снижает потребление воды и электроэнергии без ущерба для дизайна и производительности.



SpareFlush

Легко решает проблему резервного смыва. В дополнение к стандартному объему смыва 6 л., в бачке имеется в распоряжении резервный объем 3 л. на случай отключения воды.



GRONE ИНСТАЛЛЯЦИИ ДЛЯ ТУАЛЕТОВ НАКЛАДНЫЕ ПАНЕЛИ С 3 РЕЖИМАМИ СМЫВА



Нажмите большую клавишу смыва – Вы используете максимальный объем воды.

Это то, что Вы экономите.

Цифры говорят сами за себя. Вряд ли цена за слитую воду в канализацию будет выше, приведенной в этом примере. Это означает, что установка современной системы смыва поможет сэкономить около 250 евро в год.

Потребление воды для смыва унитаза за год

За основу взято:

- Семья из 4-х человек
- Цена за воду, включая услуги канализации:
3 евро/м³
- Пользование унитазом на человека в день:
5 x (1 x полный смыв, 4 x уменьшенный смыв)



2. Нажмите маленькую клавишу смыва – Вы используете минимальный объем воды



3. Маленькая клавиша после большой – прерывание смыва.

Потребление/Экономия	Обычное оснащение для бачка 9 литров, без уменьшенного слива	Оснащение для бачка 9 литров, с уменьшенным сливом 4,5 литра	Оснащение для унитаза на 6 литров, с уменьшенным сливом 3 литра
Потребление/День	216 л	144 л	96 л
Потребление/Год	78 800 л	52 500 л	35 000 л
Экономия по сравнению с обычной установкой за год		26 300 л = 131,50	43 800 л = 219,00

GROHE ИНСТАЛЛЯЦИИ ДЛЯ ТУАЛЕТОВ СКРЫТЫЙ МОНТАЖ

Встроенные смывные бачки и системы смыва. Скрытый монтаж – всегда элегантное решение. Оборудование, скрытое в стене позволяет достичь гладкую, практически не требующую ухода поверхность плитки, а изысканная накладная панель гармонично сочетается с общим оформлением ванной комнаты. Привлекательный внешний вид и легкость уборки: Быстрая и эффективная уборка стен и пола под подвесным унитазом – убедительные аргументы для решений для скрытого монтажа.



При скрытом монтаже остается на виду только накладная панель для смыва. Благодаря широкому выбору, каждый сумеет найти подходящий вариант для своего проекта и для его практического осуществления – от обычной механической или пневматической системы смыва, до электронной.

Surf и Skate

Накладные панели служат для приведения в действие смывного устройства вручную. Панель Skate из нержавеющей стали рекомендуется, прежде всего, для общественных туалетов.

Следует обратить внимание на разные способы смыва. Устройства с инфракрасной электроникой часто устанавливают в общественных санузлах: спортивные комплексы, аэропорты, вокзалы, торговые центры. Кроме этого, инфракрасная электроника необходима в санузлах для инвалидов.



НАРУЖНЫЙ МОНТАЖ

Вне всяких сомнений: решения с наружным монтажом также могут иметь довольно привлекательный внешний вид. Устройство смыва – это небольшое, компактное устройство, которое, как в случае Rondo A.S., имеет привлекательный дизайн. Сливной бачок, помещенный непосредственно над унитазом, образует с ним, практически, одно целое. При необходимости модернизации, единственное, что необходимо выполнить – это заменить старое оборудование для наружной установки на новое.



Наружный сливной бачок с функцией start/stop.

Вначале Вы нажимаете клавишу для непрерывного смыва, но, при желании, повторным нажатием Вы можете прервать процедуру смыва. Такой же сливной бачок с пневматическим дистанционным управлением можно устанавливать и за стеной.

Оба сливных бачка оборудованы впускным клапаном, который работает очень быстро (6 литров/27 секунд, 9 литров/40 секунд) и тихо (Fitting Group I) и, который может быть адаптирован ко всем сливным бачкам.



Наружные устройства смыва.

Сливное устройство для унитаза Rondo A.S.

Сливные устройства имеют много преимуществ: они компактные и прочные; они экономичны и всегда готовы к работе. Кроме того, они дают очень мощный поток именно для смыва, для попадания под края и для очистки унитаза, а также для поддержания чистоты выпускной трубы. Такие модели как Rondo A.S. работают бесшумно.

Утонченные, изысканные Rondo A.S. обладают рядом преимуществ и поставляются предварительно смонтированным блоком.

GRÖNE ИНСТАЛЛЯЦИИ ДЛЯ УНИТАЗОВ СКРЫТЫЙ СМЫВНОЙ БАЧОК ДЛЯ RAPID SL И UNISET

Быстрое подключение накладных панелей для смыва.

Быстрый монтаж и универсальные подсоединения являются типичными для скрытого смывного бачка. Подключение воды производится сзади – сверху, слева или справа. В большинстве случаев подключение выполняется без инструмента. Еще добавьте к этому привлекательную панель смыва и надежный смывной бачок ёмкостью 6/9 литров с пневматическим смывным клапаном. В итоге: осяутимое удобство, как для установщика, так и для пользователя.

Накладные панели: экономия времени при монтаже.

Накладные панели для осуществления смыва, размером

156 x 197 мм, можно установить вертикально или горизонтально – по желанию клиента.

Совершенная технология пневматического смывного клапана дает возможность универсального использования:

- нажмите большую клавишу – максимальный поток воды (можно остановить нажатием маленькой клавиши);

- нажмите маленькую клавишу – экономный смыв – лучший способ экономить воду!





1. Skate Cosmopolitan с 3 режимами:

Большая клавиша – максимальный смыв.
Маленькая клавиша – экономный смыв.
Маленькая клавиша после большой – прерывание смыва.

Skate Cosmopolitan в 2 вариантах:
вертикальная или горизонтальная установка.



2. Skate Air с одним объемом смыва и дополнительной функцией start/stop.



Прежде, чем установить накладную панель,
установите (вертикально или горизонтально) ревизионный короб,
который обеспечит определенные удобства при проведении
ремонтных работ. Во время заключительного этапа установки
панель следует выровнять заподлицо со стеной.

ГРОНЕ ИНСТАЛЛЯЦИИ ДЛЯ УНИТАЗОВ СКРЫТЫЕ И НАРУЖНЫЕ СМЫВНЫЕ БАЧКИ

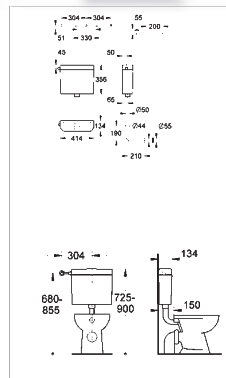
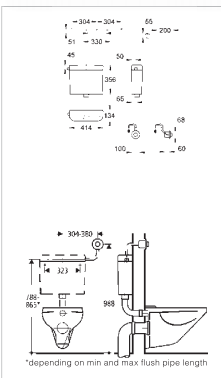
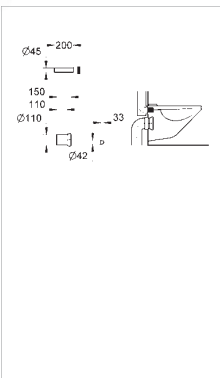
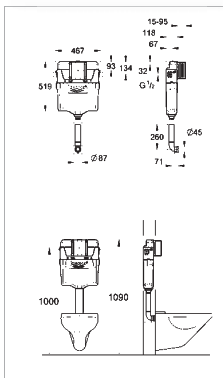
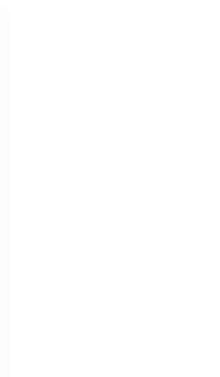

38 661 000

Скрытый смывной бачок GD2
6-9 литров, с тремя режимами смыва: два объема, функция start/stop, подключение воды слева/справа/сзади или сверху, Арматурная группа I, без накладной панели управления

37 104 K00

Впускной и смывной гарнитуры для подвесного унитаза
соединительная трубка Ø 45 мм, с соединением, сливная манжета Ø 110 мм, 150 мм в длину, заглушки для болтов-держателей унитаза

37 072 SH0

Смывной бачок для унитаза с пневматическим управлением, белый

37 355 SH0

Смывной бачок для унитаза наружный монтаж, 6 - 9 литров, Арматурная группа I, белый.



GROHE StarLight®

GROHE EcoJoy™

Технологии GROHE:
EcoCare
VanDort
TootFree
SparePush

ГРОНЕ ИНСТАЛЛЯЦИИ ДЛЯ УНИТАЗОВ СКРЫТЫЕ И НАРУЖНЫЕ СМЫВНЫЕ УСТРОЙСТВА

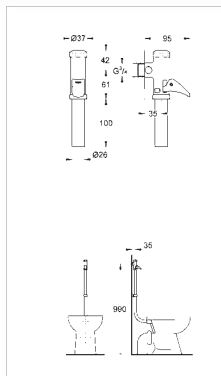
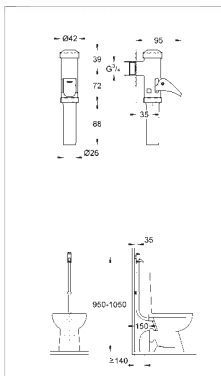
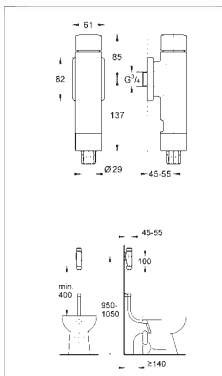
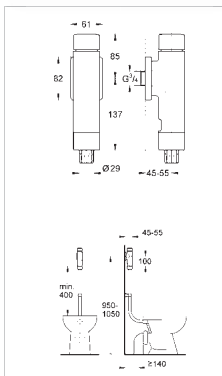
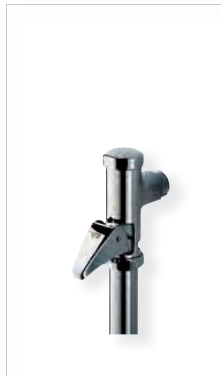

37 349 000
Rondo A.S.
Смывное устройство
для унитаза
подключение 3/4,
со встроенным запорным
клапаном,
Арматурная группа I,
хромированное,
заменяет 37 147 IKO

37 347 000
то же, что и 37 349 000,
но без встроенного
запорного клапана
заменяет 37 145 IKO

37 388 000
Rondo A.S.
Смывное устройство
для унитаза
подключение 3/4, латунь,
клавиша управления,
сливная трубка, встроенный
запорный клапан, регулировка
объема смыва 6 - 9 л,
хромированное

37 141 000
Смывное устройство
для унитаза
подключение 3/4,
автоматический
регулятор потока смыва,
Арматурная группа II,
хромированное

37 139 000
Смывное устройство
для унитаза
подключение 3/4,
регулятор потока смыва,
хромированное



GROHE StarLight®



GROHE EcoJoy™

Технологии GROHE:
EcoCare
ErgoTouch



GROHE ИНСТАЛЛЯЦИИ ДЛЯ ПИССУАРОВ

Совершенные инсталляции для писсуаров с использованием новейших технологий. Обратите внимание на оборудование для писсуаров: предложены бескомпромиссные решения в области гигиены, где чистота поставлена во главу угла. Мы предлагаем полный комплект оборудования, которое гарантирует абсолютную гигиену благодаря панелям смыва, которые функционируют без необходимости к ним прикасаться. Кроме того, в наших проектах представлены новые тенденции современных технологий. Воспользуйтесь инсталляционными системами Rapid и Uniset – Вы достигнете оптимального дизайна и упростите монтаж!



ГРОНЕ ИНСТАЛЛЯЦИИ ДЛЯ ПИССУАРОВ ПРЕКРАСНАЯ ПЛАНИРОВКА – ОПТИМАЛЬНЫЙ ДИЗАЙН

Свободная планировка создает новые возможности для безупречного дизайна, позволяет выйти за рамки обычной системы "всё вдоль стены". Установка писсуаров под углом определяет внешний вид помещения и делает перегородки ненужными.

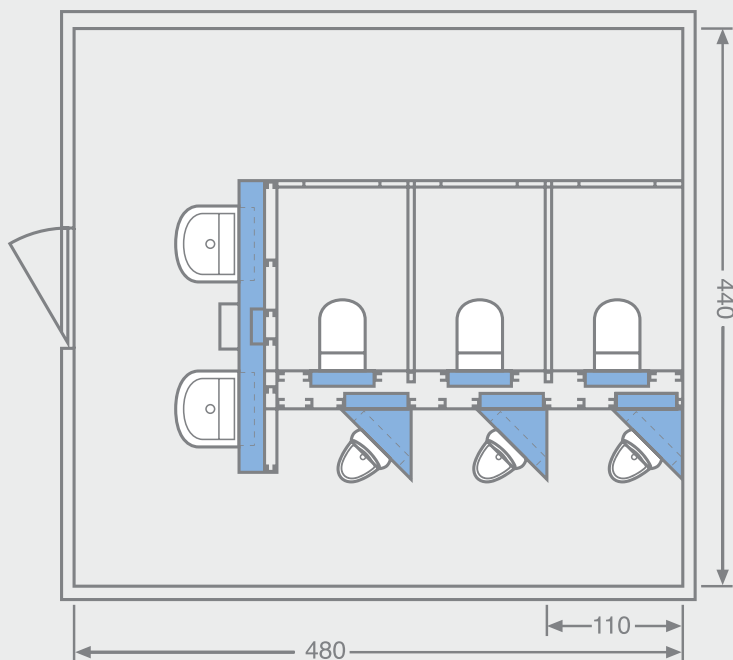



GROHE StarLight®

Сверкающее хромированное покрытие, устойчивое к грязи и царапинам – сохраняет первоначальный вид изделия в течение многих лет.



Longlife Battery Electronic

Электрическая батарейка
Продолжительность работы более семи лет.



GROHE EcoJoy™

Комплексные водосберегающие технологии снижают потребление воды и электроэнергии без ущерба для дизайна и производительности.



TouchFree

Эксплуатация без прикосновений: для максимальной гигиены, экономия, комфорт для пользователя.



GROHE ИНСТАЛЛЯЦИИ ДЛЯ ПИССУАРОВ ДЛЯ СОБЛЮДЕНИЯ ГИГИЕНЫ – НЕТ НЕОБХОДИМОСТИ ПРИКАСАТЬСЯ



Инфракрасная электроника Testron.

Testron: единая электронная система

Для наружного и скрытого монтажа, на 230 V (сеть) или 6 V (батарея). С Testron Вы имеете дело с единой электронной системой. Это является ощутимым преимуществом при монтаже, обслуживании и уходе, особенно, если учесть, что электроника Testron встречается также в оборудовании GROHE для раковин. Потребление энергии незначительно, благодаря оптимальной совместимости электроники, электромагнитного клапана и батареи.

По этой причине батарея на 6 V прослужит очень долго (примерно 7 лет при 150 использованиях в день).

Идеальное дополнение оборудования с инфракрасной электроникой Testron – пульт дистанционного управления 36 206 000, с которым легко выполняются любые настройки.



Радар-электроника.

Скрыта и надежно защищена от умышленной порчи.

Радар-электроника реагирует на движение перед писсуаром и определяет необходимость смыва. Определение объекта происходит посредством детектора, который вмонтирован за писсуаром:

- в случае обычной установки – непосредственно за писсуаром
- с Rapid SL – радар размещается в стене над писсуаром (можно использовать любую модель)

Электромагнитный клапан и блок управления установлены в стене, под кафелем, что предохраняет их от умышленной порчи. Возможна и наружная установка. Настройки электронного радара выполняются посредством дистанционного управления 36 206 000. Благодаря гладкой кафельной поверхности легко поддерживать чистоту этих писсуаров.

УПРАВЛЕНИЕ СМЫВОМ ВРУЧНУЮ



Rapido U для писсуара.

Отличный дизайн, проверенный на практике.

Устройства для смыва, приводимые в действие вручную рекомендуются устанавливать, например, в частных домах, квартирах или в общественных санузлах.

Эти устройства оснащены эксклюзивными накладными панелями Skate Cosmopolitan, Surf или Nova Cosmopolitan. Накладные панели стилей Cosmopolitan, Contemporary и Authentic от GROHE, дополняют ассортимент, позволяя добиться гармонии в дизайне Вашего проекта. Бесшумное смывное устройство скрыто за накладной панелью. Быстрая перенастройка на 2, 4 или 6 л объема смыва доказывает его эффективность и практичность.

Rapido U можно использовать в диапазоне давлений от 0.5 бар.



Смывное устройство Rondo для писсуара.

Надежность и изысканная форма.

Смывные устройства для писсуаров с ручным управлением от GROHE можно встретить по всему миру, что является признаком их популярности и функциональной надежности. Латунный корпус с хромированной поверхностью GROHE StarLight® смывного устройства Rondo (37 339 000) надежно защищен от истирания. При необходимости можно устанавливать модели с повышенной износоустойчивостью. В то же время, повышается спрос на достойный внешний вид изделия – признак того, что изысканный дизайн находит свое место и в общественных туалетах.

Смывное устройство 37 339 000 может применяться при давлении от 0.5 бар, и может быть настроено на объемы смыва от 2.0 до 6.0 л.

GROHE RAPIDO U УНИВЕРСАЛЬНЫЙ РЕВИЗИОННЫЙ КОРОБ ДЛЯ СКРЫТОГО МОНТАЖА

При глубине монтажа всего 80 мм Rapido U может использоваться при любых инсталляциях – и для капитальных стен, и для стен-перегородок. Ревизионную камеру можно установить в соответствии с размером и рисунком плитки. В стандартный комплект «чернового» монтажа входит запорный клапан и механическое смывное устройство. Параметры ручного и электронного управления тщательно выверены, поэтому дальнейшая модернизация инфракрасной электроникой Testron на 6 V выполняется легко и быстро.



Skate
Cosmopolitan

Arena
Cosmopolitan

Nova
Cosmopolitan

Surf



Картридж

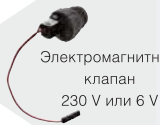

Электромагнитный
клапан
230 V или 6 V



Tectron Skate,
хром



Tectron Skate,
нержавеющая
сталь



Tectron Surf,
хром

GROHE TECTRON ИНФРАКРАСНАЯ ЭЛЕКТРОНИКА ДЛЯ ГИГИЕНЫ ПИССУАРОВ

При модернизации инфракрасной электроникой Tectron проектировщики, специалисты по установке и пользователи имеют возможность выбора смывных панелей - Surf и Skate.

Кроме того, инфракрасная электроника доступна в вариантах на 230 V (подключение к сети) или на 6 V (питание от батареи). Вы можете рассчитывать на долгие годы функциональной надежности электроники Tectron. Абсолютную гарантию безопасности Вам дает усовершенствованная защита от влаги (класс защиты IP 55). Важный момент – низкое потребление энергии при сроке службы батареи не менее 7 лет (150 использований в день).

Современные писсуары позволяют использовать объем смыва в 1 литр. При использовании радар-электроники Tectron Вам необходимо учитывать этот объем смыва. Замечательная особенность: многие настройки легко выполняются при помощи блока дистанционного управления 36 206 000. Кроме того, настройки смыва можно изменить вручную, лишь приблизив руку.



Tectron Skate,
хром



Tectron Skate,
нержавеющая сталь



Tectron Surf,
хром

МОДЕРНИЗАЦИЯ ДЛЯ ГИГИЕНИЧНОГО ИСПОЛЬЗОВАНИЯ ПИССУАРОВ

На рынке сантехники существует более 1 миллиона смывных устройств наружного монтажа (37 021 000) и 509 скрытых смывных устройств (37 017 000) для писсуара, приводимых в действие вручную. Для достижения максимальной гигиены эти устройства можно модернизировать, заменив ручное устройство смыва на электронное. Принятие решения о модернизации подкрепляется привлекательной ценой и простотой установки: нет необходимости в сетевом подключении, т.к. имеется батарея питания на 6 В. Для воплощения своих замыслов внедряйте электронику Tectron – эта система, безусловно, достойна Вашего внимания.

Преимущества с первого взгляда

Просто

Раз, два, три... и превращение завершено!
В 3 раза проще, чем Вы думали.

Рентабельно

Привлекательная цена помогает принять решение о модернизации, в результате которой достигается максимальная гигиена.

Современный дизайн

Совершенный и изысканный внешний вид.

Электронное управление

Автоматизированное управление благодаря инфракрасной электронике. Без необходимости раздражающего надавливания рукой.

Быстро

Модернизация за несколько минут.

Надежно

Литиевая батарея на 6 В работает 7 лет при 150 использованиях в день.

Удобно

Все устройства (37 021 000 и 37 017 000) поступают со встроенным запорным клапаном, который упрощает модернизацию.



Мгновенное переоснащение 37 021 000 при помощи Tectron

- В мгновение ока:
- Отключите воду при помощи встроенного запорного клапана
 - Снимите колпачок регулировки и внутренний колпачок
 - Вытащите старый поршень с пружиной

- Установка Tectron 37 640 000:
- Вставьте новый поршень с пружиной
 - Установите Tectron на корпус старого смывного устройства
 - Вставьте батарею и закрепите колпачок



Мгновенное переоснащение 37 017 000 и 509 при помощи Tectron.

- Так же быстро:
- Отсоедините накладную панель
 - Закройте встроенный запорный клапан
 - Разъедините удерживающую рамку и внутренний блок

- Установка нового Tectron 37 751 000:
- Установите электромагнитный клапан
 - Установите удерживающую рамку
 - Установите пробку
 - Установите корпус

GRÖNE ИНСТАЛЛЯЦИИ ДЛЯ ПИССУАРОВ РУЧНОЕ/ЭЛЕКТРОННОЕ УПРАВЛЕНИЕ, RAPIDO U

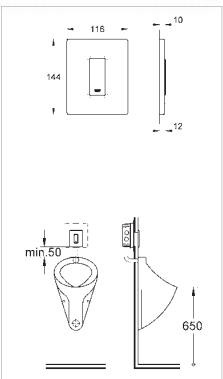
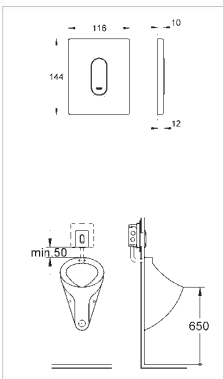
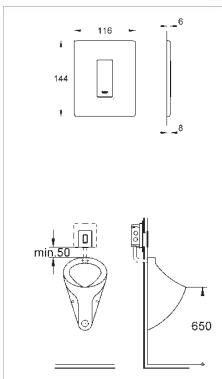
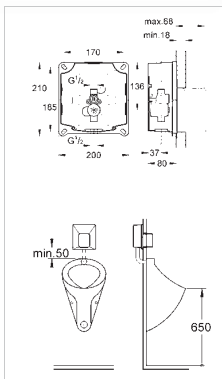

37 338 000
GROHE Rapido U
комплект «чернового» монтажа для писсуара, для механического смыва или с инфракрасной электроникой Testron 6 V или 230 V, со встроенным запорным клапаном

38 787 000
GROHE Rapido UMB
комплект «чернового» монтажа для писсуара, для механического смыва или с инфракрасной электроникой Testron 6 V, со встроенным запорным клапаном

38 846 BS0
Skate Cosmopolitan
накладная панель со стеклянной поверхностью, пластмассовой клавишей, хромированная
Поверхности:
LSO белая луна,
KSO черный бархат,
BSO матовый титан,
MFO да Винчи белый

38 857 000
Arena Cosmopolitan
накладная панель
Механическая панель смыва для писсуара,
116 x 144 мм
Поверхности:
OOO хром
SHO альпин-белый
POO матовый хром

38 784 000
Skate Cosmopolitan
накладная панель
Механическая панель смыва для писсуара,
116 x 144 мм
Поверхности:
OOO хром
SHO альпин-белый
POO матовый хром
BRO титаниум, поверхность с защитой от следов пальцев

38 784 SDO
то же, но нержавеющая сталь, скрытые крепежные винты



GROHE StarLight®



GROHE EcoJoy™

Технологии GROHE:
EcoCare
EcoTouch
TouchFree



минимальный
объем смыва 1 литр

минимальный
объем смыва 1 литр

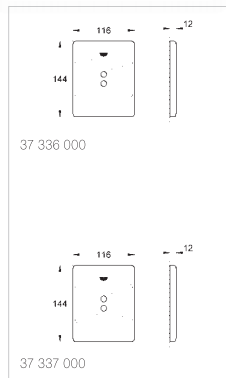
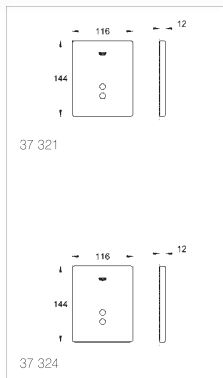
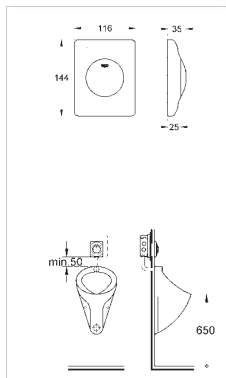
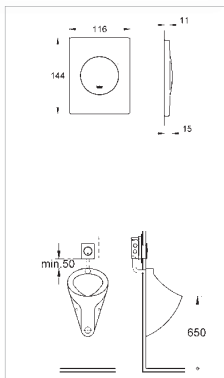

37 321

37 336 000

37 324

37 337 000

38 804 000
Nova Cosmopolitan
накладная панель
Механическая панель смыва для писсуара,
116 x 144 мм
Поверхности:
OOO хром
SHO альпин-белый
POO матовый хром
SPD пергамон

38 808 000
Surf
накладная панель
Механическая панель смыва для писсуара,
116 x 144 мм
Поверхности:
OOO хром
SHO альпин-белый
POO матовый хром

37 321 000
Tectron Skate
Комплект верхней монтажной части для Rapido U, инфракрасная электроника, 230 V переменного тока, электромагнитный клапан, без комплекта «чернового» монтажа
OOO хром
SDO нержавеющая сталь

37 324 000
то же, что и **37 321 000**,
но с батареей питания на 6 V

37 336 000
Tectron Surf
Комплект верхней монтажной части для Rapido U, инфракрасная электроника, 230 V переменного тока, электромагнитный клапан, поверхность накладной панели:
хром, без комплекта «чернового» монтажа

37 337 000
то же, что и **37 336 000**,
но с батареей питания на 6 V

Обратите внимание на неоспоримые преимущества инсталляционных систем Rapid и Uniset.

ГРОНЕ ИНСТАЛЛЯЦИИ ДЛЯ ПИССУАРОВ РУЧНЫЕ И ЭЛЕКТРОННЫЕ УСТРОЙСТВА

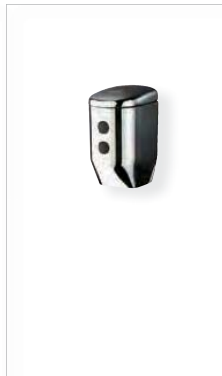

МИНИМАЛЬНЫЙ
ОБЪЕМ СМЫВА 1 ЛИТР

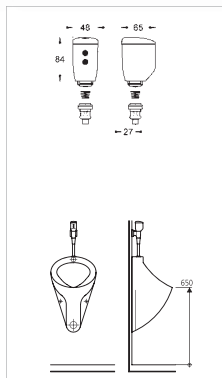
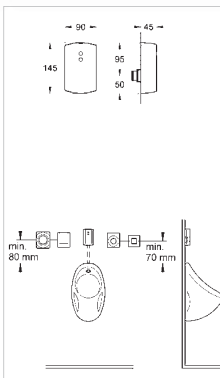
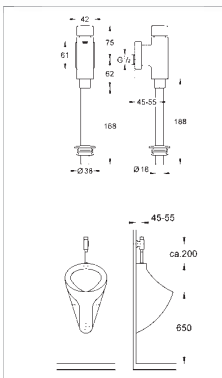
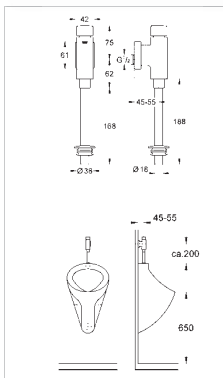

37 339 000
Rondo
смывное устройство
для писсуара
подключение 1/2,
встроенный запорный клапан,
смывная труба 200 мм,
резиновый соединитель
с маскирующим фланцем трубы,
хром

37 342 000
Rondo
смывное устройство
для писсуара
подключение 1/2, для работы
в интенсивном режиме,
встроенный запорный клапан,
смывная труба 200 мм,
резиновый соединитель
с маскирующим фланцем трубы,
хром

37 751 000
Tectron
электроника
для переоснащения
батарея питания на 6 V,
наружный монтаж,
со скрытым смывным
устройством **37 017 000**
и DAL 509 для писсуара,
инфракрасная электроника,
электромагнитный клапан,
металлический корпус, хром

37 640 000
Tectron
электроника
для переоснащения
батарея питания на 6 V,
наружный монтаж,
инфракрасная электроника,
металлический корпус



НАРУЖНЫЙ МОНТАЖ

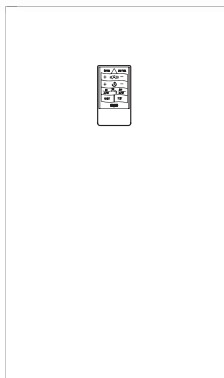
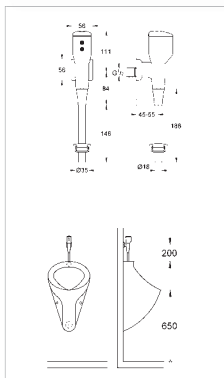

37 713 000

Testron

компактное смывное устройство

батарея питания на 6 В,
наружный монтаж,
инфракрасное управление
с лампочкой контроля заряда
батареи, металлический корпус,
встроенный запорный клапан,
смывная трубка, хром

36 206 000

Инфракрасное

дистанционное управление
для Testron и Europlus E,
установка зоны
чувствительности
и времени смыва,
питание от батареек 2 x 1.5 V DC

GRÖNE РАДАР-ЭЛЕКТРОНИКА НЕВИДИМАЯ ЗАЩИТА ОТ УМЫШЛЕННОЙ ПОРЧИ

Радар-электроника реагирует на движение перед писсуаром и определяет необходимость мытья. Определение объекта происходит посредством датчика, который вмонтирован за писсуаром. Электромагнитный клапан и блок управления установлены в стене, под кафелем, что предохраняет их от умышленной порчи. Возможна и наружная установка. Настройки электронного радара выполняются посредством дистанционного управления 36 206 000. Благодаря гладкой кафельной поверхности, легко поддерживать чистоту этих писсуаров.



Электронный радар,
наружная установка

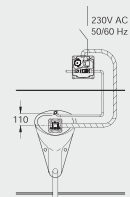
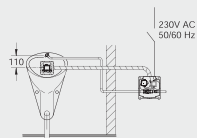
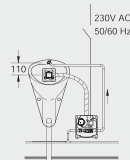

Технологии GRÖHE:
EcoCare
ErgoTouch
TouchFree



GROHE StarLight®



GROHE EcoJoy™

GRÖNE ИНСТАЛЛЯЦИЯ ПИССУАРОВ ЭЛЕКТРОННЫЙ РАДАР

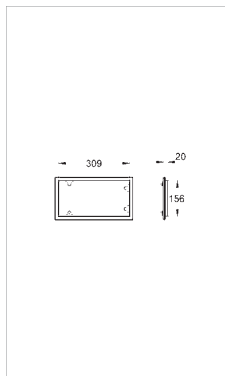
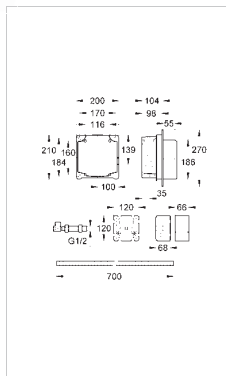
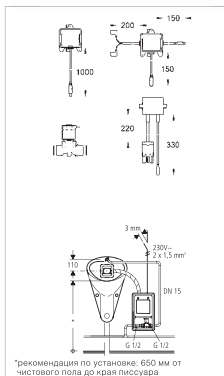
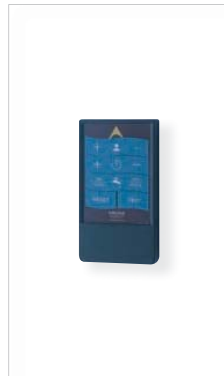

38 386 000
Электронный радар
 Комплект верхней монтажной части для писсуара, скрытый или наружный монтаж, с датчиком радара, блок управления, магнитный клапан DN 15, без набора коробов, без комплекта для облицовки

38 387 000
Набор коробов
 для электронного радара для скрытого монтажа с корпусом для датчика радара, запорный клапан и смывное колено

37 002 000
Набор для облицовки
 для встраиваемого блока управления рамка для плитки 150 x 150 мм

38 387 000
Набор коробов
 для электронного радара для скрытого монтажа с корпусом для датчика радара, запорный клапан и смывное колено

36 206 000
Инфракрасное дистанционное управление
 для Testron и Europlus E, установка зоны чувствительности и времени смыва, питание от батареек 2 x 1.5 V DC

Обратите внимание на неоспоримые преимущества инсталляционных систем Rapid и Uniset.



GROHE СМЫВНЫЕ ПАНЕЛИ

Cosmopolitan, Contemporary или Authentic – накладные панели GROHE позволяют создать единый стиль для интерьера ванной комнаты вне зависимости от Ваших предпочтений. Наши небольшие хромированные панели с технологией GROHE StarLight® дополняют коллекцию смесителей, их можно устанавливать вертикально или горизонтально. Они рассчитаны на три режима смыва, и Вы имеете возможность выбирать. Для экономии воды, все бачки от GROHE можно отрегулировать на смыв с сокращенным объемом. Для быстрого монтажа они снабжены пневматическим шлангом GROHE EasyConnect, который соединяет клавишу накладной панели со смывным вентилем.





GRONE НАКЛАДНЫЕ ПАНЕЛИ УНИВЕРСАЛЬНЫЕ ТЕХНОЛОГИИ СМЫВА. ПОСЛЕДНИЕ ДОСТИЖЕНИЯ

Вода представляет собой ценный ресурс, пользование которым становится всё дороже. Это означает, что пришло время экономить воду. Благодаря последним инновационным технологиям смыва от GRONE – функция start/stop и два объема – в любой ситуации воду можно существенно сэкономить, в зависимости от предпочтений пользователя.





GROHE StarLight@

Сверкающее хромированное покрытие, устойчивое к грязи и царапинам – сохраняет первоначальный вид изделия в течение многих лет.



EasyConnect

Накладная панель подключается к смывному клапану AV1 с помощью шланга. Прямое подключение без замеров и регулировки, не требует обслуживания.



GROHE EcoJoy™

Комплексные водосберегающие технологии снижают потребление воды и электроэнергии без ущерба для дизайна и производительности.



EcoCare

Сокращает потребление воды более чем на 50%. Активация функции GROHE EcoButton позволяет выпускать меньше 3 л воды.

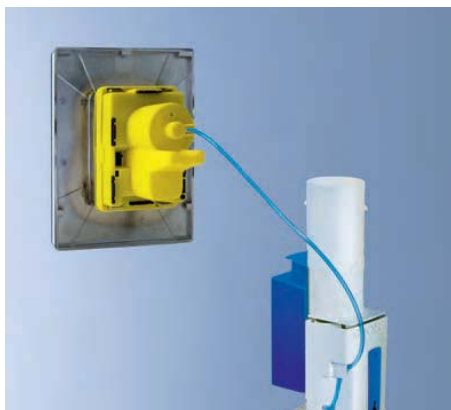

ГРОНЕ НАКЛАДНЫЕ ПАНЕЛИ ЕДИНСТВО СТИЛЯ В ВАШЕЙ ВАННОЙ

Современная ванная комната это не только функциональное помещение для содержания тела в чистоте. Это место, где нам нравится проводить время, а иногда и побаловать себя, место благополучия и вдохновения.

Здесь даже смывные панели для унитаза – не просто полезный предмет, они стали неотъемлемым элементом интерьера и отвечают самым высоким требованиям современного дизайна. Само собой разумеется, что это относится и к туалету (личному и гостевому), где также проявляются многие преимущества тщательно подобранных накладных панелей для унитаза и писсуара.

Cosmopolitan



Очень разные, но заметно улучшенные

Этот раздел ознакомит Вас с современными накладными панелями для унитаза и писсуара. В трех стилях: Cosmopolitan, Contemporary и Authentic.

Продемонстрируйте чувство стиля

В стремлении предугадать любые пожелания, GROHE обеспечивает Вас широким выбором накладных панелей, подходящих для любого интерьера ванной комнаты, и этим позволяет Вам обустроить ванную своей мечты. Удачи!

Возможные комбинации накладных панелей и смесителей представлены на страницах этой брошюры (номера страниц Вы найдете в содержании).

Contemporary



Authentic



GROHE ИННОВАЦИОННЫЙ ДИЗАЙН И НЕИЗМЕННОЕ ВДОХНОВЕНИЕ



GROHE Ondus® Digitecture Light

Световые эффекты, часто встречающиеся в современных высококлассных гостиных, теперь доступны для ванных комнат: высокие технологии, которые используются, например, в телевизионных экранах, вдохновили GROHE создать Ondus® Digitecture Light – накладные панели с подсветкой для унитаза. Пользователи могут выбрать мягкий обволакивающий свет среди 200 различных цветовых оттенков.

Элегантные накладные панели для унитаза 200 x 200 мм, разработаны в цветовой гамме Черный Бархат и Белая Луна. GROHE Ondus® Digitecture Light демонстрирует простую комбинацию квадрата и круглой клавиши с хромированной поверхностью GROHE StarLight®. Использовать клавишу с двумя объемами смыва можно не касаясь панели.



Nova Cosmopolitan Light

Уникальная, яркая и чистая, - Nova Cosmopolitan Light без сомнения одно из самых выдающихся авторских произведений нашего времени. С ее светодиодным цветным кольцом, эта накладная панель для унитаза подтверждает уникальность дизайна изделия.

Nova Cosmopolitan Light для тех, кто ценит экстраординарность.



Arena Cosmopolitan

Комбинация прямоугольной пластины и клавиши овальной формы придает четкость и легкость линиям этой накладной панели. Овальная форма – характерная черта Arena Cosmopolitan, она воплощает философию Чувственного Минимализма GROHE. В итоге создается зримое сочетание изысканности с традиционным минималистским дизайном.

Можно также использовать для смыва писсуара.

GROHE НАКЛАДНЫЕ ПАНЕЛИ ИННОВАЦИОННЫЙ ДИЗАЙН И НЕИЗМЕННОЕ ВДОХНОВЕНИЕ



Skate Cosmopolitan с кожаной поверхностью

Дизайн мебели высокого класса нашел свой путь и в современные ванные комнаты. Элегантные жилые помещения вдохновили компанию GROHE создать новую поверхность с кожаной отделкой как альтернативу привычным для накладных панелей материалам. Доступные цвета: черный, белый, бежевый и темно-красный. Завершенность дизайну придают хромированные клавиши с магнитными креплениями, выполненные с применением технологии GROHE StarLight®.



Skate Cosmopolitan со стеклянной поверхностью

Воду и стекло объединяют многие свойства, визуально они удивительно похожи. Это идеально отразилось в моделях Skate Cosmopolitan Glass – слегка закругленные края панели и полированная поверхность источают четкость и надежность. С панелью толщиной всего 6 мм минималистский дизайн достигает максимального эффекта. Возможно использовать для унитазов и писсуаров.



Skate Cosmopolitan с деревянной поверхностью
Дерево всегда создает теплую атмосферу, даже в ванной. Это подтверждают новые накладные панели Skate Cosmopolitan Wood, с деревянной отделкой. Эти уникальные панели производятся в шести цветовых вариантах, имитируя разные породы дерева.



Nova Cosmopolitan с графическим принтом
Накладные панели Nova и Skate Cosmopolitan Print от GROHE открывают новые уникальные возможности для дизайна современных ванных комнат. Стильные Nova и Skate Print с хромированной отделкой могут стать реальной находкой для любителей авангардного дизайна.

GROHE NOVA COSMOPOLITAN LIGHT ПОДСВЕТКА В ТЕМНОТЕ

Отражая эстетику дизайна линии смесителей и душей GROHE в стиле Cosmopolitan, в накладной панели Nova Light используется две основные геометрические формы. Эта простая комбинация круга, которая благодаря световому кольцу отбрасывает легкое сияние на окружающие поверхности обрамлена прямоугольником. Светодиодная технология с питанием от сети позволяет Вам установить свет любого цвета – синий, зеленый, красный, желтый и промежуточный оттенок – или получить непрерывно меняющийся цветовой спектр. Nova Light с хромированной отделкой GROHE StarLight® может быть установлена горизонтально или вертикально. Кроме того, ее можно запрограммировать на включение и выключение в заданное время.



Компактный размер для удобства использования и передовой дизайн.
Вертикальная или горизонтальная установка для адаптации к рисунку плитки.



GROHE FRESH

ЧИСТОТА И СВЕЖЕСТЬ

Создание инновационных решений для повседневных задач – предмет гордости для GROHE. Система GROHE Fresh создает в ванной комнате новый уровень удобства. Она позволяет одновременно пользоваться всеми преимуществами: встроенный смывной бачок обеспечивает эстетичный вид ванной комнаты, при этом гигиеничность и чистота унитаза поддерживается непрерывно и без использования подвесного блока. До настоящего времени доступ к скрытому бачку для установки гигиенического блока не представлялся возможным.

Система GROHE Fresh снабжена удобным механизмом открывания панели смыва для доступа к специальному желобу, по которому освежающая таблетка опускается в смывной бачок. Благодаря тому, что панель держится на петлях и открывается как дверь, весь процесс занимает считанные секунды.

GROHE Fresh совместима со всеми смывными бачками GROHE с маленькими смывными панелями – вне зависимости от того, устанавливается ли новое оборудование или модернизируется имеющееся. Система выпускается в комплекте с различными панелями смыва, а также в виде отдельного устройства для модернизации ранее установленных бака и панели. Для установки системы на более ранние модели смывных бачков потребуется просто снять фиксирующую рамку, прикрепить специальный желоб к бачку и установить новую рамку, а затем вновь присоединить воздушный шланг к панели смыва. Для бачков без клапана AV1 выпускается полный комплект.



Ароматизированные таблетки в скрытом смывном бачке? С GROHE Fresh нет проблем!



1. Откройте ревизионное окно нажатием пальца.



2. Выберите ароматизированную таблетку.



3. Опустите ароматизированную таблетку в ревизионное окно.



4. Закройте и спустите воду!

GRÖHE НАКЛАДНЫЕ ПАНЕЛИ ДВА ОБЪЕМА СМЫВА И ФУНКЦИЯ START/STOP

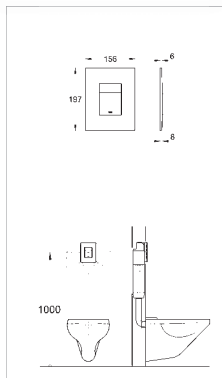
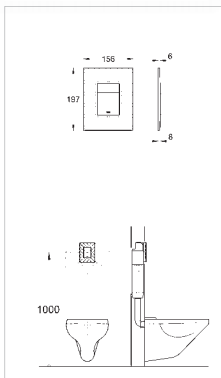
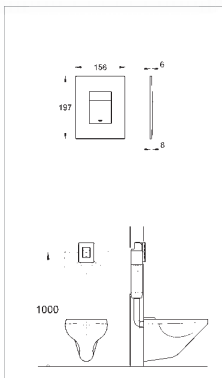
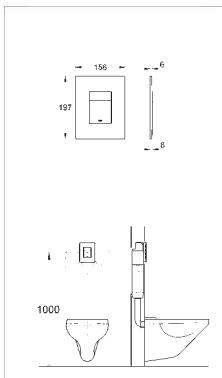

38 845
Skate Cosmopolitan
накладная панель
стеклянная поверхность,
изготовлена из безопасного
стекла, вертикальная
и горизонтальная установка,
для пневматического
смывного вентиля AV1,
смывной бачок 6 - 9 л
Поверхности:
LSO белая луна,
KSO черный бархат,
BSO матовый титан,
MFO да Винчи белый

38 916 OAO
то же, что **38 845**,
но с зеркальной поверхностью

38 849
Skate Cosmopolitan
накладная панель
деревянная поверхность,
пластиковая рамка,
кнопка хромированная,
вертикальная и горизонтальная
установка, для пневматического
смывного вентиля AV1,
смывной бачок 6 - 9 л
Поверхности:
Рамка / кнопка хром:
HPO орех,
HRO мажассар,
HSO американская вишня

Рамка / кнопка матовый хром:
HWO дуб,
HTO ясень,
HVO бамбук

38 913
Skate Cosmopolitan
накладная панель
с простроченной кожаной
поверхностью, пластиковая
рамка, кнопка хромированная,
вертикальная и горизонтальная
установка, для пневматического
смывного вентиля AV1,
смывной бачок 6 - 9 л
Поверхности:
XMO темно-красный,
XNO черный,
XPO бежевый,
XRO белый

38 914
Skate Cosmopolitan
накладная панель
с кожаной поверхностью,
пластиковая рамка,
кнопка хромированная,
вертикальная и горизонтальная
установка, для пневматического
смывного вентиля AV1,
смывной бачок 6 - 9 л
Поверхности:
XMO темно-красный,
XNO черный,
XPO бежевый,
XRO белый



GRÖHE StarLight®



GRÖHE EcoJoy™

Технологии GRÖHE:
EcoButton
EasyConnect

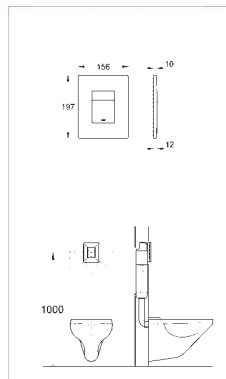
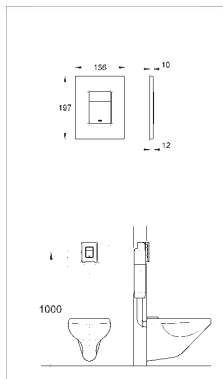
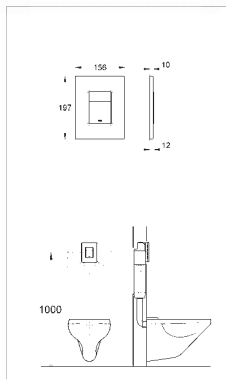
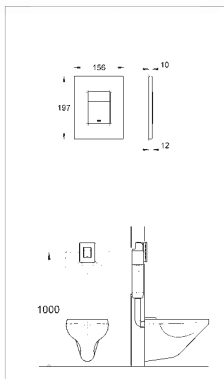

38 821 000
Skate Cosmopolitan
накладная панель
вертикальная установка,
для пневматического сьмьного
вентиля AV1,
из латуни, хромированная

38 732 SDO
Skate Cosmopolitan
накладная панель
нержавеющая сталь
вертикальная установка,
для пневматического сьмьного
вентиля AV1,
скрытые крепежные винты

38 776 SDO
Skate Cosmopolitan
накладная панель
то же, что и 38 732 SDO,
но горизонтальная установка

38 732 BRO
Skate Cosmopolitan
накладная панель
Поверхность с защитой от
следов пальцев,
вертикальная и горизонтальная
установка, для пневматического
сьмьного вентиля AV1,
сделана из ABS

38 732 000
то же, что и 38 732 BRO,
но горизонтальная установка
Поверхности:
000 хром,
SH0 альпин-белый
P00 матовый хром

38 859 XGO
Skate Cosmopolitan
накладная панель
С графическим принтом,
вертикальная и горизонтальная
установка,
для пневматического
сьмьного вентиля AV1,
сделана из ABS

Обратите внимание на неоспоримые преимущества инсталляционных систем Rapid и Uniset.

GROHE НАКЛАДНЫЕ ПАНЕЛИ ДВА ОБЪЕМА И ФУНКЦИЯ START/STOP



НОВИНКА

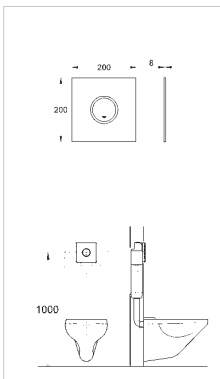
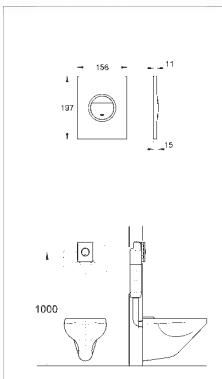
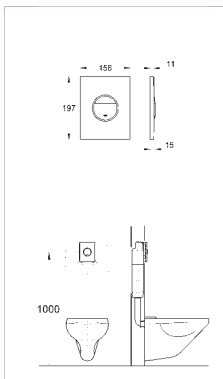

38 766
GROHE Ondus
 накладная панель
 вертикальная и горизонтальная
 установка, для пневматического
 смывного вентиля AV1,
 сделана из ABS
 Поверхности:
 KSO черный бархат,
 OOO хром,
 LSO белая луна,
 BSO матовый титан

38 809 000
Nova Cosmopolitan Light
 накладная панель
 с LED подсветкой панели по
 контуру кнопки (цвета: синий,
 красный, желтый, зеленый)
 вертикальная и горизонтальная
 установка, для пневматического
 смывного вентиля AV1,
 сделана из ABS, chrome

38 915
GROHE Ondus®
Digitecture Light
 накладная панель
 с безконтактной активацией
 смыва, LED подсветка панели по
 контуру кнопки (цвета: синий,
 красный, желтый, зеленый),
 вертикальная и горизонтальная
 установка, для пневматического
 смывного вентиля AV1,
 сделана из безопаного стекла
 Поверхности:
 KSO черный бархат
 LSO белая луна



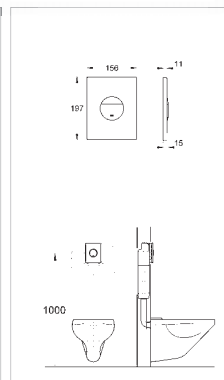
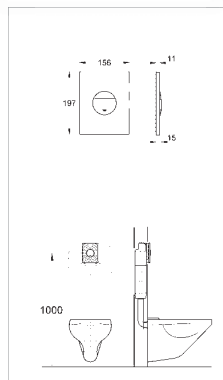
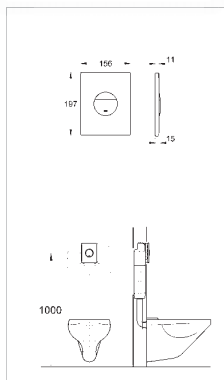
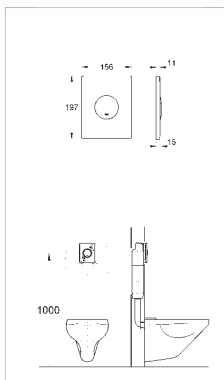

38 847
Nova Cosmopolitan
 накладная панель
 с графическим принтом,
 вертикальная
 и горизонтальная установка,
 для пневматического
 смычного вентиля AV1,
 сделана из ABS
 Поверхности:
 КЮ черный глянец,
 ЛЮ белый глянец,
 ЛСО белая луна

38 847 XGO
Nova Cosmopolitan
 накладная панель
 с графическим принтом,
 вертикальная и горизонтальная
 установка, для пневматического
 смычного вентиля AV1,
 сделана из ABS

38 869 XGO
Nova Cosmopolitan
 накладная панель
 с графическим принтом,
 вертикальная и горизонтальная
 установка, для пневматического
 смычного вентиля AV1,
 сделана из ABS

38 765
Nova Cosmopolitan
 накладная панель
 вертикальная и горизонтальная
 установка, для пневматического
 смычного вентиля AV1,
 сделана из ABS
 Поверхности:
 ООХ хром,
 РОО матовый хром,
 SHO альпин-белый

Обратите внимание на неоспоримые преимущества инсталляционных систем Rapid и Uniset.

ПРЕИМУЩЕСТВА ИНСТАЛЛЯЦИОННЫХ СИСТЕМ RAPID И UNISET

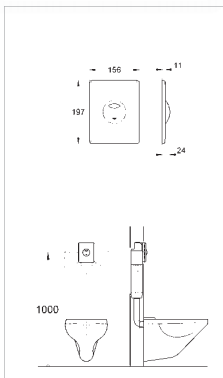
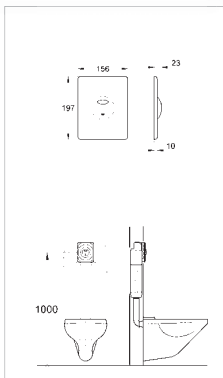
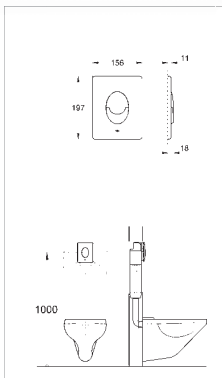
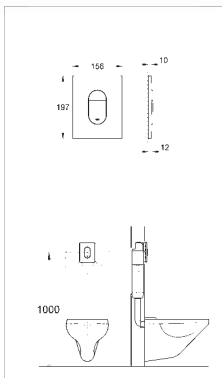

38 844
Arena Cosmopolitan
 накладная панель
 вертикальная установка,
 для пневматического смывного
 вентиля AV1, сделана из ABS
 Поверхности:
 OOO хром
 POO матовый хром,
 SHO альпин-белый

38 858
 то же, что и 38 844,
 но горизонтальная установка

38 505
Skate Air
 накладная панель
 вертикальная установка,
 для пневматического смывного
 вентиля AV1, сделана из ABS
 Поверхности:
 OOO хром
 POO матовый хром,
 SHO альпин-белый
 SPO пергамон

38 506
 то же, что и 38 505,
 но горизонтальная установка

38 861
Surf
 накладная панель
 вертикальная и горизонтальная
 установка, для пневматического
 смывного вентиля AV1,
 сделана из ABS
 Поверхности:
 OOO хром
 POO матовый хром,
 SHO альпин-белый

38 862
Skate
 накладная панель
 вертикальная и горизонтальная
 установка, для пневматического
 смывного вентиля AV1,
 сделана из ABS
 Поверхности:
 OOO хром
 POO матовый хром,
 SHO альпин-белый

38 862 SDO
 то же, но нержавеющая сталь



GROHE StarLight®



GROHE EcoJoy™

Технологии GROHE:
 EcoButton
 EasyConnect

GRÖHE НАКЛАДНЫЕ ПАНЕЛИ ОДИН ОБЪЕМ И ФУНКЦИЯ START/STOP

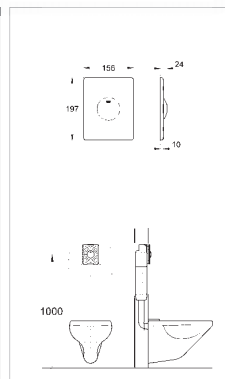
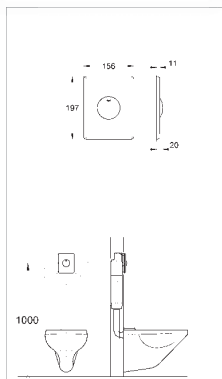
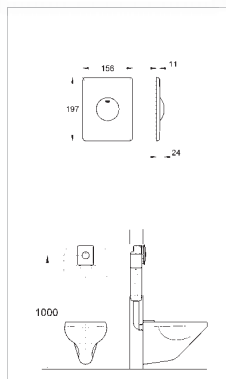
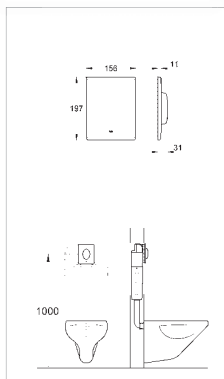

38 564 Skate Air
накладная панель
1 объем смыва, из ABS
вертикальная установка,
OOO хром
POO матовый хром,
SHO альпин-белый

38 565 Skate Air
то же, что и 38 564,
но горизонтальная
установка



Сертифицировано
для людей с ограниченными
возможностями.
Клавиша, выступающая
на 20 мм, особенно удобна
для людей с ограниченной
свободой передвижения

38 573 Skate
накладная панель
один объем смыва,
вертикальная и горизонтальная
установка, для пневматического
смывного вентиля AV1,
сделана из ABS
Поверхности:
OOO хром
POO матовый хром,
SHO альпин-белый

38 672 SDO Skate
накладная панель,
нержавеющая сталь
вертикальная установка,
приводится в действие кнопкой,
для пневматического смывного
вентиля AV1, пластиковая рамка
для крепления,
скрытые крепежные винты

38 574 Surf
Накладная панель
один объем смыва,
вертикальная и горизонтальная
установка, для пневматического
смывного вентиля AV1,
сделана из ABS
Поверхности:
OOO хром
POO матовый хром,
SHO альпин-белый

Обратите внимание на неоспоримые преимущества инсталляционных систем Rapid и Uniset.

GROHE FRESH ЧИСТОТА И СВЕЖЕСТЬ ПОСЛЕ НАЖАТИЯ КЛАВИШИ

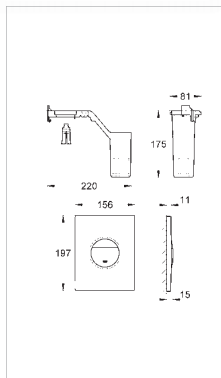
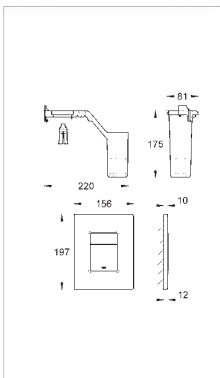
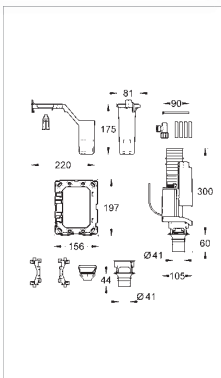
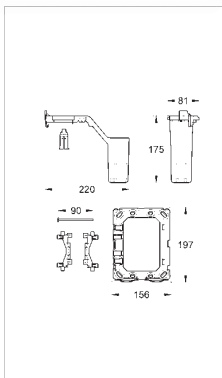

38 796 000
GROHE Fresh
 комплект для модернизации
 всех смывных бачков GROHE
 с пневматическим смывным
 вентиляем AV1 и малым
 смотровым
 люком, крепежная
 рамка с контейнером
 для ароматических таблеток

38 797 000
GROHE Fresh
 комплект для модернизации
 смывных бачков GROHE с
 пневматическим смывным
 вентиляем AV1, с малым
 смотровым люком, крепежная
 рамка с контейнером
 для ароматических таблеток

38 805
Skate Cosmopolitan Set Fresh
 Накладная панель
 с крепежной рамкой
 GROHE Fresh, с контейнером
 для ароматических таблеток
 Поверхности:
 OOO хром,
 SHO альпин-белый

38 799
Nova Cosmopolitan Set Fresh
 накладная панель
 с крепежной рамкой GROHE
 Fresh, с контейнером
 для ароматических таблеток
 Поверхности:
 OOO хром,
 SHO альпин-белый

37 798
Skate Air Set Fresh
 то же, что и **38 799**,
 но с накладной панелью Skate
 Air
 OOO хром,
 SHO альпин-белый



GROHE StarLight®



GROHE EcoJoy™

Технологии GROHE:
 EcoButton
 EasyConnect

GRÖHE НАКЛАДНЫЕ ПАНЕЛИ ДЛЯ СМЫВНЫХ БАЧКОВ И УСТРОЙСТВ СМЫВА

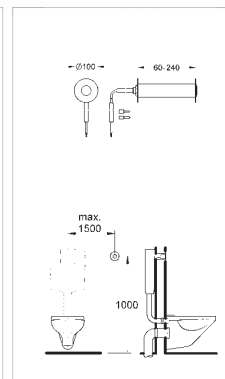
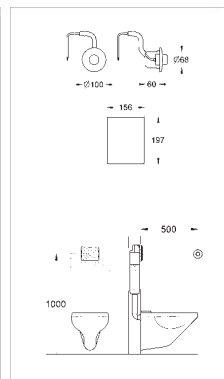
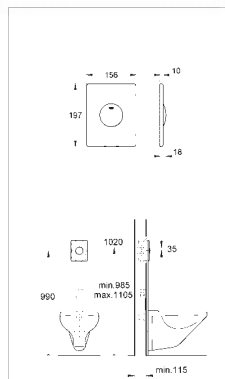
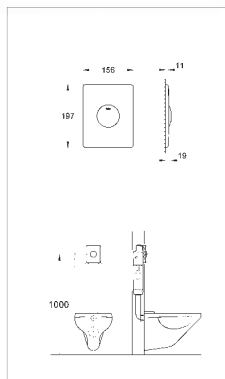

37 547
Skate
Накладная панель
вертикальная установка,
156 x 197 мм, приведение
в действие клавишей,
сделана из ABS
Поверхности:
OOO хром
POO матовый хром,
SNO альпин-белый

37 063
Surf
Накладная панель
вертикальная установка,
156 x 197 мм, приведение
в действие клавишей,
сделана из ABS
Поверхности:
OOO хром
SNO альпин-белый

37 059 000
Пневматическое управление
приводится в действие
дистанционно или нажатием
кнопки, накладная панель
Ø 100 мм, вертикальная
и горизонтальная установка,
накладная панель Surf
156 x 197 мм,
пневматический шланг 1.50 м.,
хром

37 060 000
то же, что и **37 059**,
но без накладной панели

43 977 000
Пневматическое управление
приводится в действие
дистанционно или нажатием
кнопки, накладная панель
100 мм, chrome, для стен
толщиной 80 x 240 мм,
с функцией stop,
пневматический шланг 1.50 м.,
без накладной панели

Обратите внимание на неоспоримые преимущества инсталляционных систем Rapid и Uniset.

GRÖHE ЭЛЕКТРОННОЕ УПРАВЛЕНИЕ ДЛЯ СМЫВНЫХ БАЧКОВ И УСТРОЙСТВ СМЫВА

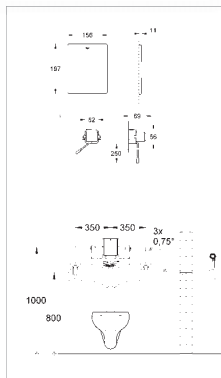
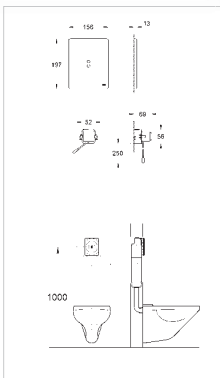
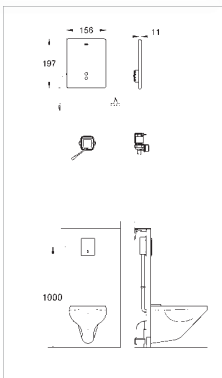
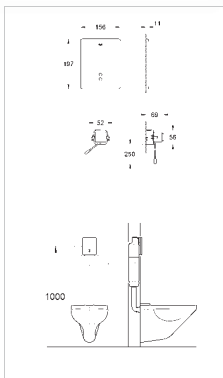

38 698 SDO
Tectron Skate
для смывного бачка GD 2,
скрытый монтаж,
инфракрасное управление,
230 V, сервопривод,
накладная панель:
нержавеющая сталь

38 393 SDO
Tectron Skate
для унитазов со смывным
вентилем, скрытый монтаж,
инфракрасное управление,
230 V, сервопривод,
накладная панель:
нержавеющая сталь

38 699 000
Tectron Surf
для смывного бачка GD 2,
скрытый монтаж,
инфракрасное управление,
230 V, сервопривод,
накладная панель: хром

38 759 SDO
Радиоэлектронное устройство
для унитаза,
скрытый монтаж,
накладная панель 156 x 197 мм,
нержавеющая сталь,
для опорных перил
HEWI, Keuco, Normbau



GROHE StarLight®



GROHE EcoJoy™

Технологии GROHE:
EcoButton
EasyConnect

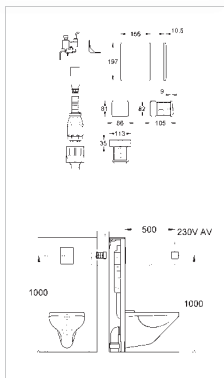
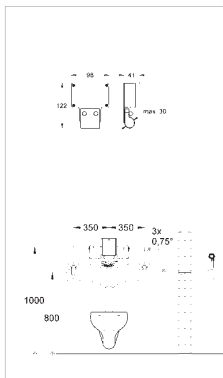

38 758 000

Радиоприемник

868,4 МГц, для опорных перил
HEWI, BLANCO, FRANKE

38 087

Кнопка смыва

Для скрытого монтажа,
накладная панель 156 x 197 мм,
хром, дистанционная система
управления с трансформатором,
230 V,
соединительный кабель 2 м

Примечание:

Для использования с откидной
поддерживающей ручкой,
электрическая,
макс. напряжение 30 V,
макс. сила тока 2 A

Обратите внимание на неоспоримые преимущества инсталляционных систем Rapid и Uniset.

GROHE ДИЗАЙН В СТИЛЕ COSMOPOLITAN

Накладные панели для унитазов

GROHE
Ondus®



velvet black



chrome



moon white



Digitecture Light/
velvet black



Digitecture Light/
moon white

Nova



Light

chrome

Cosmopolitan
Print



black/
chrome



moon white/
eco green



white/chrome



black graphics



black graphics

Cosmopolitan



chrome



matt chrome



alpine white

Skate

Cosmopolitan
Leather, quilted



tanned



black



cashmere
beige



white

Cosmopolitan
Leather



tanned



black



cashmere
beige



white

Cosmopolitan
Glass



high glossy
velvet black



high glossy
moon white



high glossy
chrome/titanium



chrome/
d'Inci satin

Cosmopolitan
Wood



natural oak/
matt chrome



american walnut/
chrome



macassar/
chrome



bamboo/
matt chrome



american cherry/
chrome



ash olive/
matt chrome

Cosmopolitan



chrome



matt chrome



alpine white



titanium/
anti-fingerprint



stainless steel



black graphics
print

Arena

Cosmopolitan



chrome



matt chrome



alpine white

Накладные панели для писсуаров



chrome



chrome



matt chrome



alpine white



chrome



matt chrome



alpine white



chrome



matt chrome



alpine white



chrome



matt chrome



alpine white



high glossy velvet black



high glossy moon white



high glossy chrome/titanium



chrome/d&Vinci satin



chrome



matt chrome



alpine white



chrome



matt chrome



alpine white



stainless steel



chrome



matt chrome



alpine white

Возможные комбинации



GROHE Ondus®



Veris



Allure



Atrio



Lineare



Essence



Allure



Atrio



Lineare



Essence



Concetto



Allure



Atrio



Tenso



Essence



Concetto



Allure



Atrio



Tenso



Quadra



Lineare



Allure



Atrio



Tenso



Quadra



Lineare



Veris



Quadra



Allure



Atrio



Lineare



Allure



Atrio



Quadra



Lineare



Eurosmart Cosmopolitan



Allure



Atrio



Quadra



Lineare



Eurosmart Cosmopolitan



Veris



Allure



Atrio



Essence



Eurosmart Cosmopolitan

GRÖNE ДИЗАЙН В СТИЛЕ CONTEMPORARY

Накладные панели для унитазов

Skate Air



chrome



matt chrome



alpine white

Single Flush



chrome



matt chrome



alpine white

Dual Flush

Skate



chrome



matt chrome



alpine white



stainless steel

Single Flush



chrome



matt chrome



alpine white

Dual Flush



stainless steel,
230 V

Electronic actuation

GRÖNE ДИЗАЙН В СТИЛЕ AUTHENTIC

Surf



chrome



matt chrome



alpine white

Single Flush



chrome



matt chrome



alpine white

Dual Flush



stainless steel,
230 V

Electronic actuation

Накладные панели для писсуаров



chrome matt chrome alpine white



chrome matt chrome alpine white



chrome matt chrome alpine white



chrome matt chrome alpine white



chrome 6 V / 230 V stainless steel 6 V / 230 V alpine white 230 V



chrome matt chrome alpine white



chrome matt chrome alpine white



chrome 6V / 230 V

Возможные комбинации



Europlus Eurodisc Eurostyle Eurosmart



Europlus Eurodisc Eurostyle Eurosmart



Europlus Eurodisc Eurostyle Eurosmart



Europlus Eurodisc Eurostyle Eurosmart



Allure E Essence E



Chiara Arabesc Eurodisc Eurostyle



Sinfonia Chiara Eurosmart Adria



Europlus E

СМЫВНЫЕ ПАНЕЛИ GROHE ДЛЯ УНИТАЗОВ

ТАБЛИЦА СООТВЕТСТВИЯ

Для унитазов	Для унитазов Два объема и Start/Stop									
										
 <p>38 528 001 38 643 001 38 661 000</p>	<p>38 845 вертикаль- ная и горизон- тальная установка</p>	<p>38 916 0A0 вертикаль- ная и горизон- тальная установка</p>	<p>38 849 вертикаль- ная и горизон- тальная установка</p>	<p>38 913 вертикаль- ная и горизон- тальная установка</p> <p>38 914 вертикаль- ная и горизон- тальная установка</p>	<p>38 821 вертикаль- ная установка</p>	<p>38 859 XG0 вертикаль- ная и горизон- тальная установка</p>	<p>38 732 вертикаль- ная и горизон- тальная установка</p>	<p>38 732 BR0 вертикаль- ная и горизон- тальная установка</p>	<p>38 732SD0 вертикаль- ная и горизон- тальная установка</p>	
 <p>38 525 001 38 415 001 38 422 000</p>	<p>38 845 горизон- тальная установка</p>	<p>38 916 0A0 горизон- тальная установка</p>	<p>38 849 горизон- тальная установка</p>	<p>38 913 горизон- тальная установка</p> <p>38 914 горизон- тальная установка</p>		<p>38 859 XG0 горизон- тальная установка</p>	<p>38 732 горизон- тальная установка</p>	<p>38 732 BR0 горизон- тальная установка</p>	<p>38 776 SD0 горизон- тальная установка</p>	
 <p>38 519 001 37 591 000 37 153 000</p>										





Ручное управление
Два объема и Start/Stop



38 915 вертикаль- ная установка	38 766 вертикаль- ная и горизон- тальная установка	38 809 вертикаль- ная и горизон- тальная установка	38 847 вертикаль- ная и горизон- тальная установка	38 847 XG0 вертикаль- ная и горизон- тальная установка	38 869 вертикаль- ная и горизон- тальная установка	38 765 вертикаль- ная и горизон- тальная установка	38 844 вертикаль- ная установка	38 505 вертикаль- ная установка	38 861 вертикаль- ная и горизон- тальная установка	38 862 вертикаль- ная и горизон- тальная установка
							38 858 горизон- тальная установка	38 506 горизон- тальная установка		38 862 SD0 вертикаль- ная и горизон- тальная установка
	38 766 горизон- тальная установка	38 809 горизон- тальная установка	38 847 горизон- тальная установка	38 847 XG0 горизон- тальная установка	38 869 горизон- тальная установка	38 765 горизон- тальная установка	38 858 горизон- тальная установка	38 506 горизон- тальная установка	38 861 горизон- тальная установка	38 862 горизон- тальная установка

СМЫВНЫЕ ПАНЕЛИ GROHE ДЛЯ УНИТАЗОВ И ПИССУАРОВ ОБЗОР КОЛЛЕКЦИИ

Для унитазов	Ручное управление Start/Stop				Инфра- красная электроника	Радио- электро- ника	Пневма- тический привод	Нажатие клавиши	
									
 <p>38 528 001 38 643 001 38 661 000</p>	<p>38 564 вертикаль- ная установка</p> <p>38 565 горизон- тальная установка</p>	<p>38 672 SDO вертикаль- ная установка</p>	<p>38 573 вертикаль- ная и горизон- тальная установка</p>	<p>38 574 вертикаль- ная и горизон- тальная установка</p>	<p>38 699</p>	<p>38 698 SDO</p>	<p>38 759 SDO 38 758</p>	<p>37 059</p> <p>37 060 Накладные панели без клавиши смыва</p>	<p>38 087</p>
 <p>38 525 001 38 415 001 38 422 000</p>	<p>38 565 горизон- тальная установка</p>		<p>38 573 горизон- тальная установка</p>	<p>38 574 горизон- тальная установка</p>				<p>37 059</p> <p>37 060 Накладные панели без клавиши смыва</p>	
 <p>38 519 001 37 591 000 37 153 000</p>		<p>38 445 SDO вертикаль- ная установка</p>	<p>37 547 вертикаль- ная установка</p>	<p>37 063 вертикаль- ная установка</p>		<p>38 393 SDO</p>			

Для писсуаров	Ручное управление							Инфракрасная электроника	Радар
 <p>38 511 001 38 387 000 Электронный радар</p>								 <p>38 386 комплект для монтажа</p> <p>37 002 000 Набор для облицовки</p>	
 <p>38 787 000 GROHE Rapido UMB ручной / 6 V</p>	38 846	38 857	38 784	38 804	38 808	37 337	37 324		
 <p>38 786 001 37 785 000 37 338 000 ручной / 230 V / 6 V</p>	38 846	38 857	38 784	38 804	38 808	37 336/ 37 337	37 321/ 37 324		

The image features a top-down view of a desk. A silver paperclip is clipped to a white architectural drawing of a floor plan. The drawing shows a grid of rooms, with a circular area containing three smaller circles. A north arrow is visible on the right side of the drawing. In the top right corner, there are handwritten annotations: '231 8', 'b.150', and circled numbers '2' and '3'. A blue textured surface, possibly a folder or a piece of material, is in the foreground, partially overlapping the drawing.

GROHE ПРОЕКТИРОВАНИЕ САМУЗЛОВ

Неважно, где используют продукцию GROHE – в общественных туалетах, ванных комнатах многоэтажных домов или в частных домах – осуществить монтаж можно легко и быстро. Тем не менее, основой для оптимальных решений является рациональное планирование, включая интересные специальные разработки для ванных комнат (например: свободно стоящие или угловые сантехнические объекты, экономящие пространство), а также расчет необходимых расстояний между объектами и учет пространства для возможности передвижения в общественных туалетах. Благодаря технологии GROHE Whisper® значительно уменьшен уровень шума. Экспертиза знаменитого Фраунгофского института строительной физики подтвердила превосходную звукоизоляцию элементов Rapid SL и Uniset.

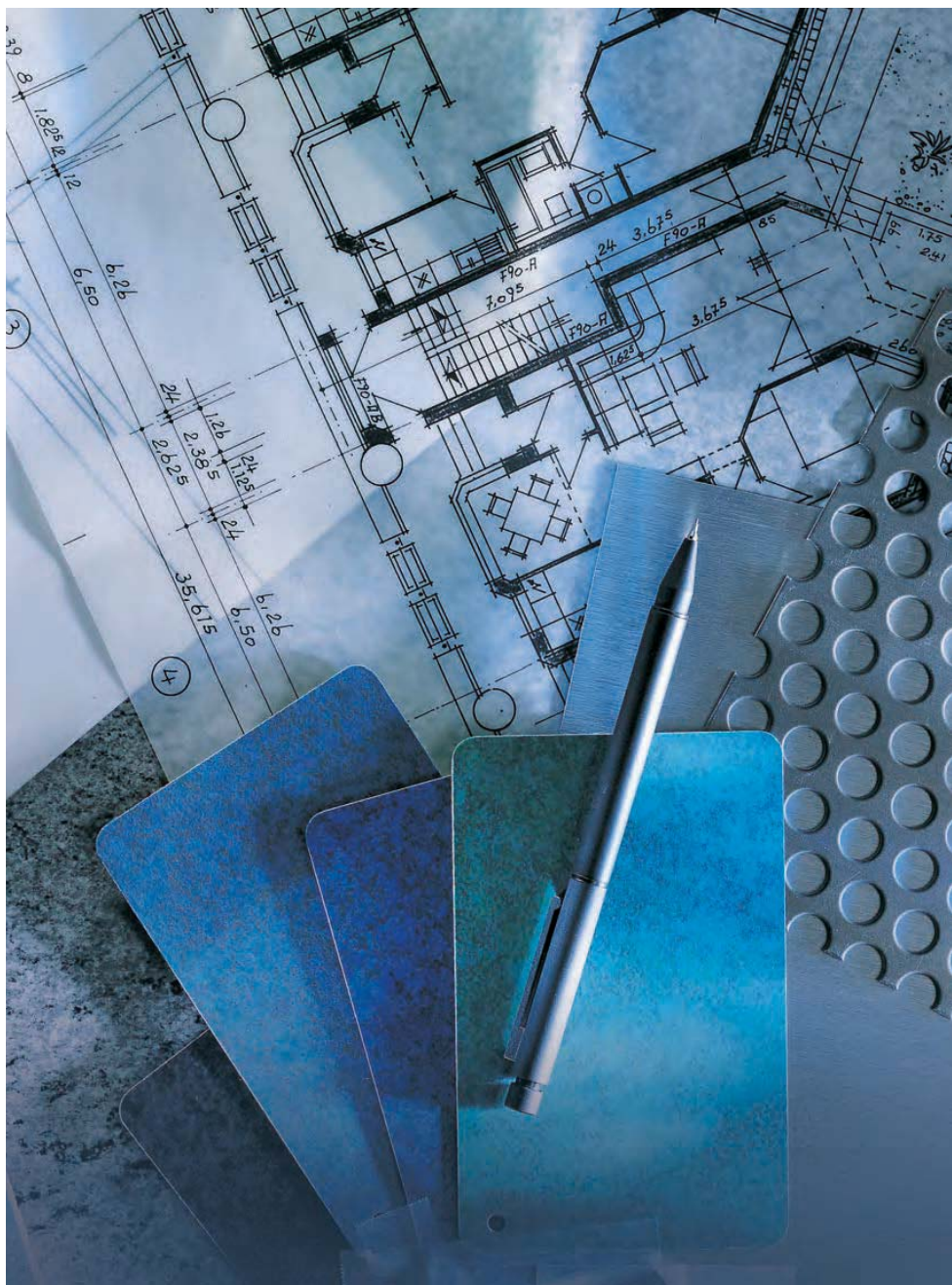

GRONE ПРОЕКТИРОВАНИЕ ОПТИМАЛЬНЫЕ РЕШЕНИЯ ДЛЯ ИНСТАЛЛЯЦИОННЫХ СИСТЕМ

Ориентируясь на практическое применение инсталляционных систем Rapid и Uniset, Фраунгофский институт строительной физики выполнил замеры шума, производимого при их работе. Результаты испытаний показали, что эти изделия отвечают требованиям DIN 4109 и полностью удовлетворяют все требования DIN 4109-10.

- При 27 децибеллах (A) требуется повышенная защита от шума
- При 24 децибеллах (A) – обычный уровень защиты

В случаях, когда уровень шума превышает 30 дБ (A) требуется обязательно устанавливать дополнительную звукоизоляцию. Уровень шума Rapid SL для стен-перегородок, установки перед капитальной стеной и Uniset не превышают 18 дБ.

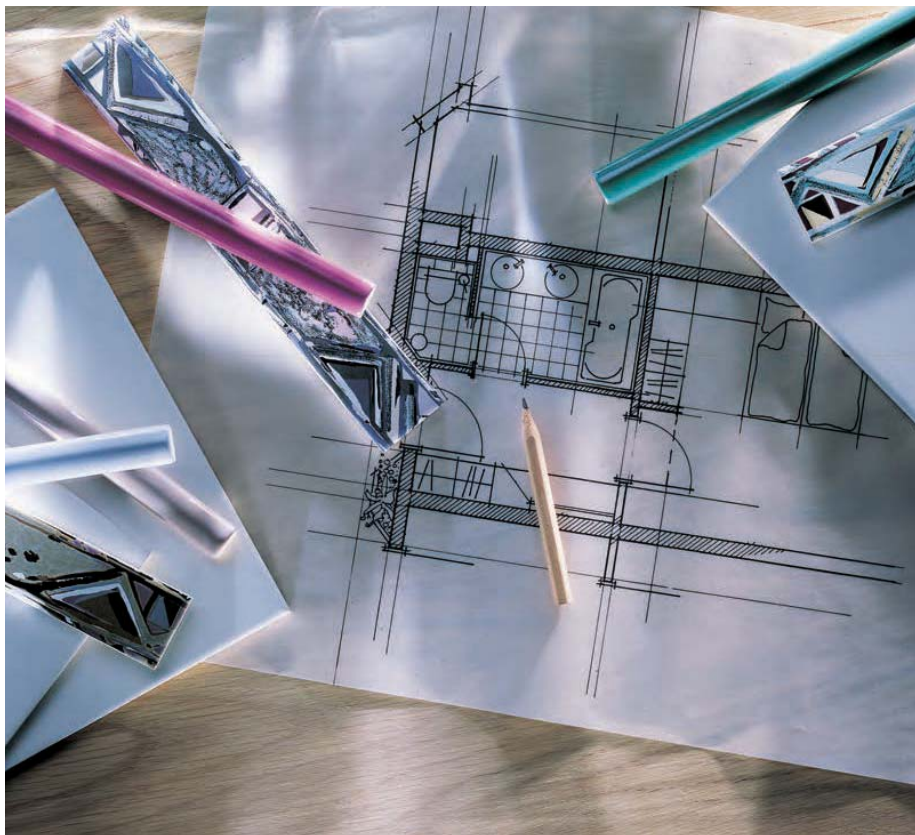



GROHE Whisper®

Данная технология обеспечивает отсутствие раздражающего шума воды в сантехническом оборудовании и защиту от шумного смыва.





















GRONE ПРОЕКТИРОВАНИЕ ИНСТАЛЛЯЦИОННЫЕ СИСТЕМЫ – ЗОНЫ ИСПОЛЬЗОВАНИЯ, УСТАНОВОЧНЫЕ РАЗМЕРЫ

Зоны используемые для установки системы

	Кирпичные стены < 80 мм	Кирпичные стены > 80 мм	LSWP, одинарн. 75x50x 0.6 мм	LSWP, двойной 50x50x 0.6 мм	Отдельно- стоящий *)	Паркет >19 мм	Бетон	Напольная плитка >50 мм
Rapid SL унитаза/биде с опорой	+	+	+	+	+	-	+	-
Rapid SL унитаза/биде	-	+	+	+	-	+	+	+
Rapid SL раковина/писсуар	-	+	+	+	+	+	+	+
Uniset	-	+	-	-	+	+	+	+

*) Свободно стоящие стены следует устанавливать только на бетонных полах. LSWP – облегченная перегородка из гипсокартона

Габариты							
1. Средние размеры							
2. Площадь, необходимая для установки							
3. Минимальные расстояния	80	-	70	70	75	-	-
а) Осевые расстояния	75	-	65	65	70	-	-
б) Душ и ванна		70	65	60	60	65	-
		70	65	60	60	65	-
		75	70	65	65	-	-
в) Боковые стены		50	45	40	40	45	-
г) Боковые стены		50	45	45	40	45	-

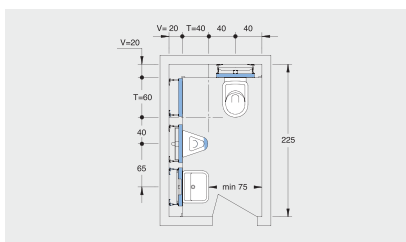
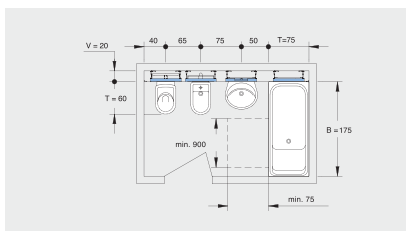

Необходимые расстояния для установки

* = Горизонтальное подключение для канализации – размеры указаны без наружной обшивки

1) = Вертикальное подключение для канализации

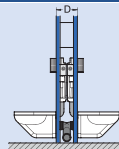
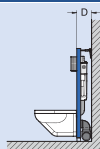

1) Накладная панель устанавливается спереди

2) Накладная панель устанавливается сверху или сверху

DN 50

DN 80

DN 100

DN 50

DN 80

DN 100

–

140)/170*

165)/180*

–

265

265

–

175

175/180*

–

–

–

130

170*

180*

170

220

230

130

170*

180*

265

265

265

130

170*

180*

240

265

265

Минимальные расстояния для установки Rapid SL

Расстояние до стены

Объект с наибольшими габаритами определит нужное расстояние до стены для всех инсталляций

Боковые расстояния

Рекомендуется добавлять элементы опоры, если расстояние между элементами или между элементом и боковой стеной:

- более чем 600 мм – при наружной обшивке гипсокартоном
- более чем 450 мм – при обшивках панелями Rapid SL.

Элемент опоры

для расстояния 600 – 1200 мм.

Сливное колено с регулировкой глубины.

Сливное колено DN 80 соединяется с канализационной трубой. Возможны 2 положения установки колена в зажиме по глубине.

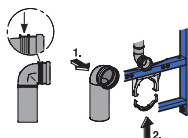

Задний паз – для вертикального подключения трубы.

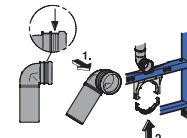

Передний паз – для горизонтального подключения трубы.

2. Вспомогательные элементы

При расстоянии более чем:

- 600 мм с наружной обшивкой из гипсокартона,
- 450 мм с панелями Rapid SL опорные стойки должны быть установлены между объектами или между объектом и боковой стеной.

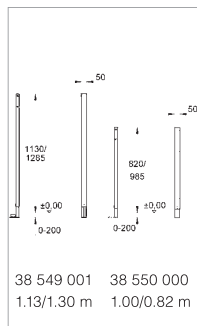
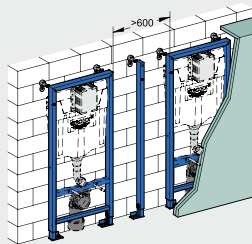

3. Крепление к стене с настенными креплениями и опорными стойками

Для крепления обшивки на стену и получения углов, используются настенные крепления и опорные стойки.

1. Крепление к стене с обеих сторон:
2 опорные стойки



1.

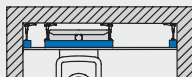

2. Одностороннее крепление к стене:
2 опорные стойки + 1 настенный уголок



2.



3. Без крепления к стене:
2 поддерживающих элемента + 2 настенных уголка



3.

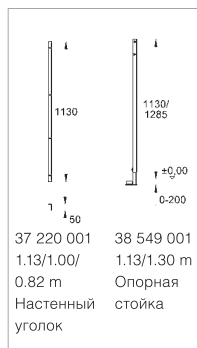

GRONE ПРОЕКТИРОВАНИЕ

RAPID SL – ДОПОЛНИТЕЛЬНАЯ ИНФОРМАЦИЯ

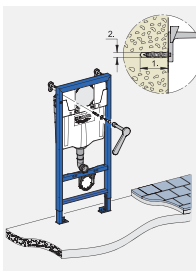

Монтаж перед капитальной стеной.

Rapid SL крепится к любым капитальным стенам.

- Для монтажа перед капитальной стеной используются имеющиеся в комплекте винты и дюбели.
- Для не прочных стен следует использовать специальные дюбели.

1. Глубина отверстия = Длина дюбеля + 10 мм.
2. Диаметр сверла = Диаметр дюбеля.

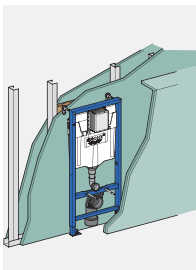

Монтаж перед легкими стенами-перегородками.

Rapid SL можно устанавливать перед легкими стенами-перегородками из гипсокартона.

Минимальные размеры для стены-перегородки с металлическим каркасом:

- Обычная стена-перегородка – CW-образные профили 75 x 50 x 0.6 мм.
- Для элементов унитаза и биде предназначены UA-образные профили 75 x 40 x 2.0 мм, которые устанавливают за элементами.
- Двойная стена-перегородка с соединительной накладкой, например, Knauf W116, CW-образные профили 50 x 50 x 0.6 мм

Минимальные размеры для стены-перегородки с деревянным каркасом

- Обычная стена-перегородка 80 x 48 мм
 - Облицовка: гипсокартон 2 x 12,5 мм или гипсоволокнистая панель 1 x 12,5 мм.
- Элементы следует прикрепить к водостойчивой фанере. Фанера помещается между двумя профилями, так, чтобы смывное колено устанавливалось заподлицо.

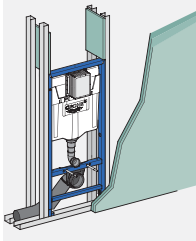

Монтаж в высоких стенах-перегородках, с металлическим или деревянным каркасом.

Rapid SL можно устанавливать в стенах-перегородках с металлическим каркасом согласно DIN 18183. Монтаж стены происходит в соответствии с инструкцией Rigips Installationswand 50 или Knauf W116.

- Для простого монтажа элементов на передней кромке перегородок служат опорные стойки (для профилей UW-50 и UW-75), они крепятся при помощи саморезов. Для монтажа высоких стен-перегородок иногда используют деревянные бруски (мин. размер – 80 x 48 мм). Элементы крепятся четырьмя специальными винтами.

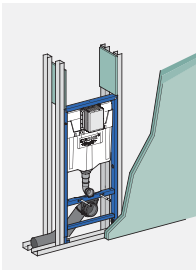

Крепление к полу.

Rapid SL может быть установлен на полы с любым покрытием или без покрытия, выдерживающие необходимую нагрузку. Максимальный диапазон регулировки высоты – 200 мм.

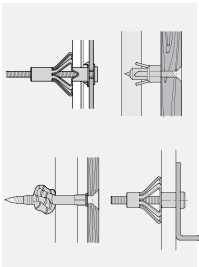

Крепление туалетных аксессуаров.

Туалетные аксессуары легко крепятся на покрытых плиткой гипсокартонных стенах. Предметы небольшой и средней тяжести – крючки для банных халатов, держатели полотенец и туалетной бумаги, зеркальные шкафчики и т.п. – крепятся к стене при помощи стандартного крепежного материала (универсальные дюбели KS) или дюбели с металлической полостью.

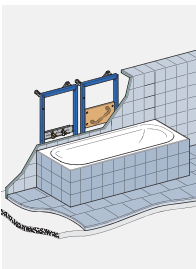

Такие предметы как поручни для ванн, мебель для ванной комнаты и т.п. крепятся на водостойкую фанеру толщиной не менее 19 мм. Опорные поручни для лиц с ограниченной дееспособностью устанавливаются при помощи элемента-держателя 38 559 001.

GRÖNE ПРОЕКТИРОВАНИЕ СИСТЕМЫ ИНСТАЛЛЯЦИИ RAPID SL СПЕЦИАЛЬНЫЕ СФЕРЫ ПРИМЕНЕНИЯ



Элемент со смывным бачком, высота установки 0.82 м.

В зависимости от модели настенного унитаза, его открытая крышка может прикасаться к накладной панели. В унитазах с выносом до 50 см, таких как

V&B	Viala 765310,
	Viala 765210
Keramag	Renova-Comprimo 204550,
	Joly 203060
Duravit	Duraplus 022809.00

Крышка может захлопываться.

В таких случаях накладную панель следует устанавливать сверху.

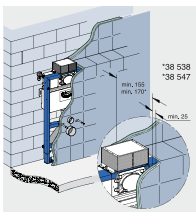

Конструктивная глубина монтажа.

Для установки спереди, нет ограничений.

Для установки сверху, следует учитывать минимальную глубину монтажа:

- 155 мм для Rapid SL,
- 170 мм для Uniset.

Использование накладных панелей.

Практически все накладные панели подходят для использования спереди и сверху.

Отдельно стоящие конструкции.

Большую ванную комнату можно вполне элегантно оборудовать, оптимально используя пространство в центральной зоне. Монтаж свободно стоящих элементов для унитаза возможен только на полу без покрытия (бетонном).

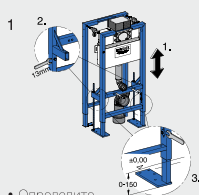

1. Определите место для монтажа
2. Отрегулируйте высоту элемента и зафиксируйте ее

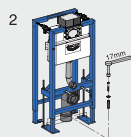

3. Установите элемент на полу

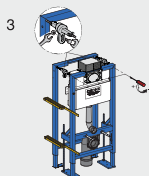

- Подсоедините настенный держатель
- Убедитесь, что этот элемент имеет одинаковые зазоры сверху и снизу

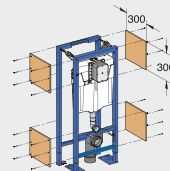

Кроме того:
Элемент высотой 1.13 м выровняйте вертикально, закрепите боковые накладки из гипсоволокна 12.5 мм

УГЛОВОЙ МОНТАЖ

С комплектом углового монтажа 38 562 001 все элементы Rapid SL можно монтировать в любом углу ванной.

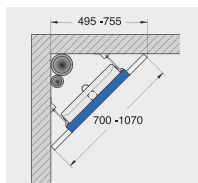

Rapid SL для унитаза,
со смывным бачком GD 2,
1.13 м

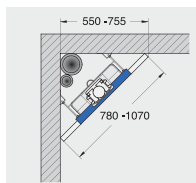

Rapid SL для унитаза,
со смывным бачком
0.82 или 1.00 м

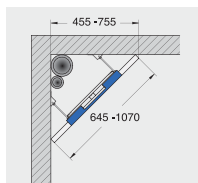

Rapid SL для умывальника,
1.13 м

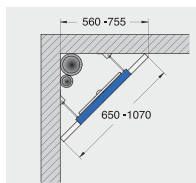

Rapid SL для писсуара
со смывным устройством
37 338 000
(ручное управление),
монтажная высота 1.13 м

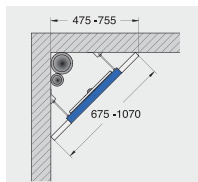

Rapid SL для писсуара Joly/
Visit, для писсуара Joly/Visit
со смывным устройством
37 338 000 (механический смыв),
монтажная высота 1.13 м

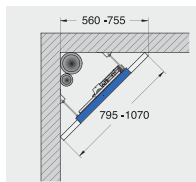

Rapid SL для писсуара,
с инфракрасной
электроникой, 1.13 м

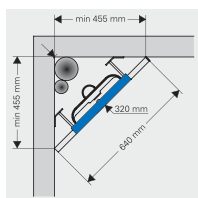

Угловая инсталляция для унитаза

Позволяет оптимально использовать пространство. В маленьких ванных комнатах или туалетах это открывает новые возможности для дизайна:

- Накладную панель устанавливают спереди – верхнее пространство можно использовать в других целях
- Удобное место для подающих и сливных труб
- Регулировка по высоте от уровня пола до 200 мм
- Высота монтажа 1.00 м

GRONE ПРОЕКТИРОВАНИЕ УСТАНОВКА СИСТЕМ – СТАНДАРТНЫЕ НОРМЫ И СЕРТИФИКАТЫ ЗВУКОИЗОЛЯЦИИ

Ориентируясь на практическое применение инсталляционных систем Rapid и Uniset, Фаунгофский институт строительной физики выполнил замеры шума, производимого при их работе. Результаты испытаний показали, что эти изделия отвечают требованиям DIN 4109 и почти полностью удовлетворяют все требования DIN 4109-10.

- При 27 децибеллах (A) требуется повышенная защита от шума
- При 24 децибеллах (A) – обычный уровень защиты

В случаях, когда уровень шума превышает 30 дБ (A) требуется обязательно устанавливать дополнительную звукоизоляцию.

Тестирование конструкции Rapid SL на стенах-перегородках из гипсокартона

Результаты теста, полученные Fraunhofer Institut für Bauphysik

Rapid SL	Результат теста	Требования		
со смывным бачком, 6–9 л	Уровень шума установки в других жилых зонах	DIN 4109	DIN 4109-10	
Два объема смыва	Линейный дБ(A)	Стадия I	Стадия II	Стадия III
	14 дБ(A)	<30	<27 ¹⁾	<24 ²⁾

- 1) 27 дБ(A) = повышенная защита от шума
2) 24 дБ(A) = комфортная защита от шума

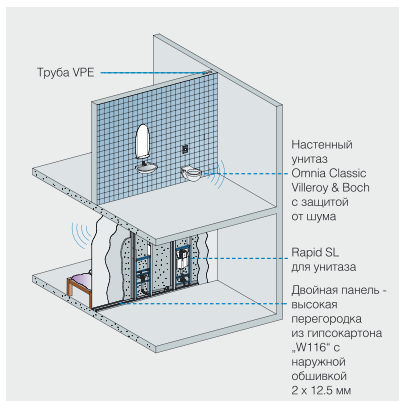

Тестирование конструкции Rapid SL на стенах-перегородках из гипсокартона

Результаты теста, полученные Fraunhofer Institut für Bauphysik

Rapid SL	Результат теста	Требования		
со смывным бачком, 6–9 л	Уровень шума установки в других жилых зонах	DIN 4109	DIN 4109-10	
Два объема смыва	Линейный дБ(A)	Стадия I	Стадия II	Стадия III
	21 дБ(A)	<30	<27 ¹⁾	<24 ²⁾

- 1) 27 дБ(A) = повышенная защита от шума
2) 24 дБ(A) = комфортная защита от шума

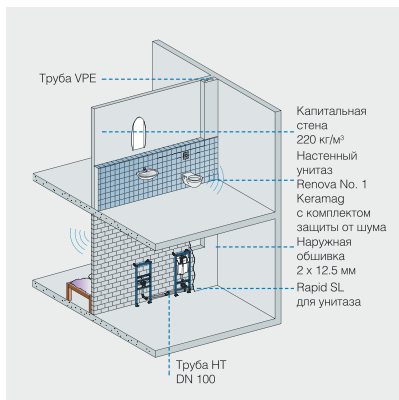

Тестирование конструкции для Rapid SL на стенах-перегородках из гипсокартона

Результаты теста, полученные Fraunhofer Institut für Bauphysik

Uniset for WC	Результат теста	Требования		
со смывным бачком, 6–9 л	Уровень шума установки в других жилых зонах	DIN 4109	DIN 4109-10	
Два объема смыва	Линейный dB(A)	Стадия I	Стадия II	Стадия III
	16 dB(A)	<30	<27 ¹⁾	<24 ²⁾

1) 27 dB(A) = повышенная защита от шума
2) 24 dB(A) = комфортная защита от шума

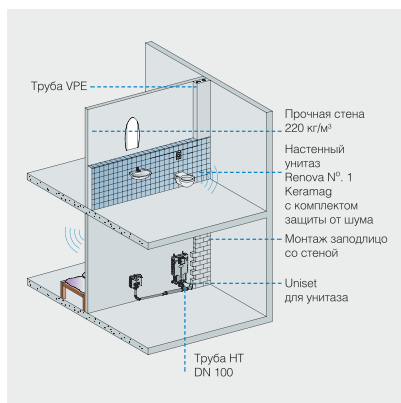

Монтаж заподлицо со стеной.

- Проектируйте с учетом требований строительной акустики.
- Впускные и сливные трубы располагайте так, чтобы они не касались элементов конструкции. Это способствует высокой звукоизоляции.
- Используйте комплекты защиты от шума для унитаза и биде.
- Наружная обшивка имеет звукопоглощающий эффект.

Тестирование гарантирует надежность.

- Т.к. Rapid SL сертифицирован Союзом работников технического надзора (TUV), Вы можете на неё полагаться:
- безопасная установка
 - подробные инструкции по эксплуатации
 - высокая несущая способность

Элемент для унитаза Rapid выдерживает нагрузку до 400 кг даже, если отрегулирован на 200 мм по высоте, элемент для умывальника выдерживает нагрузку до 150 кг. Сравните это с показателями других производителей.

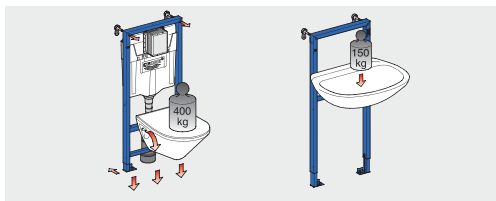
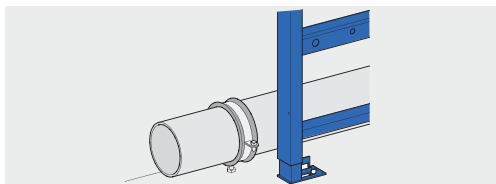

GRÖHE ПРОЕКТИРОВАНИЕ ИНСТАЛЛЯЦИОННЫЕ СИСТЕМЫ ЖИЗНЬ БЕЗ БАРЬЕРОВ

Жилье для людей с ограниченными возможностями согласно DIN 18025 часть 1+2 и DIN 18024 часть 2.

Ванные комнаты, проектируемые в соответствии с потребностями лиц пожилого возраста

и людей с ограниченными возможностями особенно необходимы.

Кроме дополнительного пространства для таких помещений подбирают специальное оборудование с учетом определенных специфических требований. Например, накладные панели для смыва унитаза легко установить в любом удобном месте, они удобны в использовании, так как оснащены выступающими крупными кнопками. Использование современной пневматики обеспечивает новыми функциональными возможностями.





Сертифицированное смывное устройство для людей с ограниченными возможностями:

Накладная панель Skate Air с одним объемом смыва по немецкой классификации GGT сертифицирована как "Хорошо".

Кнопка, которая выступает на 20 мм, особенно удобна для людей с ограниченными возможностями.



GRÖNE ПРОЕКТИРОВАНИЕ ИНСТАЛЛЯЦИОННЫЕ СИСТЕМЫ ЖИЗНЬ БЕЗ БАРЬЕРОВ

Специальные требования должны учитываться при проектировании сантехнического оборудования для людей с ограниченными возможностями.

DIN 18025 часть 1 – применяется к проектированию, конструкции и оборудованию, адаптированному для инвалидной коляски, в новых домах и квартирах.

DIN 18025 часть 2 – применяется к проектированию, конструкции и оборудованию квартир для людей с ограниченными возможностями.

DIN 18024-2 – применяется к проектированию, конструкции и оборудованию общественных зданий или помещений, а также рабочих мест для людей с ограниченными возможностями.

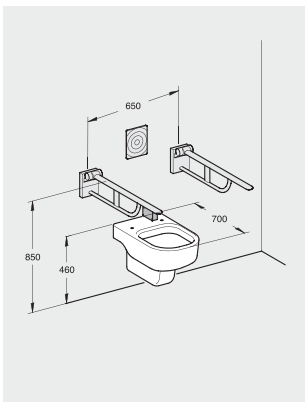

Планируется, что стандарты DIN 18024 и 18025 войдут в один общий стандарт DIN 18030. Проект DIN 18030 уже представлен, но он еще не вступил в силу.

Зона унитаза:

Новый стандарт DIN 18030 вводит высоту конструкции 480 мм, включая сидение унитаза. Требуется пространство в 700 мм, чтобы люди с ограниченными возможностями могли без затруднений пересаживаться с инвалидной коляски на унитаз. При необходимости опорные поручни должны быть установлены с обеих сторон на расстоянии 650 мм., они могут быть складывающимися. DIN 18024, часть 2 рекомендует расстояние между опорными поручнями в 700 мм. Элемент Rapid SL 38 675 001 предназначен для подвешенного унитаза, установленного на высоте 460 мм и с выступом 700 мм.

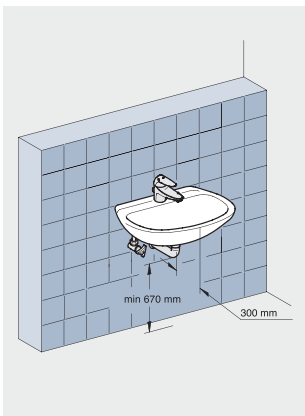

Зона умывальника:

Умывальники для использования людьми с ограниченными возможностями должны быть достаточно высокими, чтобы под ними могла помещаться инвалидная коляска с сидящим в ней человеком. Это означает, что требуется пространство для ног глубиной 30 см и не менее 670 мм по высоте. Этим требованиям идеально соответствует Rapid SL 38 625 001 для умывальника, со скрытым сифоном. Согласно DIN 18024 часть 2 и DIN 18030 (проект) максимальная высота для верхнего края умывальника должна быть 800 мм.

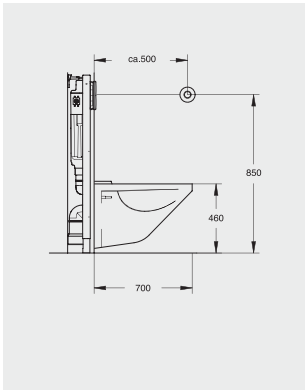

Накладные панели для смыва унитаза.

Накладная панель для смыва должна быть установлена в таком месте, чтобы человеку в инвалидном кресле было легко до нее дотянуться. Панель следует установить на высоте 85 см, расстояние до боковой кнопки должно быть не менее 50 см.

Должна существовать возможность управления смывной панелью без необходимости менять положение (DIN 18025, часть 2, DIN 18030 (проект)).

Все приспособления должны иметь безопасный и легкий доступ.

Рекомендуем: смывной бачок для унитаза с

- пневматическим ручным дистанционным управлением
- электрическое приведение в действие кнопкой
- инфракрасной электроникой, радиоэлектроникой

Rapid SL для жизни без барьеров – отличный монтаж для любой инсталляции

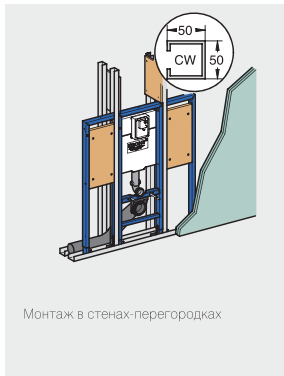
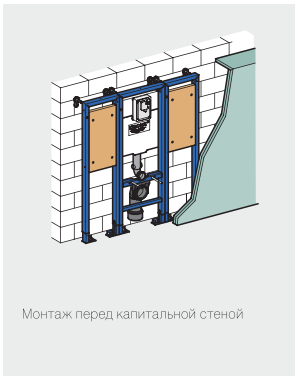

GRÖNE ПРОЕКТИРОВАНИЕ ИНСТАЛЛЯЦИОННЫЕ СИСТЕМЫ

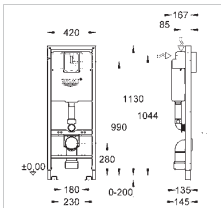

38 675 001
Rapid SL для подвесного унитаза со смывным бачком 6 л, два объема смыва, функция start/stop, монтажная высота 1.13 м, ширина 0.42 м,

для унитазов с выступом 70 см, высота монтажа 46 см, для людей с ограниченными возможностями

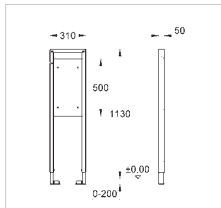

38 559 001
Элемент-держатель Rapid SL для опорных поручней на стенах-перегородках или монтажа перед стеной

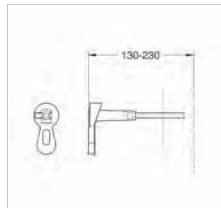

38 558 000
Rapid SL настенный уголок для монтажа перед стеной, 2 штуки

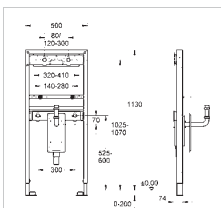

38 625 001
Rapid SL для раковины для смесителя на одно отверстие или настенного крепления арматуры, монтажная высота 1.13 м, со встроенным сифоном

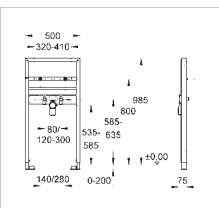

38 541 000
то же, что и 38 625 001, монтажная высота 1.00 м., без сифона

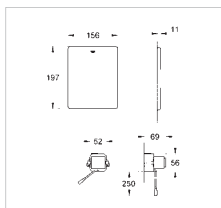

38 759 SD0
Радиоэлектроника для унитаза для смывных бачков, скрытая установка, настенная панель 156 x 197мм, хромированная, для опорных поручней HEWI, Keuco, Normbau

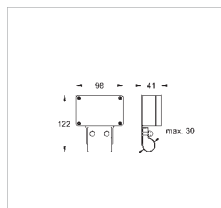

38 758 000
Радар-электроника 868,4 МГц для опорных поручней HEWI, BLANCO, FRANKE



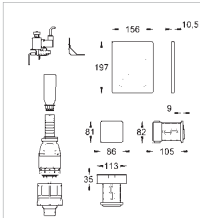

38 564 000

Накладная панель Skate Air

1 объем смыва, 156 x 197 мм, вертикальная установка, из ABS, для пневматического смывного клапана

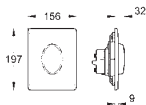

37 059 000

Пневматическое управление

ручное дистанционное управление, 156 x 197 мм, кнопка с розеткой Ø 100 мм, пневматический шланг 1.50 м

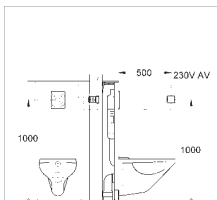
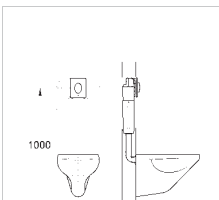
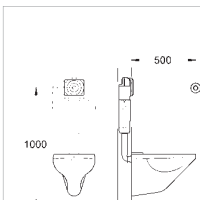
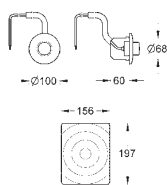

Примечание:
Для использования со складывающимся поручнем, электрическая, макс. напряжение 30 V, мощность макс. 2 A

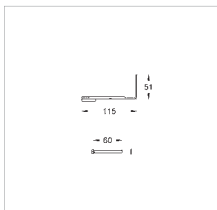
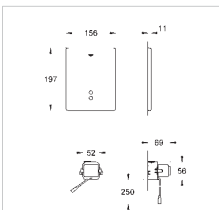
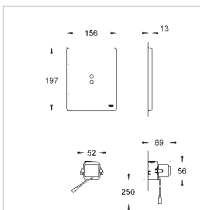

38 699 000 Tectron Surf

для смывного бачка GD 2, скрытая установка, инфракрасное управление, 230 V, сервопривод, накладная панель: хром

38 698 SD0 Tectron Skate

для смывного бачка GD 2, скрытая установка, инфракрасное управление, 230 V, сервопривод, накладная панель: нержавеющая сталь

43 617 000

Кронштейн для двигателя Rapid SL 38 675 001, для установки инфракрасной электроники

НОУ-ХАУ, КОТОРОЕ ВЫ МОЖЕТЕ ИСПОЛЬЗОВАТЬ

Защита от шума улучшает качество жизни.

Вы можете улучшить качество проживания, как в старых, так и в новых помещениях, сконцентрировав свои действия на защиту от шума. Для выполнения требований по антишумовой защите, содержащихся в DIN 4109, мы рекомендуем выполнить следующее:

1. Проектируйте с учетом подходящих перекрытий.
2. Проверьте, чтобы минимальная плотность стен для монтажа, граничащих с гостинными, спальнями и рабочими комнатами в других квартирах, была не ниже 220 кг/м².
3. Прокладывайте трубы, принимая меры по защите от шума.
4. Устанавливайте только сертифицированную продукцию (например, Фраунгофским институтом строительной физики) на стенах с плотностью не менее 220 кг/м².
5. Воспользуйтесь преимуществами антишумовой защиты монтажа перед стеной.

Впускные и сливные трубы при монтаже Rapid SL перед стеной прокладывают без какого-либо контакта между элементом и кирпичными стенами.

Преимущество: Звук, не передается по конструкции. Поэтому нет необходимости в дополнительной изоляции труб. Uniset, при монтаже во влажных помещениях, предлагает оптимальную защиту от шума путем покрытия возможных источников шума изоляцией из пенополистирола. Трубы должны быть полностью покрыты звукоизолирующим материалом.

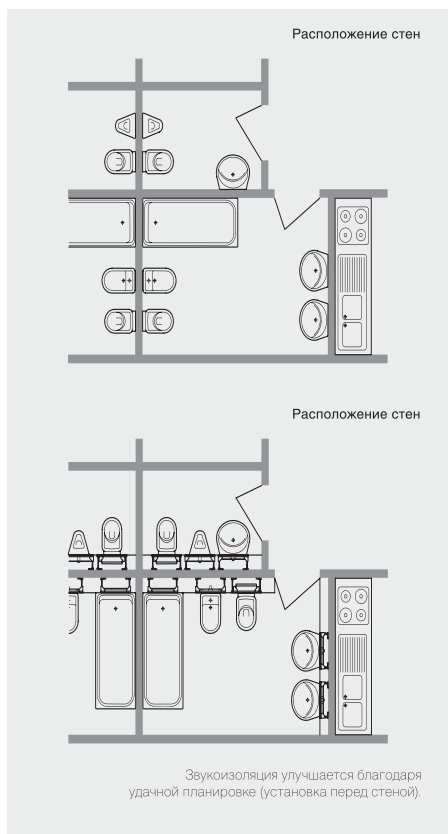

ЗВУКОИЗОЛЯЦИЯ УЛУЧШАЕТСЯ БЛАГОДАРЯ УДАЧНОЙ ПЛАНИРОВКЕ (УСТАНОВКА ПЕРЕД СТЕНОЙ)

При проектировании и монтаже всегда требуется произвести ряд замеров. Чтобы упростить эти действия, мы предлагаем воспользоваться нашими инструкциями, как правильно рассчитать необходимую площадь для размещения и установки сантехнических объектов, при этом учитывая варианты крепежа, зазоры и пространство для перемещения.



Моменты, которые необходимо учитывать для оптимальной установки писсуара:

1. Пространство для стеллажей
2. Сифон для писсуара со скрытым впуском и сливом
3. Блок автоматического смыва
4. Перегородки между писсуарами
5. Корзина для мусора
6. Кран клапана (комбинированная арматура) в соответствии с DIN 1988 (не показано)
7. Слив в полу
8. Удобная планировка, яркое освещение, хорошая вентиляция



* Размеры по высоте зависят от используемой арматуры.

** Рекомендуемый – 700 мм, для мальчиков – 500 мм.

Пространство для помещений в соответствии с DIN 18022

1. Средние размеры оборудования	2. Пространство в помещении для использования оборудования	3. Минимальные расстояния между оборудованием				В. Душ, ванна	С. Боковая стена	D. Боковые стены
		А. Осьевые расстояния						

СОБЛЮДАЙТЕ НЕОБХОДИМЫЕ РАССТОЯНИЯ

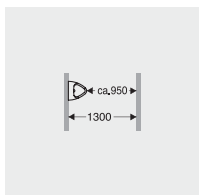

**Допустимые расстояния:
Настенные писсуары.**

Минимальное расстояние между:
писсуар/стена около 950 мм
стены около 1 300 мм

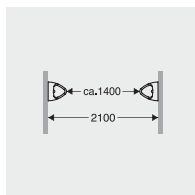

**Допустимые расстояния:
писсуары в кабинке /
в кабинке с дверцей.**

Внутреннее расстояние между:
писсуар/кабинка около 1 150 мм
стены около 3 000 мм.

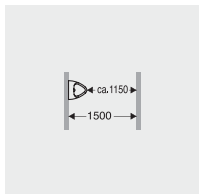

Стандартное расстояние между:
писсуар/ стена около 1 150 мм
стены около 1 500 мм.

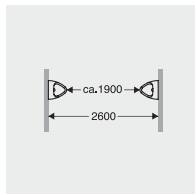

Внешнее расстояние между:
писсуар/стена около 1 900 мм
стены около 3 500 мм

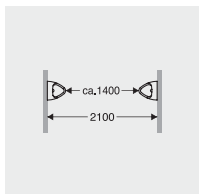

**Допустимые расстояния:
Писсуары
на противоположных стенах.**

Минимальное расстояние между:
писсуары около 1 400 мм
стены около 2 100 мм

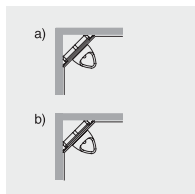

**Писсуары,
размещенные в углу
помещения.**

Рекомендуемые решения:
a) Rapid SL
с комплектом углового монтажа
38 562 000
или
b) Uniset
с обмуровкой

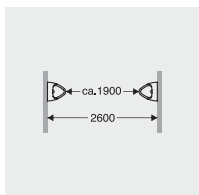

Стандартное расстояние между:
писсуары около 1 900 мм
стены около 2 600 мм

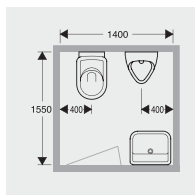

Писсуары в частных домах.

Писсуары в частных домах. Маленькие писсуары с крышкой гарантируют большую гигиену и помогают экономить воду. Писсуар может располагаться даже в небольших помещениях и, как правило, располагается рядом с унитазом.

GRÖNE ПРОЕКТИРОВАНИЕ СИСТЕМЫ СМЫВА ДЛЯ ПИССУАРА ОБЩИЕ РЕКОМЕНДАЦИИ

Независимо от того, какое оборудование для писсуаров Вы выберете – с ручным управлением или с автоматическим – GROHE всегда предлагает лучшее решение. Тем не менее, при установке писсуаров в общественных местах с интенсивным использованием не забывайте об устройствах для "самосрабатывающего" смыва. Это необходимо для соблюдения гигиены согласно нормам DIN 1986.

При установке автоматических смывных устройств, таких как радар-электроника или Testron, убедитесь, что смыв включается после каждого пользования, без необходимости касания и, что он абсолютно надежен.

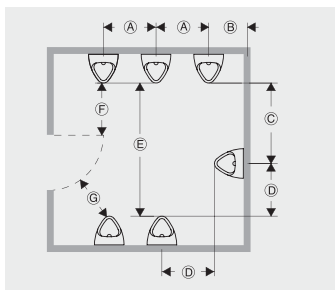

Минимальные расстояния для установки в общественных санузлах		
	Электронный радар	Инфракрасная электроника
Ⓐ	600 мм	600 мм
Ⓑ	400 мм	400 мм
Ⓒ	900 мм	900 мм
Ⓓ	900 мм	900 мм
Ⓔ	1.400 мм	1.400 мм
Ⓕ	500 мм	350 мм
Ⓖ	350 мм	350 мм

При установке автоматических смывных устройств, таких как радар-электроника или Testron, убедитесь, что смыв включается после каждого пользования, без необходимости касания и, что он абсолютно надежен.

Мы рекомендуем всасывающие писсуары, которые уменьшают распространение запахов и легко смывают предметы, которые были брошены в них, например, окурки и т.п. Скрытая наливная и сливная гарнитура писсуаров защищает помещения от образования загрязнений в труднодоступных для уборки местах.

Во избежание некорректного срабатывания инфракрасного смывного устройства, зона рядом с писсуаром должна быть свободна от другого сантехнического оборудования (например, унитаза или раковина).

Минимальное расстояние для установки

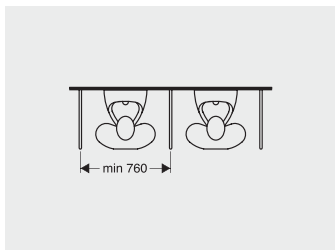

Монтаж писсуаров с соблюдением гигиенических требований

Стандартный 650 мм Рекомендуемый 700 мм Для мальчиков 500 мм

GROHE AG

Представительство в России
107104, Москва
Ул. Русаковская, д. 13, стр. 1
Тел.: +7 495 981 95 10
Факс: +7 495 981 95 11
info@grohe.ru
www.grohe.ru

GROHE AG

Представительство в Украине
01030, Киев
Ул. Ивана Франко, 18-А
Тел.: +38 044 537 52 73
Факс: +38 044 590 01 96
info-ua@grohe.com
www.grohe.ua

GROHE AG

Представительство в Центральной Азии
050059, г. Алматы, Казахстан
Проспект Аль-Фараби, 17, БЦ «Нурлы Тау»,
блок 46, офис № 402
Тел.: + 7 727 311 07 39
Факс: + 7 727 311 01 22
info-cac@grohe.com
www.grohe.kz

GROHE AG

Представительство в странах Закавказья
AZ1065 г. Баку, Азербайджан
ул. Джафара Джабарлы 40
Caspian Plaza, 13-й этаж
Тел.: +99412 497 09 74
Факс: +99412 497 09 74
info-az@grohe.com
www.grohe.az

GROHE AG

Представительство в Прибалтике
Tartu mnt 16, 10117 Tallinn, Estonia
Тел.: +372 661 6354
Факс: +372 661 6364
grohe@grohe.ee
www.grohe.ee
www.grohe.lv
www.grohe.lt

© 04/2012 - Copyright by GROHE

Follow us



Boiler-Gas.ru

Перейти на сайт