

Системы отопления, кондиционирования, охлаждения

Стандартные насосы (Одинарные насосы)

Описание серии Wilo-TOP-S

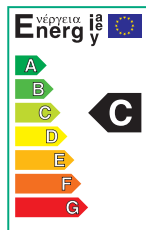

> Указание

Классификацию индекса энергоэффективности в зависимости от типа насоса см. в главе «Рекомендации по выбору и монтажу»



Тип

Циркуляционный насос с мокрым ротором, с резьбовым или фланцевым соединением. Предварительно задаваемые ступени частоты вращения для регулировки мощности.

Применение

Все системы отопления горячей водой, промышленные рециркуляционные системы, установки кондиционирования воздуха и закрытые контуры охлаждения.

Шифр

Пример: **TOP-S 40/10**
TOP-S Стандартный насос (с резьбовым или с фланцевым соединением)
40/ Номинальный внутренний диаметр для подсоединения
10 Диапазон номинальной высоты подачи [м] при $Q = 0 \text{ м}^3/\text{ч}$

Опции

- Специальное исполнение для рабочего давления PN 16 (за отдельную плату)
- Исполнение для особых напряжений по запросу.

Особенности/преимущества продукта

- Возможно использование в системах отопления, кондиционирования/охлаждения при температуре от $-20 \text{ }^\circ\text{C}$ до $+130 \text{ }^\circ\text{C}$
- Ручная регулировка мощности с 2 ступенями частоты вращения (для насосов 1~230 В с $P_2 \geq 350 \text{ Вт}$) или с 3 ступенями частоты вращения
- Корпус насоса с катафорезным покрытием (KTL) для защиты от коррозии при образовании конденсата.
- Серийно с теплоизоляцией.
- Несложная установка благодаря комбинированному фланцу PN 6/PN 10 (для DN 40 - DN 65)
- Возможна двусторонняя подводка кабеля к клеммной коробке (от $P_2 \geq 180 \text{ Вт}$) со встроенным лепестковым зажимом кабеля
- Вид защиты IP 44

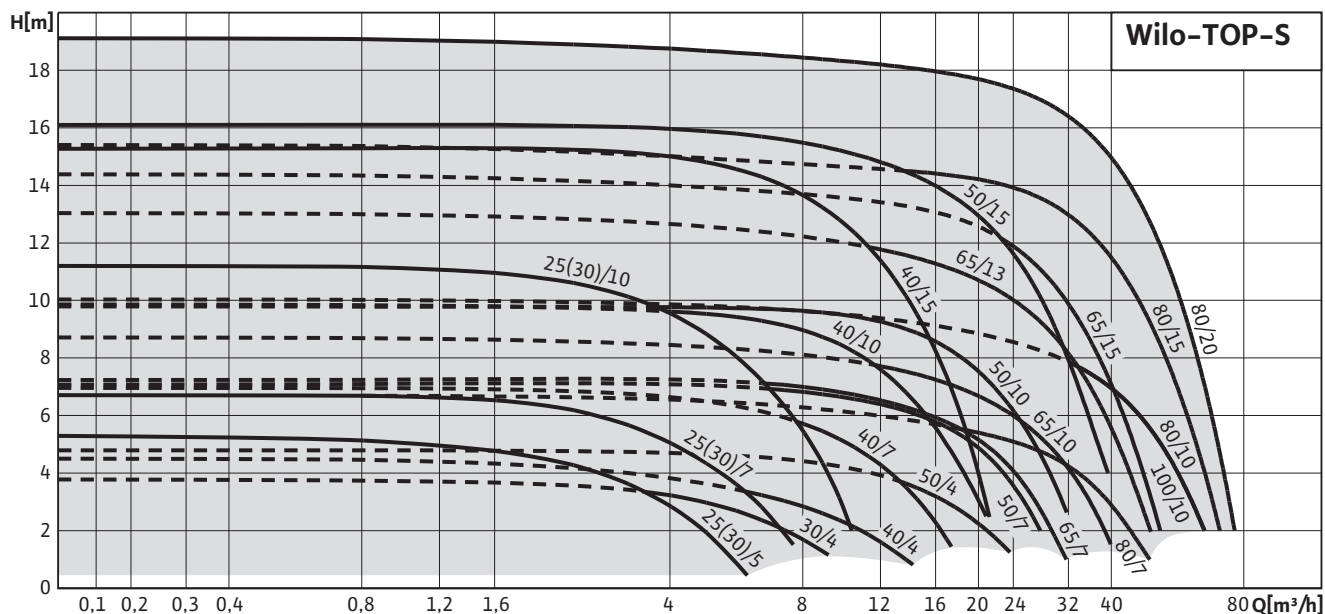

Описание серии Wilo-TOP-S

Оснащение/функция

Режимы работы

- Переключение ступеней частоты вращения

Ручное управление

- Настройка ступеней частоты вращения: 3 ступени частоты вращения (2 ступени частоты вращения у однофазных насосов с $P_2 \geq 350$ Вт)

Автоматическое управление

- Полная защита мотора с интегрированной электронной системой отключения (серийное оснащение только для трехфазных насосов с $P_2 \geq 180$ Вт и однофазных насосов $P_2 \geq 350$ Вт, в качестве опции для всех типов с защитным модулем Wilo-C)

Внешнее управление

- Управляющий вход «Выкл. по приоритету» (в качестве опции для всех типов с защитным модулем Wilo-C)

Сигнализация и индикация

- Раздельная/обобщенная сигнализация неисправности (беспотенциальный размыкающий контакт) (в качестве опции для всех типов с защитным модулем Wilo-C) Обобщенная сигнализация неисправности (беспотенциальный размыкающий контакт) (серийное оснащение только для трехфазных насосов с $P_2 \geq 180$ Вт и однофазных насосов с $P_2 \geq 350$ Вт, в качестве опции для всех типов с защитным модулем Wilo-C)
- Раздельная сигнализация о работе (беспотенциальный нормально разомкнутый контакт) (в качестве опции для всех типов с защитным модулем Wilo-C)
- Защитный контакт обмотки (ЗКО, беспотенциальный размыкающий контакт) только для однофазных насосов с $P_2 = 180$ Вт)
- Световая индикация неисправности (серийное оснащение только для трехфазных насосов с $P_2 \geq 180$ Вт и для однофазных насосов с $P_2 \geq 350$ Вт, в качестве опции для всех типов с защитным модулем Wilo-C)
- Контрольный индикатор направления вращения

Управление сдвоенными насосами (сдвоенный насос или два одинарных насоса)

- Режим работы «основной/резервный» (автоматическое переключение насосов по сигналу неисправности/по таймеру): в качестве опции для всех типов насосов с защитным модулем Wilo C

Оснащение

- Подводка кабеля возможна с двух сторон (только для однофазных и трехфазных насосов с $P_2 \geq 180$ Вт)

Объем поставки

- Насос
- Теплоизоляция
- С уплотнениями для резьбового соединения
- Подкладные шайбы фланцевых винтов (при номинальных диаметрах для подсоединения DN 40 - DN 65)
- Инструкция по монтажу и эксплуатации

Принадлежности

- Резьбовые соединения для резьбового подсоединения
- Для насосов 3~400 В:
 - Штекер переключения 3~230 В, 50 Гц
 - Защитный модуль C, 3~400 В
- Для насосов 1~230 В:
 - Устройство отключения SK 602/SK 622 для полной защиты мотора
 - Защитный модуль Wilo C, 1~230 В
- Защитная изоляция насосов от воздействия холодной воды Wilo-ClimaForm

Технические характеристики Wilo-TOP-S

	Wilo-TOP-S ...							
	25/5	25/7	25/10	25/13	30/4	30/5	30/7	30/10
Электроподключение								
Подключение к сети 1 ~ [В], стандартное исполнение	230	230	230	230	230	230	230	230
Подключение к сети 3 ~ [В], стандартное исполнение	400	400	400	400	400	400	400	400
Подключение к сети 3 ~ [В], в качестве опции со штекером переключения	230	230	230	230	230	230	230	230
Частота сети	50	50	50	50	50	50	50	50
Мотор/электроника								
Электромагнитная совместимость	-							
Создаваемые помехи	EN 61000-6-3							
Помехозащищенность	EN 61000-6-2							
Сильноточная электроника	-	-	-	-	-	-	-	-
Вид защиты	IP 44	IP 44	IP 44	IP 44	IP 44	IP 44	IP 44	IP 44
Класс нагревостойкости изоляции	H	H	H	H	H	H	H	H
Материалы								
Корпус насоса	Серый чугун (EN-GJL--200)							
Рабочее колесо	Синтетический материал (PPE), торговая марка: Noryl	Синтетический материал (PP - 50% GF)	Синтетический материал (PPE), торговая марка: Noryl				Синтетический материал (PP - 50% GF)	
Вал насоса	Нержавеющая сталь (X46Cr13)							
Подшипники	Металлографит							
Минимальный подпор на всасывающем патрубке [м] во избежание кавитации при температуре перекачиваемой воды								
Минимальный подпор при 50°C	0,5	0,5	0,5	0,5	0,5	0,5	0,5	0,5
Минимальный подпор при 95°C	5	5	5	5	5	5	5	5
Минимальный подпор при 110°C	11	11	11	11	11	11	11	11
Минимальный подпор при 130°C	24	24	24	-	24	24	24	24

• = имеется, - = отсутствует

Технические характеристики Wilo-TOP-S

	Wilo-TOP-S ...									
	40/4	40/7	40/10	40/15	50/4	50/7	50/10	50/15	65/7	65/10
Электроподключение										
Подключение к сети 1 ~ [В], стандартное исполнение	230	230	-	-	230	-	-	-	-	-
Подключение к сети 3 ~ [В], стандартное исполнение	400	400	400	400	400	400	400	400	400	400
Подключение к сети 3 ~ [В], в качестве опции со штекером переключения	230	230	230	230	230	230	230	230	230	230
Частота сети	50	50	50	50	50	50	50	50	50	50
Мотор/электроника										
Электромагнитная совместимость	-									
Создаваемые помехи	EN 61000-6-3									
Помехозащищенность	EN 61000-6-2									
Сильноточная электроника	-	-	-	-	-	-	-	-	-	-
Вид защиты	IP 44	IP 44	IP 44	IP 44	IP 44	IP 44	IP 44	IP 44	IP 44	IP 44
Класс нагревостойкости изоляции	H	H	H	H	H	H	H	H	H	H
Материалы										
Корпус насоса	Серый чугун (EN-GJL-250)									
Рабочее колесо	Синтетический материал (PP - 50% GF)									
Вал насоса	Нержавеющая сталь (X46Cr13)									
Подшипники	Металлографит									
Минимальный подпор на всасывающем патрубке [м] во избежание кавитации при температуре перекачиваемой воды										
Минимальный подпор при 50°C	0,5	0,5	0,5	3,0	3,0	3,0	3,0	3,0	3,0	3,0
Минимальный подпор при 95°C	5	5	5	10	10	10	10	10	10	10
Минимальный подпор при 110°C	11	11	11	16	16	16	16	16	16	16
Минимальный подпор при 130°C	24	24	24	29	29	29	29	29	29	29

• = имеется, - = отсутствует

Системы отопления, кондиционирования, охлаждения

Стандартные насосы (Одинарные насосы)

Технические характеристики Wilo-TOP-S							
	Wilo-TOP-S ...						
	65/13	65/15	80/7	80/10	80/15	80/20	100/10
Допустимая перекачиваемая среда (другие среды по запросу)							
Вода систем отопления (согласно VDI 2035)	•	•	•	•	•	•	•
Водогликолевая смесь (макс. 1:1; при доле гликоля более 20 % необходимо проверять рабочие характеристики)	•	•	•	•	•	•	•
Питьевая вода и вода для производства пищевых продуктов согласно Постановлению о питьевой воде 2001 г. (TrinkwV 2001)	–	–	–	–	–	–	–
Мощность							
Напор макс. [м]	13	15	7	10	15,5	19	10
Расход макс. [м ³ /ч]	49	52	49	65	70	76,5	65
Допустимая область применения							
Диапазон температур при использовании в системах ОВК при макс. температуре окружающей среды +25 °C [°C]	–						
Диапазон температур при использовании в системах ОВК при макс. температуре окружающей среды +40 °C	–20 до +130 (в кратковременном режиме 2 ч: +140) (при использовании с защитным модулем Wilo-C: от –20 до +110)				–20 до +110		–20 до +130 (в кратковременном режиме 2 ч: +140) (при использовании с защитным модулем Wilo-C: от –20 до +110)
Диапазон температур при использовании в циркуляционных системах ГВС при температуре окружающей среды не выше +40 °C [°C]	–	–	–	–	–	–	–
Максимально допустимая общая жесткость жидкости в циркуляционных системах ГВС [°d]	–	–	–	–	–	–	–
Стандартное исполнение для рабочего давления, p _{макс.}	6/10	6/10	6	6	6	6	6
Специальное исполнение для рабочего давления, p _{макс.}	16	16	10/16	10/16	10/16	10/16	10/16
Подсоединение к трубопроводу							
Резьбовое соединение Rp	–	–	–	–	–	–	–
Номинальный внутренний диаметр фланца DN	65	65	80	80	80	80	100
Фланец для ответного фланца PN 6, стандартное исполнение	–	–	•	•	•	•	•
Фланец для ответного фланца PN 16, специальное исполнение	•	•	•	•	•	•	•
Комбинированный фланец PN 6/10 для ответных фланцев PN 6 и PN 16, стандартное исполнение	•	•	–	–	–	–	–

Технические характеристики Wilo-TOP-S

	Wilo-TOP-S ...						
	65/13	65/15	80/7	80/10	80/15	80/20	100/10
Консольная конструкция (только с горизонтальным расположением вала), стандартное исполнение	-	-	-	-	-	-	-
Консольная конструкция (только с горизонтальным расположением вала), специальное исполнение	•	•	•	•	•	•	•
Электроподключение							
Подключение к сети 1 ~ [В], стандартное исполнение	-	-	-	-	-	-	-
Подключение к сети 3 ~ [В], стандартное исполнение	400	400	400	400	400	400	400
Подключение к сети 3 ~ [В], в качестве опции со штекером переключения	230	230	230	230	-	-	230
Частота сети	50	50	50	50	50	50	50
Мотор/электроника							
Электромагнитная совместимость	-						
Создаваемые помехи	EN 61000-6-3						
Помехозащищенность	EN 61000-6-2						
Сильноточная электроника	-	-	-	-	-	-	-
Вид защиты	IP 44	IP 44	IP 44	IP 44	IP 44	IP 44	IP 44
Класс нагревостойкости изоляции	H	H	H	H	H	H	H
Материалы							
Корпус насоса	Серый чугун (EN-GJL-250)						
Рабочее колесо	Синтетический материал (PP - 50% GF)						
Вал насоса	Нержавеющая сталь (X46Cr13)						
Подшипники	Металлографит						
Минимальный подпор на всасывающем патрубке [м] во избежание кавитации при температуре перекачиваемой воды							
Минимальный подпор при 50°C	3,0	3,0	3,0	3,0	9,0	9,0	3,0
Минимальный подпор при 95°C	10	10	10	10	18	18	10
Минимальный подпор при 110°C	16	16	16	16	23	23	16
Минимальный подпор при 130°C	29	29	29	29	36	36	29

• = имеется, - = отсутствует

Системы отопления, кондиционирования, охлаждения

Стандартные насосы (Одинарные насосы)

Характеристики Wilo-TOP-S

Wilo-TOP-S 25/5, 30/5

Однофазный ток

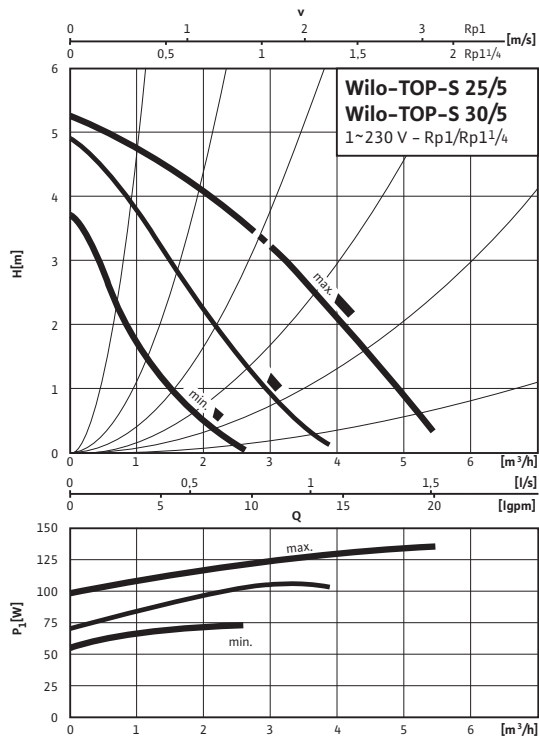

Wilo-TOP-S 25/5, 30/5

Трехфазный ток

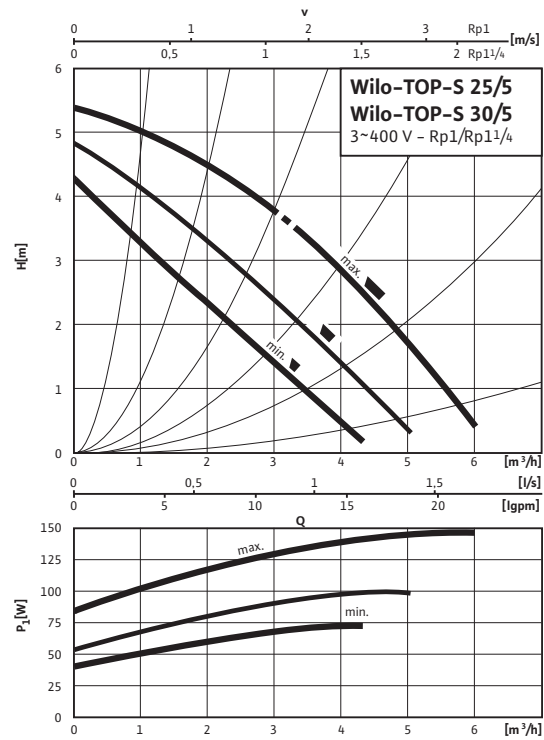

Wilo-TOP-S 25/7, 30/7

Однофазный ток

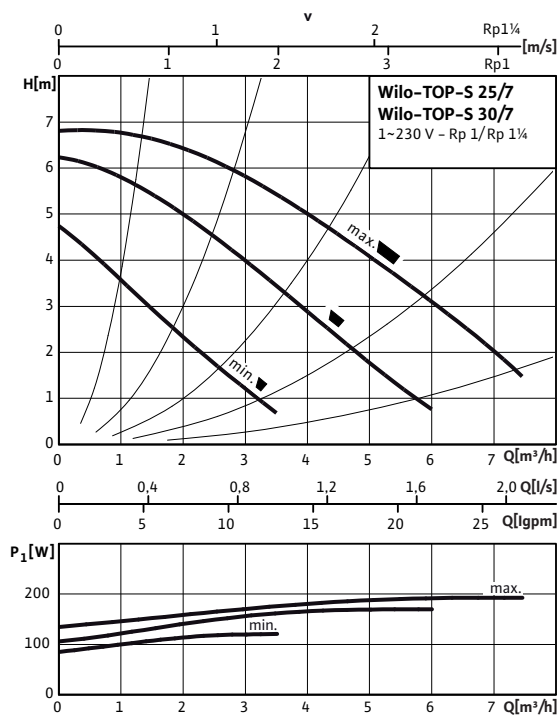

Wilo-TOP-S 25/7, 30/7

Трехфазный ток

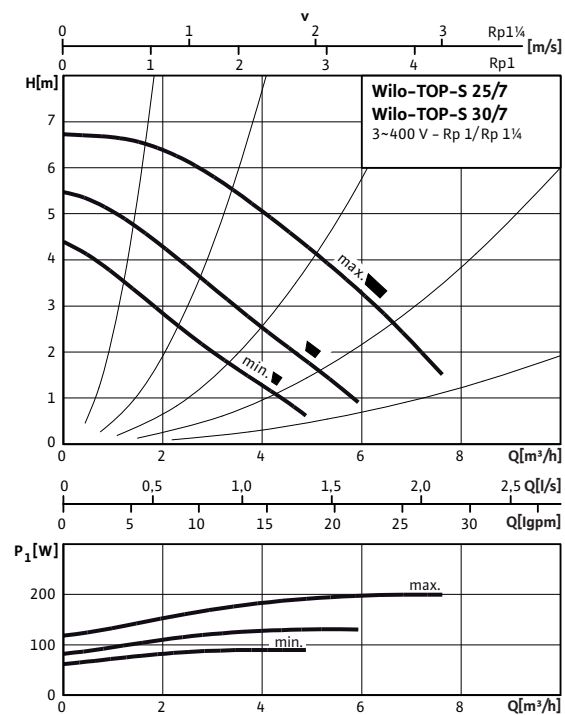

Характеристики Wilo-TOP-S

Wilo-TOP-S 25/10, 30/10

Однофазный ток

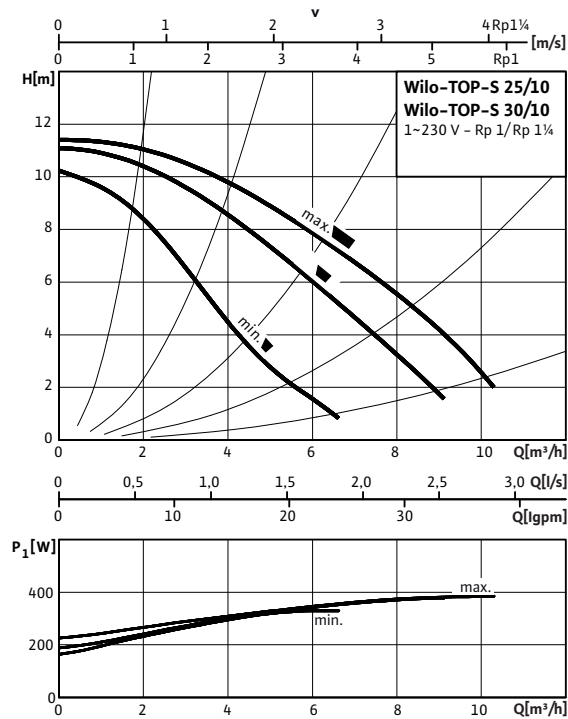

Wilo-TOP-S 25/10, 30/10

Трёхфазный ток

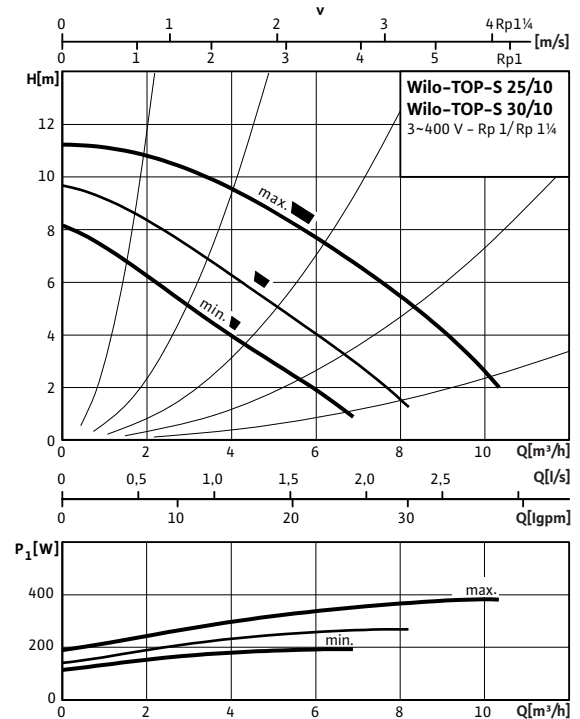

Wilo-TOP-S 25/13

Однофазный ток

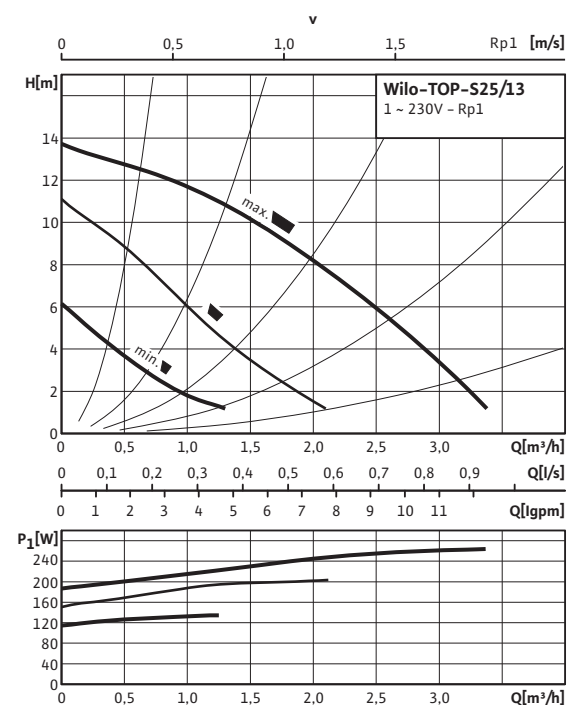

Wilo-TOP-S 25/13

Трёхфазный ток

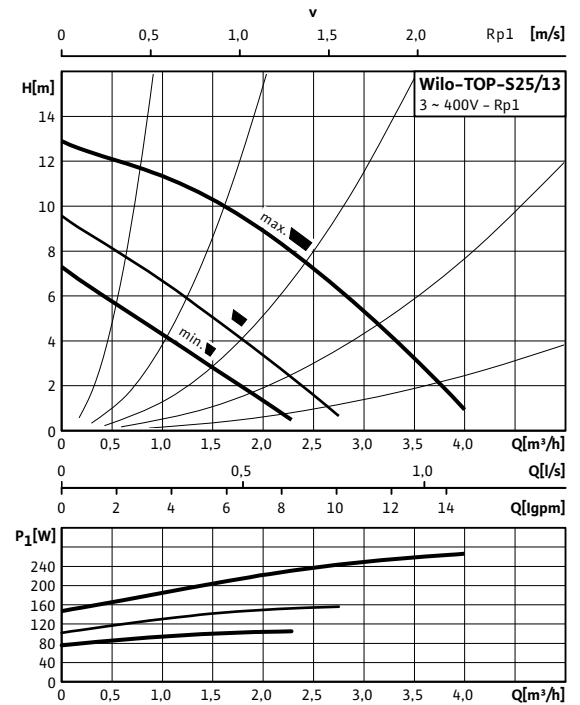

Системы отопления, кондиционирования, охлаждения

Стандартные насосы (Одинарные насосы)

Характеристики Wilo-TOP-S

Wilo-TOP-S 30/4

Однофазный ток

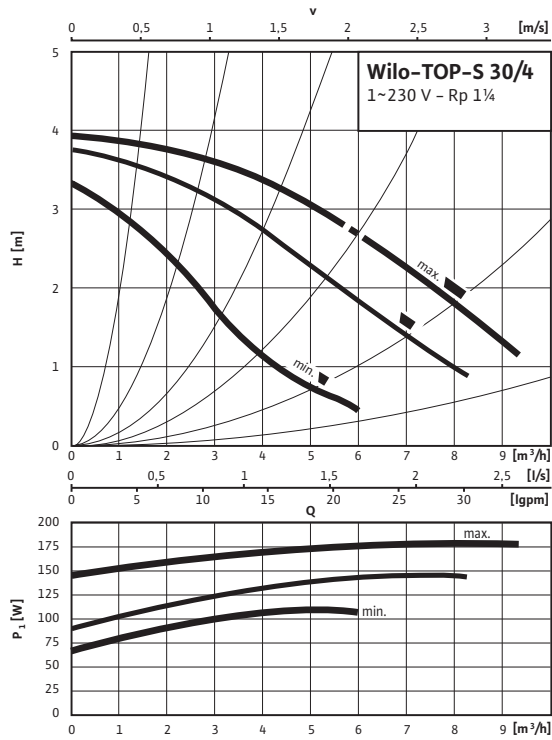

Wilo-TOP-S 30/4

Трёхфазный ток

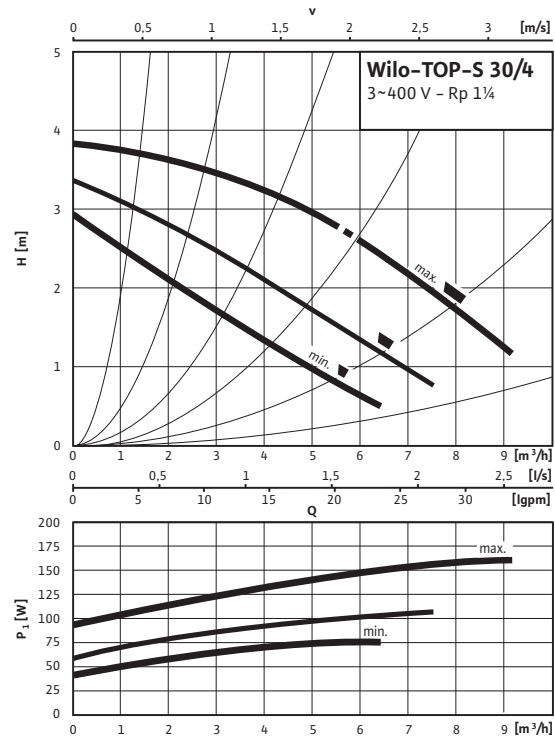

Wilo-TOP-S 40/4

Однофазный ток

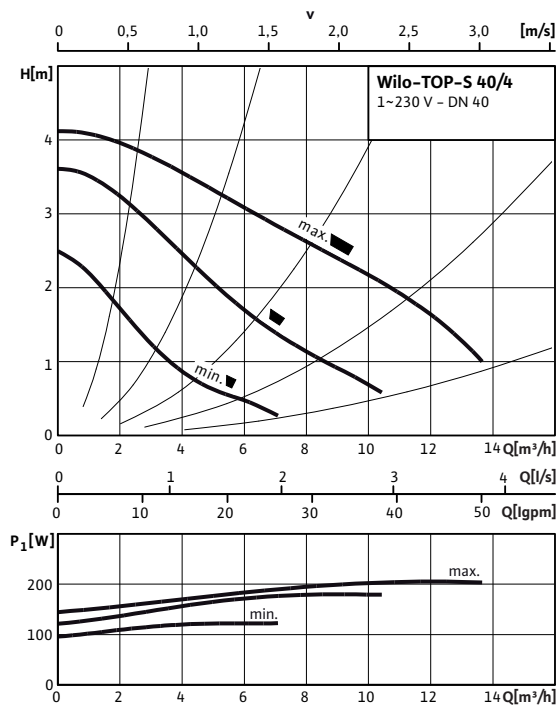

Wilo-TOP-S 40/4

Трёхфазный ток

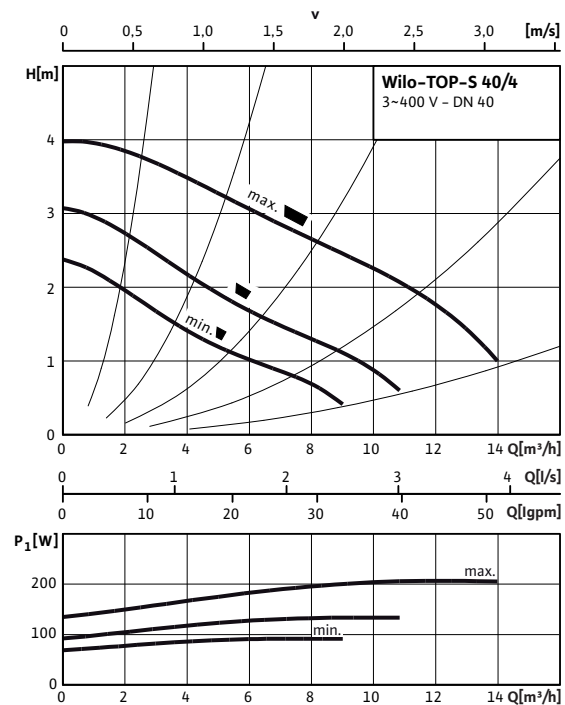

Характеристики Wilo-TOP-S

Wilo-TOP-S 40/7

Однофазный ток

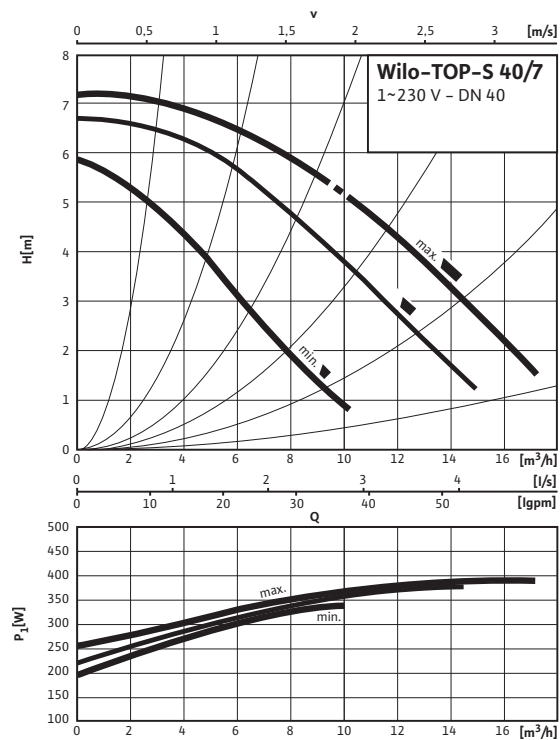

Wilo-TOP-S 40/7

Трёхфазный ток

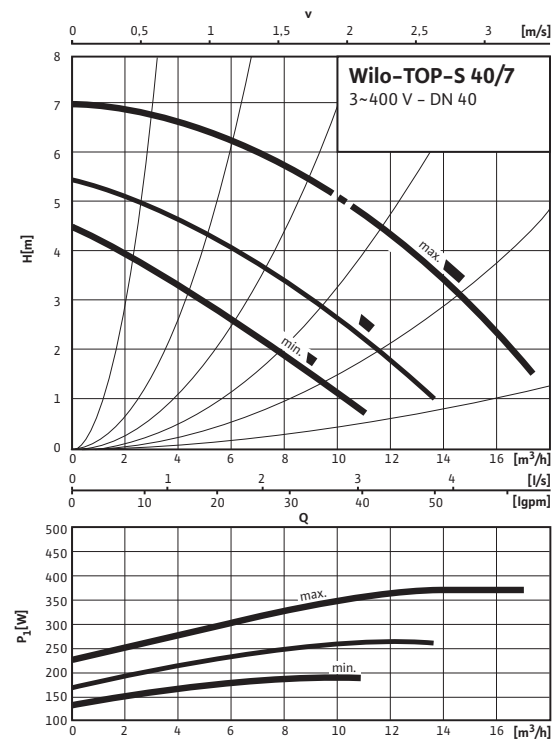

Wilo-TOP-S 40/10

Однофазный ток

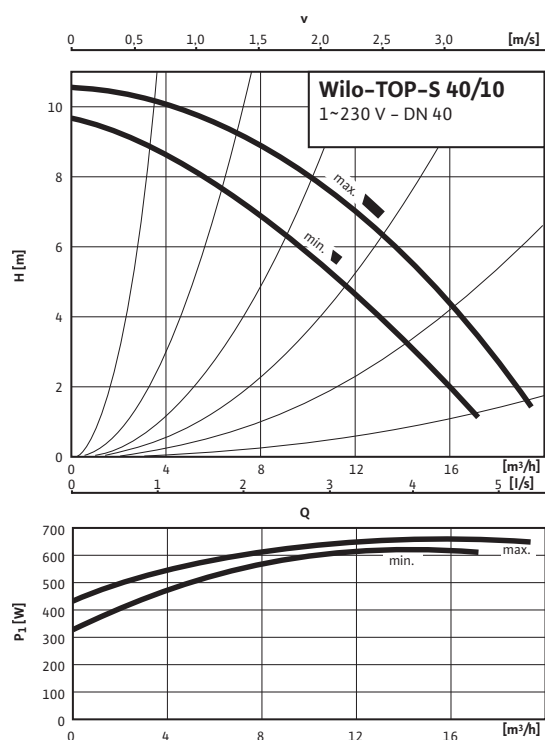

Wilo-TOP-S 40/10

Трёхфазный ток

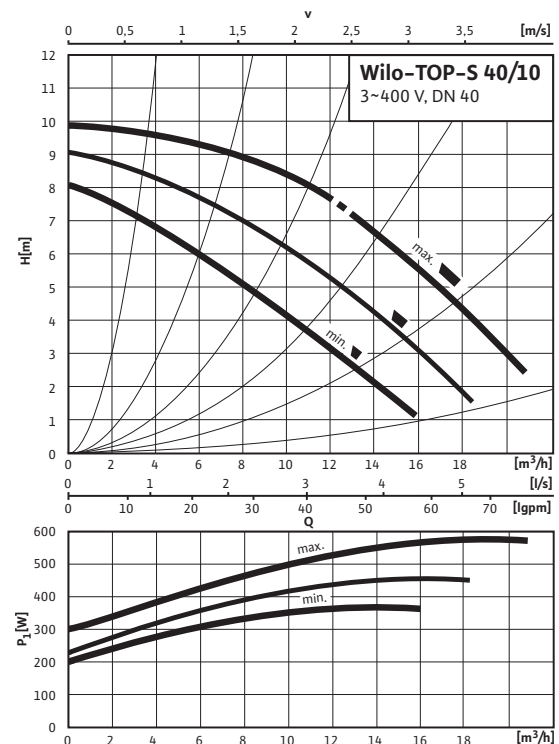

Системы отопления, кондиционирования, охлаждения

Стандартные насосы (Одинарные насосы)

Характеристики Wilo-TOP-S

Wilo-TOP-S 40/15

Однофазный ток

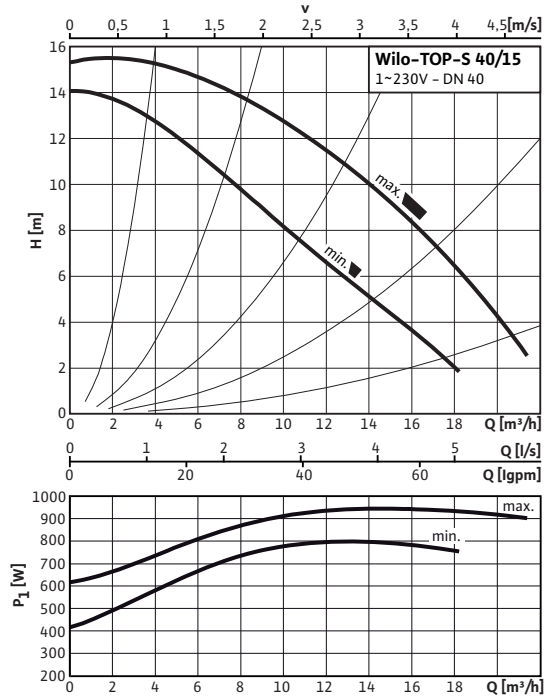

Wilo-TOP-S 40/15

Трехфазный ток

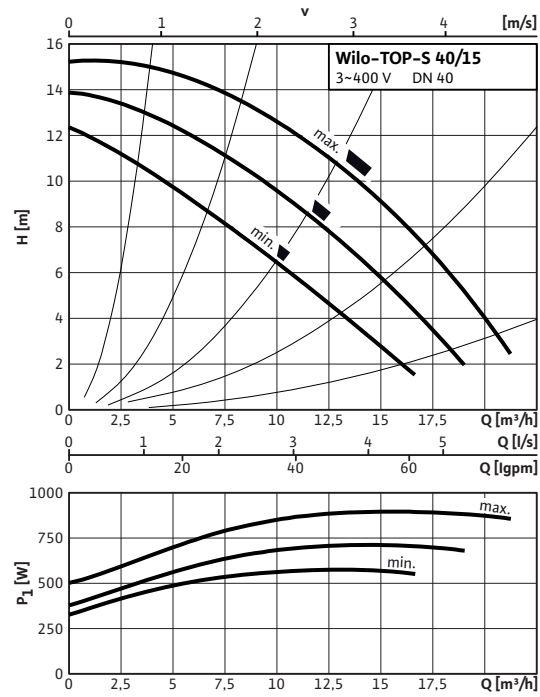

Wilo-TOP-S 50/4

Однофазный ток

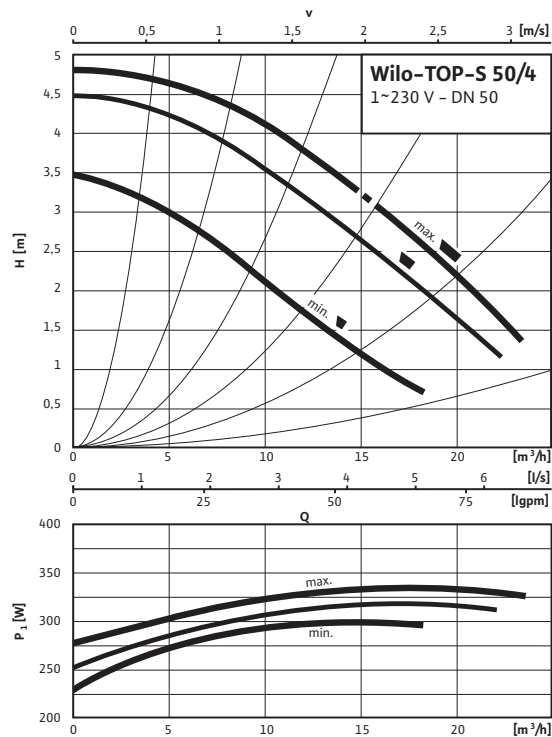

Wilo-TOP-S 50/4

Трехфазный ток

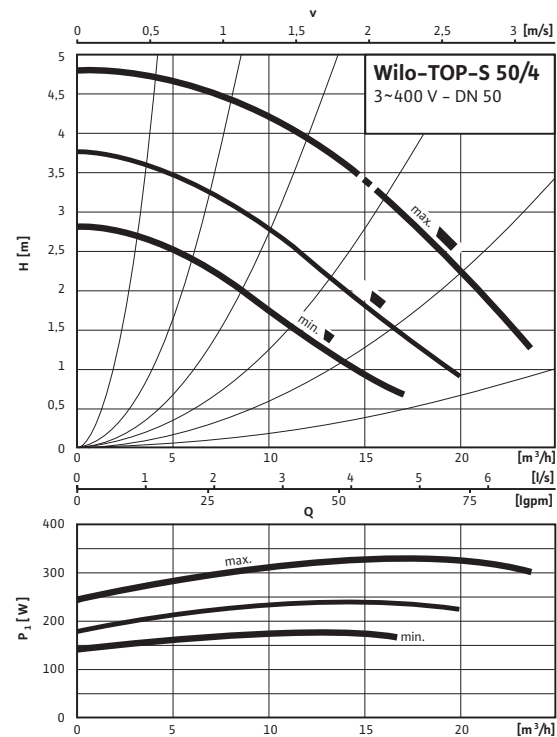

Характеристики Wilo-TOP-S

Wilo-TOP-S 50/7

Однофазный ток

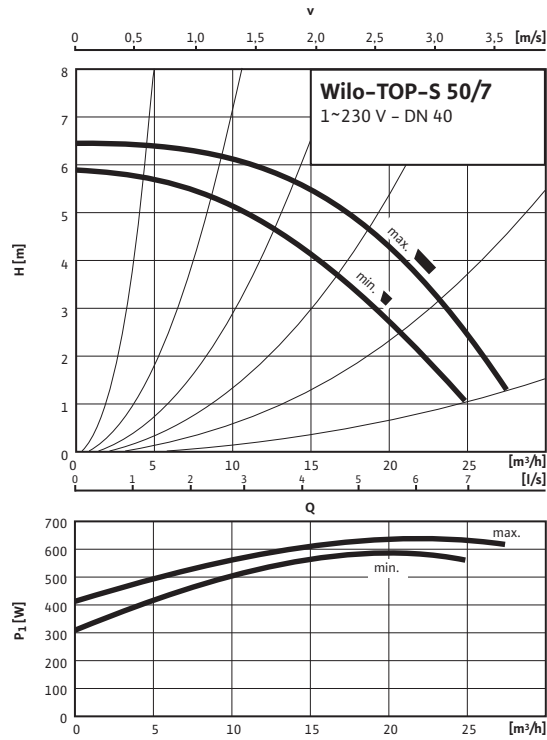

Wilo-TOP-S 50/7

Трёхфазный ток

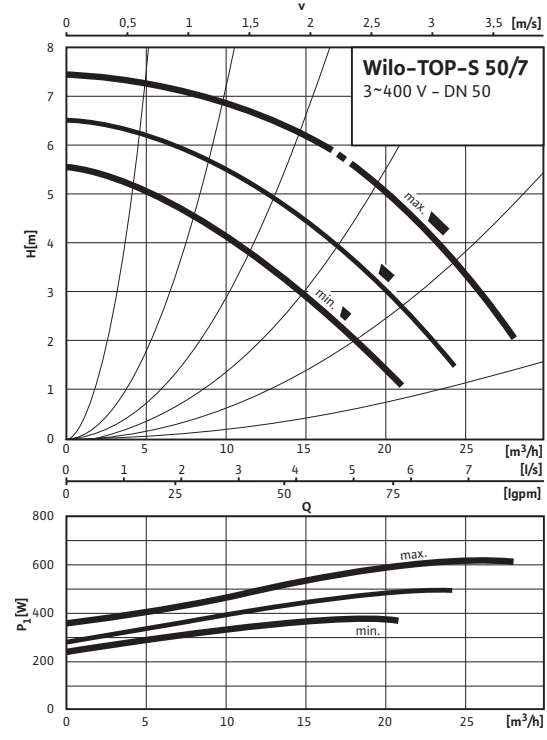

Wilo-TOP-S 50/10

Однофазный ток

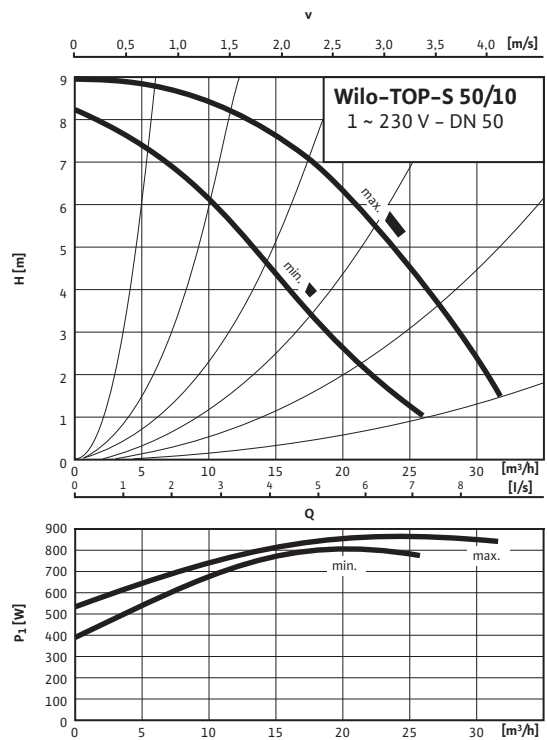

Wilo-TOP-S 50/10

Трёхфазный ток

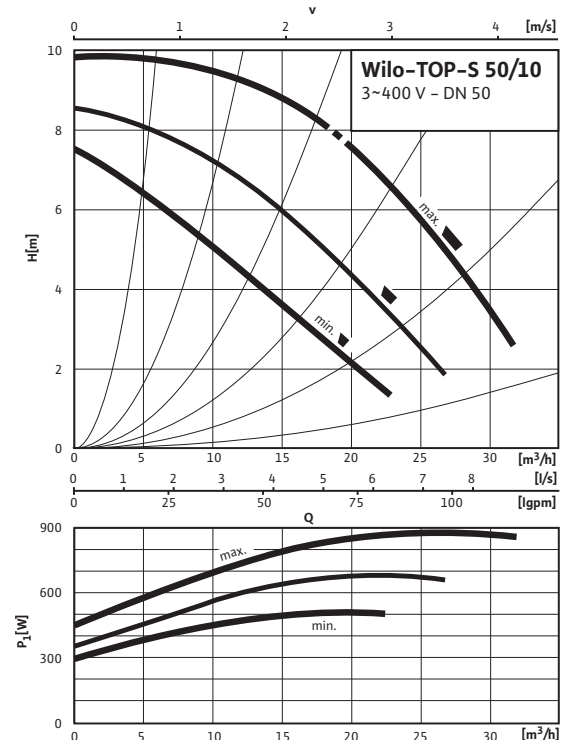

Системы отопления, кондиционирования, охлаждения

Стандартные насосы (Одинарные насосы)

Характеристики Wilo-TOP-S

Wilo-TOP-S 50/15

Однофазный ток

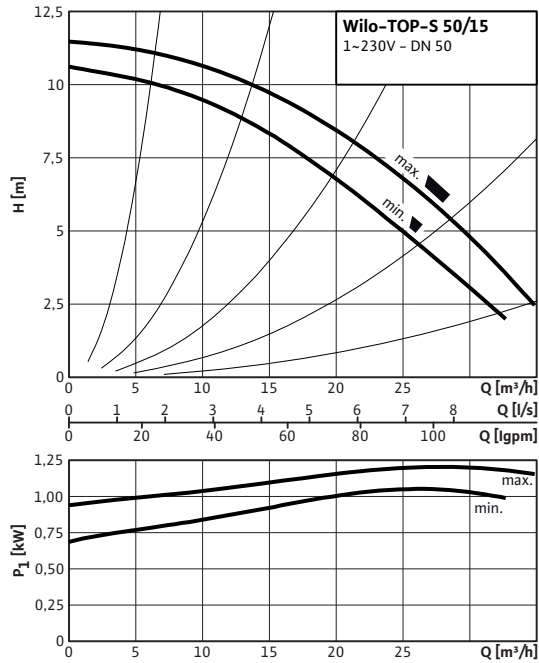

Wilo-TOP-S 50/15

Трехфазный ток

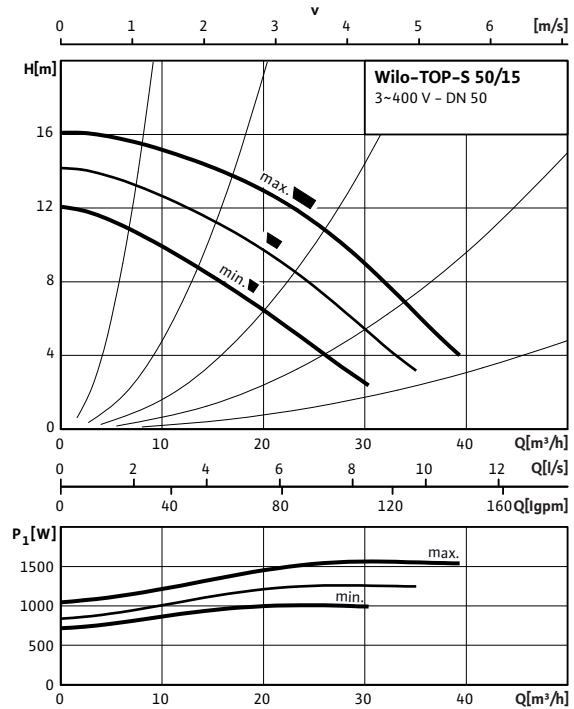

Wilo-TOP-S 65/7

Однофазный ток

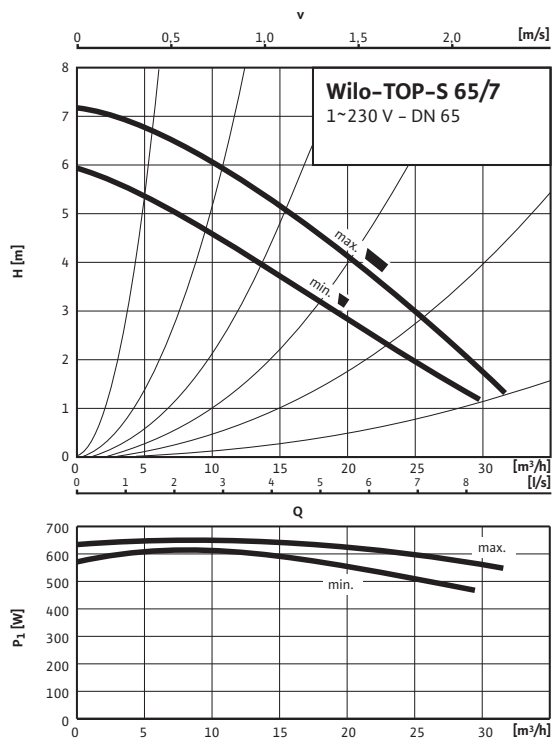

Wilo-TOP-S 65/7

Трехфазный ток

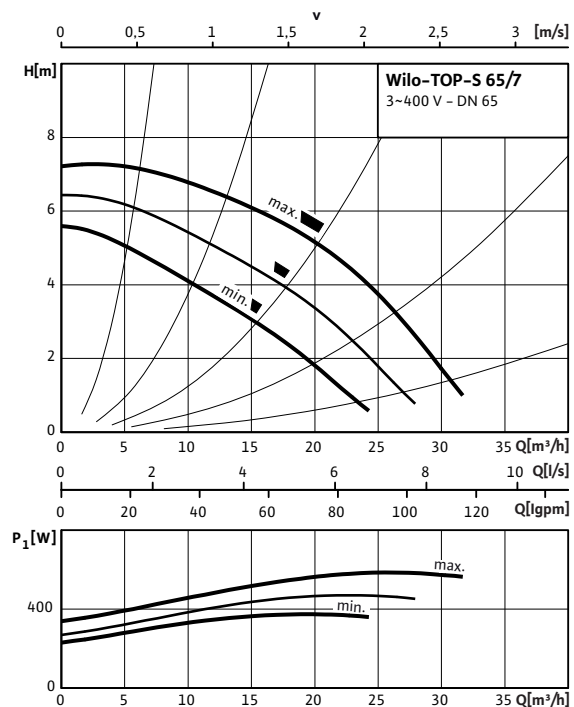

Характеристики Wilo-TOP-S

Wilo-TOP-S 65/10

Однофазный ток

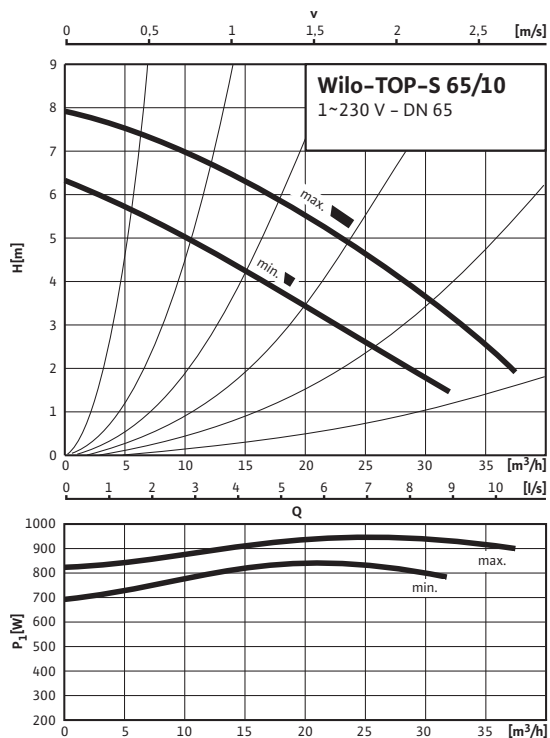

Wilo-TOP-S 65/10

Трёхфазный ток

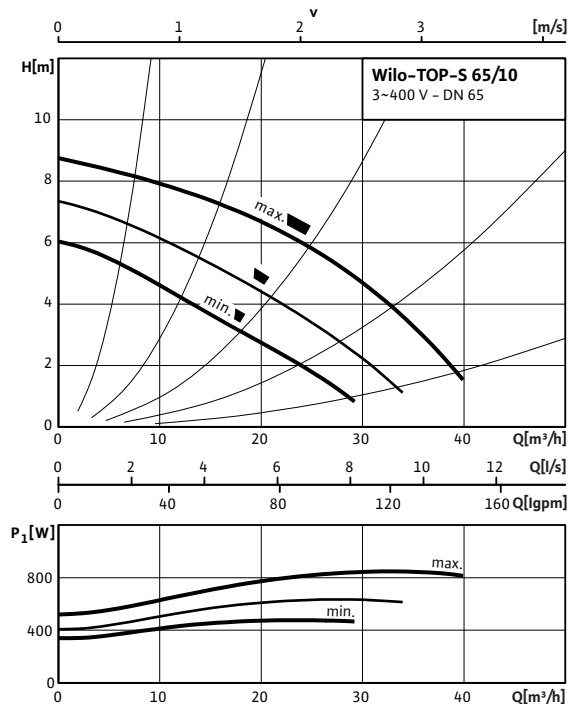

Wilo-TOP-S 65/13

Трёхфазный ток

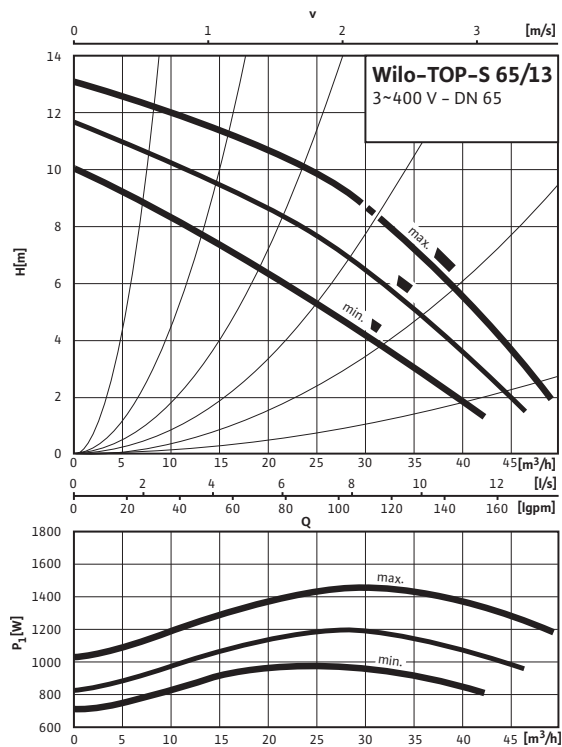

Wilo-TOP-S 65/15

Трёхфазный ток

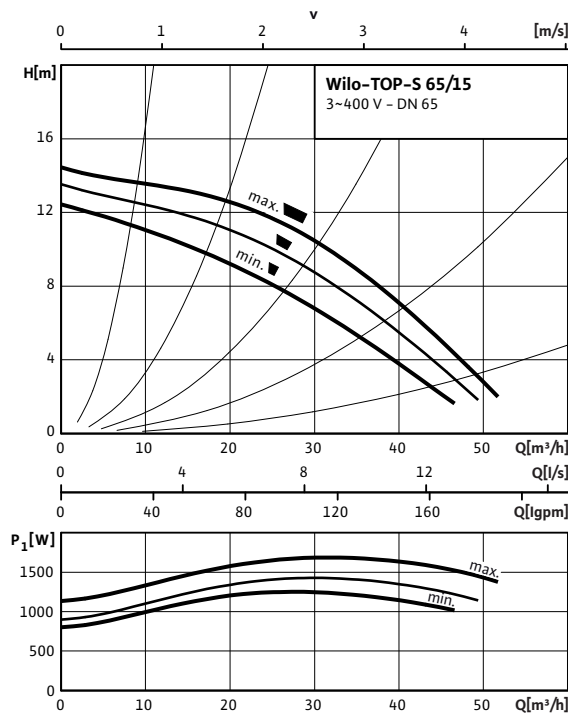

Системы отопления, кондиционирования, охлаждения

Стандартные насосы (Одинарные насосы)

Характеристики Wilo-TOP-S

Wilo-TOP-S 80/7

Однофазный ток

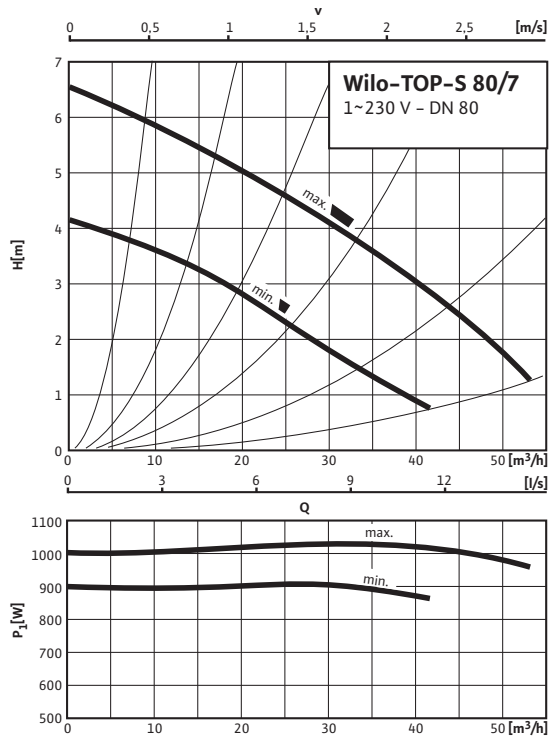

Wilo-TOP-S 80/7

Трехфазный ток

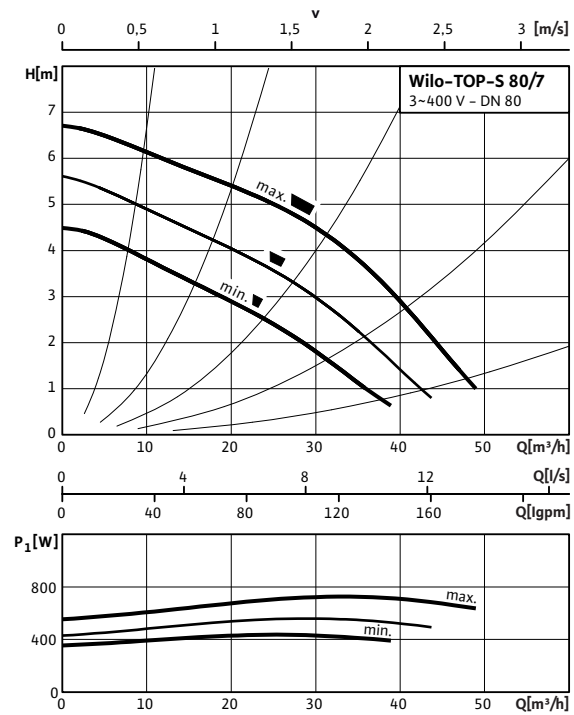

Wilo-TOP-S 80/10

Трехфазный ток

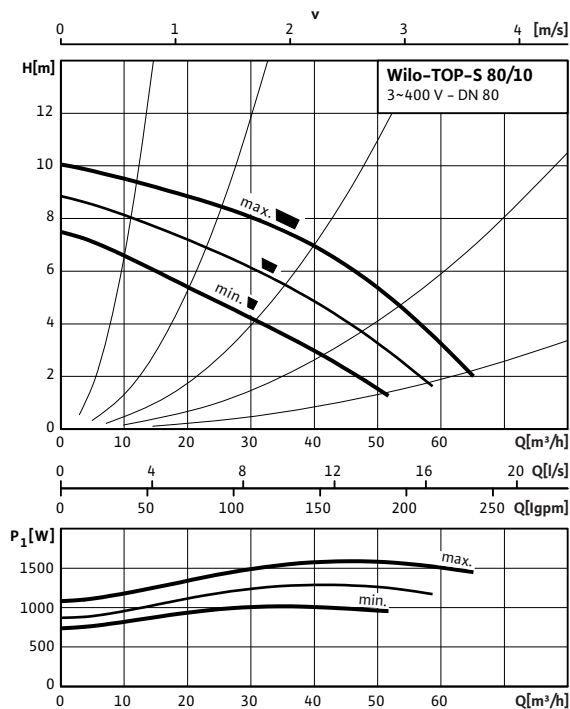

Wilo-TOP-S 80/15

Трехфазный ток

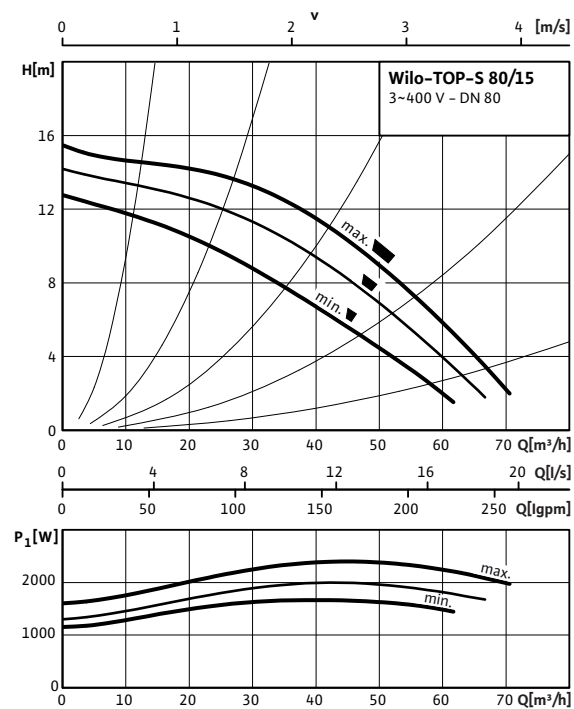

Характеристики Wilo-TOP-S

Wilo-TOP-S 80/20

Трехфазный ток

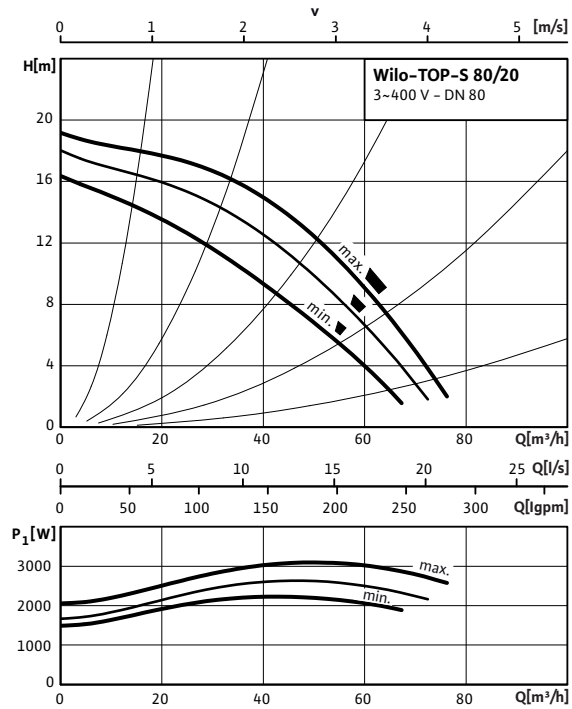

Wilo-TOP-S 100/10

Трехфазный ток

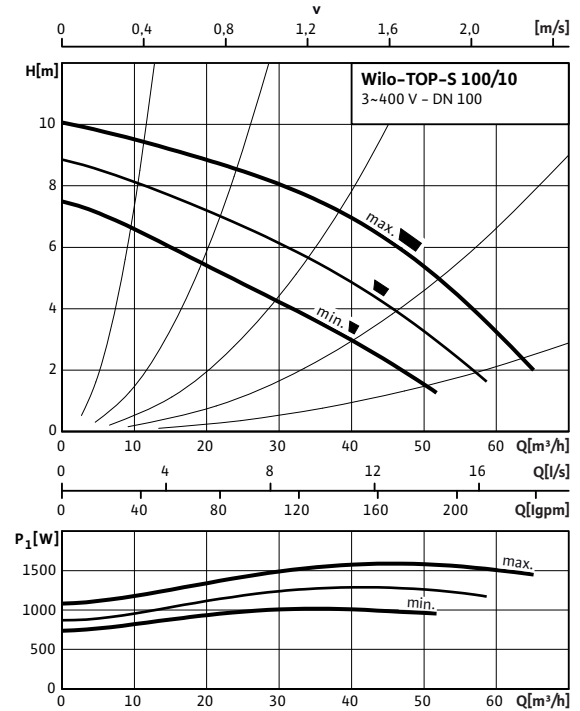

Системы отопления, кондиционирования, охлаждения

Стандартные насосы (Одинарные насосы)

Схема подключения, данные мотора Wilo-TOP-S

Схема подключения A / Защита мотора A

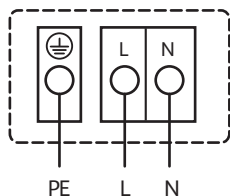

Подключение к сети 1~230 В, 50 Гц

Встроенная защита обмотки от перегрева
Выключение: внутреннее отключение напряжения мотора
Сброс: автоматически после охлаждения мотора

Схема подключения B / Защита мотора B

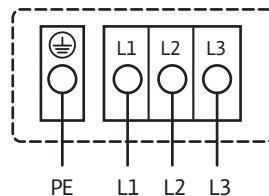

Подключение к сети 3~ 400 В, 50 Гц
3~230 В, 50 Гц (опционально со штекером переключения 3~230 В)
Встроенная защита обмотки от перегрева

Выключение: внутреннее отключение фазы мотора
Сброс: подключение к сети разъединить, дать мотору остыть, восстановить подключение к сети

Схема подключения C / Защита мотора C

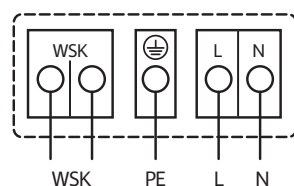

Подключение к сети 1~230 В, 50 Гц

WSK = защитный контакт обмотки
Полная защита мотора на всех ступенях частоты вращения с опциональным устройством отключения Wilo-SK 602/SK 622/Protect-Modul C или другими приборами управления с возможностью подключения WSK
Выключение: выключение по сигналу внешнего прибора управления/внешней системы регулирования
Сброс: требуется ручной сброс на приборе управления/системе регулирования

(Схему подключения к SK 602/622 см. в разделе «Сервисное обслуживание/принадлежности».)

Схема подключения D / Защита мотора D

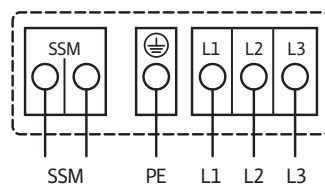

Подключение к сети 3~ 400 В, 50 Гц
3~230 В, 50 Гц (опционально со штекером переключения 3~230 В)
Полная защита мотора со встроенной электронной системой размыкания в клеммной коробке для всех ступеней частоты вращения
Разрешение: размыкание всех фаз мотора посредством встроенной электронной системы размыкания
Сброс: требуется ручной сброс на клеммной коробке

Допустимая нагрузка на беспотенциальный размыкающий контакт по VDI 3814 для обобщенной сигнализации неисправности (SSM) 1 А, 250 В ~
Функции см. в разделе «Система управления насосами Wilo-Control, рекомендации по выбору и монтажу».

Схема подключения F / Защита мотора F

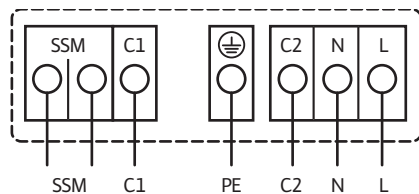

Подключение к сети 3~ 400 В, 50 Гц

Полная защита мотора со встроенной электронной системой размыкания в клеммной коробке для всех ступеней частоты вращения
Разрешение: размыкание всех фаз мотора посредством встроенной электронной системы размыкания
Сброс: требуется ручной сброс на клеммной коробке

Допустимая нагрузка на беспотенциальный размыкающий контакт по VDI 3814 для обобщенной сигнализации неисправности (SSM) 1 А, 250 В ~
Функции см. в разделе «Система управления насосами Wilo-Control, рекомендации по выбору и монтажу».

Схема подключения E / Защита мотора E

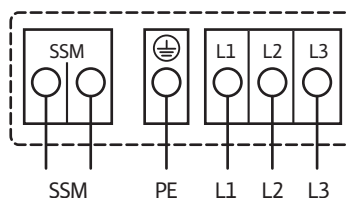

Подключение к сети 3~ 400 В, 50 Гц

Полная защита мотора со встроенной электронной системой размыкания в клеммной коробке для всех ступеней частоты вращения
Разрешение: размыкание всех фаз мотора посредством встроенной электронной системы размыкания
Сброс: требуется ручной сброс на клеммной коробке

Допустимая нагрузка на беспотенциальный размыкающий контакт по VDI 3814 для обобщенной сигнализации неисправности (SSM) 1 А, 250 В ~
Функции см. в разделе «Система управления насосами Wilo-Control, рекомендации по выбору и монтажу».

Схема подключения, данные мотора Wilo-TOP-S

Данные мотора											
Wilo-TOP-S ...	Номинальная мощность мотора	частота вращения;	Потребляемая мощность 1~230 В	Потребляемая мощность 3~400 В	Ток при 1~230В	Ток при 3~400 В	Ток при 3~230 В	Конденсатор	Защита мотора	Резьбовой ввод для кабеля	Схема подключения
	P ₂	N	P ₁		I			C	-	PG	-
	[Ватт]	[об/мин]	[Вт]		[А]			[мкФ/VDВ]	-	[PG]	-
25/5 (1-фазный двигатель)	50	макс. 2320 1640 мин. 1200	100 - 140 75 - 110 55 - 75	-	0,65 0,55 0,35	-	-	3,7/400	A	1x13,5	A
25/5 (3-фазный двигатель)	50	макс. 2650 2190 мин. 1890	-	85 - 150 55 - 100 40 - 75	-	0,40 0,20 0,15	0,65 0,35 0,25	-	B	1x13,5	B
25/7 (1-фазный двигатель)	90	макс. 2600 2300 мин. 1800	135 - 195 110 - 175 85 - 120	-	0,93 0,87 0,62	-	-	5,0/400	A	1x13,5	A
25/7 (3-фазный двигатель)	90	макс. 2600 2100 мин. 1750	-	120 - 195 80 - 125 60 - 90	-	0,45 0,24 0,17	0,77 0,42 0,29	-	B	1x13,5	B
25/10 (1-фазный двигатель)	180	макс. 2700 2550 мин. 2400	225 - 390 190 - 385 165 - 335	-	1,9 1,87 1,72	-	-	8,0/400	C	2x13,5	C
25/10 (3-фазный двигатель)	180	макс. 2650 2250 мин. 1950	-	190 - 380 140 - 270 115 - 195	-	0,78 0,48 0,35	1,35 0,84 0,61	-	D	2x13,5	D
25/13 (1-фазный двигатель)	100	макс. 2680 2380 мин. 1800	183 - 260 150 - 200 112 - 130	-	1,24 0,96 0,65	-	-	6,0/400	A	1x13,5	A
25/13 (3-фазный двигатель)	100	макс. 2680 2380 мин. 1750	-	145 - 265 100 - 160 75 - 105	-	0,53 0,28 0,19	0,92 0,48 0,33	-	B	1x13,5	B
30/4 (1-фазный двигатель)	70	макс. 2660 2340 мин. 1710	145 - 180 95 - 150 70 - 110	-	0,85 0,75 0,55	-	-	5,0/400	A	1x13,5	A
30/4 (3-фазный двигатель)	70	макс. 2610 2120 мин. 1810	-	95 - 160 60 - 105 40 - 75	-	0,40 0,20 0,15	0,65 0,35 0,25	-	B	1x13,5	B
30/5 (1-фазный двигатель)	50	макс. 2320 1640 мин. 1200	110 - 140 75 - 110 55 - 75	-	0,65 0,55 0,35	-	-	3,7/400	A	1x13,5	A
30/5 (3-фазный двигатель)	50	макс. 2650 2190 мин. 1890	-	85 - 150 55 - 100 40 - 75	-	0,40 0,20 0,15	0,65 0,35 0,25	-	B	1x13,5	B
30/7 (1-фазный двигатель)	90	макс. 2600 2300 мин. 1800	135 - 195 110 - 175 85 - 120	-	0,93 0,87 0,62	-	-	5,0/400	A	1x13,5	A
30/7 (3-фазный двигатель)	90	макс. 2600 2100 мин. 1750	-	120 - 200 85 - 130 65 - 90	-	0,45 0,25 0,17	0,78 0,43 0,30	-	B	1x13,5	B

Системы отопления, кондиционирования, охлаждения

Стандартные насосы (Одинарные насосы)

Схема подключения, данные мотора Wilo-TOP-S

Данные мотора											
Wilo-TOP-S ...	Номинальная мощность мотора	частота вращения;	Потребляемая мощность 1~230 В	Потребляемая мощность 3~400 В	Ток при 1~230В	Ток при 3~400 В	Ток при 3~230 В	Конденсатор	Защита мотора	Резьбовой ввод для кабеля	Схема подключения
	P ₂	N	P ₁		I			C	-	PG	-
	[Ватт]	[об/мин]	[Вт]		[А]			[мкФ/VDB]	-	[PG]	-
30/10 (1-фазный двигатель)	180	макс. 2700 2550 мин. 2400	225 - 390 190 - 385 165 - 335	-	1,9 1,87 1,72	-	-	8,0/400	C	2x13,5	C
30/10 (3-фазный двигатель)	180	макс. 2650 2250 мин. 1950	-	190 - 380 140 - 270 115 - 195	-	0,78 0,48 0,35	1,35 0,84 0,61	-	D	2x13,5	D
40/4 (1-фазный двигатель)	90	макс. 2500 2100 мин. 1600	145 - 205 120 - 180 95 - 125	-	0,99 0,9 0,63	-	-	5,0/400	A	1x13,5	A
40/4 (3-фазный двигатель)	90	макс. 2550 2050 мин. 1700	-	135 - 205 90 - 135 70 - 90	-	0,46 0,25 0,17	0,80 0,44 0,30	-	B	1x13,5	B
40/7 (1-фазный двигатель)	180	макс. 2650 2450 мин. 2200	250 - 390 220 - 380 200 - 330	-	1,93 1,88 1,7	-	-	8,0/400	C	2x13,5	C
40/7 (3-фазный двигатель)	180	макс. 2600 2100 мин. 1800	-	220 - 370 165 - 260 130 - 185	-	0,76 0,47 0,33	1,31 0,81 0,57	-	D	2x13,5	D
40/10 (1-фазный двигатель)	350	макс. 2800 мин. 2600	430 - 680 310 - 610	-	3,47 3,18	-	-	16,0/400	F	2x13,5	F
40/10 (3-фазный двигатель)	350	макс. 2800 2500 мин. 2200	-	300 - 585 230 - 465 200 - 365	-	1,17 0,82 0,65	2,02 1,43 1,12	-	D	2x13,5	D
40/15 (1-фазный двигатель)	570	макс. 2800 мин. 2500	615 - 945 415 - 800	-	4,57 4,2	-	-	25,0/400	F	2x13,5	F
40/15 (3-фазный двигатель)	570	макс. 2800 2500 мин. 2150	-	500 - 905 375 - 720 325 - 585	-	1,84 1,30 1,05	3,19 2,25 1,82	-	D	2x13,5	D
50/4 (1-фазный двигатель)	180	макс. 2650 2450 мин. 1950	280 - 330 255 - 320 235 - 290	-	1,62 1,61 1,51	-	-	8,0/400	C	2x13,5	C
50/4 (3-фазный двигатель)	180	макс. 2600 2100 мин. 1700	-	245 - 330 190 - 240 145 - 180	-	0,71 0,44 0,32	1,23 0,76 0,56	-	D	2x13,5	D
50/7 (1-фазный двигатель)	350	макс. 2800 мин. 2600	460 - 690 360 - 630	-	3,49 3,35	-	-	16,0/400	F	2x13,5	F
50/7 (3-фазный двигатель)	350	макс. 2800 2450 мин. 2150	-	360 - 610 285 - 470 245 - 375	-	1,19 0,83 0,66	2,06 1,43 1,14	-	D	2x13,5	D
50/10 (1-фазный двигатель)	450	макс. 2800 мин. 2450	515 - 820 360 - 730	-	3,94 3,72	-	-	25,0/400	F	2x13,5	F

Схема подключения, данные мотора Wilo-TOP-S

Данные мотора

Wilo-TOP-S ...	Номинальная мощность мотора	частота вращения;	Потребляемая мощность 1~230 В	Потребляемая мощность 3~400 В	Ток при 1~230В	Ток при 3~400 В	Ток при 3~230 В	Конденсатор	Защита мотора	Резьбовой ввод для кабеля	Схема подключения
	P ₂	N	P ₁		I			C	-	PG	-
	[Ватт]	[об/мин]	[Вт]		[А]			[мкФ/VDВ]	-	[PG]	-
50/10 (3-фазный двигатель)	450	макс. 2700 2300 мин. 2000	-	450 - 880 330 - 680 280 - 500	-	1,73 1,20 0,89	3,00 2,09 1,54	-	D	2x13,5	D
50/15 (3-фазный двигатель)	1100	макс. 2800 2500 мин. 2200	-	1060 - 1570 830 - 1260 720 - 1005	-	3,13 2,25 1,81	5,43 3,90 3,14	-	D	2x13,5	D
65/7 (1-фазный двигатель)	350	макс. 2800 мин. 2550	460 - 690 350 - 630	- - -	3,49 3,35	-	-	16,0/400	F	2x13,5	F
65/7 (3-фазный двигатель)	350	макс. 2800 2450 мин. 2150	-	340 - 590 270 - 470 235 - 375	-	1,16 0,82 0,66	2,01 1,42 1,14	-	D	2x13,5	D
65/10 (1-фазный двигатель)	450	макс. 2800 мин. 2450	580 - 790 440 - 690	- - -	3,78 3,51	-	-	25,0/400	F	2x13,5	F
65/10 (3-фазный двигатель)	450	макс. 2650 2250 мин. 1950	-	525 - 845 410 - 630 340 - 470	-	1,67 1,10 0,83	2,89 1,91 1,44	-	D	2x13,5	D
65/13 (3-фазный двигатель)	1100	макс. 2800 2550 мин. 2250	-	1000 - 1450 810 - 1180 700 - 960	-	2,93 2,10 1,74	5,07 3,64 3,00	-	D	2x13,5	D
65/15 (3-фазный двигатель)	1300	макс. 2850 2700 мин. 2500	-	1140 - 1685 910 - 1425 810 - 1240	-	3,41 2,52 2,18	5,91 4,36 3,78	-	D	2x13,5	D
80/7 (1-фазный двигатель)	450	макс. 2800 мин. 2350	640 - 800 505 - 700	-	3,85 3,59	-	-	25,0/400	F	2x13,5	F
80/7 (3-фазный двигатель)	450	макс. 2700 2400 мин. 2100	-	560 - 730 430 - 560 350 - 440	-	1,53 1,00 0,79	2,65 1,74 1,36	-	D	2x13,5	D
80/10 (3-фазный двигатель)	1100	макс. 2800 2500 мин. 2150	-	1100 - 1590 880 - 1290 745 - 1015	-	3,13 2,29 1,84	5,43 3,96 3,19	-	D	2x13,5	D
80/15 (3-фазный двигатель)	1800	макс. 2900 2700 мин. 2450	-	1600 - 2400 1300 - 2000 1160 - 1680	-	4,85 3,63 3,25	-	-	E	2x13,5	E
80/20 (3-фазный двигатель)	2200	макс. 2900 2750 мин. 2500	-	2050 - 3120 1670 - 2650 1480 - 2270	-	6,10 4,80 4,35	-	-	E	2x13,5	E
100/10 (3-фазный двигатель)	1100	макс. 2800 2500 мин. 2150	-	1100 - 1590 880 - 1290 745 - 1015	-	3,13 2,29 1,84	5,43 3,96 3,19	-	D	2x13,5	D

Учитывать данные на фирменной табличке!

Ток I: величина для внешнего прибора защиты мотора

Указание:

Подключение к сети 3~230 В со штекером переключения (принадлежности)

Системы отопления, кондиционирования, охлаждения

Стандартные насосы (Одинарные насосы)

Размеры, вес Wilo-TOP-S

Габаритный чертежА

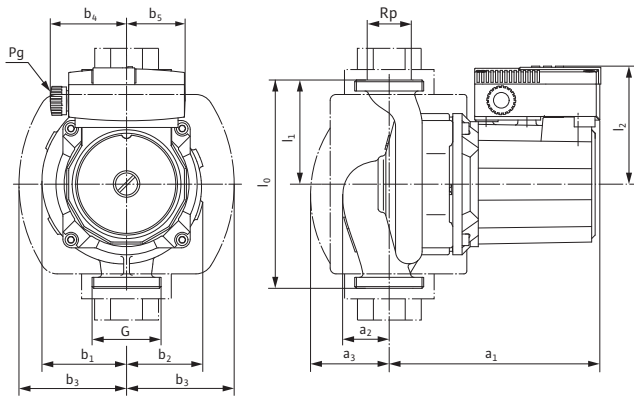

Допустимые варианты монтажа см. в «Рекомендации по выбору и монтажу».

Габаритный чертежВ

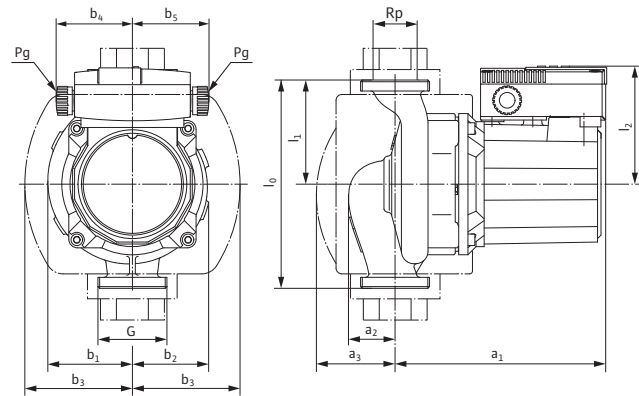

Допустимые варианты монтажа см. в «Рекомендации по выбору и монтажу».

Габаритный чертежС

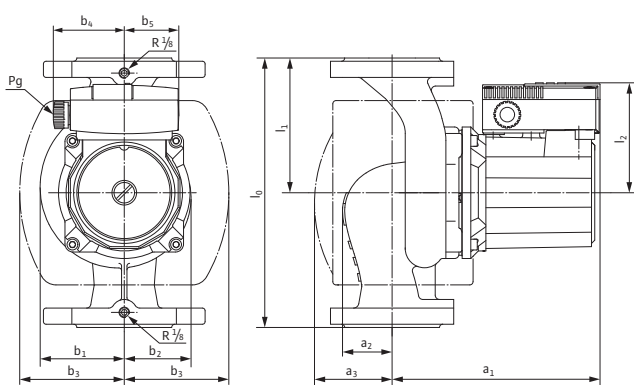

Допустимые варианты монтажа см. в «Рекомендации по выбору и монтажу».

Габаритный чертежD

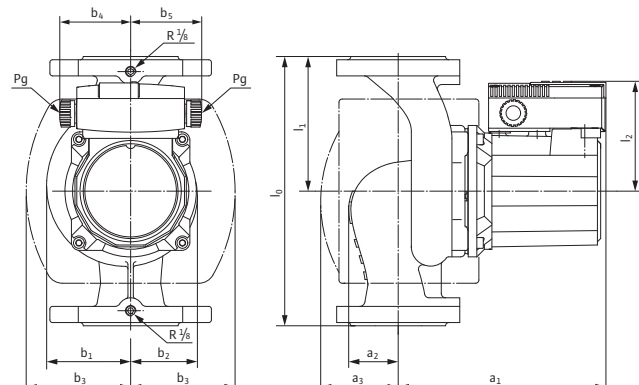

Допустимые варианты монтажа см. в «Рекомендации по выбору и монтажу».

Габаритный чертежЕ

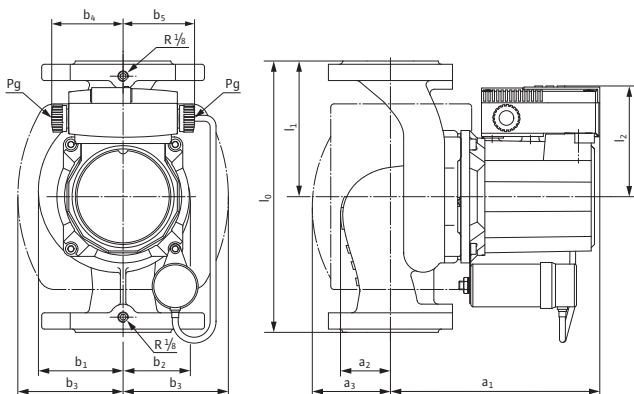

Допустимые варианты монтажа см. в «Рекомендации по выбору и монтажу».

Размеры, вес Wilo-TOP-S

Габаритный чертеж Фланец F

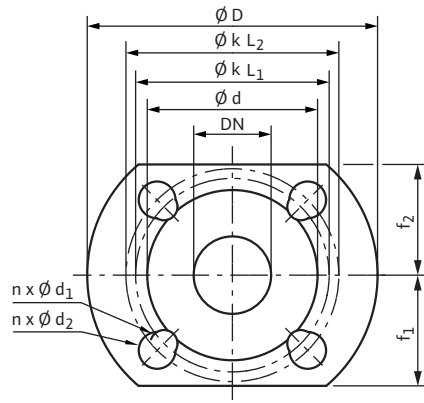

Габаритный чертеж Фланец G

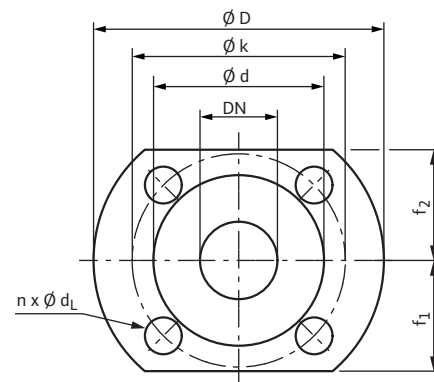

Размеры, вес

Wilo-TOP-S ...	Номинальное давление	Подсоединение к трубопроводу	Номинальный внутренний диаметр фланца	Резьба	Габаритные размеры									Вес, прим.	Габаритный чертеж					
					PN	Rp	DN	G	l ₀	l ₂	a ₁	a ₂	b ₁			b ₂	b ₃	b ₄	b ₅	M
					[бар]	-				[мм]									[кг]	-
25/5	10	1	-	1½	180	92	150	40	50	52	88	60	44	5,0	A					
25/7	10	1	-	1½	180	92	165	34	66	56	80	60	44	5,0	A					
25/10	10	1	-	1½	180	102	172	45	69	68	92	66	66	6,3	B					
25/13	10	1	-	1½	180	92	156	30	68	64	89	60	44	5,2	A					
30/4	10	1¼	-	2	180	92	156	50	53	65	88	60	44	5,0	A					
30/5	10	1¼	-	2	180	92	150	40	50	52	88	60	44	5,0	A					
30/7	10	1¼	-	2	180	92	172	34	66	57	88	60	44	5,0	A					
30/10	10	1¼	-	2	180	102	172	45	69	69	92	66	66	6,3	B					
40/4	6/10	-	40	-	220	90	178	54	84	60	102	53	44	9,5	C					
40/7	6/10	-	40	-	250	102	193	46	78	68	102	66	66	11,0	D					
40/10	6/10	-	40	-	250	109	216	59	90	80	117	66	66	14,7	D					
40/15	6/10	-	40	-	250	119	258	55	99	86	137	66	66	20,8	D					
50/4	6/10	-	50	-	240	102	200	53	94	68	117	66	66	13,1	D					
50/7	6/10	-	50	-	280	109	224	65	91	77	125	66	66	16,6	D					
50/10	6/10	-	50	-	280	109	222	71	101	87	125	66	66	17,8	D					
50/15	6/10	-	50	-	340	119	242	81	105	90	139	66	66	24,9	D					
65/7	6/10	-	65	-	280	109	226	67	95	79	125	66	66	18,5	D					
65/10	6/10	-	65	-	340	109	241	67	110	89	132	66	66	21,0	D					
65/13	6/10	-	65	-	340	119	254	81	118	98	142	66	66	27,2	D					
65/15	6/10	-	65	-	340	119	254	81	118	98	142	66	66	30,4	D					
80/7	6	-	80	-	360	109	227	80	116	89	140	66	66	23,4	E					
80/7	10	-	80	-	360	109	227	80	116	89	140	66	66	23,2	D					
80/10	6	-	80	-	360	119	256	95	135	107	162	66	66	30,1	D					
80/10	10	-	80	-	360	119	256	95	135	107	162	66	66	30,1	D					
80/15	6	-	80	-	360	143	316	89	129	108	152	66	66	42,1	D					

Системы отопления, кондиционирования, охлаждения

Стандартные насосы (Одинарные насосы)

Размеры, вес Wilo-TOP-S

Размеры, вес

Wilo-TOP-S ...	Номинальное давление	Подсоединение к трубопроводу	Номинальный внутренний диаметр фланца	Резьба	Габаритные размеры									Вес, прим.	Габаритный чертеж
	PN	Rp	DN	G	l ₀	l ₂	a ₁	a ₂	b ₁	b ₂	b ₃	b ₄	b ₅	M	–
	[бар]	–			[мм]									[кг]	–
80/15	10	–	80	–	360	143	316	89	129	108	152	66	66	42,1	D
80/20	6	–	80	–	360	143	316	89	129	108	152	66	66	45,5	D
80/20	10	–	80	–	360	143	316	89	129	108	152	66	66	45,5	D
100/10	6	–	100	–	360	119	256	96	135	108	162	66	66	33,2	D
100/10	10	–	100	–	360	119	256	96	135	108	162	66	66	33,2	D

Flange dimensions

Wilo-TOP-S ...	Фланец	Номинальный внутренний диаметр фланца	Размеры фланца насоса									Габаритный чертеж фланца		
			–	DN	∅ d	f ₁	F ₂	∅ d	∅ k _{L1} / k _{L2}	∅ k	n x ∅ d _{L1} / ∅ d _{L2}		n x ∅ d _L	–
			–	[мм]						[Шт. x мм]			–	
40/4	Комбинированный фланец PN6/10 (фланец PN 16 согласно EN 1092-2)	40	150	65	65	84	100/110	–	4 x 14 / 19	–	F			
40/7	Комбинированный фланец PN6/10 (фланец PN 16 согласно EN 1092-2)	40	150	65	65	84	100/110	–	4 x 14 / 19	–	F			
40/10	Комбинированный фланец PN6/10 (фланец PN 16 согласно EN 1092-2)	40	150	65	65	84	100/110	–	4 x 14 / 19	–	F			
40/15	Комбинированный фланец PN6/10 (фланец PN 16 согласно EN 1092-2)	40	150	65	65	84	100/110	–	4 x 14 / 19	–	F			
50/4	Комбинированный фланец PN6/10 (фланец PN 16 согласно EN 1092-2)	50	165	70	70	99	110/125	–	4 x 14 / 19	–	F			
50/7	Комбинированный фланец PN6/10 (фланец PN 16 согласно EN 1092-2)	50	165	70	70	99	110/125	–	4 x 14 / 19	–	F			
50/10	Комбинированный фланец PN6/10 (фланец PN 16 согласно EN 1092-2)	50	165	70	75	99	110/125	–	4 x 14 / 19	–	F			
50/15	Комбинированный фланец PN6/10 (фланец PN 16 согласно EN 1092-2)	50	165	75	83	99	110/125	–	4 x 14 / 19	–	F			
65/7	Комбинированный фланец PN6/10 (фланец PN 16 согласно EN 1092-2)	65	185	80	80	118	130/145	–	4 x 14 / 19	–	F			
65/10	Комбинированный фланец PN6/10 (фланец PN 16 согласно EN 1092-2)	65	185	80	80	118	130/145	–	4 x 14 / 19	–	F			
65/13	Комбинированный фланец PN6/10 (фланец PN 16 согласно EN 1092-2)	65	185	80	80	118	130/145	–	4 x 14 / 19	–	F			

Размеры, вес Wilo-TOP-S

Flange dimensions

Wilo-TOP-S ...	Фланец	Номиналь- ный внут- ренний диа- метр фланца	Размеры фланца насоса								Габаритный чертеж фланца	
			DN	Ø d	f ₁	F ₂	Ø d	Ø k _{L1} / k _{L2}	Ø k	n x Ø d _{L1} / Ø d _{L2}		n x Ø d _L
	-											
	-											
65/15	Комбинированный фланец PN6/10 (фланец PN 16 согласно EN 1092-2)	65	185	80	80	118	130/145	-	4 x 14 / 19	-	F	
80/7	Фланец PN 6 (рассчитан PN 16 согласно EN 1092-2)	80	200	90	90	132	-	150	-	4 x 19	G	
80/7	Фланец PN16 (согласно EN 1092-2)	80	200	90	90	132	-	160	-	8 x 19	G	
80/10	Фланец PN 6 (рассчитан PN 16 согласно EN 1092-2)	80	200	90	98	132	-	150	-	4 x 19	G	
80/10	Фланец PN16 (согласно EN 1092-2)	80	200	90	98	132	-	160	-	8 x 19	G	
80/15	Фланец PN 6 (рассчитан PN 16 согласно EN 1092-2)	80	200	90	90	132	-	150	-	4 x 19	G	
80/15	Фланец PN16 (согласно EN 1092-2)	80	200	90	90	132	-	160	-	8 x 19	G	
80/20	Фланец PN 6 (рассчитан PN 16 согласно EN 1092-2)	80	200	90	90	132	-	150	-	4 x 19	G	
80/20	Фланец PN16 (согласно EN 1092-2)	80	200	90	90	132	-	160	-	8 x 19	G	
100/10	Фланец PN 6 (рассчитан PN 16 согласно EN 1092-2)	100	220	100	100	156	-	170	-	4 x 19	G	
100/10	Фланец PN16 (согласно EN 1092-2)	100	220	100	100	156	-	180	-	8 x 19	G	

n = количество отверстий