

Продукция фирмы Oventrop для котельных  
Справочное пособие



### Системы быстрого монтажа

- Система обвязки котла „Regumat”	стр.3
- Схемы применения. Подключение бойлера	стр.4
- Схемы применения. Система с тремя отопительными контурами	стр.5
- Схемы применения. Система с твердотопливным котлом	стр.6
- Схемы применения. Система с гидравлической стрелкой	стр.7
- „Regumat”. Классификация	стр.8
- „Regumat S”. Ду20, 25, 32	стр.9
- „Regumat S”. Ду40, 50	стр.10
- „Regumat S”. Модели	стр.11
- „Regumat M3”. Ду20, 25, 32	стр.12
- „Regumat M3”. Ду40, 50	стр.13
- „Regumat M3”. Модели	стр.14
- „Regumat M4”. Ду25, 32	стр.15
- „Regumat M4”. Модели	стр.16
- „Regumat F”. Ду25	стр.17
- „Regumat F”. Модели	стр.18
- „Regumat RTA”. Ду25, 32	стр.19
- „Regumat RTA”. Модели	стр.20
- „Regumat” Ду20. Комплектующие	стр.21
- „Regumat” Ду25. Комплектующие	стр.22
- „Regumat” Ду32, 40/50. Комплектующие	стр.23
- „Regumat”. Подбор по мощности	стр.24
- Гребенки для „Regumat”. Обзор	стр.25
- Гребенки для „Regumat”. Модели	стр.26
- Гребенки для „Regumat”. Подбор по мощности	стр.27
- Гидрострелки	стр.28
- Комбинация гребенка-гидрострелка „HydroFixx”	стр.29
- „HydroFixx”. Модели. Подбор по мощности	стр.30
- Группа безопасности котла „MSM-Block”	стр.31
- Присоединительный набор для бойлера	стр.32
- Термостатический смеситель „Brawa-Mix”	стр.33
- Циркуляционная станция „Regucirc M”	стр.34
- Арматура для присоединения мембранных расширительных баков	стр.35
- Перепускные клапаны	стр.36
- Шаровые краны „Optiflex” и KFE	стр.37
- Обратные клапаны для насосов	стр.38
- Контроллер „Regtronic EH”	стр.39
- Схемы применения „Regtronic EH”	стр.40
- Схемы применения „Regtronic EH”	стр.41



### Арматура для систем жидкого топлива. Общая информация

- Арматура для систем жидкого топлива. Обзор .....стр.42
- Арматура для топливных емкостей. „Flexo-Bloc” и уровнемеры .....стр.43
- Фильтры для жидкого топлива и воздухоотводчики. Схемы . .....стр.44
- Комбинации фильтр-воздухоотводчик для жидкого топлива . .....стр.45
- Фильтрующие патроны . .....стр.46
- Арматура для топливопроводов. „Oilstop” .....стр.47



Boiler-Gas.ru

[Перейти на сайт](#)



С системой обвязки котлов „Regumat” Oventrop предлагает всю необходимую арматуру для подключения котла, насоса и трубопроводов. Техника поставляется арматурными группами или отдельными компонентами. Таким образом, для реализации каждого инженерного решения найдется необходимый монтажный блок или отдельная арматура.

### **Технические достоинства:**

- универсальная модульная изоляция для всех моделей энергоэффективных и стандартных насосов
- высокая функциональная надежность
- вся арматура от одного производителя
- арматурная группа поставляется в сборе
- высококачественные материалы
- быстрый монтаж
- техника для компактной установки и простого обслуживания
- изоляция является дополнительной защитой при транспортировке

### **Рабочие параметры:**

$P_{\text{макс}} = 10 \text{ бар}$

$T_{\text{макс}} = 110 \text{ }^{\circ}\text{C}$

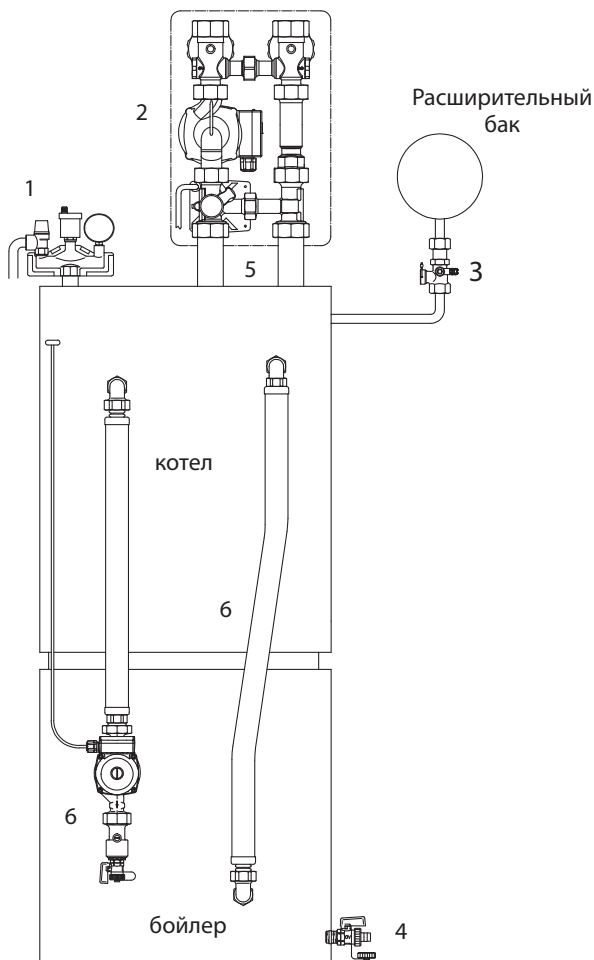

1. Группа безопасности „MSM-Block“ (стр.31)
2. Станция „Regumat M3-130“ (стр.12)
3. Колпачковый кран „Extra-Con“ (стр.35)
4. Шаровой кран „Optiflex“ (стр.37)
5. Набор присоединительных втулок (стр.21, 22)
6. Присоединительный набор для бойлера (стр.32)

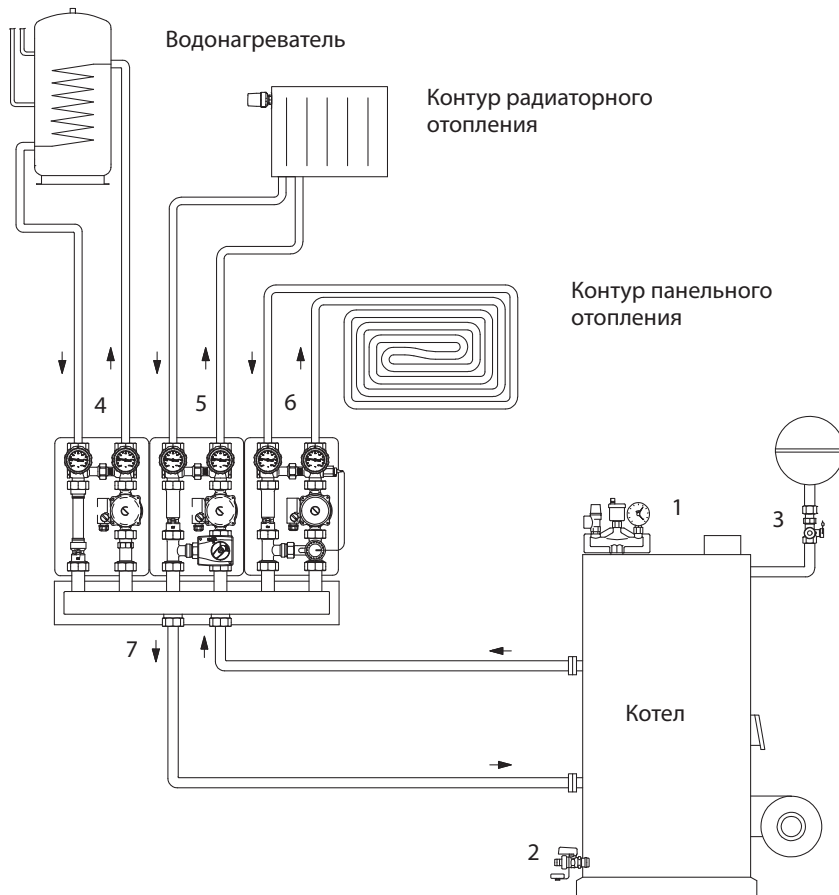

1. Группа безопасности „MSM-Block” (стр.31)
2. Шаровой кран „Optiflex” (стр.37)
3. Колпачковый кран „Extra-Con” (стр.35)
4. Станция „Regumat S-130” (стр.9)
5. Станция „Regumat M3-130” (стр.12)
6. Станция „Regumat F-130” (стр.17)
7. Распределительная гребенка (стр.25)

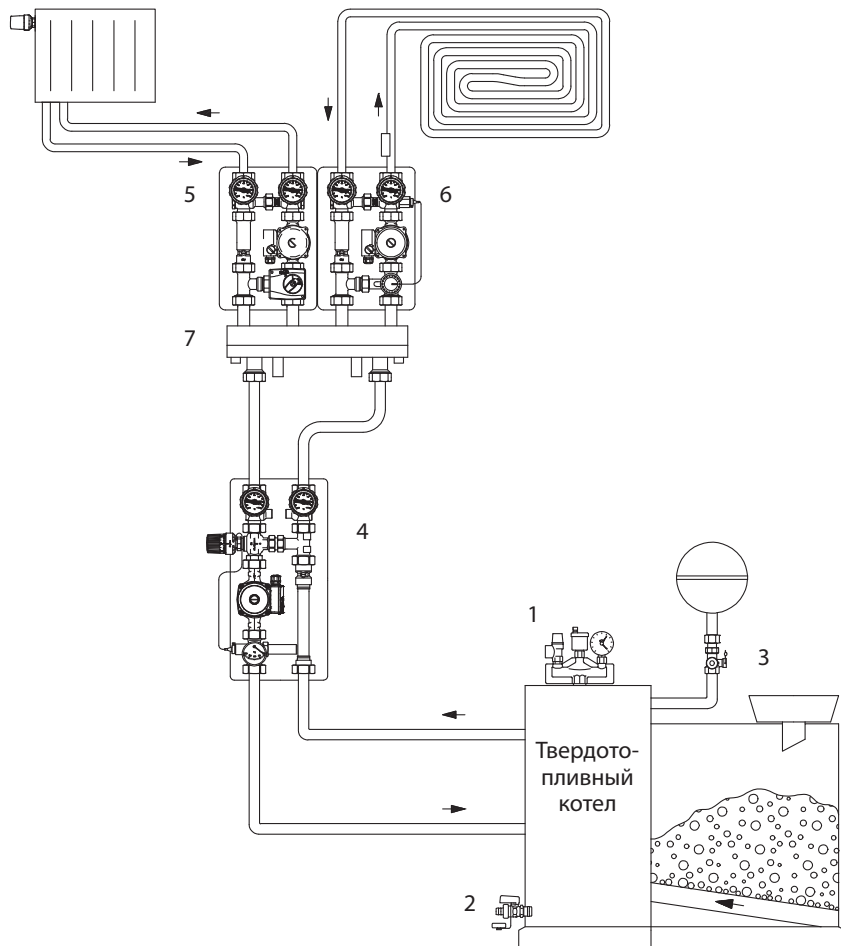

1. Группа безопасности „MSM-Block” (стр.31)
2. Шаровой кран „Optiflex” (стр.37)
3. Колпачковый кран „Extra-Con” (стр.35)
4. Станция „Regumat RTA-180” (стр.19)
5. Станция „Regumat M3-130” (стр.12)
6. Станция „Regumat F-130” (стр.17)
7. Комбинация гидравлическая стрелка-гребенка „Hydrofix ” (стр.29)

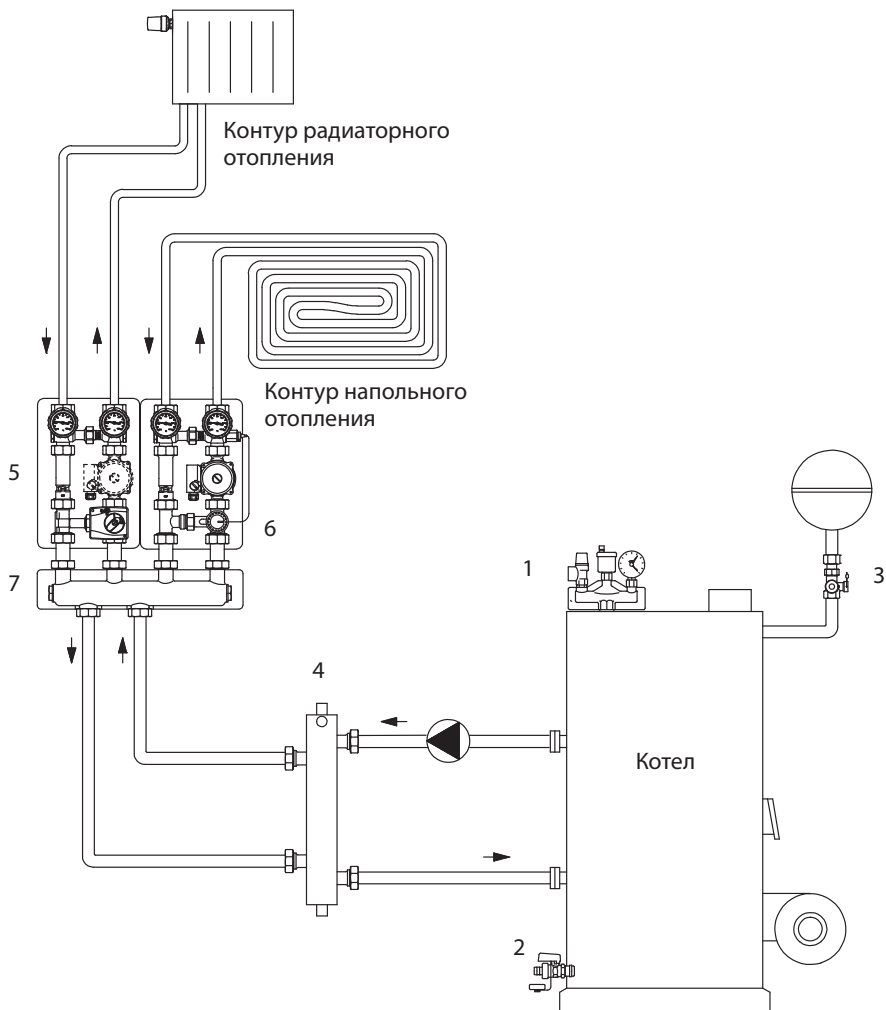

1. Группа безопасности „MSM-Block” (стр.31)
2. Шаровой кран „Optiflex” (стр.37)
3. Колпачковый кран „Extra-Con” (стр.35)
4. Гидравлическая стрелка (стр.28)
5. Станция „Regumat M3-130” (стр.12)
6. Станция „Regumat F-130” (стр.17)
7. Гребенка на 2 контура, бронзовая (стр.25)



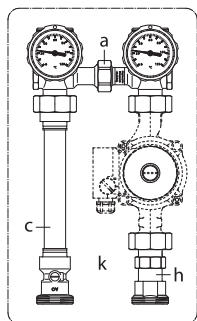

**S**

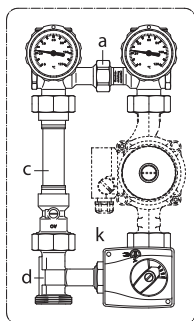

**M3**

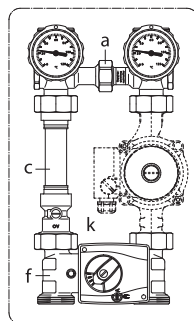

**M4**

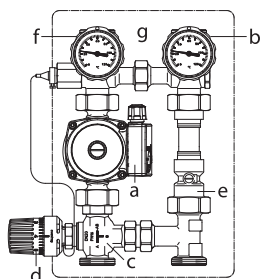

**RTA**

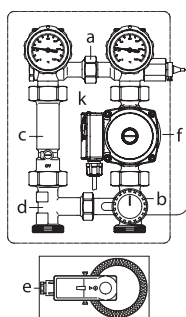

**F**

**Первый символ:**

**S** - стандартное исполнение (без смесителя)

**M3** - с 3-ходовым смесителем с электроприводом

**M4** - с 4-ходовым смесителем с электроприводом

**RTA** - с 3-ходовым смесителем с терморегулятором (поддержание температуры в обратной линии)

**F** - с 3-ходовым смесителем с терморегулятором (ограничение температуры в подающей линии)

**Второй символ (цифры):**

130, 180, 220, 280 - строительная длина насоса, мм

### „Regumat S-130 (180)”

без смесителя

- модели Ду20, Ду25, Ду32
- межосевое расстояние 100 мм (Ду20), 125 мм (Ду25, 32)
- для насосов L=130, 180 мм
- модели с шаровым краном перед насосом и без

### Применяется:

Для подключения котла к системе отопления, без ограничения температуры подачи

### Модели „Regumat S” Ду20, Ду25, Ду32

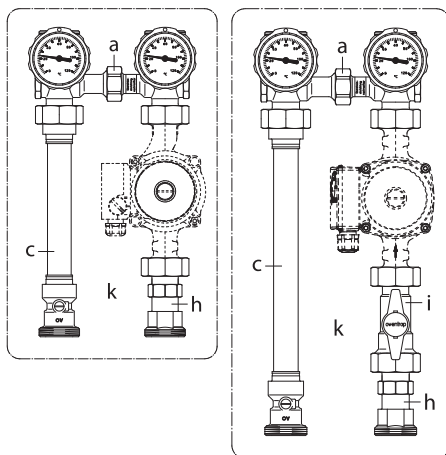

### Состоит из:

- a - запорного узла с 2 шаровыми кранами и 2 термометрами
- c - обратного клапана с присоединительной трубкой
- h - удлиняющей вставки
- i - шарового крана перед насосом
- k - изоляции

### Присоединение:

- со стороны системы G 1 ½ НР плоское уплотнение
- со стороны котла G 1 ½ НР плоское уплотнение

Накидные гайки в комплект не входят, уплотнения входят

Узел поставляется в собранном виде (резьбовые соединения не затянуты) и в изоляции.

При необходимости подающую и обратную линии можно поменять местами  
Наборы присоединительных втулок поставляются как комплектующие (см. стр.21, 22, 23)

### „Regumat S-220 (280)”

без смесителя

- модели Ду40, Ду50.  
межосевое расстояние 180 мм
- для насосов L=220, 280 мм

#### Применяется:

Для подключения котла к системе отопления,  
без ограничения температуры подачи

#### Модели „Regumat S” Ду40, Ду50

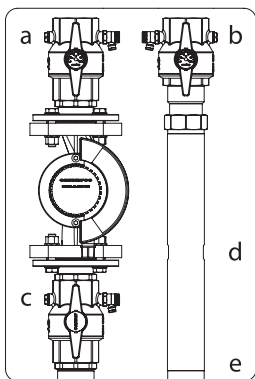

#### Состоит из:

- a- шарового крана с термометром и вентилем для слива
- b- шарового крана со встроенным обратным клапаном, термометром и вентилем для слива
- c- шарового крана с термометром и вентилем для слива
- d- удлиняющей вставки
- e- изоляции

#### Присоединение:

- со стороны системы  
Rp 2 ВР (внутренняя резьба)
- со стороны котла  
G 2 НР плоское уплотнение

Насос – фланцевые соединения

Поставляется в исполнении подающая слева. При необходимости подающую и обратную линии можно поменять местами. Наборы присоединительных втулок поставляются как комплектующие (см. стр. 23)

### „Regumat S-130”

Ду20	без насоса	арт. 135 50 51
	с насосом Grundfos Alpha2 15-60	арт. 135 50 57
	с насосом Wilo-Stratos Pico 15/1-6	арт. 135 50 59
Ду25	без насоса	арт. 135 50 71
	с насосом Grundfos Alpha2 25-40	арт. 135 50 73
	с насосом Wilo Yonos Para 25/6 RKA	арт. 135 50 74

### „Regumat S-180”

Ду25	<u>без шарового крана перед насосом</u>	
	без насоса	арт. 135 60 20
	с насосом Grundfos Alpha2 25-60	арт. 135 60 77
	с насосом Wilo Pico 25/1-6	арт. 135 60 79
Ду32	без насоса	арт. 135 50 72
	с насосом Grundfos Alpha2 32-60	арт. 135 50 77
	с насосом Wilo Yonos Para 30/6 RKA	арт. 135 50 78

### „Regumat S-180”

Ду25	<u>с шаровым краном перед насосом</u>	
	без насоса	арт. 135 60 70
	с насосом Wilo Pico 25/1-6	арт. 135 60 72
	с насосом Grundfos Alpha2 25-60	арт. 135 60 73
	с насосом Wilo Yonos RKA	арт. 135 60 80
Ду32	без насоса	арт. 135 50 75
	с насосом Grundfos Alpha2 32-60	арт. 135 50 76
	с насосом Wilo Stratos Pico 30/1-6	арт. 135 50 79

### „Regumat S-220”

Ду40	без насоса	арт. 135 82 40
	с насосом Grundfos Magna 40-100F	арт. 135 82 50
	с насосом Wilo Stratos 40/1-8	арт. 135 82 51

### „Regumat S-280”

Ду50	без насоса	арт. 135 85 40
	с насосом Grundfos Magna 50-60F	арт. 135 85 50
	с насосом Wilo Stratos 50/1-12	арт. 135 85 51

### „Regumat M3-130 (180)”

С трехходовым смесителем с электромотором

- модели Ду20, Ду25, Ду32.
- межосевое расстояние 100 мм (Ду20), 125 мм (Ду25, 32)
- для насосов L=130, 180 мм
- модели с шаровым краном перед насосом и без.

#### Применяется:

Для ограничения температуры теплоносителя в подающей линии. Например, в контурах напольного отопления или в системах отопления с погодозависимым регулированием.

Для управления применяется автоматика котла или отдельный контроллер, например „Regtronic EH” (см. стр. 39)

#### Модели „Regumat M3” Ду20, Ду25, Ду32

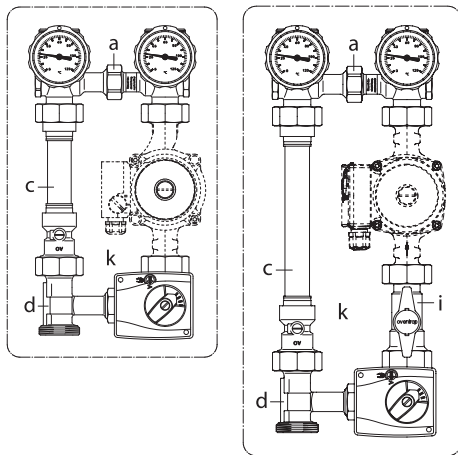

#### Состоит из:

- a- запорного узла с 2 шаровыми кранами и 2 термометрами
- c- обратного клапана с присоединительной трубкой
- d- трехходового смесителя с электромотором
- i - шарового крана перед насосом
- k- изоляции

#### Присоединение:

- со стороны системы G 1 ½ HP плоское уплотнение
- со стороны котла G 1 ½ HP плоское уплотнение

Накидные гайки в комплект не входят, уплотнения входят

Узел поставляется в собранном виде (резьбовые соединения не затянуты) и в изоляции. При необходимости подающую и обратную линии можно поменять местами. Наборы присоединительных втулок поставляются как комплектующие (см. стр.21, 22, 23)

### „Regumat M3-220 (280)”

С трехходовым смесителем с электромотором

- модели Ду40, Ду50 межосевое расстояние 180 мм
- для насосов L=220, 280 мм

#### Применяется:

Для ограничения температуры теплоносителя в подающей линии. Например, в контурах напольного отопления или в системах отопления с погодозависимым регулированием.

Для управления применяется автоматика котла или отдельный контроллер, например „Regtronic EH” (см. стр. 39)

#### Модели „Regumat M3” Ду40, Ду50

##### Состоит из:

- a- шарового крана с термометром и вентилем для слива
- b- шарового крана со встроенным обратным клапаном, термометром и вентилем для слива
- c- трехходового смесителя с сервомотором
- d- удлиняющей вставки
- e- изоляции

##### Присоединение:

- со стороны системы  
Rp 2 ВР (внутренняя резьба)
- со стороны котла  
G 2 НР плоское уплотнение

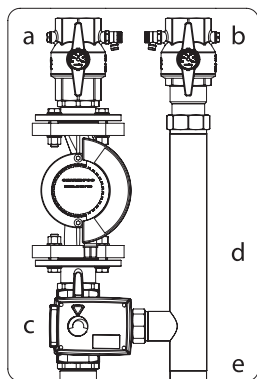

Насос – фланцевые соединения

Поставляется в исполнении подающая слева. При необходимости подающую и обратную линии можно поменять местами.

Наборы присоединительных втулок поставляются как комплектующие (см. стр. 23)

### „Regumat M3-130”

Ду20	без насоса	арт. 135 52 51
	с насосом Grundfos Alpha2 15-60	арт. 135 52 57
	с насосом Wilo-Stratos Pico 15/1-6	арт. 135 52 59
Ду25	без насоса	арт. 135 52 71
	с насосом Grundfos Alpha2 25-60	арт. 135 52 73
	с насосом Wilo Yonos Para 25/6 RKA	арт. 135 52 74

### „Regumat M3-180”

	<u>без шарового крана перед насосом</u>	
Ду25	без насоса	арт. 135 62 20
	с насосом Grundfos Alpha2 25-60	арт. 135 62 77
	с насосом Wilo Pico 25/1-6	арт. 135 62 79
Ду32	без насоса	арт. 135 52 72
	с насосом Grundfos Alpha2 32-60	арт. 135 52 77
	с насосом Wilo Yonos Para 30/6 RKA	арт. 135 52 78

### „Regumat M3-180”

	<u>с шаровым краном перед насосом</u>	
Ду25	без насоса	арт. 135 62 70
	с насосом Wilo Pico 25/1-6	арт. 135 62 72
	с насосом Grundfos Alpha2 25-60	арт. 135 62 73
	с насосом Wilo Yonos RKA	арт. 135 62 80
Ду32	без насоса	арт. 135 52 75
	с насосом Grundfos Alpha2 32-60	арт. 135 52 76
	с насосом Wilo Stratos Pico 30/1-6	арт. 135 52 79

### „Regumat M3-220”

Ду40	без насоса	арт. 135 83 40
	с насосом Grundfos Magna 40-100F	арт. 135 83 50
	с насосом Wilo Stratos 40/1-8	арт. 135 83 51

### „Regumat M3-280”

Ду50	без насоса	арт. 135 86 40
	с насосом Grundfos Magna 50-60F	арт. 135 86 50
	с насосом Wilo Stratos 50/1-12	арт. 135 86 51

### „Regumat M4-130 (180)”

С четырехходовым смесителем с сервомотором

- модели Ду25, Ду32 межосевое расстояние 125 мм

- для насосов L=130, 180 мм

#### Применяется:

Для ограничения температуры теплоносителя в подающей линии и поддержания температуры в обратной.

Например, в контурах напольного отопления или в системах отопления с погодозависимым регулированием.

Для управления применяется автоматика котла или отдельный контроллер, например „Regtronic EH” (см. стр. 39)

#### Модели „Regumat M4” Ду25, Ду32

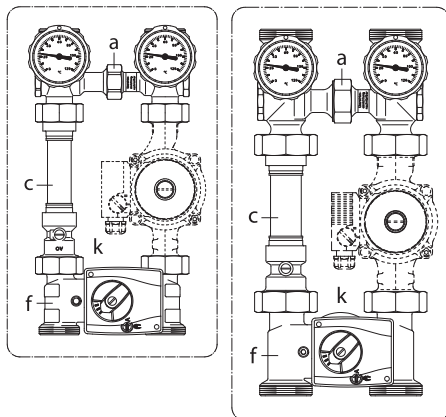

#### Состоит из:

- a- запорного узла с 2 шаровыми кранами и 2 термометрами
- c- обратного клапана с присоединительной трубкой
- f- четырехходового смесителя с электромотором
- k- изоляции

#### Присоединение:

- со стороны системы G 1 ½ HP плоское уплотнение
- со стороны котла G 1 ½ HP плоское уплотнение

Накидные гайки в комплект не входят, уплотнения входят.

Узел поставляется в собранном виде (резьбовые соединения не затянуты) и в изоляции.

При необходимости подающую и обратную линии можно поменять местами. Наборы присоединительных втулок поставляются как комплектующие (см. стр.22, 23)



„Regumat M4-130” Ду25	без насоса	арт. 135 54 71
„Regumat M4-180” Ду25	<u>без шарового крана перед насосом</u> без насоса	арт. 135 64 20
„Regumat M4-180” Ду32	без насоса	арт. 135 54 72
„Regumat M4-180” Ду25	<u>с шаровым краном перед насосом</u> без насоса	арт. 135 64 70

### „Regumat F-130 (180)”

Трехходовой смеситель с терморегулятором

- диапазон настройки 20-50 °С
- модели Ду25 межосевое расстояние 125 мм
- с насосами L=130, 180 мм
- F-180 с шаровым краном перед насосом, F-130 без шарового крана

### Применяется:

Для ограничения температуры теплоносителя в подающей линии.

Например, в контурах напольного отопления. Для управления применяется встроенный терморегулятор с погружным датчиком температуры и электрический накладной регулятор. Дополнительная автоматика управления не требуется

### Модели „Regumat F” Ду25

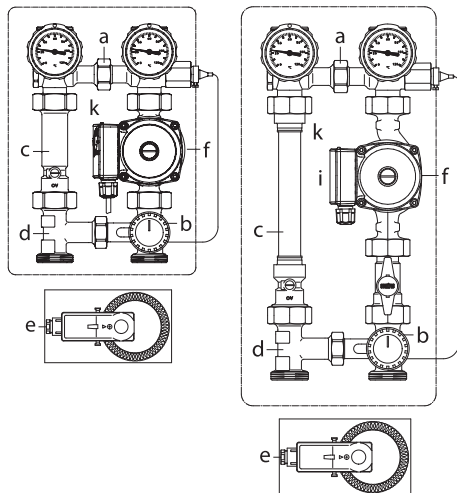

### Состоит из:

- a- запорного узла с 2 шаровыми кранами и 2 термометрами
- b- терморегулятора с погружным датчиком
- c- обратного клапана с присоединительной трубкой
- d- трехходового смесительного вентиля
- e- электронного терморегулятора
- f- насоса
- k- изоляции

### Присоединение:

- со стороны системы  
G 1 ½ HP плоское уплотнение
- со стороны котла  
G 1 ½ HP плоское уплотнение

Накидные гайки в комплект не входят, уплотнения входят.

Наборы присоединительных втулок поставляются как комплектующие (см. стр. 22)

### „Regumat F-130”

Ду25

без насоса  
с насосом Grundfos Alpha2 25-40

арт. 135 41 71  
арт. 135 41 65

### „Regumat FR-180”

Ду25

без шарового крана перед насосом  
с насосом Grundfos Alpha2 25-60N  
с насосом Wilo Pico 25/1-6RG

арт. 135 40 87  
арт. 135 40 97

**Примечание:** модель „FR” - с насосами из нержавеющей стали или бронзы

### „Regumat F-180”

Ду25

с шаровым краном перед насосом  
без насоса  
с насосом Grundfos Alpha2 25-40  
с насосом Wilo Pico 25/1-6

арт. 135 42 70  
арт. 135 42 74  
арт. 135 42 76

### „Regumat RTA-130 (180)”

Трехходовой смеситель с терморегулятором,  
диапазон настройки 40-70°C (50-80°C)

- Модели Ду25 и Ду32  
межосевое расстояние 125 мм
- с насосами L=130 и 180 мм
- с правосторонним (VR) и левосторонним (VL) расположением  
трехходового вентиля
- с верхним (TOP) или нижним присоединением котла

### Применяется:

Для поддержания температуры теплоносителя в обратной линии.  
Например для твердотопливных котлов в период разогрева котла.

### Модели „Regumat RTA”

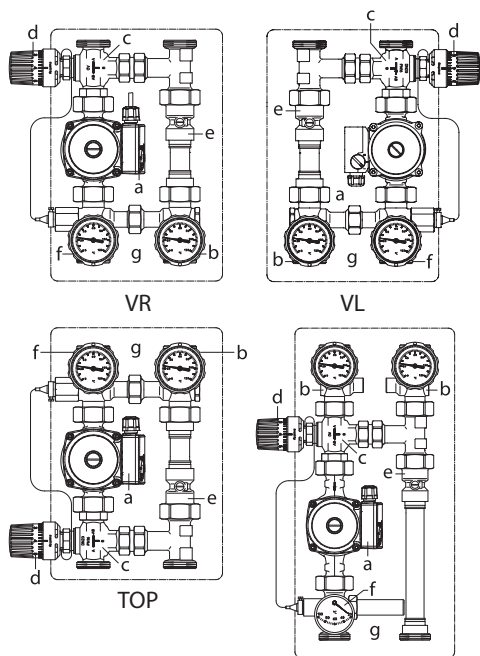

### Состоит из:

- a- насос
- b- шарового крана с термометром
- c- трехходового смесительного вентиля
- d- терморегулятора с погружным датчиком
- e- обратного клапана с присоединительной трубкой
- f- гильзы для погружного датчика с термометром
- g- изоляции

### Присоединение:

- со стороны системы  
G 1 ½ НР плоское уплотнение
- со стороны котла  
G 1 ½ НР плоское уплотнение

Накидные гайки в комплект не входят, уплотнения входят.

Наборы присоединительных втулок поставляются как комплектующие (см. стр.22, 23).

„Regumat RTA-130VR” (подающая справа)		
Ду20	с насосом Wilo Yonos Para 25/6 RKC	арт. 135 47 95
„Regumat RTA-130VL” (подающая слева)		
Ду25	с насосом Wilo Yonos Para 25/6 RKC	арт. 135 47 98
„Regumat RTA-130 TOP” (как «RTA-130 VR», но присоединение котла сверху)		
Ду25	с насосом Wilo Yonos Para 25/6 RKC	арт. 135 47 83
„Regumat RTA-180”		
Ду25	с универсальной теплоизоляцией: без насоса	арт. 135 45 80
	с насосом Grundfos Alpha2L 25-60	арт. 135 45 86
	с насосом Wilo Yonos Para 25/6 RKC	арт. 135 45 87
Ду25	без насоса	арт. 135 46 92
	с насосом Grundfos Alpha2L 25-60	арт. 135 46 93
Ду32	с насосом Grundfos Alpha2L 32-60	арт. 135 45 70
	с насосом Wilo Yonos Para 25/6 RKC	арт. 135 45 71

Имеются присоединительные элементы для подключения „Regumat RTA” снизу к распределительной гребенке (арт. 135 16 55)

Применяются для присоединения к „Regumat” Ду20 со стороны системы

	Набор втулок под сварку 2НГ G 1 + 2 втулки под сварку	135 04 45
	Набор втулок под пайку 22 мм 2НГ G 1 + 2 втулки под пайку	135 04 46
	Набор втулок R $\frac{3}{4}$ 2НГ G 1 + 2 резьбовые втулки	135 04 48
	Набор втулок с прессовым соединением 26x3мм 2НГ G 1 + 2 резьбовые втулки	135 04 49
	Набор втулок с прессовым соединением. Mаpress 22мм 2НГ G 1 + 2 резьбовые втулки	135 04 35
	Набор втулок с прессовым соединением. Viega 22мм 2НГ G 1 + 2 резьбовые втулки	135 04 36
	Набор втулок Rp $\frac{3}{4}$ 2НГ G 1 + 2 резьбовые втулки	135 04 47

Применяются для присоединения к „Regumat” Ду25 со стороны системы



Набор втулок под сварку  
2HG G 1 1/2 + 2 втулки под сварку  
4HG G 1 1/2 + 4 втулки под сварку

135 04 55

135 04 65



Набор втулок под пайку 28 мм  
2HG G 1 1/2 + 2 втулки под пайку  
4HG G 1 1/2 + 4 втулки под пайку

135 04 56

135 04 66



Набор втулок Rp1  
2HG G 1 1/2 + 2 резьбовые втулки  
4HG G 1 1/2 + 4 резьбовые втулки

135 04 57

135 04 67



Набор втулок с прессовым соединением  
26x3мм 2HG G 1 1/2 + 2 резьбовые втулки  
26x3мм 4HG G 1 1/2 + 4 резьбовые втулки

151 19 46

151 19 49

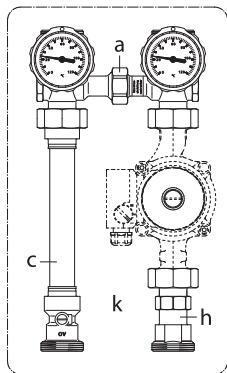

Накидные гайки G 1 1/2  
2 предмета  
4 предмета

135 04 50

135 04 51

Втулки под сварку G 1  
2 предмета

135 05 94

Втулки под пайку 28 мм  
2 предмета

135 10 95

Резьбовые втулки Rp 1  
2 предмета

135 13 94



Перепускной клапан (байпасный) для  
дооборудования запорного узла «а»  
(см. стр.36)

135 33 90

Применяются для присоединения к „Regumat” Ду32 со стороны системы и со стороны котла (G 2 HP плоское уплотнение). Уплотнительные кольца прилагаются к „Regumat”



Набор втулок под пайку 35 мм  
2НГ G 2 + 2 втулки под пайку  
4НГ G 2 + 4 втулки под пайку

135 04 74  
135 04 75



Набор резьбовых втулок Rp1¼  
2НГ G 2 + 2 резьбовые втулки  
4НГ G 2 + 4 резьбовые втулки

135 04 76  
135 04 77

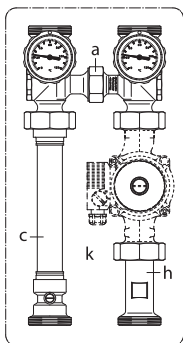

Накидные гайки G 2  
2 предмета  
4 предмета

135 04 70  
151 04 71

Втулки под пайку 35 мм  
2 предмета

135 10 96

Резьбовые втулки Rp 1¼  
2 предмета

135 13 96

Накидная гайка G 1½

135 13 96



Перепускной клапан (байпасный) для дооборудования запорного узла «а» (см. стр.36)

135 33 91

Применяются для присоединения к „Regumat” Ду40/50 со стороны системы (Rp 2 ВР). Уплотнительные кольца прилагаются к „Regumat”



Набор втулок под пресс (2шт)  
54 мм x R 2



135 04 80



Набор втулок под пресс (2шт)  
63 x 6 мм x R 2

135 04 81

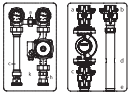
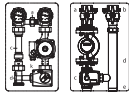

	„Regumat S” 	„Regumat M3” 	„Regumat M4” 
Ду20	до 42 кВт ( $\Delta T = 20^{\circ}\text{C}$ )	до 37 кВт ( $\Delta T = 20^{\circ}\text{C}$ ) до 18,5 кВт ( $\Delta T = 10^{\circ}\text{C}$ ) $\Sigma$ 264 м. кв. „ теплый пол”	-
Ду25	до 54,6 кВт ( $\Delta T = 20^{\circ}\text{C}$ )	до 31,7 кВт ( $\Delta T = 20^{\circ}\text{C}$ ) до 15,9 кВт ( $\Delta T = 10^{\circ}\text{C}$ ) $\Sigma$ 230 м. кв. „ теплый пол”	до 31,0 кВт ( $\Delta T = 20^{\circ}\text{C}$ ) до 15,5 кВт ( $\Delta T = 10^{\circ}\text{C}$ ) $\Sigma$ 220 м. кв. „ теплый пол”
Ду32	до 83,3 кВт ( $\Delta T = 20^{\circ}\text{C}$ )	до 45,0 кВт ( $\Delta T = 20^{\circ}\text{C}$ ) до 22,5 кВт ( $\Delta T = 10^{\circ}\text{C}$ ) $\Sigma$ 321 м. кв. „ теплый пол”	до 51,6 кВт ( $\Delta T = 20^{\circ}\text{C}$ ) до 25,8 кВт ( $\Delta T = 10^{\circ}\text{C}$ ) $\Sigma$ 369 м. кв. „ теплый пол”
Ду40	до 213,8 кВт ( $\Delta T = 20^{\circ}\text{C}$ )	до 182,9 кВт ( $\Delta T = 20^{\circ}\text{C}$ ) до 91,5 кВт ( $\Delta T = 10^{\circ}\text{C}$ ) $\Sigma$ 1309 м. кв. „ теплый пол”	
Ду50	до 216,0 кВт ( $\Delta T = 20^{\circ}\text{C}$ )	до 185,1 кВт ( $\Delta T = 20^{\circ}\text{C}$ ) до 92,6 кВт ( $\Delta T = 10^{\circ}\text{C}$ ) $\Sigma$ 1323 м. кв. „ теплый пол”	

### Примечания:

- потери давления на „Regumat” приняты при 1 м.вод.ст.(10 кПа; 100 мбар)
- теплоотдача „теплого пола” принята 70 Вт/м<sup>2</sup>

Большие нагрузки могут быть обеспечены при больших потерях в насосном узле. Максимальная мощность (расход) ограничены характеристиками насоса!

### Бронзовая гребенка Ду25 на 2 группы

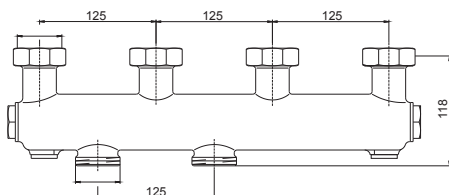

### Стальная гребенка Ду25 на 3 группы

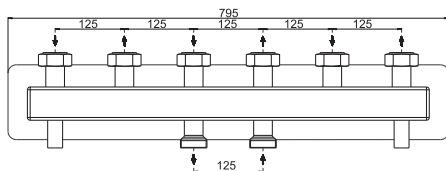

### Стальная гребенка Ду25 на 2(3) группы

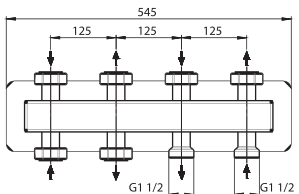

### Модульная гребенка Ду25 на 2 группы

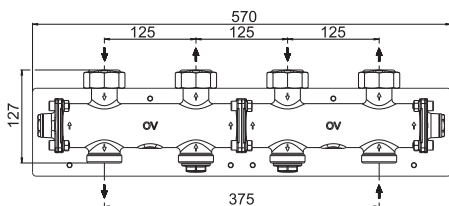

### Диаметры гребенок:

- Ду20 (на 2 и 3 группы)
- Ду25 (на 2, 3, 4, 5, 6, 7, 8 групп)
- Ду32 (на 2, 3, 4, 5 групп)
- Ду40/50 (на 2, 3, 4 группы)

### Материал корпуса:

- бронза (на 2 группы)
- латунь (модульная, на 2-6 групп)
- сталь (на 2–8 групп)

### Межосевое расстояние для групп:

- Ду20 – 100 мм
- Ду25/32 – 125 мм
- Ду40/50 – 180 мм

### Возможна установка

#### Regumat Ду25 на гребенки:

- Ду32 (переход арт. 135 16 52)
- Ду40 (переход арт. 135 16 57)

#### Regumat Ду32 на гребенки:

- Ду25 (переход арт. 135 15 51)
- Ду40 (переход арт. 135 16 58)

Подбор по производительности см. таблицу на стр. 27

### Модульная гребенка.

Может дополняться. Возможно подключение до 6 насосных групп

### Комплектующие:

заглушки для неиспользуемых отводов гребенок

- Ду25 арт. 135 17 70
- Ду40 арт. 135 17 71

<b>Ду20, P=4 бар</b>	на 2 контура, из стали	арт. 135 14 82
	на 3 контура, из стали	арт. 135 14 83
	крепеж	арт. 135 15 92

Теплоизоляция входит в комплект

<b>Ду25, P=4 бар</b>	на 2 контура, из бронзы	арт. 135 15 71
	на 2 контура, из стали	арт. 135 15 82
	на 3 контура, из стали	арт. 135 15 83
	на 4 контура, из стали	арт. 135 15 84
	на 5 контуров, из стали	арт. 135 15 85
	на 6 контуров, из стали	арт. 135 15 86
	на 7 контуров, из стали	арт. 135 15 87
	на 8 контуров, из стали	арт. 135 15 88

Теплоизоляция и крепеж входит в комплект

<b>Ду25, P=4 бар</b>	Универсальная, отводы сверху и снизу	
	на 2(3) контура, из стали	арт. 135 17 83
	на 3(5) контуров, из стали	арт. 135 17 85

Теплоизоляция и крепеж входит в комплект

<b>Ду25, P=4 бар</b>	Модульная гребенка	
	на 2 контура, из латуни	арт. 135 14 71
	на 3 контура, из латуни	арт. 135 14 72
	дополнительный модуль, из латуни	арт. 135 14 70
	крепеж	арт. 135 15 93

Теплоизоляция входит в комплект

<b>Ду32, P=4 бар</b>	на 2 контура, из стали	арт. 135 16 82
	на 3 контура, из стали	арт. 135 16 83
	на 4 контура, из стали	арт. 135 16 84
	на 5 контуров, из стали	арт. 135 16 85





Теплоизоляция и крепеж входит в комплект

<b>Ду32, P=4 бар</b>	со встроенными шаровыми кранами	
	на 2 контура, из стали	арт. 135 16 72
	на 3 контура, из стали	арт. 135 16 73
	на 4 контура, из стали	арт. 135 16 74
	на 5 контуров, из стали	арт. 135 16 75

Теплоизоляция и крепеж входит в комплект

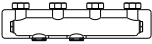
<b>Ду40/50, P=6 бар</b>	на 2 контура, из стали	арт. 135 16 92
	на 3 контура, из стали	арт. 135 16 93
	на 4 контура, из стали	арт. 135 16 94
	крепеж	арт. 135 16 97

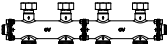
Теплоизоляция входит в комплект

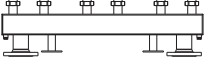
„Regumat”	Гребенки			
Ду 20	 <p>на 2-3 контура (сталь) до 2,5 м.куб/ч (58,3 кВт)</p>			
Ду 25	 <p>на 2 контура (бронза) до 4 м.куб/ч (95 кВт)</p>	 <p>на 3-8 контуров (сталь) до 4 м.куб/ч (95 кВт)</p>	 <p>на 2(3) и 3(5) контуров (сталь) до 4 м.куб/ч (95 кВт)</p>	 <p>на 2-6 контуров (латунь) до 4 м.куб/ч (95 кВт)</p>
Ду 32	 <p>на 2-5 контуров (сталь) до 7,5 м.куб/ч (175 кВт)</p>			
Ду 40/50	 <p>на 2-4 контуров (сталь) до 18 м.куб/ч (420 кВт)</p>			

Примечание: тепловые нагрузки в кВт определены при  $\Delta T=20^{\circ}\text{C}$

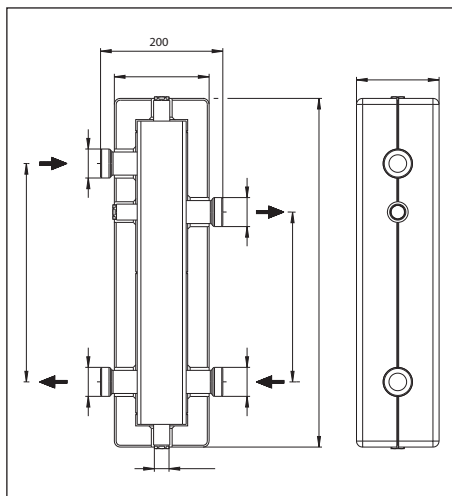

**Гидрострелка Ду25**

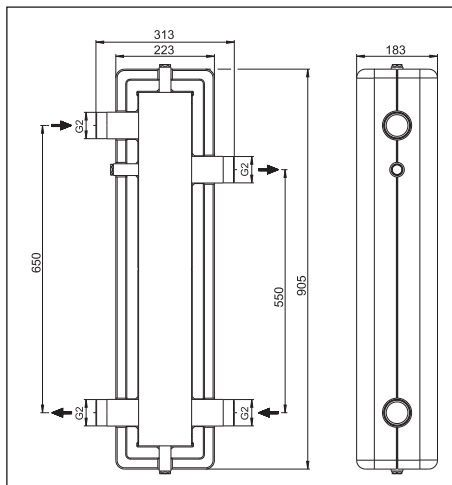

**Гидрострелка Ду32**

**Применяются:**

Для гидравлического разделения контуров котла и потребителей.

Это позволяет обеспечить стабильный режим работы котла и системы отопления. Удаление воздуха через верхний патрубок. Удаление шлама через нижний патрубок.

**Материал корпуса:** - сталь

Теплоизоляция и крепеж входят в комплект.

**Ду25, P=4 бар, до 4 м.куб/час**

- арт. 135 15 90

**Ду32, P=4 бар, до 8 м.куб/час**

- арт. 135 15 91

„HydroFixx” Ду25, на 2 группы

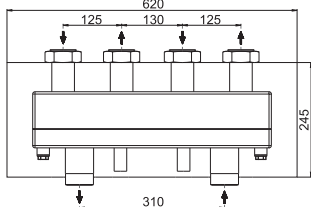

„HydroFixx” Ду32, на 2 группы

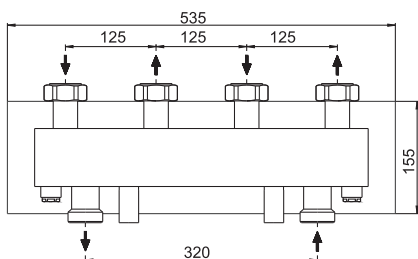

„HydroFixx” Ду40/50, на 2 группы

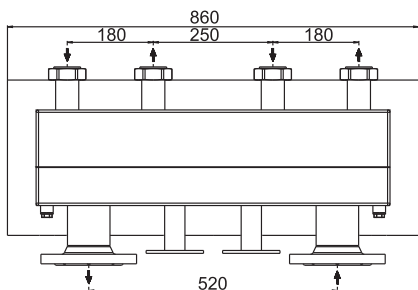

### Диаметры „HydroFixx”:

- Ду20 (на 2, 3 группы)
- Ду25 (на 2, 3 группы)
- Ду32 (на 2, 3 группы)
- Ду40/50 (на 2, 3 группы)

### Преимущество: компактность.

Особенно рекомендуется для настенных котлов

### Межосевое расстояние для „HydroFixx”

- Ду20 – 100 мм
- Ду25/32 – 125 мм
- Ду40/50 – 180 мм

### Присоединение:

#### „HydroFixx” Ду25

- со стороны системы G 1½ НГ плоское уплотнение
- со стороны котла G 1½ НР плоское уплотнение

#### „HydroFixx” Ду32

- со стороны системы G 2 НГ плоское уплотнение
- со стороны котла G 2 НР плоское уплотнение

#### „HydroFixx” Ду40/50

- со стороны системы G 2 НГ плоское уплотнение
- со стороны котла Ду80 фланцевое

### Материал корпуса: сталь

<b>Ду20, P=4 бар</b>	на 2 контура, из стали на 3 контура, из стали	арт. 135 15 68 арт. 135 15 69
Теплоизоляция и крепеж входят в комплект		
<b>Ду25, P=4 бар</b>	на 2 контура, из стали на 3 контура, из стали	арт. 135 16 98 арт. 135 16 99
Теплоизоляция и крепеж входят в комплект		
<b>Ду32, P=4 бар</b>	на 2 контура, из стали на 3 контура, из стали	арт. 135 17 68 арт. 135 17 69
Теплоизоляция и крепеж входят в комплект		
<b>Ду32, P=4 бар</b>	со встроенными шаровыми кранами на 2 контура, из стали на 3 контура, из стали	арт. 135 17 58 арт. 135 17 58
Теплоизоляция и крепеж входят в комплект		
<b>Ду40/50, P=4 бар</b>	на 2 контура, из стали на 3 контура, из стали	арт. 135 17 78 арт. 135 17 79
Теплоизоляция и крепеж входят в комплект		

### Подбор по мощности

„Regumat”	Ду 20	Ду 25	Ду 32	Ду 40/50
„HydroFixx”	на 2-3 контура (сталь) до 2,5 м.куб/ч (58,3 кВт)	на 2-3 контура (сталь) до 4 м.куб/ч (95 кВт)	на 2-3 контура (сталь) до 7,5 м.куб/ч (175 кВт)	на 2-3 контура (сталь) до 18 м.куб/ч (420 кВт)

**Примечание:** тепловые нагрузки в кВт определены при  $\Delta T=20^{\circ}\text{C}$



### Группа безопасности:

- Ду25 для котлов до 50 кВт
- возможность демонтировать манометр и воздухоотводчик без отключения от системы (автозапор)
- предохранительный клапан на 3,0 бар
- исполнения с внутренней и наружной резьбой
- теплоизоляция в комплекте
- предохранительный клапан можно развернуть на 90°

с ВР

арт. 135 10 62

с НР

арт. 135 10 72

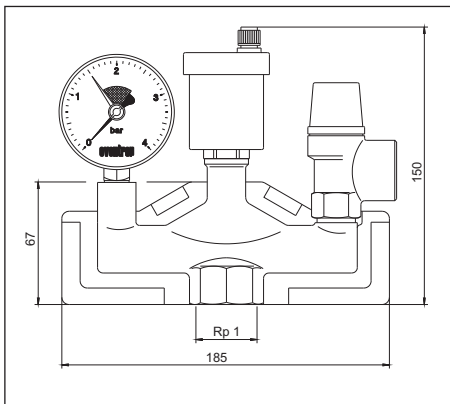

### Предохранительная группа котла

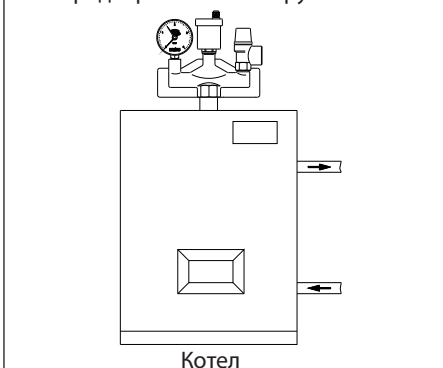



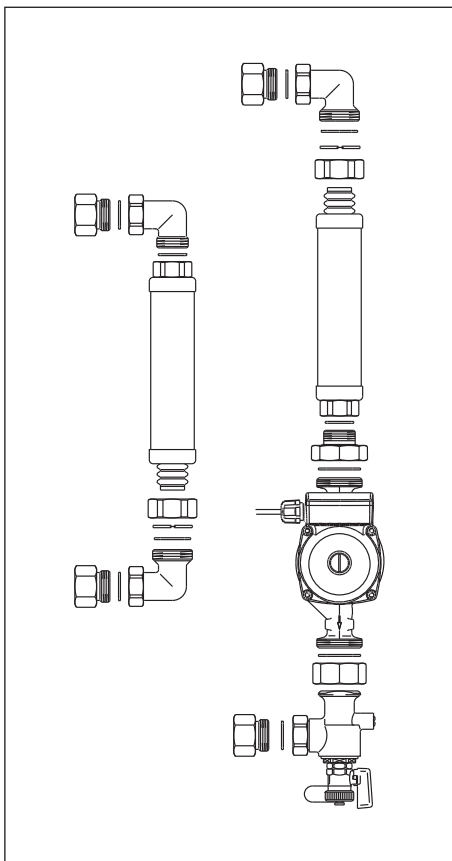

Набор для бойлера - арт. 135 90 50

**Применяется:**

Для быстрого присоединения бойлера к котлу

**В составе:**

- присоединительный штуцер G 1 HP x Rp 1
- угольник G 1 x G 1 НГ
- металлический гофрированный рукав L = 1100 мм (отрезается на нужную длину)
- угольник G 1 НГ x G 1¼
- штуцер для присоединения насоса G 1½ BP x G 1
- насос с кабелем
- угловой обратный клапан G 1 НГ x фланец под насос G 1½
- накидная гайка G 1½
- уплотнительная вставка
- соединительные детали из латуни



„Brawa-Mix” - термостатический смесительный вентиль с функцией защиты от ожогов

Ду 20, НР 1	арт. 1300306
Ду 25, НР 1¼	арт. 1300308
Ду 32, НР 1½	арт. 1300310

Диапазон настройки 30 - 65°C  
Возможность блокировки и  
пломбировки маховика.

### Комплектующие:

- монтажное шасси термометра  
(для подключения  
к термостатическому смесителю)

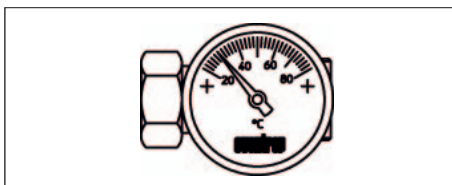

Ду 20 G1 НГ x G1 НР	арт. 1300952
Ду 25 G1¼ НГ x G1¼ НР	арт. 1300953
Ду 32 G1½ НГ x G1½ НР	арт. 1300954

### Присоединительные элементы:

- бронзовые втулки, плоское уплотнение, с наружной резьбой EN 10226-1, с накидной гайкой и уплотнительным кольцом из EPDM

Ду 20 G1 НГ x G1 НР	арт. 130 09 52
Ду 25 G1¼ НГ x G1¼ НР	арт. 130 09 53
Ду 32 G1½ НГ x G1½ НР	арт. 130 09 54

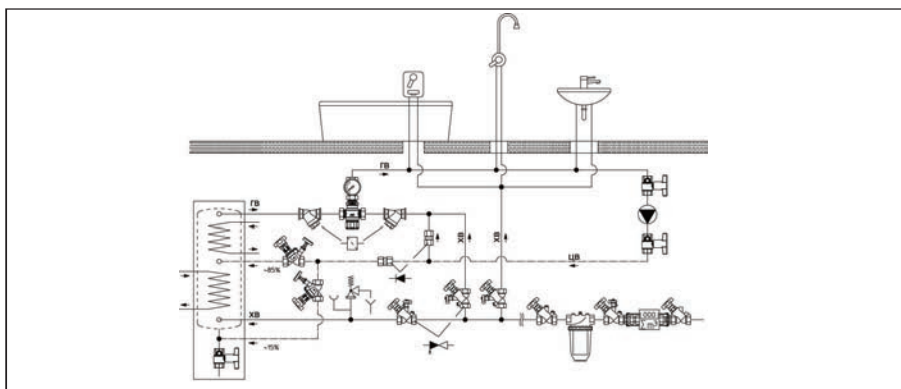



„Regucirc M” - арт. 420 67 80  
Ду20 G 1 HP x HP

Циркуляционная насосная станция со смесителем.

Позволяет организовать циркуляцию горячей воды в системе ГВС и ограничить температуру воды для защиты от ожогов.

### В составе:

- энергоэффективный насос Biral AXW 12
- шаровые краны с термометрами
- термостатический смеситель (настройка 35-65 °С)
- теплоизоляция

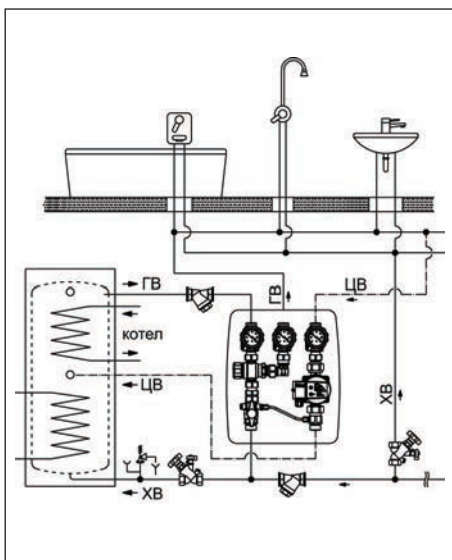

Применение „Regucirc M”

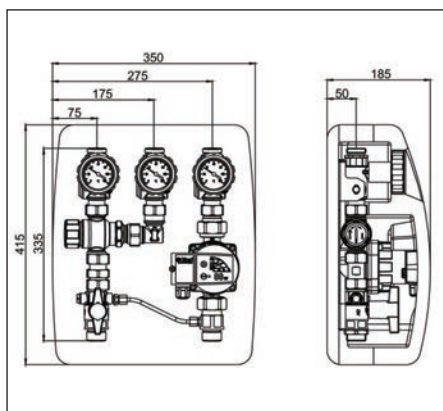

## Арматура для присоединения мембранных расширительных баков



Колпачковый кран „Extra-Con” с пломбировочным устройством  
Применяется:

- для отключения и опорожнения, а так же контроля, технического обслуживания и замены мембранных расширительных баков.
- для защиты от неосторожного закрытия оснащен проволокой и пломбой.

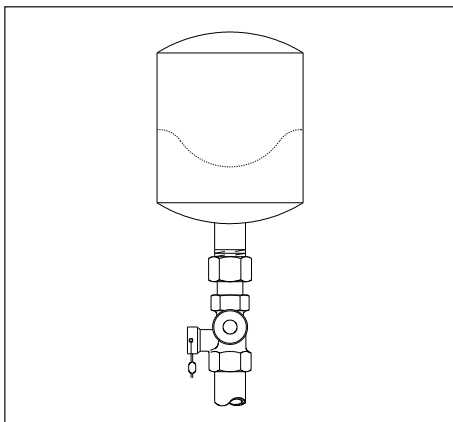

**Диаметры кранов:**

Ду 20 *R $\frac{3}{4}$	арт. 108 90 06
Ду 20 *R 1	арт. 108 90 08
Ду 25 *R 1	арт. 108 90 52
Ду 32 *R 1 $\frac{1}{4}$	арт. 108 90 10
Ду 40 *R 1 $\frac{1}{2}$	арт. 108 90 12

\* резьба со стороны бака

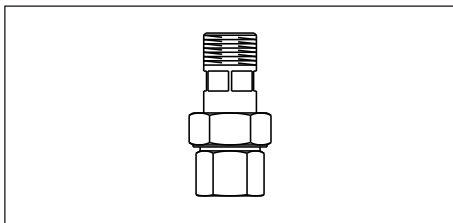

**Быстроразъемная муфта „MAG”**

- Для быстрого отключения мембранного расширительного бака от системы

Ду 20 G  $\frac{3}{4}$  BP x G  $\frac{3}{4}$  HP

арт. 108 88 06



**Диаметры клапанов:**

**Ду20**, расход до 2 м<sup>3</sup>/ч

арт. 108 52 06

**Ду25**, расход до 3 м<sup>3</sup>/ч

арт. 108 25 08

**Ду32**, расход более 3 м<sup>3</sup>/ч

арт. 108 52 10

Монтируется на байпасный участок между подающей и обратной линиями

**Применяется:**

для предотвращения шумов в режиме частичной нагрузки, для поддержания минимального количества теплоносителя

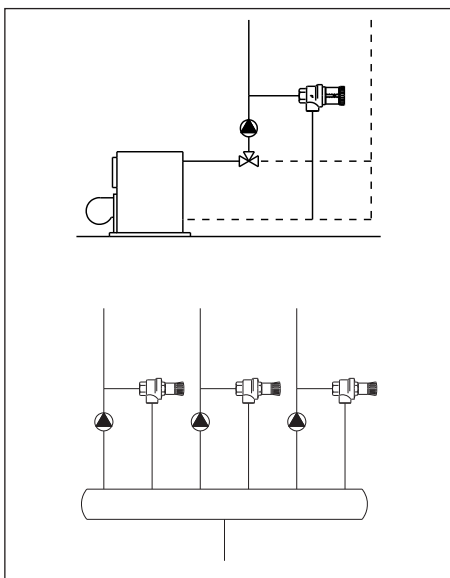

Применение перепускного клапана

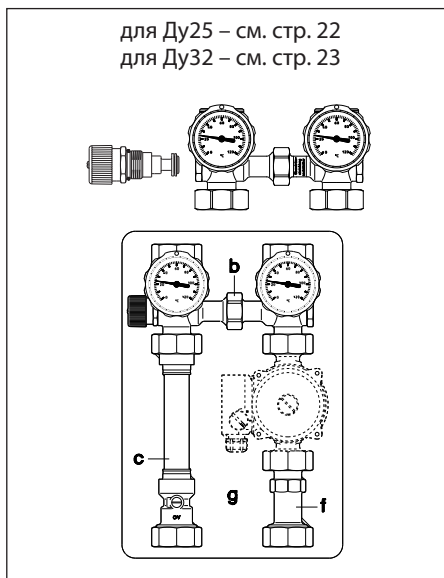

Перепускной клапан в „Regumat”



1

### Применяются:

для слива и заполнения систем отопления, котлов и радиаторов.

#### 1. Шаровой кран „Optiflex”, латунный PN16, T=120 С.

С НР с самоуплотнением, с контрагайкой, со штуцером для шланга (мягкое уплотнение) и колпачком.

Ду15 арт. 103 33 14

Ду20 арт. 103 33 16

Ду25 арт. 103 33 08

То же, без штуцера для шланга:

Ду15 арт. 103 34 14

Ду20 арт. 103 34 16

Ду25 арт. 103 34 08

Имеются никелированные модели



2

#### 2. Шаровой кран KFE, латунный PN12,5, T=120 С.

С наружной резьбой, со штуцером для шланга и колпачком.

Ду15 арт. 103 10 04

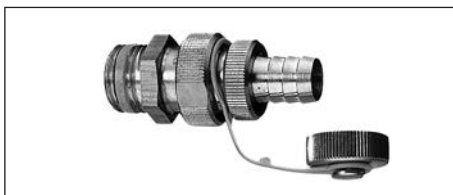

3

#### 3. Вентиль F + E, латунный

PN16, T=150 С.

С наружной резьбой, с самоуплотнением, со штуцером для шланга и колпачком.

Ду15 арт. 103 35 04



4

#### 4. Шаровой кран KFE, бронзовый

PN16, T=150 С.

С наружной резьбой, со штуцером для шланга и колпачком.

Ду15 арт. 103 24 04

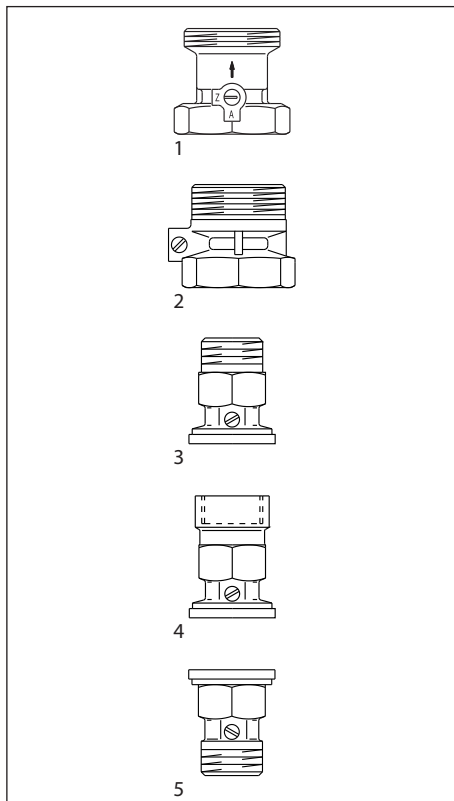

### Применяются:

Системы отопления с принудительной циркуляцией PN10, T=120 С.

При выключении насоса предотвращают возникновение естественной циркуляции

- |               |            |                |
|---------------|------------|----------------|
| <b>1. SVE</b> | Ду20 G 1 ¼ | арт. 107 00 06 |
|               | Ду25 G 1 ½ | арт. 107 00 08 |
|               | Ду32 G 2   | арт. 107 00 10 |

### 2. SVE

с автоматическим воздухоотводчиком

- |            |                |
|------------|----------------|
| Ду25 G 1 ½ | арт. 107 03 08 |
| Ду32 G 2   | арт. 107 03 10 |

- |               |            |                |
|---------------|------------|----------------|
| <b>3. SVA</b> | Ду25 G 1 ½ | арт. 107 01 08 |
|               | Ду32 G 2   | арт. 107 01 10 |

- |               |            |                |
|---------------|------------|----------------|
| <b>4. SVI</b> | Ду25 G 1 ½ | арт. 107 02 08 |
|               | Ду32 G 2   | арт. 107 02 10 |

### 5. „Flowstop” SFA

устанавливаются перед насосом

- |            |                |
|------------|----------------|
| Ду25 G 1 ½ | арт. 107 04 08 |
|------------|----------------|

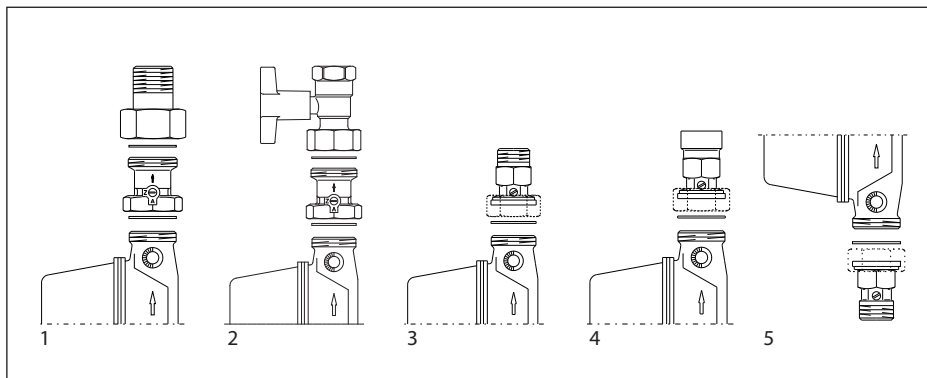

Примеры монтажа



Контроллер для систем отопления „Regtronic EH”, арт. 115 20 92

### Управляет:

- котлом с одноступенчатой горелкой
- насосом бойлера ГВС
- насосом и сервоприводом смесительного отопительного контура
- насосом прямого отопительного контура

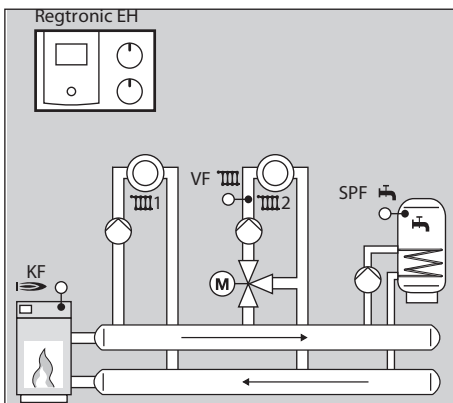

### Применяется:

для управления небольшой автономной системой отопления. Может быть использован в качестве модуля расширения в многоконтурных каскадных системах с центральным контроллером.

### Комплект поставки:

Артикул № 115 20 92 включает в себя:

- регулятор отопительных контуров „Regtronic EH”
- датчик температуры наружного воздуха PTC
- четыре накладных датчика температуры теплоносителя NTC5000

### Дополнительные принадлежности:

- дополнительный датчик теплоносителя NTC5000 (арт. 115 50 91)



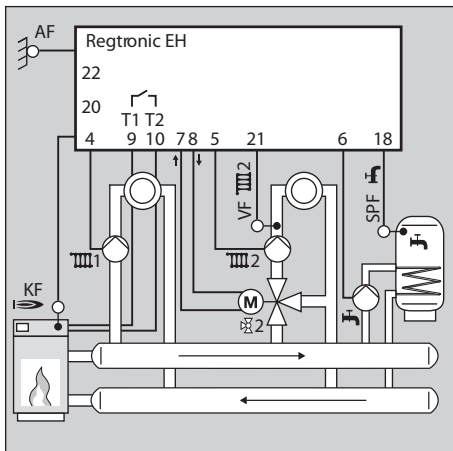

**Схема №1.**

Управление одноступенчатой горелкой, сервоприводом и насосами бойлера ГВС, прямого и смешительного контуров в качестве центрального регулятора

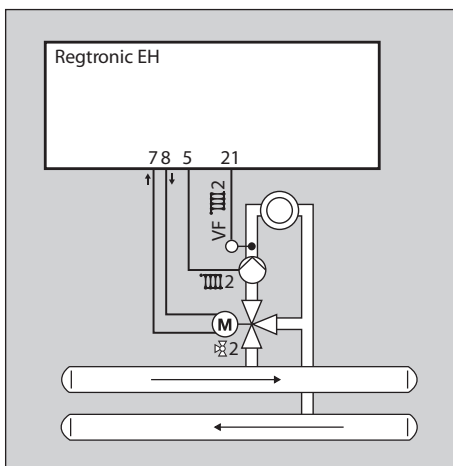

**Схема №2.**

Управление сервоприводом и насосом смешительного контура в котельной или насосно-смесительного блока гребенки системы отопления

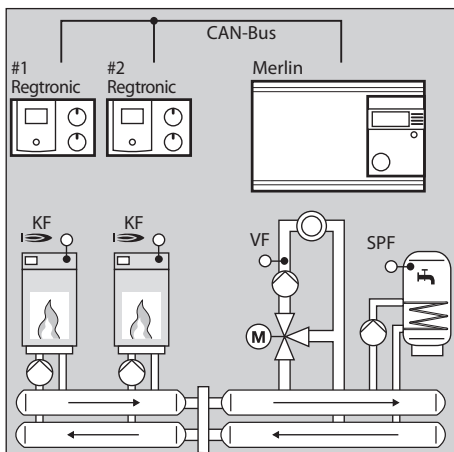

**Схема №3.**

Управление одноступенчатой горелкой и котловым насосом в качестве модуля расширения центрального контроллера многоконтурной каскадной системы, объединенной шиной данных CAN-BUS

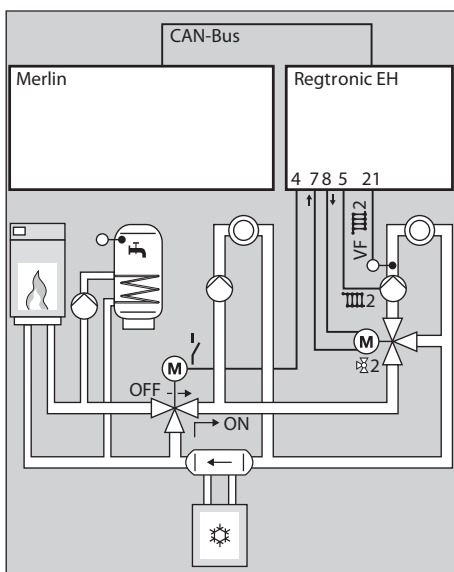

**Пример:**

Использование регулятора „Regtronic EH” в качестве модуля расширения центрального контроллера Merlin в комбинированной системе отопления/охлаждения

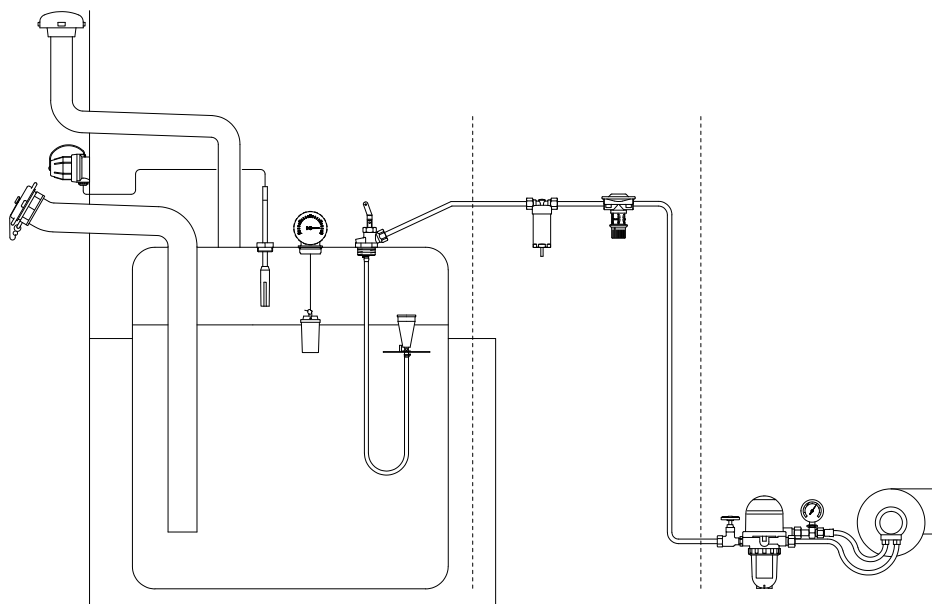

#### Арматура для топливных емкостей:

- крышки горловин топливных емкостей
- указатели уровня топлива
- арматурные узлы для отбора топлива

#### Арматура для топливопроводов:

- предохранительные клапаны
- запорные и переключающие краны

#### Фильтры жидкого топлива и воздухоотводчики:

- фильтры „Oilrig” для двухтрубных систем
- фильтры „Oilrig” для однотрубных систем
- фильтры „Oilrig” для однотрубных систем с переключкой „насос-фильтр”
- комбинация фильтр/воздухоотводчик „Tos-Duo”
- воздухоотводчик „Tos-Duo”
- комплектующие



Узлы забора топлива „Flexo-Bloc”

### Арматурные узлы забора топлива „Flexo-Bloc”

#### Применяются:

Для обеспечения постоянного отбора чистого топлива из резервуара в однетрубных и двухтрубных системах. Устанавливаются на горловину в верхней части резервуара. Имеют в составе шаровой обратный клапан, гибкий шланг с поплавком с ограничителем забора топлива.

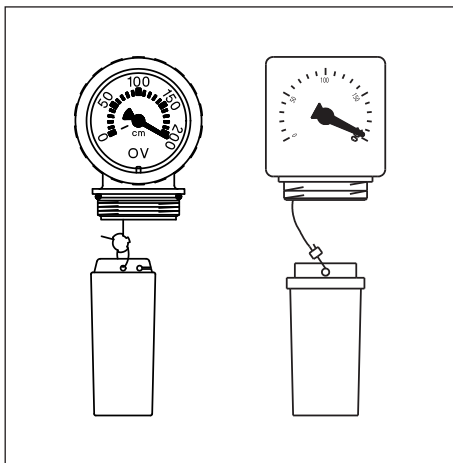

Механические указатели уровня

### Указатели уровня топлива

#### Применяются:

Для контролировать уровень топлива в резервуаре.

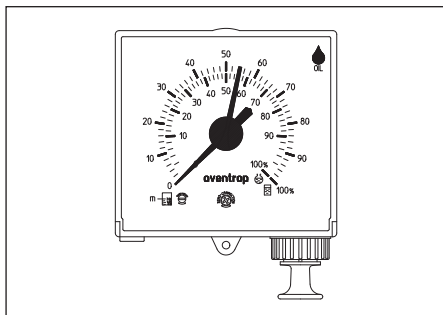

Пневматический указатель уровня

### Двухтрубная система

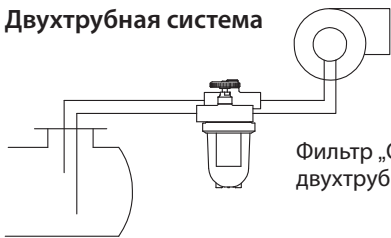

Фильтр „Oilpur“ для  
двухтрубной системы

### Однотрубная система с переключкой „насос-фильтр“

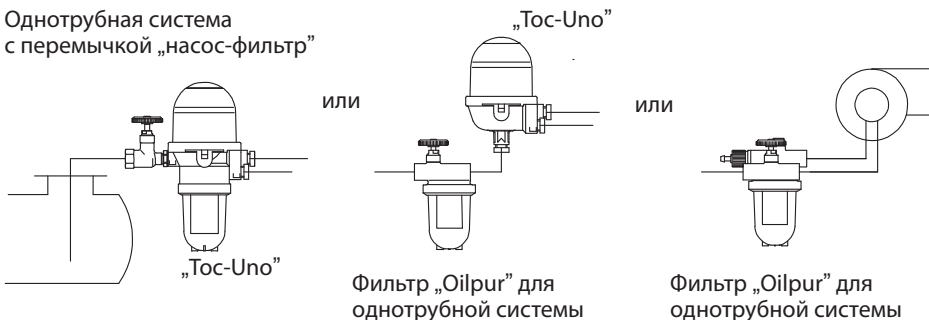

„Toc-Uno“

или

„Toc-Uno“

или

Фильтр „Oilpur“ для  
однотрубной системы

Фильтр „Oilpur“ для  
однотрубной системы  
с переключкой  
„насос-фильтр“

### Однотрубная система

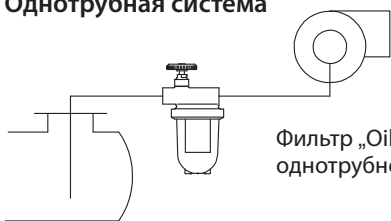

Фильтр „Oilpur“ для  
однотрубной системы

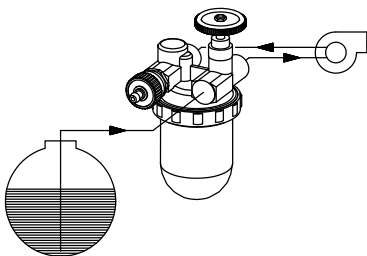

Фильтр „Oilpur“ для  
однотрубной системы

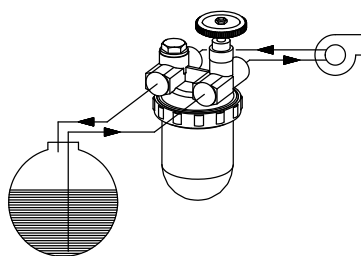

Фильтр „Oilpur“ для  
двухтрубной системы



Фильтры „Тос-Uno” и „Тос-Duo”

Воздухоотводчики „Тос-Uno” предназначены для автоматического удаления воздуха из топлива.

Комбинированные фильтры/воздухоотводчики „Тос-Duo” позволяют одновременно производить фильтрацию топлива и удаление воздуха из него.



Схема подключения „Тос-Uno”



Схема работы „Тос-Duo”

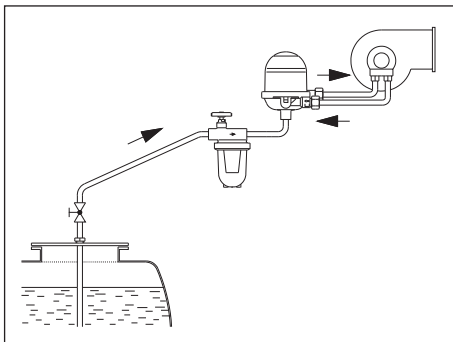

Схема подключения „Тос-Duo”

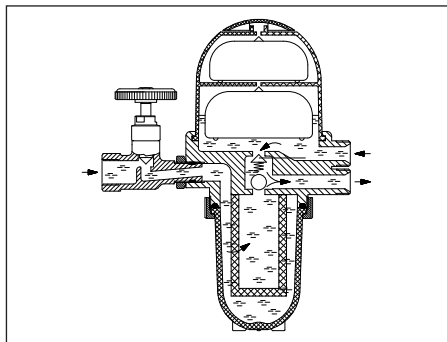

### 1. Пластиковый

- обеспечивает высокую степень очистки. Для горелок малой и средней мощности. При сильном загрязнении топлива рекомендуется использовать длинные патроны с большой рабочей поверхностью (Magnum).

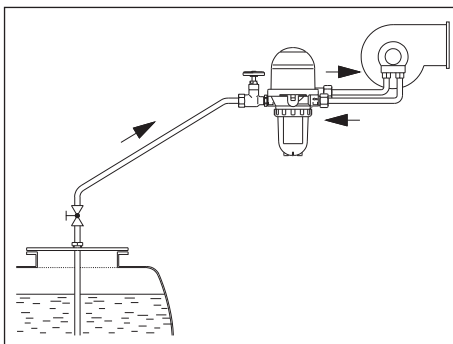
Siku 50 – 75 µm

25 – 40 µm

Siku для Magnum 50 – 75 µm

Siku для Magnum 25 – 40 µm

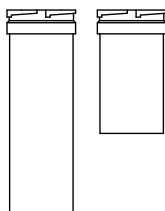

1

### 2. Сетчатый из нержавеющей стали

- обеспечивает высокую степень очистки от крупных частиц. Обладает большим периодом эксплуатации и легко очищается топливом

Niro 100 – 150 µm

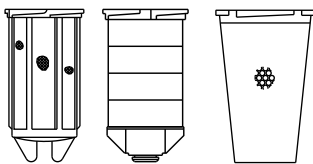

2

3

4

### 3. Войлочный 50- 75 µm

- обеспечивает высокую степень очистки. Рекомендуется только от 30 кВт (для горелок средней и большой мощности)

### 4. Спеченая бронза

- обеспечивает очень высокую степень очистки, но плохо чистится

Sika 0 50 - 100 µm

Sika 2 25 - 40 µm

Sika 3 20 - 25 µm

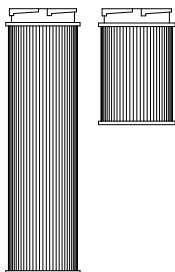

5

### 5. Бумажный

- обеспечивает оптимальную очистку за счет очень большой фильтрующей поверхности. Рекомендуется для небольших однетрубных систем (до 50 кВт).

Opticlean (короткий) 5 – 20 µm

Opticlean (длинный) 5 – 20 µm

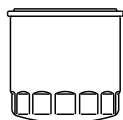

6

### 6. Сменный фильтр PN10 25 µm

- повышенный период эксплуатации



Клапаны „Oilstop V” и „Oilstop MV”

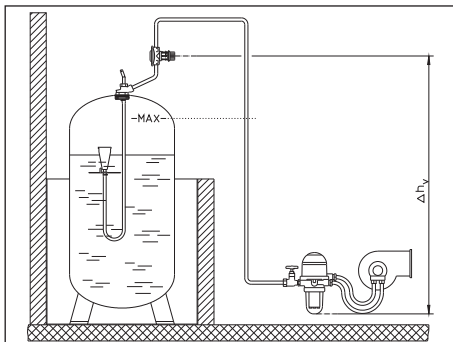

Мембранный клапан „Oilstop V”

### Преимущества:

- минимальные потери давления
- функция спуска воздуха
- не требует дополнительной энергии и техобслуживания
- при нагреве топлива выравнивает давление между вентилем и горелкой

Разница высот между „Oilstop V” и самой нижней точкой всасывающего трубопровода до 4 м.

### Предохранительные клапаны

#### Применяются:

Для предотвращения опустошения резервуара в случае утечки топлива в следующих за клапаном частях системы (например утечки из трубопровода)

Устанавливаются во всасывающий трубопровод, если максимальный уровень топлива в емкости находится выше нижней точки потребления

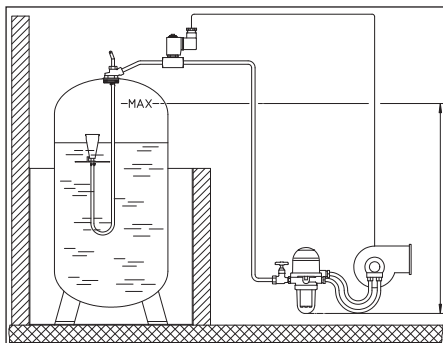

Электромагнитный клапан „Oilstop MV”

### Преимущества:

- минимальные потери давления
  - не требует техобслуживания
- Разница высот между „Oilstop MV” и самой нижней точкой всасывающего трубопровода до 10 м.

