

IDENTITY NUMBER - 55

Valvola Termostatica - Thermostatic Radiator Valve

Robinet Thermostatique - Thermostat-Ventil

Válvula Termostática - термостатический вентиль



RS202 DN15 - 12022100

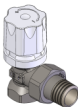

RS2502 DN15 - 12622100



RS206 DN15 - 12022103

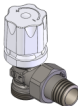

RS2506 DN15 - 12622103

 RS212 DN10 - 12121700
 RS212 DN15 - 12122100
 RS212/A DN10 - 12122718
 RS212/A DN15 - 12122721

 RS2512 DN10 - 12721700
 RS2512 DN15 - 12722100
 RS2512/A DN10 - 12722718
 RS2512/A DN15 - 12722721

 RS209 DN10 - 12122117
 RS209 DN15 - 12122103
 RS209/A DN10 - 12122717
 RS209/A DN15 - 12122703

 RS2509 DN10 - 12722117
 RS2509 DN15 - 12722103
 RS2509/A DN10 - 12722717
 RS2509/A DN15 - 12722703

 TT3000 - 69100000
 TT3000 - 69100000NEU
 TT3000 - 69100000TEC
 TT3000 - 69100000FAN

CARATTERISTICHE D'IMPIEGO

Max pressione statica di esercizio: 10 bar
 Max temperatura di esercizio: 120 °C
 Max pressione differenziale: 1 bar

CARACTERÍSTICAS DE USO

Máx presión estátic de funcionamiento: 10 bar
 Máx temperatura de funcionamiento: 120°C
 Máx presión diferencial: 1 bar

VERWENDUNGSMERKMALE

Max. statischer Betriebsdruck: 10 bar
 Max. Betriebstemperatur: 120 °C
 Max. Differenzdruck: 1 bar

OPERATING CHARACTERISTICS

Max static working pressure: 10 bar
 Max working temperature: 120 °C
 Max differential pressure: 1 bar

CARACTERISTIQUES D'EMPLOI

Pression statique max. d'exercice: 10 bar
 Température max. d'exercice: 120 °C
 Pression différentielle max.: 1 bar

Технические характеристики

Максимальное рабочее давление: 10 бар
 Температура максимальная рабочая: 120 °C
 Максимальный перепад давления: 1 бар



Boiler-Gas.ru
 Перейти на сайт



028

made in italy

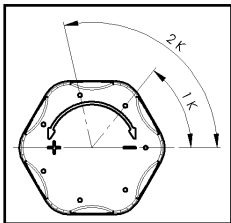

CAPPUCCIO DI PROTEZIONE

Protegge la filettatura durante il montaggio e consente la completa chiusura della valvola.

Consente la taratura all'alzata nominale per ottenere la quale si procede nel seguente modo:

- 1-Avvitare il cappuccio fino alla completa chiusura della valvola ma senza forzare
- 2-Tracciare sul corpo della valvola una linea di riferimento in corrispondenza di una delle tacche del cappuccio
- 3-Svitare il cappuccio di 2 tacche

PROTECTIVE CAP

Protects the thread during mounting and allows the valve to close completely.

Allows for adjustment to the nominal lift, which is obtained in the following way:

- 1 - Screw on the valve cap tightly but without exerting pressure
- 2 - Trace a reference line on the body of the valve corresponding to the notches on the cap.
- 3 - Unscrew the cap by 2 notches

CAPUCHON DE PROTECTION

Il protège le filetage durant le montage.

Il permet la fermeture complète de la vanne.

Il permet l'étalement à la levée nominale pour l'obtention de laquelle on procède comme suit :

- 1- Visser le capuchon jusqu'à la fermeture complète de la vanne mais sans forcer.
- 2- Tracer sur le corps de la vanne une ligne de référence au niveau des crans du capuchon.
- 3- Dévisser le capuchon de 2 crans.

CAPERUZA DE PROTECCIÓN

Protege el roscado durante el ensamblaje y permite el cierre completo de la válvula

Permite el ajuste a la altura nominal, para obtenerla es necesario efectuar lo siguiente:

- 1- Atornillar la caperuza hasta el cierre completo de la válvula pero sin forzar
- 2- Marcar una línea de referencia sobre el cuerpo de la válvula que coincida con las muescas de la caperuza.
- 3- Desatornillar 2 muescas la caperuza.

SCHUTZKAPPE

Schützt das Gewinde während der Montage

Ermöglicht die komplette Schließung des Ventils

Dient zur Eichung bei Nennhubhöhe, die folgend eingestellt wird:

- 1- Schrauben Sie die Kappe zu bis das Ventil völlig geschlossen ist, ohne dabei das Ventil zu überdrehen.
- 2- Ziehen Sie auf dem Ventilkörper eine Referenzlinie an den Einkerbungen der Kappe.
- 3- Schrauben Sie die Kappe 2 Kerben auf.

ЗАЩИТНЫЙ КОЛПАЧОК

Защищает резьбу во время установки. Позволяет полное закрытие вентиля.

Позволяет градуирование при номинальном подъеме, для чего необходимо действовать следующим образом

- 1- Завинтить колпачок до полного закрытия вентиля без применения силы
- 2- Нанесите на корпусе вентиля исходные линии, соответствующие вырезам в колпачке.
- 3- Раскрутить колпачок на 2 выреза

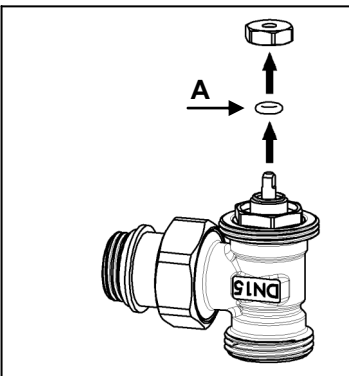
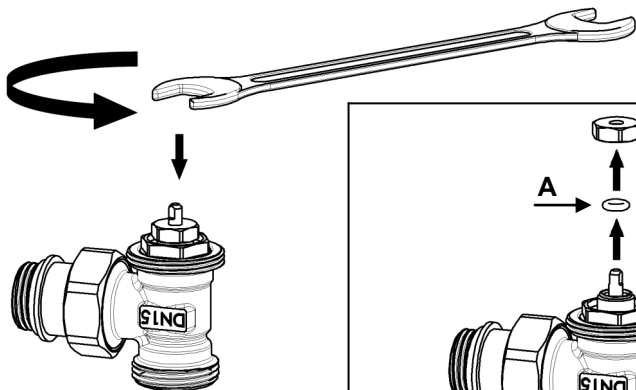

TENUTA SULLO STELO

Il sistema di tenuta può essere facilmente sostituito senza svuotare l'impianto:

- 1- Svitare la ghiera con testa esagonale con una chiave a stella
- 2- Togliere l'o-ring "A", pulire l'asta in inox inserire un nuovo o-ring "A"
- 3- Montare la ghiera avvitando a fondo

SEAL ON THE VALVE STEM

The seal can be easily replaced without emptying the system:

- 1- Unscrew the ring nut with the hexagonal with a monkey wrench
- 2- Remove the "A" o-ring, clean the stainless steel bar. Insert a new "A" o-ring
- 3- Mount the ring nut, screwing it all the way down

ESTANQUEIDAD EN EL VÁSTAGO

El sistema de estanqueidad se puede sustituir fácilmente sin vaciar la instalación:

- 1- Desatornillar la virola con cabezal hexagonal con una llave de estrella
- 2- Sacar el o-ring "A", limpiar el asta de acero inoxidable e introducir un nuevo o-ring "A"
- 3- Montar la virola atornillando hasta el fondo

ETANCHEITE SUR LA TIGE

Le système d'étanchéité peut être facilement remplacé sans vidanger l'installation :

- 1- Dévisser la bague à tête hexagonale à l'aide d'une clé en étoile.
- 2- Enlever le joint torique "A", nettoyer la tige en inox et monter un nouveau joint torique "A".
- 3- Monter la bague en vissant à fond.

SCHAFTDICHTUNG

Sie können das Dichtungssystem auf einfache Weise ersetzen ohne die Anlage zu entleeren:

- 1- Schrauben Sie den Ring mit Sechskantkopf mit einem Zwölfkantringschlüssel auf
- 2- Entfernen Sie den Ring "A", reinigen Sie den rostfreien Stahlstab und setzen Sie danach den "A" Ring wieder ein
- 3- Schrauben Sie nun den Ring wieder fest.

ГЕТЕТИЧНОСТЬ СОЕДИНЕНИЯ СО ШТОКОМ

Система герметизации может быть легко заменена без опорожнения устройства:

- 1-Отвинтите кольцо с шестигранной головкой ключом в форме звезды
- 2- Снять кольцо "А", почистить стальной вал и вставить новое кольцо "А"
- 3- Установить круглую гайку и завинтить до конца

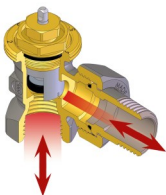
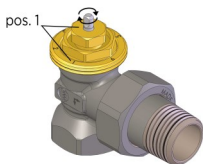

REGOLAZIONE DELLA PORTATA

Per regolare la massima portata della valvola si deve agire nel seguente modo:

1- Allineare la tacca di riferimento "B" presente sull'asta in acciaio inox con una delle posizioni stampate sul corpo della valvola.

CAPACITY ADJUSTMENT

To adjust the maximum capacity of the valve, proceed as follows:

1- Line up the reference notch "B" located on the stainless steel bar with one of the positions printed on the body of the valve.

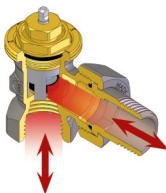
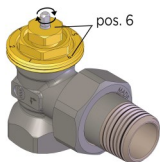

AJUSTE DE LA CAPACIDAD

Para ajustar la capacidad máxima de la válvula es necesario efectuar lo siguiente:

1- Alinear la muesca de referencia "B", que se encuentra presente en el asta de acero inoxidable, con una de las posiciones imprimidas en el cuerpo de la válvula.

REGLAGE DU DEBIT

Pour régler le débit maximum de la vanne, procéder comme suit :

1- Aligner le cran de référence "B" présent sur la tige en acier inox sur l'une des positions poinçonnées sur le corps de la vanne.

DURCHFLOSSREGELUNG

Um den maximalen Durchfluss des Ventils zu regeln, müssen Sie folgend vorgehen:

1- Richten Sie die Referenzkerbe "B" auf dem rostfreien Stahlstab mit einer der aufgedruckten Positionen auf dem Ventilkörper aus.

РЕГУЛИРОВКА РАСХОДА

Для регулировки максимального расхода вентиля необходимо действовать следующим образом

1- Выровнять вырез на метке "B" на штоке из нержавеющей стали с одной из положений, нанесенных на корпусе вентиля

REVERSE FLOW

Le valvole termostatiche Luxor hanno ottenuto la certificazione EN215 anche in condizione di flusso inverso. Grazie a questa caratteristica possono essere installate sia sulla mandata sia sul ritorno del radiatore fino ad una pressione differenziale di 0,6 bar.

REVERSE FLOW

Luxor thermostatic valves are now EN 215 approved in reverse flow mode as well.

This characteristic allows for installation on the inlet as well as on the outlet of the radiator up to a 0,6 bar differential pressure.

REVERSE FLOW

Las válvulas termostática Luxor han obtenido la certificación EN215 en condición de flujo invertido también.

Gracias a esta característica se pueden utilizar en entrada y en salida del radiador hasta una presión diferencial de 0,6 bar.

REVERSE FLOW

Les vannes thermostatiques Luxor ont obtenu la certification NF EN 215 aussi en mode flux inversé. Cette caractéristique permet d'installer la vanne sur l'entrée ainsi que sur la sortie du radiateur jusqu'à une pression différentielle de 0,6 bar.

REVERSE FLOW

Luxor Thermostatventile sind jetzt auch mit umgekehrter Flussrichtung nach DIN EN 215 zertifiziert. Dies ermöglicht die Installation des Ventils beide auf dem Vor- und dem Rücklauf des Heizkörpers bis zu 0,6 bar Differenzdruck.

REVERSE FLOW

Термостатические клапаны Luxor получили сертификат EN215, который подтверждает корректность работы клапанов на обратном потоке. Благодаря этой характеристике они могут устанавливаться как на линии подачи, так и на обратной линии радиатора, при дифференциальном давлении не более 0,6 бар.

Caratteristiche tecniche in abbinamento con la testa TT3000

Technical features combined with the thermostatic head TT3000

Características técnicas combinadas con el cabezal TT3000

Technische Daten kombinieren für die Thermostat Ventil TT3000

Caractéristiques techniques en accouplement avec la tête TT3000

технические характеристики в сочетании с головкой TT3000

POS	ART. - APT	Kv ₁ (Δt=-1K)	Kv ₂ (Δt=-2K)	qmN (Kg/h)	qm max (Kg/h)	a
1	RS202 DN15 RS206 DN15 RS212 DN10	0.07	0.07	23±65%	32	0.42
2	RS212 DN15 RS209 DN10 RS209 DN15 RS212/A DN10	0.20	0.25	80±30%	100	0.36
3	RS212/A DN15 RS209/A DN10 RS209/A DN15	0.24	0.36	113±30%	155	0.46
4	RS2502 DN15 RS2506 DN15 RS2512 DN10	0.24	0.37	116±15%	180	0.57
5	RS2512 DN15 RS2509 DN10 RS2509 DN15	0.24	0.40	128±10%	250	0.74
6	RS2512/A DN10 RS2512/A DN15 RS2509/A DN10 RS2509/A DN15	0.32	0.55	175±10%	440	0.84

C	0.4 K	Isteresi / Hysteresis
D	0.5 K	Influenza della pressione differenziale / Differential pressure influence
W	0.25 K	Influenza della temperatura dell'acqua / Water temperature influence
Z	22 min.	Tempo di risposta / Response time



Boiler-Gas.ru

Перейти на сайт

POS.	Kv_1 ($\Delta t = -1K$)	Kv_2 ($\Delta t = -2K$)	Kv MAX
1	0.07	0.07	0.10

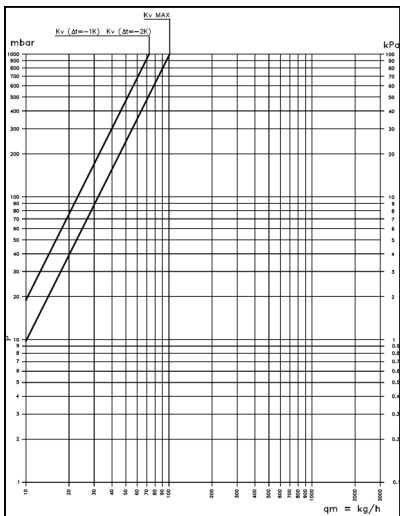

POS.	Kv_1 ($\Delta t = -1K$)	Kv_2 ($\Delta t = -2K$)	Kv MAX
2	0.20	0.25	0.31

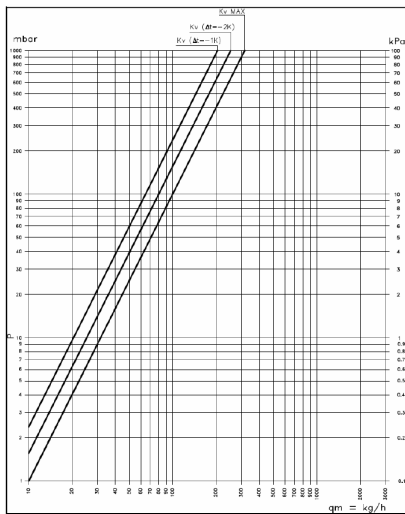

POS.	Kv_1 ($\Delta t = -1K$)	Kv_2 ($\Delta t = -2K$)	Kv MAX
3	0.24	0.36	0.49

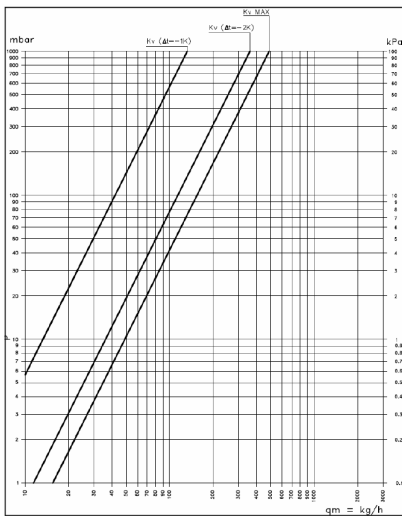

POS.	Kv_1 ($\Delta t = -1K$)	Kv_2 ($\Delta t = -2K$)	Kv MAX
4	0.24	0.37	0.56

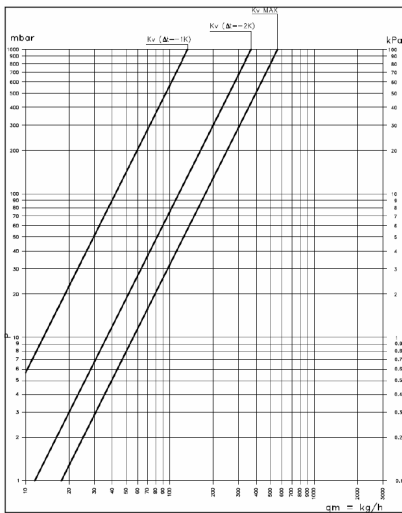

POS.	Kv_1 ($\Delta t = -1K$)	Kv_2 ($\Delta t = -2K$)	Kv MAX
5	0.24	0.40	0.78

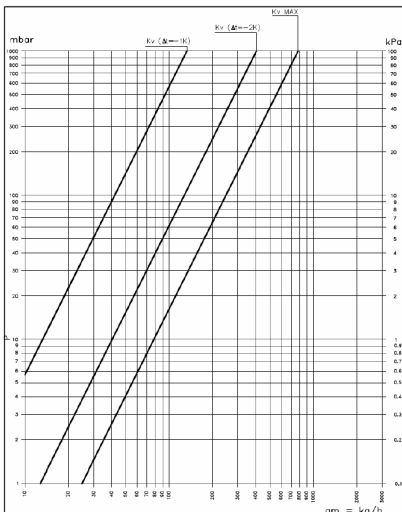

POS.	Kv_1 ($\Delta t = -1K$)	Kv_2 ($\Delta t = -2K$)	Kv MAX
6	0.32	0.55	1.39

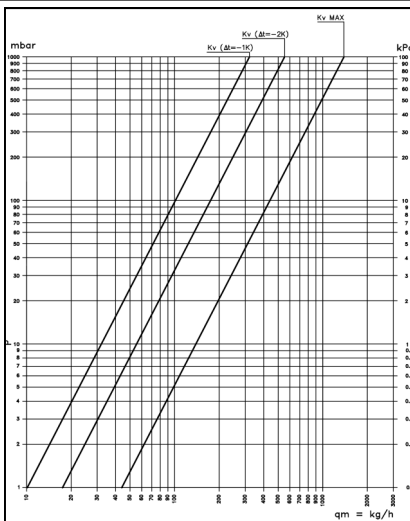

Caratteristiche tecniche testa TT3000
 Technical features thermostatic head TT3000
 Características técnica cabezal TT3000
 Technische Daten Thermostat Ventil TT3000
 Caractéristiques techniques tête TT3000
 технические характеристики головкой TT3000

 **Boiler-Gas.ru**
 Перейти на сайт

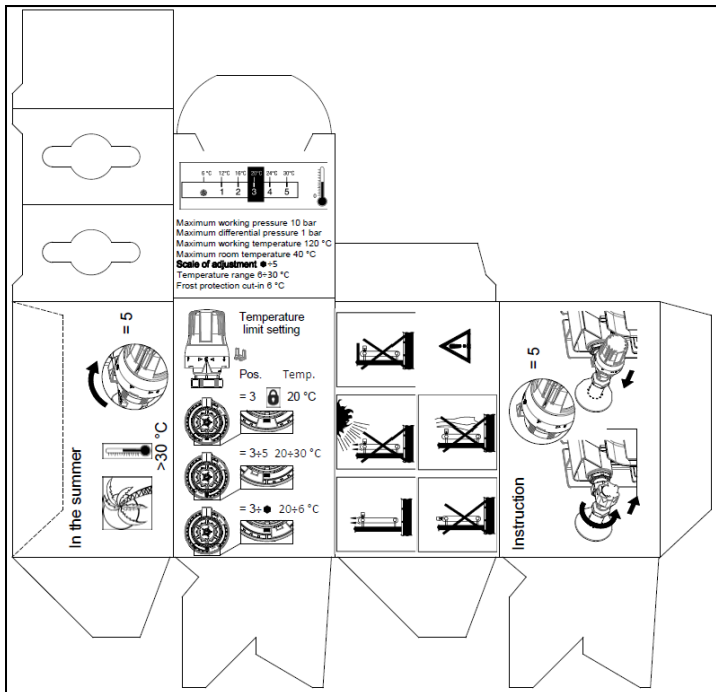

 **LUXOR**

via Madonnina, 94
 25018 Montichiari (BS) Italia
 Tel. +39 030 9961161 - Fax +39 030 9961165
 info@luxor.it - www.luxor.it