

For the competent person

System diagram book



multiMATIC

VRC 700/4

BY, HU, RO, RU, UA

Publisher/manufacture

Vaillant GmbH

Berghauser Str. 40 ■ D-42859 Remscheid
Tel. +49 21 91 18-0 ■ Fax +49 21 91 18-2810
info@vaillant.de ■ www.vaillant.de





1 Безопасность

1.1 Общие указания по технике безопасности

1.1.1 Опасность для жизни в результате отсутствия защитных устройств

На содержащихся в настоящем документе схемах указаны не все необходимые для надлежащей установки защитные устройства.

- ▶ Установите в систему необходимые защитные устройства.
- ▶ Соблюдайте действующие внутригосударственные и международные законы, стандарты и директивы.

1.1.2 Соблюдение указаний по технике безопасности

- ▶ Соблюдайте указания по технике безопасности в документации.

1.1.3 Использование книги со схемами системы

Данные схемы системы не заменяют технически правильного планирования.

1.1.4 Использование схем систем

- ▶ Рассматривайте схемы систем как примеры - как могут быть устроены системы.
- ▶ Выберите схему, по которой вы хотите собрать свою систему.
- ▶ Внесите номер выбранной схемы системы в функцию **Конфигурация** Схема системы регулятора (→ руководство по установке VRC 700).

1.1.5 Использование схем электрических соединений

К каждой схеме системы относится строго соответствующая схема электрических соединений. При использовании другой схемы электрических соединений может произойти сбой системы.

1 Biztonság

1.1 Általános biztonsági utasítások

1.1.1 Életveszély hiányzó biztonsági berendezések miatt

Az ebben a dokumentumban található vázlatokon nem szerepel minden, a szakszerű telepítéshez szükséges biztonsági berendezés.

- ▶ Telepítse a szükséges biztonsági berendezéseket a rendszerben.
- ▶ Vegye figyelembe a vonatkozó nemzeti és nemzetközi szabványokat, irányelveket és törvényeket.

1.1.2 A biztonsági utasítások figyelembe vétele

- ▶ Vegye figyelembe a kapcsolódó dokumentumok biztonsági utasításait.

1.1.3 A rendszerséma-könyv használata

A szóban forgó rendszerséma nem helyettesíti a szakszerű tervezést.

1.1.4 A rendszersémák használata

- ▶ Értse meg példaként a rendszersémákat, hogy miként épülhetnek fel a rendszerek.
- ▶ Válasszon rendszersémát, amely alapján rendszerét fel kívánja építeni.
- ▶ Jegyezze be a választott rendszerséma számát a szabályozó **konfiguráció** rendszerséma funkciójába (→ VRC 700 szerelési útmutató).

1.1.5 A bekötési kapcsolási rajzok használata

Minden rendszersémához kötelezően hozzávaló bekötési kapcsolási rajz tartozik. Másik bekötési kapcsolási rajz használata esetén a rendszer meghibásodása következhet be.





1 Securitate

1.1 Indicații de siguranță generale

1.1.1 Pericol de moarte cauzat de lipsa dispozitivelor de siguranță

Schemele conținute în acest document nu prezintă toate dispozitivele de siguranță necesare pentru o instalare profesională.

- ▶ Instalați dispozitivele de siguranță necesare în instalație.
- ▶ Respectați legile, normele și directivele naționale și internaționale valabile.

1.1.2 Respectarea indicațiilor de siguranță

- ▶ Respectați indicațiile de siguranță din documentele complementare.

1.1.3 Utilizarea manualului schemelor sistemului

Schemele de sistem prezente nu înlocuiesc planificarea profesională.

1.1.4 Utilizarea schemei sistemului

- ▶ Observați schemele sistemului drept exemple privind modul în care sistemele pot fi construite.
- ▶ Alegeți schema sistemului când veți dori să asamblați instalația.
- ▶ Introduceți numărul schemei selectate a sistemului în funcția **Configurare** din schema sistemului a regulatorului (→ Instrucțiuni de instalare **VRC 700**).

1.1.5 Utilizarea schemelor electrice de conectare

Fiecărei scheme de sistem îi aparține o diagramă de conexiuni aferentă obligatorie. La utilizarea unei alte scheme electrice de conectare se poate produce defectarea sistemului.



1 Безпека

1.1 Загальні вказівки з безпеки

1.1.1 Небезпека для життя при відсутності захисних пристосувань

На схемах, що містяться в цьому документі, не вказані всі необхідні для належного встановлення захисні пристосування.

- ▶ Встановіть в установку всі необхідні захисні пристосування.
- ▶ Дотримуйтесь діючих внутрішньодержавних та міжнародних законів, стандартів та директив.

1.1.2 Дотримання вказівок із безпеки

- ▶ Дотримуйтеся вказівок з безпеки чинної документації.

1.1.3 Застосування посібника «Схема системи»

Наявна схема системи не може замінити професійне планування.

1.1.4 Використання схем електричних з'єднань

- ▶ Схеми системи слід розуміти як приклади можливої побудови систем.
- ▶ Оберіть схему системи, згідно з якою потрібно побудувати установку.
- ▶ Вкажіть номер обраної схеми системи у функції **Конфігурація** системної схеми регулятора (→ Посібник зі встановлення **VRC 700**).

1.1.5 Застосування схеми електричних з'єднань





До кожної схеми системи додається обов'язкова відповідна схема електричних з'єднань. Використання іншої схеми електричних з'єднань може призвести до збою системи.

2 Указания по документации

2.1 Соблюдение совместно действующей документации

- Соблюдайте все руководства по эксплуатации и монтажу, прилагаемые к компонентам системы.

2.2 Легенда к таблице Схемы системы и Схемы электрических соединений

Символ	Значение
	Система отопления
	Приготовление горячей воды
	Охлаждение
	Гелио

2.3 Пояснения к схемам системы

Компонент	Значение
1	Теплогенератор
1a	Дополнительный отопитель, ГВС
1b	Дополнительный отопитель, отопление
1c	Дополнительный отопитель, отопление/ГВС
1d	Котёл на твердом топливе с ручной загрузкой
2	Тепловой насос
2a	Тепловой насос ГВС
2b	Теплообменник "воздух/рассол"
2c	Внешняя часть теплового насоса сплит-системы
2d	Внутренняя часть теплового насоса сплит-системы
2e	Модуль грунтовых вод
2f	Модуль для пассивного охлаждения
3	Циркуляционный насос теплогенератора
3a	Насос бассейна
3b	Насос контура охлаждения
3c	Насос загрузки накопителя
3d	Скважинный насос
3e	Циркуляционный насос
3f	Насос системы отопления
3g	Циркуляционный насос источника теплоты
3h	Насос функции защиты от легионелл
4	Буферная емкость
5	Накопитель горячей воды моновалентный
5a	Накопитель горячей воды бивалентный
5b	Послойный загрузочный накопитель
5c	Комбинированный водонагреватель (бак в баке)
5d	Многофункциональный накопитель
5e	Гидроустановка башенного типа
6	Солнечный коллектор (тепловой)

Компонент	Значение
7a	Станция для наполнения рассолом тепловых насосов
7b	Насосная группа гелиосистемы
7c	Насосная группа горячего водоснабжения
7d	Компактный теплопункт
7e	Гидравлический блок
7f	Гидравлический модуль
7g	Модуль рекуперации тепла
7h	Модуль теплообменника
7i	2-зонный модуль
7j	Насосная группа
8a	Предохранительный клапан
8b	Предохранительный клапан питьевой воды
8c	Группа безопасности присоединительного патрубка холодной питьевой воды
8d	Группа безопасности котла
8e	Мембранный расширительный бак отопления
8f	Мембранный расширительный бак питьевой воды
8g	Мембранный расширительный бак теплоносителя гелиоустановки/рассола
8h	Предварительный бак гелиоустановки
8i	Термический предохранитель стока
9a	Вентиль независимой регулировки температуры в помещениях (термостатич./электроприв.)
9b	Зонный кран
9c	Балансировочный вентиль
9d	Перепускной клапан
9e	Приоритетный переключающий клапан приготовления горячей воды
9f	Приоритетный переключающий клапан охлаждения
9g	Переключающий клапан
9h	Кран заполнения и опорожнения
9i	Вентиль для выпуска воздуха
9j	Колпачковый вентиль
9k	3-ходовой смеситель
9l	3-ходовой смеситель охлаждения
9m	3-ходовой смеситель повышения температуры обратной линии
9n	Термостатический смеситель
9o	Датчик расхода
9p	Каскадный вентиль
10a	Термометр
10b	Манометр
10c	Обратный вентиль
10d	Воздухоотделитель
10e	Грязевой фильтр с магнитным уловителем
10f	Сборная ёмкость теплоносителя гелиоустановки/рассола
10g	Теплообменник
10h	Гидравлический разделитель

Компонент	Значение
10i	Гибкая подводка
11a	Вентиляторный конвектор
11b	Бассейн
12	Регулятор системы
12a	Устройство дистанционного управления
12b	Расширительный модуль теплового насоса
12c	Многофункциональный модуль 2 из 7
12d	Расширительный/смесительный модуль
12e	Главный расширительный модуль
12f	Распределительная коробка электропроводки
12g	Коммутационный модуль eBUS
12h	Регулятор гелиосистемы
12i	Внешний регулятор
12j	Разделительное реле
12k	Ограничительный термостат
12l	Ограничитель температуры в накопителе
12m	Датчик температуры наружного воздуха
12n	Реле потока
12o	Блок питания eBUS
12p	Радиоприемный блок
Множественно используемые компоненты (x) нумеруются по порядку (x1, x2, ..., xn).	

Компонент	Значение
PV	Разъём для инвертора фотогальванической установки
RT	Комнатный термостат
SCA	Сигнал охлаждения
SG	Разъём для оператора системы электропередачи
Solar yield	Датчик вклада солн. энергии
SysFlow	Датчик температуры в системе
TD	Датчик температуры для ΔT -регулирования
TEL	Переключающий вход для дистанционного управления
TR	Схема развязки с переключением отопительного котла
Множественно используемые компоненты (x) нумеруются по порядку (x1, x2, ..., xn).	

2.4 Легенда к схемам электрических соединений





Компонент	Значение
BufTop	Датчик температуры буферной ёмкости сверху
BufBt	Датчик температуры буферной ёмкости внизу
BufTopDHW	Датчик температуры отсека ГВС буферной ёмкости сверху
BufBtDHW	Датчик температуры отсека ГВС буферной ёмкости внизу
BufTopCH	Датчик температуры отсека отопления буферной ёмкости сверху
BufBtCH	Датчик температуры отсека отопления буферной ёмкости внизу
C1/C2	Разрешение на нагрев накопителя/буферной ёмкости
COL	Датчик температуры коллектора
DEM	Внешний запрос отопления для отопительного контура
DHW	Датчик температуры накопителя
DHWBT	Датчик температуры накопителя внизу (накопитель горячей воды)
EVU	Коммутационный контакт предприятия энергоснабжения
FS	Датчик температуры подающей линии/датчик бассейна
MA	Многофункциональный выход
ME	Многофункциональный вход
PWM	ШИМ-сигнал для насоса

2 Megjegyzések a dokumentációhoz

2.1 Tartsa be a jelen útmutatóhoz kapcsolódó dokumentumokban foglaltakat

- ▶ Feltétlenül tartson be minden, a rendszer komponenseihez tartozó kezelési utasítást és szerelési útmutatót.

2.2 Jelmagyarázat a rendszersémához és a bekötési kapcsolási rajzhoz

Szimbólum	Jelentés
	Fűtés
	Melegvízkészítés
	Hűtés
	Szolár

2.3 Jelmagyarázat a rendszersémákhoz

Komponensek	Jelentés
1	Hőtermelő
1a	Kiegészítő fűtőkészülék – melegvíz
1b	Kiegészítő fűtőkészülék – fűtés
1c	Kiegészítő fűtőkészülék – fűtés/melegvíz
1d	Kézi adagolású szilárdtüzelésű kazán
2	Hőszivattyú
2a	Melegvíz-hőszivattyú
2b	Levegő-sóoldat hőcserélő
2c	Split hőszivattyú külső egység
2d	Split hőszivattyú belső egység
2E	Talajvíz modul
2F	Modul passzív hűtéshez
3	Hőtermelő keringetőszivattyú
3a	Úszómedence keringetőszivattyú
3b	Hűtőkör-szivattyú
3c	Tárolótöltő szivattyú
3d	Kútszivattyú
3e	Cirkulációs szivattyú
3f	Fűtőköri keringető szivattyú
3g	Hőforrás keringetőszivattyú
3H	Legionella elleni védőszivattyú
4	Puffertároló
5	Monovalens melegvíztároló
5a	Bivalens melegvíztároló
5b	Rétegtöltésű melegvíztároló
5c	Kombinált tároló (tartály a tartályban)
5d	Többfunkciós tároló
5e	Hidraulikatorony
6	Szolárkollektor (termikus)
7a	Hőszivattyú sólé töltőállomás

Komponensek	Jelentés
7b	Szolárállomás
7c	Frissvizes állomás
7d	Lakásállomás
7e	Hidraulikus egység
7f	Hidraulika modul
7g	Hőkicsatoló modul
7h	Hőcserélőmodul
7i	2 zónás modul
7j	Szivattyúegység
8 A	Biztonsági szelep
8B	Ivóvíz biztonsági szelep
8C	Ivóvíz-csatlakozó biztonsági szerelvénycsoport
8D	Kazán biztonsági egység
8E	Fűtés membrános tágulási tartály
8F	Ivóvíz membrános tágulási tartály
8G	Szolár/sóoldat membrános tágulási tartály
8h	Szolár előtétartály
8i	Termikus lefolyásbiztosítás
9a	Helyiségenkénti szabályozószelep (termosztatikus / motoros)
9b	Zónaszelep
9c	Strangszabályozó szelep
9d	Túláram-szelep
9e	Melegvízkészítés elsőbbségi átkapcsoló szelep
9f	Hűtés elsőbbségi átkapcsoló szelep
9g	Átkapcsoló szelep
9h	Töltő- és ürítőcsap
9i	Légtelenítő szelep
9j	Elzáró szelep
9k	3-járatú keverőszelep
9L	3 járatú keverőszelep, hűtés
9m	Visszatérő vezeték utánfűtése 3-utas keverő
9n	Termosztatikus keverő
9o	Átfolyásmérő (Taco-Setter)
9P	Kaszkádszelep
10a	Hőmérő
10b	Manométer
10c	Visszacsapó szelep
10d	Mikrobuborék leválasztó
10e	Szennyfogó mágneses leválasztóval
10f	Szolár- / sóoldat-felfogótartály
10g	Hőcserélő
10h	Hidraulikus váltó
10i	Flexibilis csatlakozások
11a	Ventilátoros konvektor
11b	Úszómedence
12	Rendszerszabályozó
12a	Távvezérlő készülék
12b	Hőszivattyú bővítőmodul

Komponensek	Jelentés
12c	2/7 multifunkcionális modul
12d	Bővítő-/keverőmodul
12e	Fő bővítőmodul
12f	Bekötődoboz
12g	eBUS buszcsatoló
12h	Szolárszabályozó
12i	Külső szabályozó
12j	Leválasztó relé
12k	Maximum termosztát
12l	Tárolóhőmérséklet-korlátozó
12m	Külső hőmérséklet-érzékelő
12n	Áramláskapcsoló
12o	eBUS hálózati adapter
12p	Rádiós vevőegység
A többször használt komponensek (x) növekvő számozással vannak jelölve (x1, x2, ..., xn).	

2.4 Jelmagyarázat a bekötési kapcsolási rajzokhoz





Komponensek	Jelentés
BufTop	Puffertároló felső hőmérséklet-érzékelő
BufBt	Puffertároló alsó hőmérséklet-érzékelő
BufTopDHW	Puffertároló MV-rész felső hőmérséklet-érzékelő
BufBtDHW	Puffertároló MV-rész alsó hőmérséklet-érzékelő
BufTopCH	Puffertároló fűt. rész felső hőmérséklet-érzékelő
BufBtCH	Puffertároló fűt. rész alsó hőmérséklet-érzékelő
C1/C2	Tárolótöltés-/puffertöltés-engedélyezés
COL	Kollektorhőmérséklet-érzékelő
DEM	Külső fűtésigény a fűtőkörhöz
DHW	Tárolóhőmérséklet-érzékelő
DHWBT	Alsó tárolóhőmérséklet-érzékelő (melegvíztároló)
EVU	Energiaszolgáltató kapcsolóérintkező
FS	Előremenő hőmérséklet érzékelője/úszómedence érzékelője
MA	Többfunkciós kimenet
ME	Többfunkciós bemenet
PWM	PWM-jel a szivattyúhoz
PV	Port a napelem-inverterhez
RT	helyiségtermosztát
SCA	Hűtés jel
SG	Port a rendszerirányítóhoz
Solar yield	Szolárhozam érzékelő
SysFlow	Rendszerhőmérséklet-érzékelő
TD	Hőmérséklet-érzékelő ΔT szabályozáshoz
TEL	Kapcsolóbemenet távvezérléshez
TR	Leválasztó kapcsolás kapcsoló fűtőkazánnal
A többször használt komponensek (x) növekvő számozással vannak jelölve (x1, x2, ..., xn).	

2 Indicații privind documentația

2.1 Respectarea documentației conexe

- ▶ Respectați obligatoriu toate instrucțiunile de operare și instalare alăturate componentelor sistemului.

2.2 Legendă pentru tabelul schemelor de sistem și schemele electrice de conectare

Simbol	Semnificație
	Încălzire
	Prepararea apei calde menajere
	răcire
	Solar

2.3 Legendă pentru schemele de sistem

Compo-nente	Semnificație
1	Generator de căldură
1a	Aparat de încălzire suplimentară apă caldă
1b	Aparat de încălzire suplimentară pentru încălzire
1c	Aparat de încălzire suplimentară încălzire/apă caldă
1d	Cazan de combustibil solid cu alimentare manuală
2	Pompa de căldură
2a	Pompă de încălzire - apă caldă menajeră
2b	Schimbătorul de căldură cu aer-glicol
2c	Unitate de exterior pompă de încălzire Split
2d	Unitate de interior pompă de încălzire Split
2e	Modulul pentru pânza freatică
2f	Modul pentru răcire pasivă
3	Pompa de circulație a generatorului de căldură
3a	Pompă de recirculare piscină
3b	Pompă cu circuit de răcire
3c	Pompa încărcare
3d	Pompa fântâni
3e	Pompă de recirculare
3f	Pompa de încălzire
3g	Pompă de circulare sursă de căldură
3h	Pompă de protecție contra bacteriilor legionella
4	Vasul tampon
5	Boiler pentru apă caldă menajeră monovalent
5a	Boiler pentru apă caldă menajeră bivalent
5b	Acumulator stratificat
5c	Acumulator combi (rezervor în rezervor)
5d	Boiler multifuncțional
5e	Turn hidraulic
6	Colector solar (termic)
7a	Stație de umplere cu lichid solar - pompe de căldură

Compo-nente	Semnificație
7b	Stație solară
7c	Stația de apă caldă menajera
7d	Stație de locuință
7e	Bloc hidraulic
7f	Modul hidraulic
7g	Modul de decuplare a căldurii
7h	Modulul schimbătorului de căldură
7i	Modul 2 zone
7j	Grupul de pompe
8a	Supapă de siguranță
8b	Supapă de siguranță apă potabilă
8c	Grup de siguranță racord de apă potabilă
8d	Grup de siguranță pentru cazane
8e	Vas de expansiune cu membrană - încălzire
8f	Vas de expansiune cu membrană apă potabilă
8g	Vas de expansiune cu membrană solar/soluție de apă sărată
8h	Vas legat în serie - solar
8i	Ventil de siguranță termică
9a	Ventil reglare individuală pe camere (termostatic/prin motor)
9b	Supapă de zone
9c	Ventil de reglare cu lanț
9d	By-pass
9e	Vană de comutare prioritară la prepararea apei calde
9f	Vană de comutare prioritară la răcire
9g	Vană de comutare
9h	Robinet de umplere și golire
9i	Ventil de aerisire
9j	Supapă cu capac
9k	Vană de amestec cu 3 căi
9l	Vană de amestec cu 3 căi pentru răcire
9m	Vană amestecătoare cu 3 căi ridicarea temperaturii pe retur
9n	Vană de amestec cu termostat
9o	Debitmetru (Taco-Setter)
9p	Supapa în cascadă
10a	Termometru
10b	Manometru
10c	Ventil de retur
10d	Separator de aer
10e	Colector de impurități cu separator cu magnetită
10f	Recipient de colectare solar/apă sărată
10g	Schimbător de căldură
10h	Butelie de echilibrare hidraulică
10i	racorduri flexibile
11a	Convecteur cu suflantă
11b	Piscină
12	Controler de sistem

Compo-nente	Semnificație
12a	Aparat de comandă de la distanță
12b	Modul de expansiune al pompei de căldură
12c	Modul multifuncțional 2 din 7
12d	Modul de expansiune/ de mixaj
12e	Modul de expansiune principal
12f	Cutie de cablare
12g	Legătură bus eBUS
12h	Regulatorul solar
12i	Regulator extern
12j	Releu de separare
12k	Termostat pentru maxim
12l	Limitatorul temperaturii boilerului
12m	Senzorul temperaturii exterioare
12n	Întreprupător de curgere
12o	Rețea cu eBUS
12p	Unitatea de recepție radio
Componentele folosite de mai multe ori (x) sunt numerotate cu- rent (x1, x2, ..., xn).	

Componente	Semnificație
TD	Senzor temperatură pentru o reglare ΔT
TEL	Intrare de comutare pentru telecomandă
TR	Circuit de separare cu cazan de pardoseală cu comutare
Componentele folosite de mai multe ori (x) sunt numerotate cu- rent (x1, x2, ..., xn).	

2.4 Legendă pentru schemele electrice de conectare

Componente	Semnificație
BufTop	Senzor de temperatură vas tampon sus
BufBt	Senzor de temperatură vas tampon jos
BufTopDHW	Senzor de temperatură parte apă caldă vas tam- pon sus
BufBtDHW	Senzor de temperatură parte apă caldă vas tam- pon jos
BufTopCH	Senzor de temperatură parte încălzire vas tam- pon sus
BufBtCH	Senzor de temperatură parte încălzire vas tam- pon jos
C1/C2	Validare încărcare boiler/încărcare vas tampon
COL	Senzor din panoul colector
DEM	Cerință de încălzire externă pentru circuit de încălzire
DHW	Senzorul de temperatură al boilerului
DHWBT	Senzor de temperatură boiler jos (boiler pentru apă caldă menajeră)
EVU	Contact de comutare întreprindere de alimentare cu energie
FS	Senzorul temperaturii pe tur/senzor piscină
MA	Ieșirea multifuncțională
ME	Intrare multifuncțională
PWM	Semnal modulată în frecvență (PWM) pentru pompa
PV	Interfață pentru ondulator fotovoltaic
RT	Termostat de cameră
SCA	Semnal răcire
SG	Interfață pentru operator rețea de transmisie
Solar yield	Senz randament
SysFlow	Senzor temperatură sistem

2 Вказівки до документації

2.1 Дотримання вимог спільно діючої документації

- Обов'язково дотримуйтесь вимог всіх посібників з експлуатації та встановлення, що додаються до вузлів системи.

2.2 Позначення для таблиці «Схема системи та схема електричних з'єднань»

Символ	Значення
	Опалення
	Приготування гарячої води
	Охолодження
	Геліо

2.3 Позначення для схеми системи

елемент	Значення
1	Теплогенератор
1a	додатковий опалювальний прилад для приготування гарячої води
1b	додатковий опалювальний прилад для системи центрального опалення
1c	додатковий опалювальний прилад для опалення/приготування гарячої води
1d	Твердопаливний котел із завантаженням вручну
2	Тепловий насос
2a	Тепловий насос для гарячої води
2b	Теплообмінник повітря/розсіл
2c	Зовнішній модуль теплового насоса із спліт-системою
2d	Внутрішній блок теплового насоса із спліт-системою
2e	Модуль ґрунтових вод
2f	Модуль для пасивного охолодження
3	Циркуляційний насос теплогенератора
3a	Циркуляційний насос плавального басейну
3b	Насос охолоджувального контуру
3c	Насос завантаження накопичувача
3d	Колодязний насос
3e	Циркуляційний насос
3f	Опалювальний насос
3g	Циркуляційний насос джерела тепла
3h	Насос термічної дезинфекції
4	Буферний накопичувач
5	Накопичувач гарячої води моновалентний
5a	Накопичувач гарячої води бівалентний
5b	Шаровий накопичувач
5c	Комбінований накопичувач (бак в баку)
5d	Багатофункціональний накопичувач
5e	Гідравлічна накопичувальна колонка

елемент	Значення
6	Сонячний колектор (тепловий)
7a	Станція заповнення розсолом теплового насоса
7b	Геліостанція
7c	Станція питної води
7d	Квартирна станція
7e	Гідравлічний блок
7f	гідравлічний модуль
7g	Модуль рекуперації тепла
7h	Теплообмінний модуль
7i	2-зонний модуль
7j	Насосна група
8a	Запобіжний клапан
8b	Запобіжний клапан питної води
8c	Запобіжна група підключення питної води
8d	Запобіжна група котла
8e	Мембранний розширювальний бак опалення
8f	Мембранний розширювальний бак для питної води
8g	Мембранний розширювальний бак геліосистеми/розсолу
8h	Попередньо підключений резервуар геліосистеми
8i	Термічний запобіжник стоку
9a	Клапан регулювання окремого приміщення (за допомогою термостата/двигуна)
9b	Зонний кран
9c	Балансувальний клапан
9d	Перепускний клапан
9e	Пріоритетний клапан приготування гарячої води
9f	Пріоритетний клапан охолодження
9g	Перемикальний клапан
9h	Кран наповнення та зливний кран
9i	Клапан видалення повітря
9j	Кран з ковпачком
9k	3-ходовий змішувач
9l	3-ходовий змішувач системи охолодження
9m	3-ходовий змішувач підвищення температури зворотного контуру
9n	Термостатний змішувач
9o	лічильник витрати (Taco-Setter)
9p	Каскадний клапан
10a	Термометр
10b	Манометр
10c	Зворотний клапан
10d	Сепаратор повітря
10e	Вловлювач сміття з магнетитовим сепаратором
10f	Резервуар для збору розсолу геліосистеми
10g	Теплообмінник
10h	Гідророзподільник
10i	Гнучкі підключення
11a	Вентиляторний конвектор























елемент	Значення
11b	Плавальний басейн
12	Регулятор системи
12a	пристрій дистанційного управління
12b	модуль розширення для теплового насосу
12c	Багатофункціональний модуль 2 із 7
12d	Модуль розширення/змішування
12e	Головний модуль розширення
12f	Електромонтажна коробка
12g	Пристрій сполучення з шиною eBUS
12h	Регулятор геліосистеми
12i	Зовнішній регулятор
12j	Розділювальне реле
12k	Термостат максимальної температури
12l	Обмежувач температури в накопичувачі
12m	Зовнішній датчик температури
12n	Реле протікання
12o	Блока електроживлення eBUS
12p	Радіоприймальний блок
Компоненти (x), що використовуються в кількох екземплярах, нумеруються за порядком (x1, x2, ..., xp).	

елемент	Значення
SCA	Сигнал охолодження
SG	Інтерфейсний роз'єм оператора системи передавання електроенергії
Solar yield	Датчик вкладу
SysFlow	Датчик температури системи
TD	Датчик температури для регулювання ΔT
TEL	Перемикальний вхід для системи дистанційного керування
TR	Схема розв'язки з перемиканням опалювального котла
Компоненти (x), що використовуються в кількох екземплярах, нумеруються за порядком (x1, x2, ..., xp).	























2.4 Позначення для схем електричних з'єднань

елемент	Значення
BuFTop	Датчик температури буферного накопичувача, верхній
BuFBt	Датчик температури буферного накопичувача, нижній
BuFTopDHW	Датчик температури частини буферного накопичувача з гарячою водою, верхній
BuFBtDHW	Датчик температури частини буферного накопичувача з гарячою водою, нижній
BuFTopCH	Датчик температури опалювальної частини буферного накопичувача, верхній
BuFBtCH	Датчик температури опалювальної частини буферного накопичувача, нижній
C1/C2	Дозвіл завантаження накопичувача/буфера
COL	Датчик температури колектора
DEM	Зовнішній запит опалення для опалювального контуру
DHW	Датчик температури накопичувача
DHWBT	Датчик температури накопичувача, нижній (накопичувач гарячої води)
EVU	Комутаційний контакт підприємства з енергопостачання
FS	Датчик температури лінії подачі / датчик плавального басейну
MA	Багатофункціональний вихід
ME	Багатофункціональний вхід
PWM	Сигнал широтно-імпульсної модуляції для насоса
PV	Інтерфейсний роз'єм інвертора пристрою для фотоелектричного перетворення енергії
RT	Кімнатний термостат























3 Таблица Схемы системы и Схемы электрических соединений

Основная функция		Теплогенератор	Водонагреватель	специальное оснащение	Схема системы	
			Отопительный прибор с системой управления через eBUS	Накопитель горячей воды моновалентный		0020184677 16
			Компактный прибор с управлением через шину данных eBUS Гелио		Гидравлический разделитель	0020194184 19
			Отопительный прибор с системой управления через eBUS	Накопитель горячей воды моновалентный		0020194198 23
			Комбинированный тепловой насос с управлением через шину данных eBUS Электрич. дополнительный отопитель		Гидравлический модуль	0020177912 27
			Тепловой насос с управлением через шину данных eBUS Отопительный прибор с системой управления через eBUS	Накопитель горячей воды моновалентный	Гидравлический модуль	0020177933 30
			Тепловой насос с управлением через шину данных eBUS Отопительный прибор с системой управления через eBUS	Буферная емкость Накопитель горячей воды бивалентный		0020205398 34
			Тепловой насос с управлением через шину данных eBUS Электрич. дополнительный отопитель	Буферная емкость Накопитель горячей воды моновалентный		0020212741 38
			Тепловой насос с управлением через шину данных eBUS Электрич. дополнительный отопитель	Накопитель горячей воды моновалентный	Гидравлический модуль	0020212735 42
			Тепловой насос с управлением через шину данных eBUS Отопительный прибор с системой управления через eBUS	Многофункциональный накопитель		0020223737 48
			Тепловой насос с управлением через шину данных eBUS Электрич. дополнительный отопитель	Накопитель горячей воды моновалентный Буферная емкость		0020212733 54























3 Rendszersémák és bekötési kapcsolási rajzok táblázata

Főfunkció		Hőtermelő	Tároló	Speciális felszereltség	Rendszer-séma	
		Fűtőkészülék eBUS vezérléssel	Monovalens melegvítároló		0020184677	16
		 Kompakt készülék eBUS vezérléssel Szolár		Hidraulikus váltó	0020194184	19
		Fűtőkészülék eBUS vezérléssel	Monovalens melegvítároló		0020194198	23
		Kombi hőszivattyú eBUS vezérléssel Elektromos kiegészítő fűtőkészülék		Hidraulika modul	0020177912	27
		 Hőszivattyú eBUS vezérléssel Fűtőkészülék eBUS vezérléssel	Monovalens melegvítároló	Hidraulika modul	0020177933	30
		Hőszivattyú eBUS vezérléssel Fűtőkészülék eBUS vezérléssel	Puffertároló Bivalens melegvítároló		0020205398	34
		Hőszivattyú eBUS vezérléssel Elektromos kiegészítő fűtőkészülék	Puffertároló Monovalens melegvítároló		0020212741	38
		Hőszivattyú eBUS vezérléssel Elektromos kiegészítő fűtőkészülék	Monovalens melegvítároló	Hidraulika modul	0020212735	42
		 Hőszivattyú eBUS vezérléssel Fűtőkészülék eBUS vezérléssel	Többfunkciós tároló		0020223737	48
		Hőszivattyú eBUS vezérléssel Elektromos kiegészítő fűtőkészülék	Monovalens melegvítároló Puffertároló		0020212733	54

3 Tabelul schemelor de sistem și schemele electrice de conectare

Funcția principală			Generator de căldură	Boiler	echipare specială	Schema sistemului	
			Aparat de încălzire cu comanda eBUS	Boiler pentru apă caldă menajeră monovalent		0020184677	16
			Aparat compact cu comanda eBUS Solar		Butelie de echilibrare hidraulică	0020194184	19
			Aparat de încălzire cu comanda eBUS	Boiler pentru apă caldă menajeră monovalent		0020194198	23
			Pompă de căldură cu comanda eBUS aparat electric de încălzire suplimentară		Modul hidraulic	0020177912	27
			Pompă de căldură cu comanda eBUS Aparat de încălzire cu comanda eBUS	Boiler pentru apă caldă menajeră monovalent	Modul hidraulic	0020177933	30
			Pompă de căldură cu comanda eBUS Aparat de încălzire cu comanda eBUS	Vasul tampon Boiler pentru apă caldă menajeră bivalent		0020205398	34
			Pompă de căldură cu comanda eBUS aparat electric de încălzire suplimentară	Vasul tampon Boiler pentru apă caldă menajeră monovalent		0020212741	38
			Pompă de căldură cu comanda eBUS aparat electric de încălzire suplimentară	Boiler pentru apă caldă menajeră monovalent	Modul hidraulic	0020212735	42
			Pompă de căldură cu comanda eBUS Aparat de încălzire cu comanda eBUS	Boiler multifuncțional		0020223737	48
			Pompă de căldură cu comanda eBUS aparat electric de încălzire suplimentară	Boiler pentru apă caldă menajeră monovalent Vasul tampon		0020212733	54

3 Таблица «Схема системи та схема електричних з'єднань»

Основна функція		Теплогенератор	Накопичувач	Спеціальне оснащення	Схема системи		
			Опалювальний прилад з управлінням за допомогою eBUS	Накопичувач гарячої води моновалентний	0020184677	16	
			Компактний пристрій із управлінням за допомогою eBUS Гелію	Гідророзподільник	0020194184	19	
			Опалювальний прилад з управлінням за допомогою eBUS	Накопичувач гарячої води моновалентний	0020194198	23	
			Комбінований тепловий насос із управлінням за допомогою eBUS Електр. додатковий опалювальний прилад	гідравлічний модуль	0020177912	27	
			Тепловий насос із управлінням за допомогою eBUS Опалювальний прилад з управлінням за допомогою eBUS	Накопичувач гарячої води моновалентний	гідравлічний модуль	0020177933	30
			Тепловий насос із управлінням за допомогою eBUS Опалювальний прилад з управлінням за допомогою eBUS	Буферний накопичувач Накопичувач гарячої води бівалентний	0020205398	34	
			Тепловий насос із управлінням за допомогою eBUS Електр. додатковий опалювальний прилад	Буферний накопичувач Накопичувач гарячої води моновалентний	0020212741	38	
			Тепловий насос із управлінням за допомогою eBUS Електр. додатковий опалювальний прилад	Накопичувач гарячої води моновалентний	гідравлічний модуль	0020212735	42
			Тепловий насос із управлінням за допомогою eBUS Опалювальний прилад з управлінням за допомогою eBUS	Багатофункціональний накопичувач	0020223737	48	
			Тепловий насос із управлінням за допомогою eBUS Електр. додатковий опалювальний прилад	Накопичувач гарячої води моновалентний Буферний накопичувач	0020212733	54	

4 0020184677

4 0020184677

4.1 Ограничение схемы системы

На отопительных аппаратах без встроенного мембранного расширительного бака в контуре загрузки накопителя должен быть предусмотрен внешний расширительный бак.

4.2 Необходимые настройки на регуляторе

Схема системы: 1

4 0020184677

4.1 Limitarea schemei sistemului

La aparatele de încălzire fără vasul de expansiune cu membrană integrat trebuie încorporat un vas extern de expansiune în circuitul de încărcare a boilerului.

4.2 Setări necesare în regulator

Schema sistemului: 1

4 0020184677

4.1 A rendszerséma korlátozása

Beépített membrános tágulási tartály nélküli fűtőkészülékek esetén a tárolótöltő körbe külső tágulási tartályt kell betervezni.

4.2 Szükséges beállítások a szabályozón

Rendszerséma: 1

4 0020184677

4.1 Обмеження схеми системи

У опалювальних приладах без вбудованого мембранного розширювального бака слід передбачити зовнішній розширювальний бак в контурі завантаження накопичувача.

4.2 Необхідні налаштування регулятора

Схема системи: 1

4.3

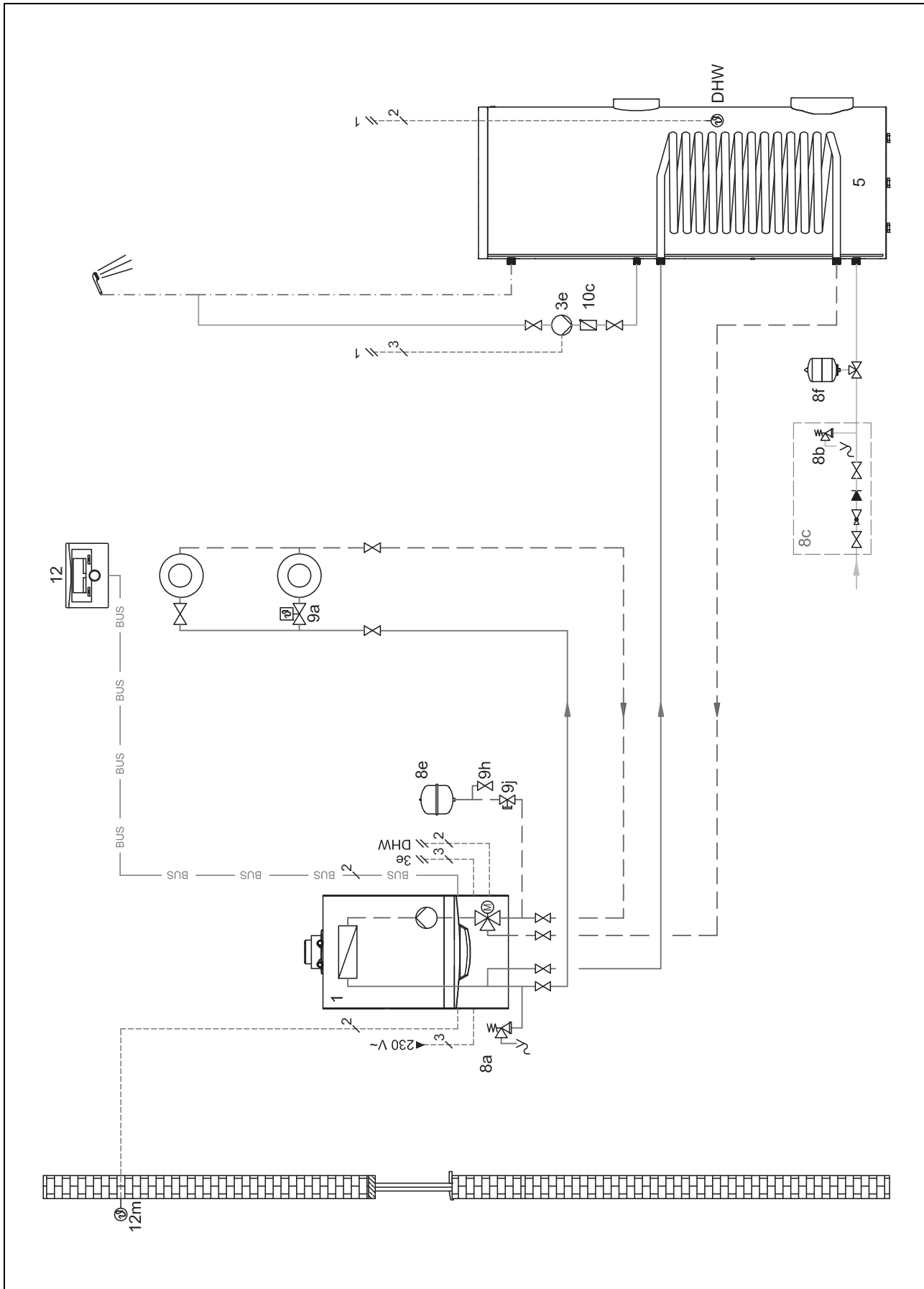

4.4

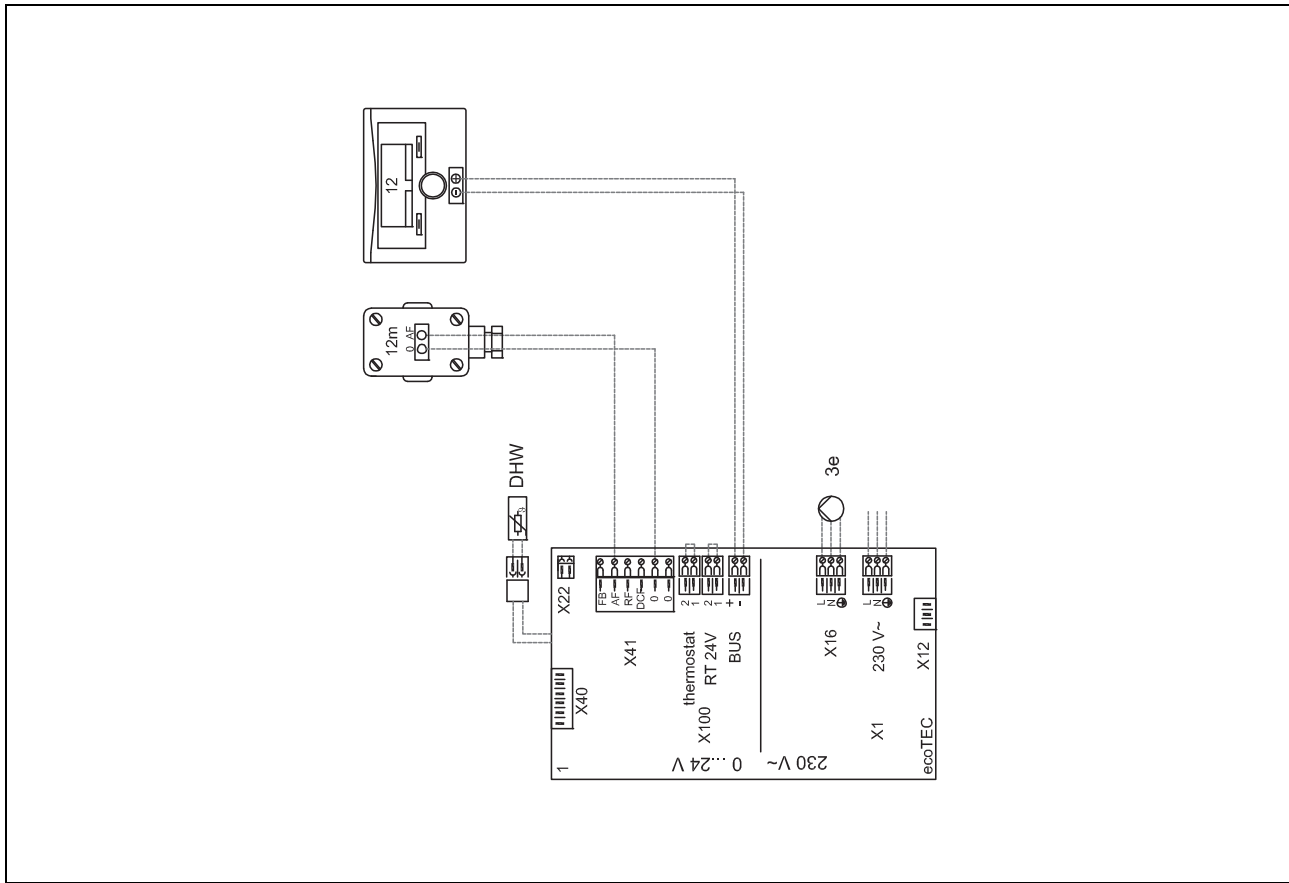

5 0020194184**5.1 Распределение клемм****5.1.1 Распределение клемм расширительного модуля VR 70**

R1: насос системы отопления

R2: насос системы отопления

R5/6: 3-ходовой смеситель

S5: датчик температуры в системе

S6: датчик температуры подающей линии

5.2 Необходимые настройки на регуляторе

Схема системы: 1

Конфиг. VR70, адр.1: 1

КОНТУР1 / Тип контура: Отопление

КОНТУР1 / Регул. по т-ре пом.: Регул.т-ре или Термостат

КОНТУР2 / Тип контура: Отопление

КОНТУР2 / Регул. по т-ре пом.: Регул.т-ре или Термостат

ЗОНА1 / Зона активирована: Да

ЗОНА1 / Привязка зоны: VRC700

ЗОНА2 / Зона активирована: Да

ЗОНА2 / Привязка зоны: VR91адр1

5 0020194184**5.1 Kapocskiosztás****5.1.1 A VR 70 bővítőmodul kapocskiosztása**

R1: fűtőköri szivattyú

R2: fűtőköri szivattyú

R5/6: 3-utas keverő

S5: rendszerhőmérséklet-érzékelő

S6: előremenő hőmérséklet érzékelője

5.2 Szükséges beállítások a szabályozón

Rendszerséma: 1

VR70 1 konfigur.: 1

Fűtőkör1 / A kör fajtája: Fűtés

Fűtőkör1 / Helyiséghőm. szab.: Felkapcsol. vagy Termoszt.

Fűtőkör2 / A kör fajtája: Fűtés

Fűtőkör2 / Helyiséghőm. szab.: Felkapcsol. vagy Termoszt.

ZÓNA1 / Zóna aktiválva: Igen

ZÓNA1 / Zónahozzárendelés: VRC700

ZÓNA2 / Zóna aktiválva: Igen

ZÓNA2 / Zónahozzárendelés: VR91 1

5 0020194184**5.1 Pozarea clemelor****5.1.1 Pozarea clemelor modulului de expansiune VR 70**

R1: pompa de încălzire

R2: pompa de încălzire

R5/6: vană de amestec cu 3 căi

S5: senzorul de temperatură al sistemului

S6: senzorul temperaturii pe tur

5.2 Setări necesare în regulator

Schema sistemului: 1

Config. VR70 Adr 1: 1

CIRC. ÎNC.1 / Tip circuit: Încălzire

CIRC. ÎNC.1 / Control temp cameră: Contr temp sau Termostat

CIRC. ÎNC.2 / Tip circuit: Încălzire

CIRC. ÎNC.2 / Control temp cameră: Contr temp sau Termostat

ZONA1 / Zonă activată: Da

ZONA1 / Alocare zone: VRC700

ZONA2 / Zonă activată: Da

ZONA2 / Alocare zone: VR91 Adr1

5 0020194184**5.1 Призначення клем****5.1.1 Призначення клем модуля розширення VR 70**

R1: опалювальний насос

R2: опалювальний насос

R5/6: 3-ходовий змішувач

S5: датчик температури системи

S6: датчик температури лінії подачі

5.2 Необхідні налаштування регулятора

Схема системи: 1

Конфіг. VR70 1, адр1: 1

КОНТУР1 / Тип контуру: Опалюван.

КОНТУР1 / Регул. за т-рою пр.: Рег.т-рою або Термостат

КОНТУР2 / Тип контуру: Опалюван.

КОНТУР2 / Регул. за т-рою пр.: Рег.т-рою або Термостат

ЗОНА1 / Зона активована: Так

ЗОНА1 / Прив'язування зони: VRC700

ЗОНА2 / Зона активована: Так

ЗОНА2 / Прив'язування зони: VR91 адр1

5.3

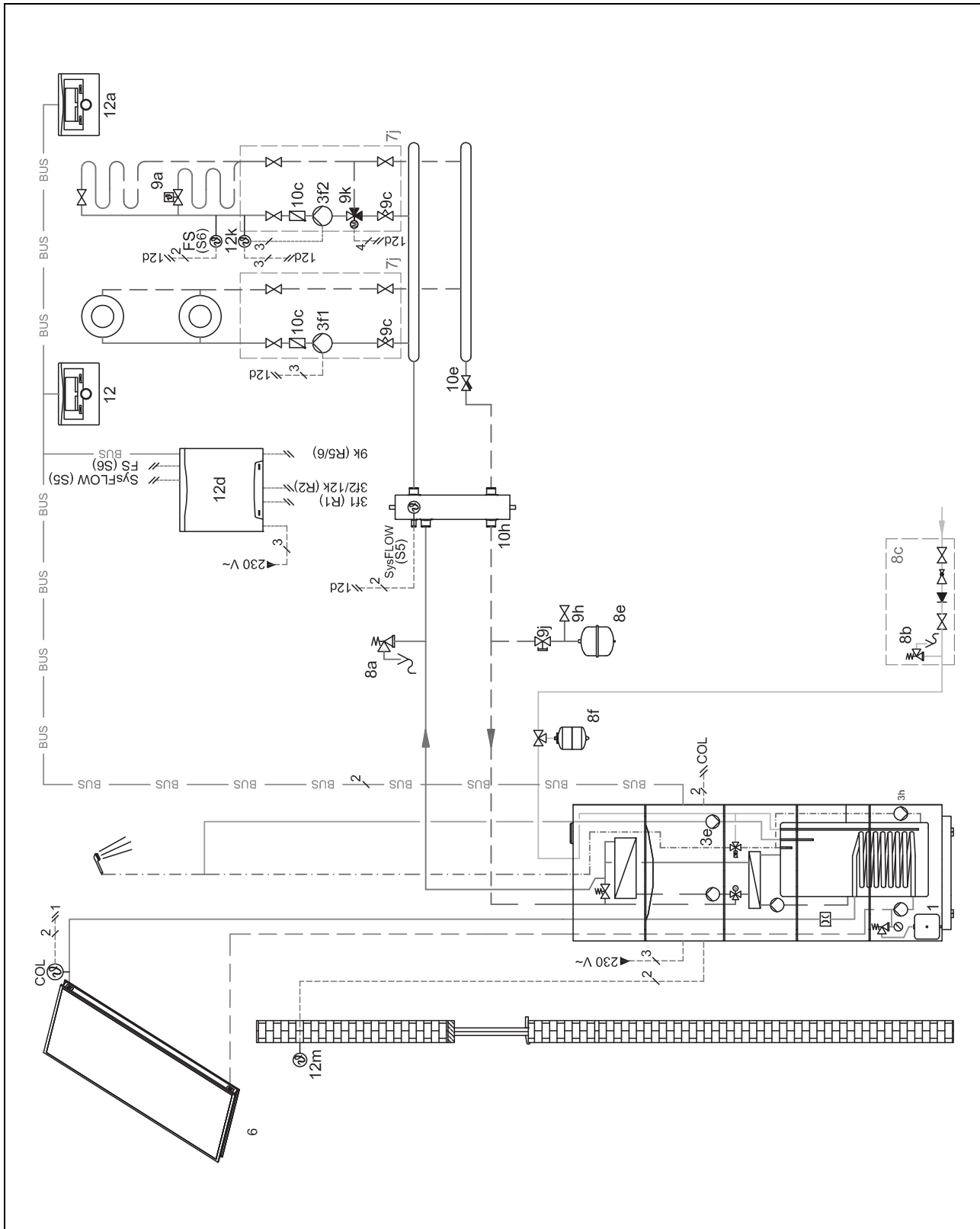

5.4

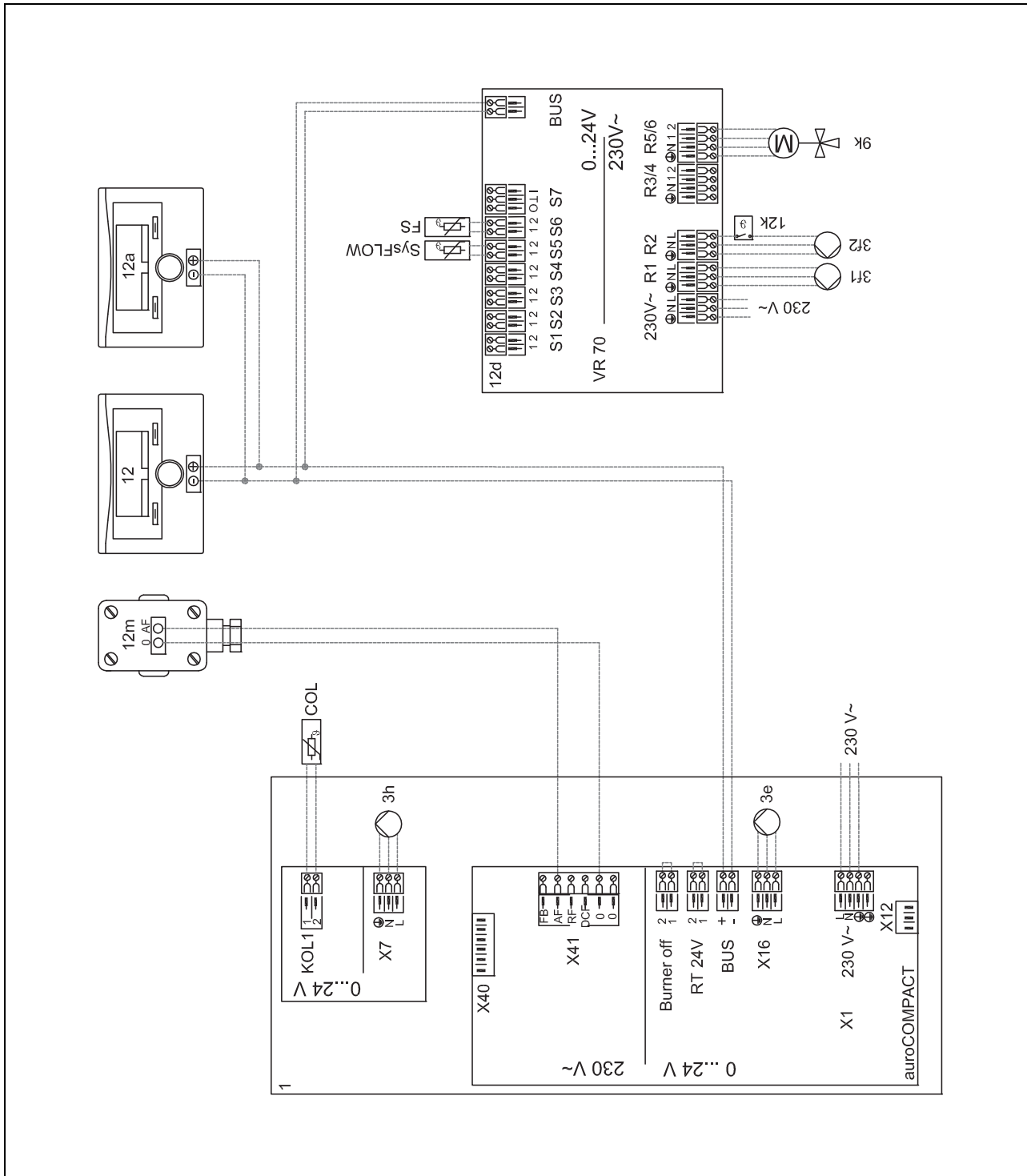

6 0020194198**6.1 Распределение клемм****6.1.1 Распределение клемм расширительного модуля VR 70**

R1: насос системы отопления

R2: насос системы отопления

R3/4: насос загрузки накопителя

R5/6: 3-ходовой смеситель

S1: датчик температуры накопителя

S6: датчик температуры подающей линии

6.2 Необходимые настройки на регуляторе

Схема системы: 2

Конфиг. VR70, адр.1: 1

MA VR70, адр.1: Нас.з.нак.

КОНТУР1 / Тип контура: Отопление

КОНТУР1 / Регул. по т-ре пом.: Регул.т-ре или Термостат

КОНТУР2 / Тип контура: Отопление

КОНТУР2 / Регул. по т-ре пом.: Регул.т-ре или Нет

ЗОНА1 / Зона активирована: Да

ЗОНА1 / Привязка зоны: VRC700

ЗОНА2 / Зона активирована: Да

ЗОНА2 / Привязка зоны: VR91адр1

6 0020194198**6.1 Kapocskiosztás****6.1.1 A VR 70 bővítőmodul kapocskiosztása**

R1: fűtőköri szivattyú

R2: fűtőköri szivattyú

R3/4: tárolótöltő szivattyú

R5/6: 3-utas keverő

S1: tárolóhőmérséklet-érzékelő

S6: előremenő hőmérséklet érzékelője

6.2 Szükséges beállítások a szabályozón

Rendszerséma: 2

VR70 1 konfigur.: 1

MA VR70 1: Töltősziv.

Fűtőkör1 / A kör fajtája: Fűtés

Fűtőkör1 / Helyiség hőm. szab.: Felkapcsol. vagy Termoszt.

Fűtőkör2 / A kör fajtája: Fűtés

Fűtőkör2 / Helyiség hőm. szab.: Felkapcsol. vagy Nem

ZÓNA1 / Zóna aktiválva: Igen

ZÓNA1 / Zónahozzárendelés: VRC700

ZÓNA2 / Zóna aktiválva: Igen

ZÓNA2 / Zónahozzárendelés: VR91 1

6 0020194198

6 0020194198

6.1 Pozarea clemelor

6.1.1 Pozarea clemelor modulului de expansiune VR 70

R1: pompa de încălzire

R2: pompa de încălzire

R3/4: Pompă de încărcare a boilerului

R5/6: vană de amestec cu 3 căi

S1: senzor pentru temperatura boilerului

S6: senzorul temperaturii pe tur

6.2 Setări necesare în regulator

Schema sistemului: 2

Config. VR70 Adr 1: 1

MA VR70 Adr 1: Pom încărc

CIRC. ÎNC.1 / Tip circuit: Încălzire

CIRC. ÎNC.1 / Control temp cameră: Contr temp sau Termostat

CIRC. ÎNC.2 / Tip circuit: Încălzire

CIRC. ÎNC.2 / Control temp cameră: Contr temp sau Nu

ZONA1 / Zonă activată: Da

ZONA1 / Alocare zone: VRC700

ZONA2 / Zonă activată: Da

ZONA2 / Alocare zone: VR91 Adr1

6 0020194198

6.1 Призначення клем

6.1.1 Призначення клем модуля розширення VR 70

R1: опалювальний насос

R2: опалювальний насос

R3/4: насос завантаження накопичувача

R5/6: 3-ходовий змішувач

S1: датчик температури накопичувача

S6: датчик температури лінії подачі

6.2 Необхідні налаштування регулятора

Схема системи: 2

Конфіг. VR70 1, адр1: 1

MA VR70, адр.1: Зав.насос

КОНТУР1 / Тип контуру: Опалюван.

КОНТУР1 / Регул. за т-рою пр.: Рег.т-рою або Термостат

КОНТУР2 / Тип контуру: Опалюван.

КОНТУР2 / Регул. за т-рою пр.: Рег.т-рою або Ні

ЗОНА1 / Зона активована: Так

ЗОНА1 / Прив'язування зони: VRC700

ЗОНА2 / Зона активована: Так

ЗОНА2 / Прив'язування зони: VR91 адр1

6.4

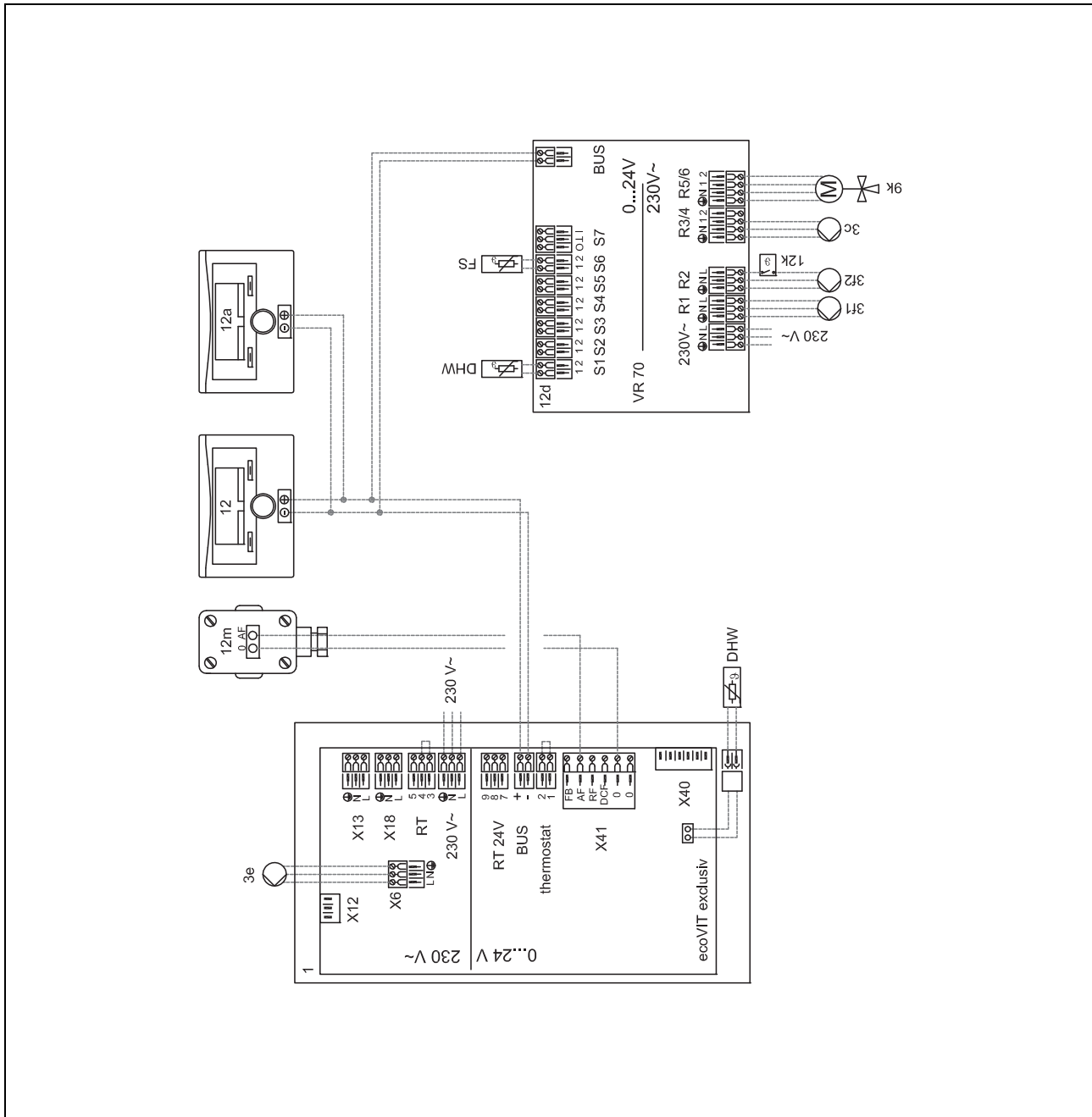

7 0020177912**7.1 Ограничение схемы системы**

Расход через эталонное помещение без клапана независимой регулировки температуры в помещениях должен быть всегда не менее 35 % номинального расхода.

Производительность подключённого теплогенератора необходимо адаптировать к гидравлическому модулю.

Ⓐ: Опции источника теплоты, № 1, 2, 3, 4

7.2 Необходимые настройки на регуляторе

Схема системы: 8

КОНТУР1 / Регул. по т-ре пом.: Регул.т-ре или Термостат

ЗОНА1 / Привязка зоны: VRC700

7.3 Необходимые настройки на тепловом насосе

Технол.охлаждения: Нет охлаждения

7 0020177912**7.1 Limitarea schemei sistemului**

Printr-o incintă de referință fără ventil regulator de temperatură pe fiecare încăpere trebuie să fie posibilă întotdeauna trecerea a min. 35 % din debitul nominal.

Debitul generatorului de căldură racordat trebuie să fie adaptat la modulul hidraulic.

Ⓐ: Opțiuni ale surselor de căldură, nr. 1, 2, 3, 4

7.2 Setări necesare în regulator

Schema sistemului: 8

CIRC. ÎNC.1 / Control temp cameră: Contr temp sau Termostat

ZONA1 / Alocare zone: VRC700

7.3 Setări necesare în pompa de încălzire

Tehnologia de răcire: Fără răcire

7 0020177912**7.1 A rendszerséma korlátozása**

Egy hőmérsékletszabályozó-szelep nélküli referenciahelyiségen helyiségenként mindig min. a névleges térfogatáram 35 %-a tudjon átáramlani.

A csatlakoztatott hőtermelő szállított mennyiségét a hidraulikamodulhoz kell hozzáilleszteni.

Ⓐ: hőforrás-opciók, 1., 2., 3., 4. sz.

7.2 Szükséges beállítások a szabályozón

Rendszerséma: 8

Fűtőkör1 / Helyiség hőm. szab.: Felkapcsol. vagy Termoszt.

ZÓNA1 / Zónahozzárendelés: VRC700

7.3 Szükséges beállítások a hőszivattyún

Hűtési technológia: Nincs hűtés

7 0020177912**7.1 Обмеження схеми системи**

У випадку з еталонним приміщенням без клапана незалежного регулювання температури в приміщеннях номінальна витрата складає не менше 35 %.

Необхідно відрегулювати кількість подачі підключеного теплогенератора на гідравлічному модулі.

Ⓐ: Параметри джерел тепла № 1, 2, 3, 4

7.2 Необхідні налаштування регулятора

Схема системи: 8

КОНТУР1 / Регул. за т-рою пр.: Рег.т-рою або Термостат

ЗОНА1 / Прив'язування зони: VRC700

7.3 Необхідні налаштування теплового насоса

Технол.охлажден.: Немає охолодження

7.4

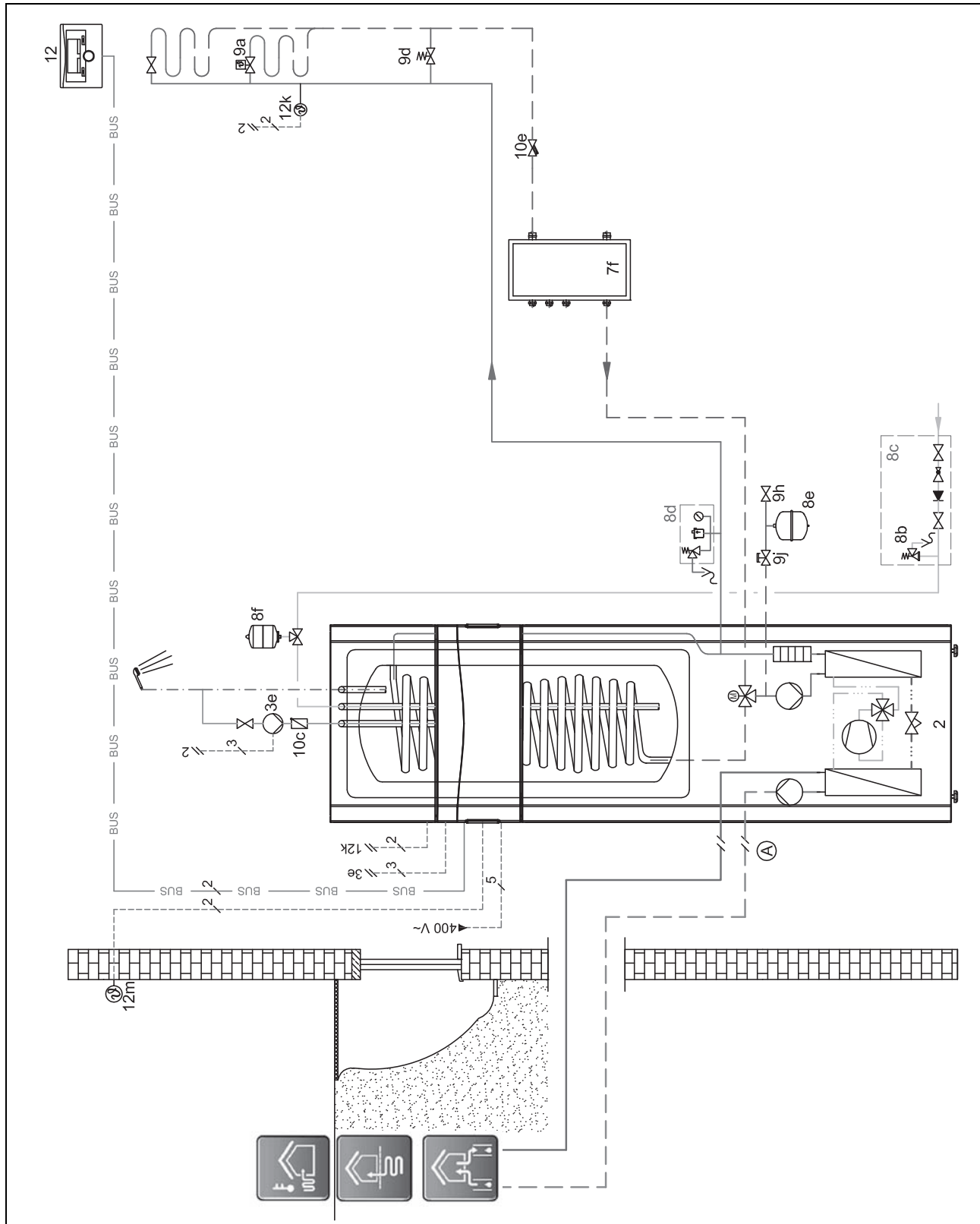

7.5

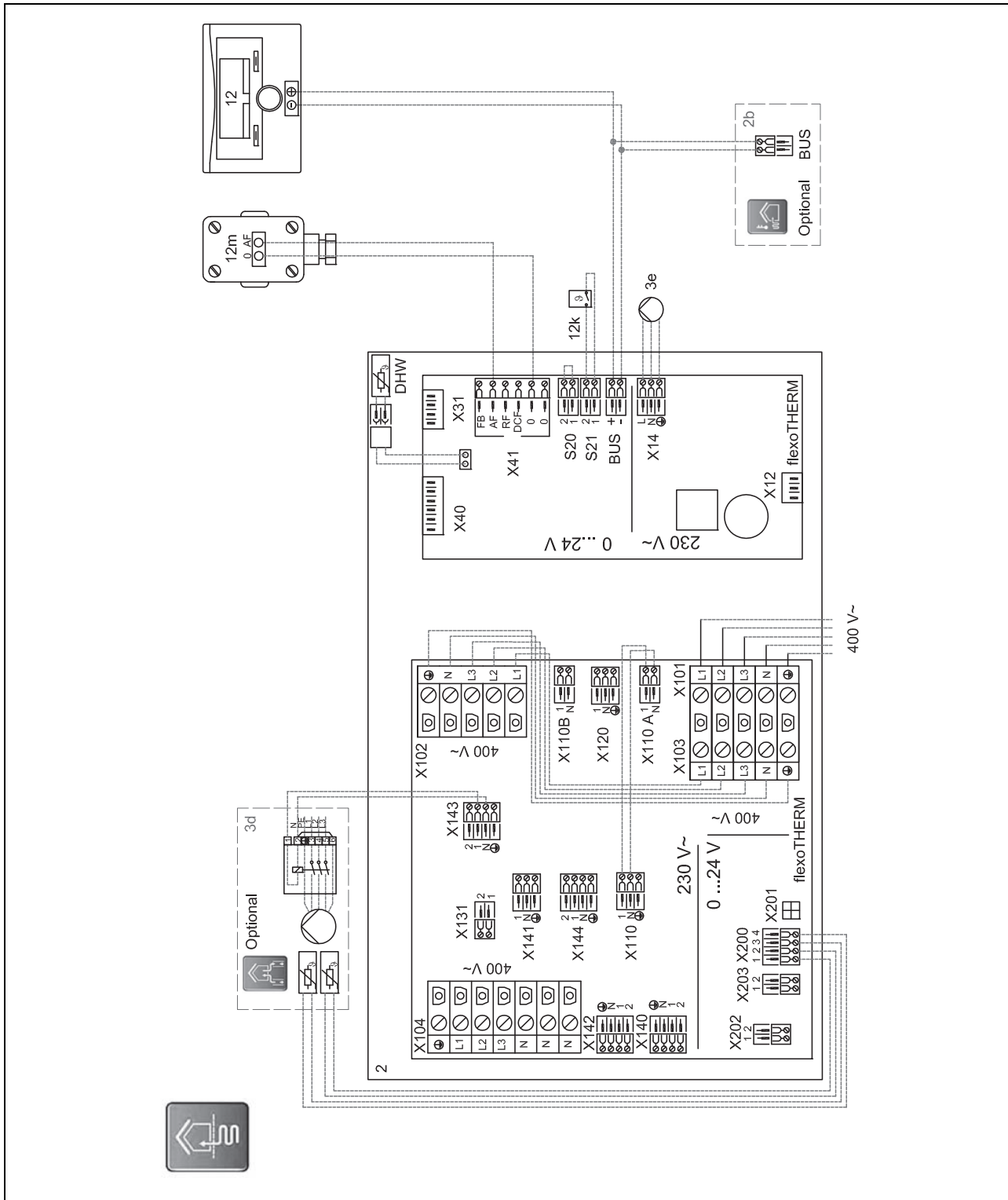

8 0020177933**8.1 Ограничение схемы системы**

На отопительных аппаратах без встроенного мембранного расширительного бака в контуре загрузки накопителя должен быть предусмотрен внешний расширительный бак.

Производительность подключённого теплогенератора необходимо адаптировать к гидравлическому модулю.

8.2 Распределение клемм**8.2.1 Распределение клемм расширительного модуля VR 70**

R1: насос системы отопления

R2: насос системы отопления

R3/4: циркуляционный насос

R5/6: 3-ходовой смеситель

S5: датчик температуры в системе

S6: датчик температуры подающей линии

8.3 Необходимые настройки на регуляторе

Схема системы: 9

Конфиг. VR70, адр.1: 1

MA VR70, адр.1: Цир.нас.

КОНТУР1 / Тип контура: Отопление

КОНТУР1 / Регул. по т-ре пом.: Регул.т-ре или Термостат

КОНТУР2 / Тип контура: Отопление

КОНТУР2 / Регул. по т-ре пом.: Регул.т-ре или Термостат

ЗОНА1 / Зона активирована: Да

ЗОНА1 / Привязка зоны: VRC700

ЗОНА2 / Зона активирована: Да

ЗОНА2 / Привязка зоны: VR91адр1

8.4 Необходимые настройки на отопительном аппарате

Адрес коммутационного модуля: 2

8 0020177933**8.1 A rendszerséma korlátozása**

Beépített membrános tágulási tartály nélküli fűtőkészülékek esetén a tárolótöltő körbe külső tágulási tartályt kell betervezni.

A csatlakoztatott hőtermelő szállított mennyiségét a hidraulikamodulhoz kell hozzáilleszteni.

8.2 Kapocskiosztás**8.2.1 A VR 70 bővítmódul kapocskiosztása**

R1: fűtőköri szivattyú

R2: fűtőköri szivattyú

R3/4: cirkulációs szivattyú

R5/6: 3-utas keverő

S5: rendszerhőmérséklet-érzékelő

S6: előremenő hőmérséklet érzékelője

8.3 Szükséges beállítások a szabályozón

Rendszerséma: 9

VR70 1 konfigur.: 1

MA VR70 1: Kering. sz.

Fűtőkör1 / A kör fajtája: Fűtés

Fűtőkör1 / Helyiséghőm. szab.: Felkapcsol. vagy Termoszt.

Fűtőkör2 / A kör fajtája: Fűtés

Fűtőkör2 / Helyiséghőm. szab.: Felkapcsol. vagy Termoszt.

ZÓNA1 / Zóna aktiválva: Igen

ZÓNA1 / Zónahozzárendelés: VRC700

ZÓNA2 / Zóna aktiválva: Igen

ZÓNA2 / Zónahozzárendelés: VR91 1

8.4 Szükséges beállítások a fűtőkészülékben

Buszcsatló cím: 2

8 0020177933**8.1 Limitarea schemei sistemului**

La aparatele de încălzire fără vasul de expansiune cu membrană integrat trebuie încorporat un vas extern de expansiune în circuitul de încălzire a boilerului.

Debitul generatorului de căldură racordat trebuie să fie adaptat la modulul hidraulic.

8.2 Pozarea clemelor**8.2.1 Pozarea clemelor modulului de expansiune VR 70**

R1: pompa de încălzire

R2: pompa de încălzire

R3/4: pompă de recirculare

R5/6: vană de amestec cu 3 căi

S5: senzorul de temperatură al sistemului

S6: senzorul temperaturii pe tur

8.3 Setări necesare în regulator

Schema sistemului: 9

Config. VR70 Adr 1: 1

MA VR70 Adr 1: Pompă rec

CIRC. ÎNC.1 / Tip circuit: Încălzire

CIRC. ÎNC.1 / Control temp cameră: Contr temp sau Termostat

CIRC. ÎNC.2 / Tip circuit: Încălzire

CIRC. ÎNC.2 / Control temp cameră: Contr temp sau Termostat

ZONA1 / Zonă activată: Da

ZONA1 / Alocare zone: VRC700

ZONA2 / Zonă activată: Da

ZONA2 / Alocare zone: VR91 Adr1

8.4 Setări necesară în aparatul de încălzire

Legătură bus adresă: 2

8 0020177933**8.1 Обмеження схеми системи**

В опалювальних приладах без вбудованого мембранного розширювального бака слід передбачити зовнішній розширювальний бак в контурі завантаження накопичувача.

Необхідно відрегулювати кількість подачі підключеного теплогенератора на гідравлічному модулі.

8.2 Призначення клем**8.2.1 Призначення клем модуля розширення VR 70**

R1: опалювальний насос

R2: опалювальний насос

R3/4: циркуляційний насос

R5/6: 3-ходовий змішувач

S5: датчик температури системи

S6: датчик температури лінії подачі

8.3 Необхідні налаштування регулятора

Схема системи: 9

Конфіг. VR70 1, адр1: 1

MA VR70, адр.1: Цир.нас.

КОНТУР1 / Тип контуру: Опалюван.

КОНТУР1 / Регул. за т-рою пр.: Рег.т-рою або Термостат

КОНТУР2 / Тип контуру: Опалюван.

КОНТУР2 / Регул. за т-рою пр.: Рег.т-рою або Термостат

ЗОНА1 / Зона активована: Так

ЗОНА1 / Прив'язування зони: VRC700

ЗОНА2 / Зона активована: Так

ЗОНА2 / Прив'язування зони: VR91адр1

8.4 Необхідні налаштування опалювального приладу

Адреса пристрою сполучення з шиною: 2

8.5

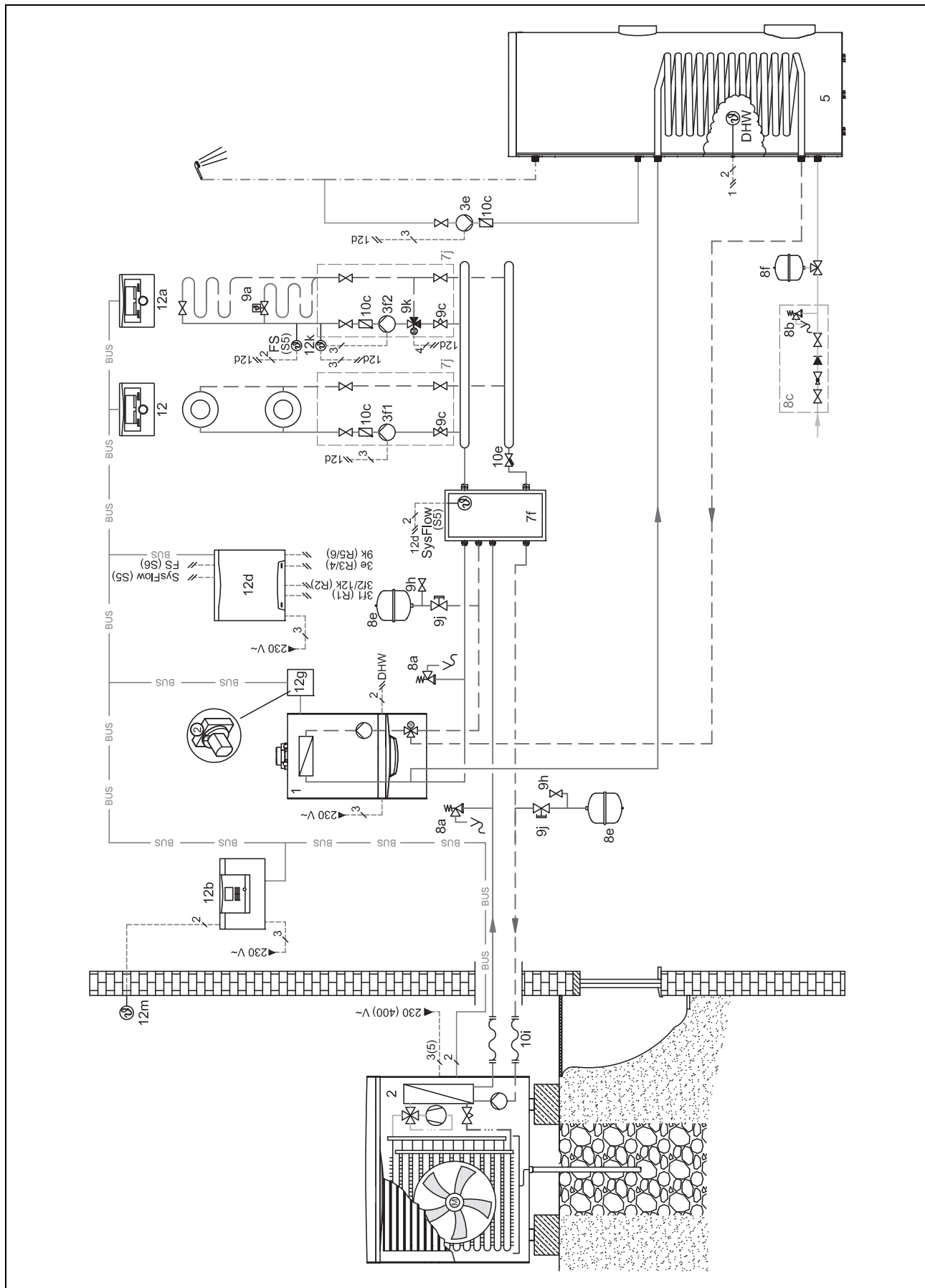

8.6

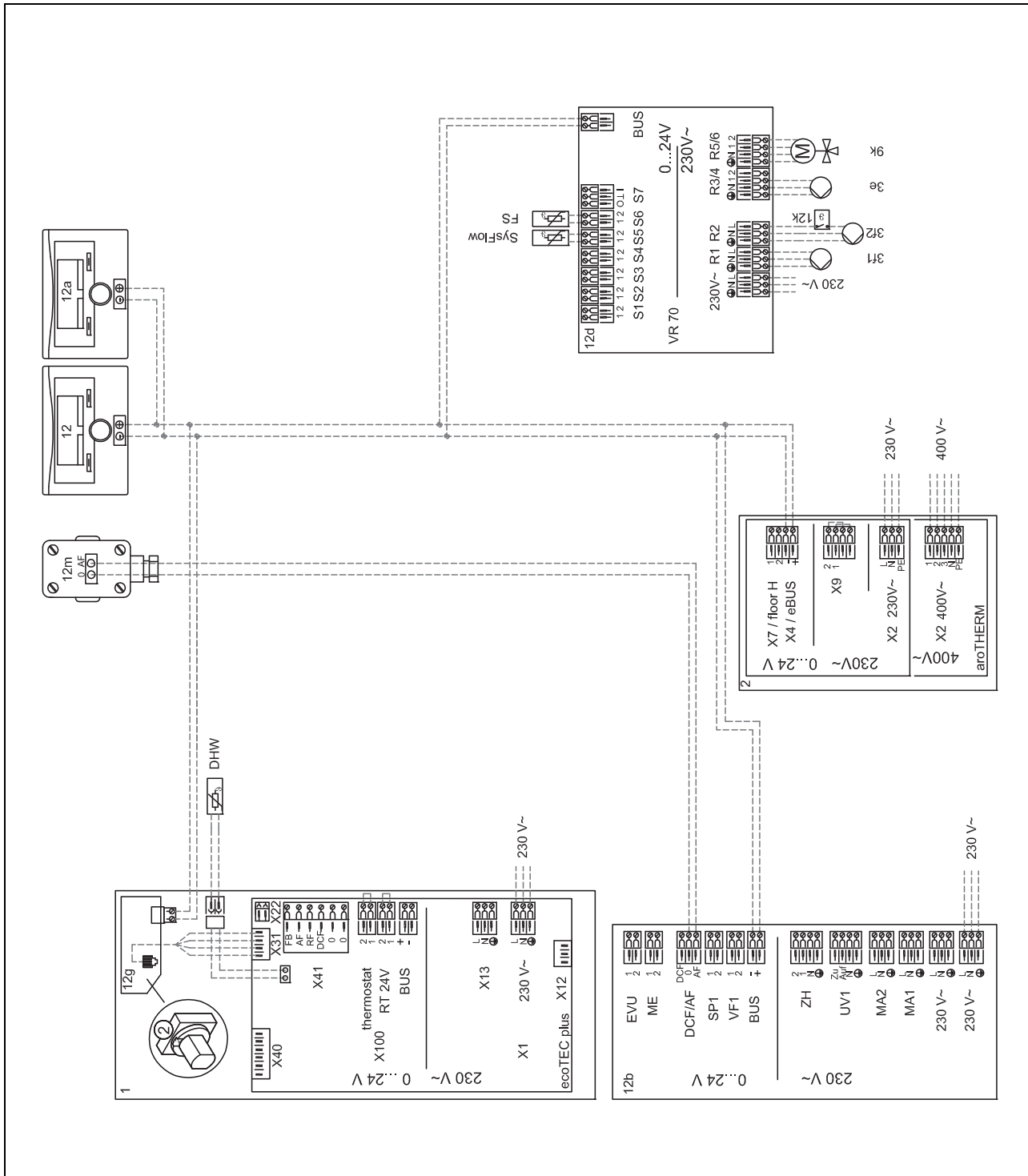

9 0020205398**9.1 Ограничение схемы системы**

На отопительных аппаратах без встроенного мембранного расширительного бака в контуре загрузки накопителя должен быть предусмотрен внешний расширительный бак.

Тепловая мощность теплового насоса должна быть согласована с размером змеевика накопителя горячей воды.

Ⓐ: Опции источника теплоты, № 1, 2, 3, 4

9.2 Распределение клемм**9.2.1 Распределение клемм расширительного модуля VR 70**

R2: насос системы отопления

R3/4: насос с функцией защиты от легионелл

R5/6: 3-ходовой смеситель

S1: датчик температуры буферной ёмкости внизу

S5: датчик температуры буферной ёмкости вверху

S6: датчик температуры подающей линии

9.3 Необходимые настройки на регуляторе

Схема системы: 12

Конфиг. VR70, адр.1: 1

MA VR70, адр.1: Н.с з.от л

КОНТУР1 / Тип контура: неактивно

КОНТУР2 / Тип контура: Отопление

ЗОНА1 / Зона активирована: нет

ЗОНА2 / Зона активирована: Да

9.4 Необходимые настройки на отопительном аппарате

Адрес коммутационного модуля: 2

9.5 Необходимые настройки на тепловом насосе

Технол.охлаждения: Нет охлаждения

9 0020205398**9.1 A rendszerséma korlátozása**

Beépített membrános tágulási tartály nélküli fűtőkészülékek esetén a tárolótöltő körbe külső tágulási tartályt kell betervezni.

A hőszivattyú hűteljesítményét a melegvítároló csőkígyóméretéhez kell hozzáilleszteni.

Ⓐ: hőforrás-opciók, 1., 2., 3., 4. sz.

9.2 Kapocskiosztás**9.2.1 A VR 70 bővítőmodul kapocskiosztása**

R2: fűtőköri szivattyú

R3/4: legionellák elleni védelem szivattyúja

R5/6: 3-utas keverő

S1: puffertároló alsó hőmérséklet-érzékelő

S5: puffertároló felső hőmérséklet-érzékelő

S6: előremenő hőmérséklet érzékelője

9.3 Szükséges beállítások a szabályozón

Rendszerséma: 12

VR70 1 konfigur.: 1

MA VR70 1: Legion. sz.

Fűtőkör1 / A kör fajtája: inaktív

Fűtőkör2 / A kör fajtája: Fűtés

ZÓNA1 / Zóna aktiválva: Nem

ZÓNA2 / Zóna aktiválva: Igen

9.4 Szükséges beállítások a fűtőkészülékben

Buszcsatoló cím: 2

9.5 Szükséges beállítások a hőszivattyún

Hűtési technológia: Nincs hűtés

9 0020205398**9.1 Limitarea schemei sistemului**

La aparatele de încălzire fără vasul de expansiune cu membrană integrat trebuie încorporat un vas extern de expansiune în circuitul de încălzire a boilerului.

Puterea de încălzire a pompei de încălzire trebuie adaptată la mărimea colacului de țevă al boilerului pentru apă caldă.

Ⓐ: Opțiuni ale surselor de căldură, nr. 1, 2, 3, 4

9.2 Pozarea clemelor**9.2.1 Pozarea clemelor modulului de expansiune VR 70**

R2: pompa de încălzire

R3/4: pompa de protecție antilegionella

R5/6: vană de amestec cu 3 căi

S1: senzor de temperatură vas tampon din partea inferioară

S5: senzor de temperatură vas tampon din partea superioară

S6: senzorul temperaturii pe tur

9.3 Setări necesare în regulator

Schema sistemului: 12

Config. VR70 Adr 1: 1

MA VR70 Adr 1: Pompă leg.

CIRC. ÎNC.1 / Tip circuit: Inactiv

CIRC. ÎNC.2 / Tip circuit: Încălzire

ZONA1 / Zonă activată: Nu

ZONA2 / Zonă activată: Da

9.4 Setări necesară în aparatul de încălzire

Legătură bus adresă: 2

9.5 Setări necesare în pompa de încălzire

Tehnologia de răcire: Fără răcire

9 0020205398**9.1 Обмеження схеми системи**

В опалювальних приладах без вбудованого мембранного розширювального бака слід передбачити зовнішній розширювальний бак в контурі завантаження накопичувача.

Теплову потужність теплового насосу слід скоригувати відповідно до розміру змійовиків накопичувача гарячої води.

Ⓐ: Параметри джерел тепла № 1, 2, 3, 4

9.2 Призначення клем**9.2.1 Призначення клем модуля розширення VR 70**

R2: опалювальний насос

R3/4: насос термічної дезінфекції

R5/6: 3-ходовий змішувач

S1: датчик температури буферного накопичувача, нижній

S5: датчик температури буферного накопичувача, верхній

S6: датчик температури лінії подачі

9.3 Необхідні налаштування регулятора

Схема системи: 12

Конфіг. VR70 1, адр1: 1

MA VR70, адр.1: Н.із з.від л

КОНТУР1 / Тип контуру: неактивно

КОНТУР2 / Тип контуру: Опалюван.

ЗОНА1 / Зона активована: ні

ЗОНА2 / Зона активована: Так

9.4 Необхідні налаштування опалювального приладу

Адреса пристрою сполучення з шиною: 2

9.5 Необхідні налаштування теплового насоса

Технол.охолоджен.: Немає охолодження

9.6

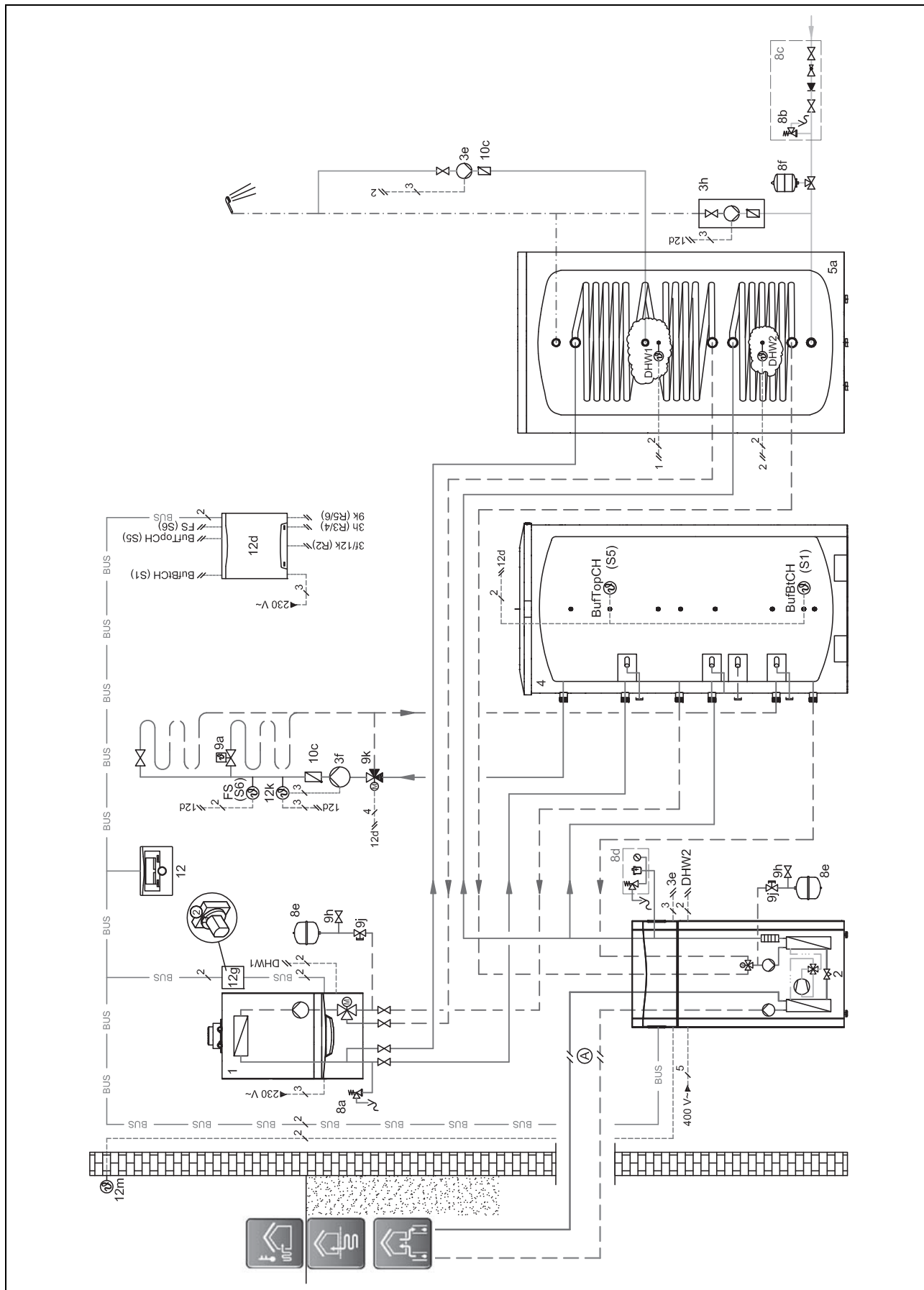

9.7

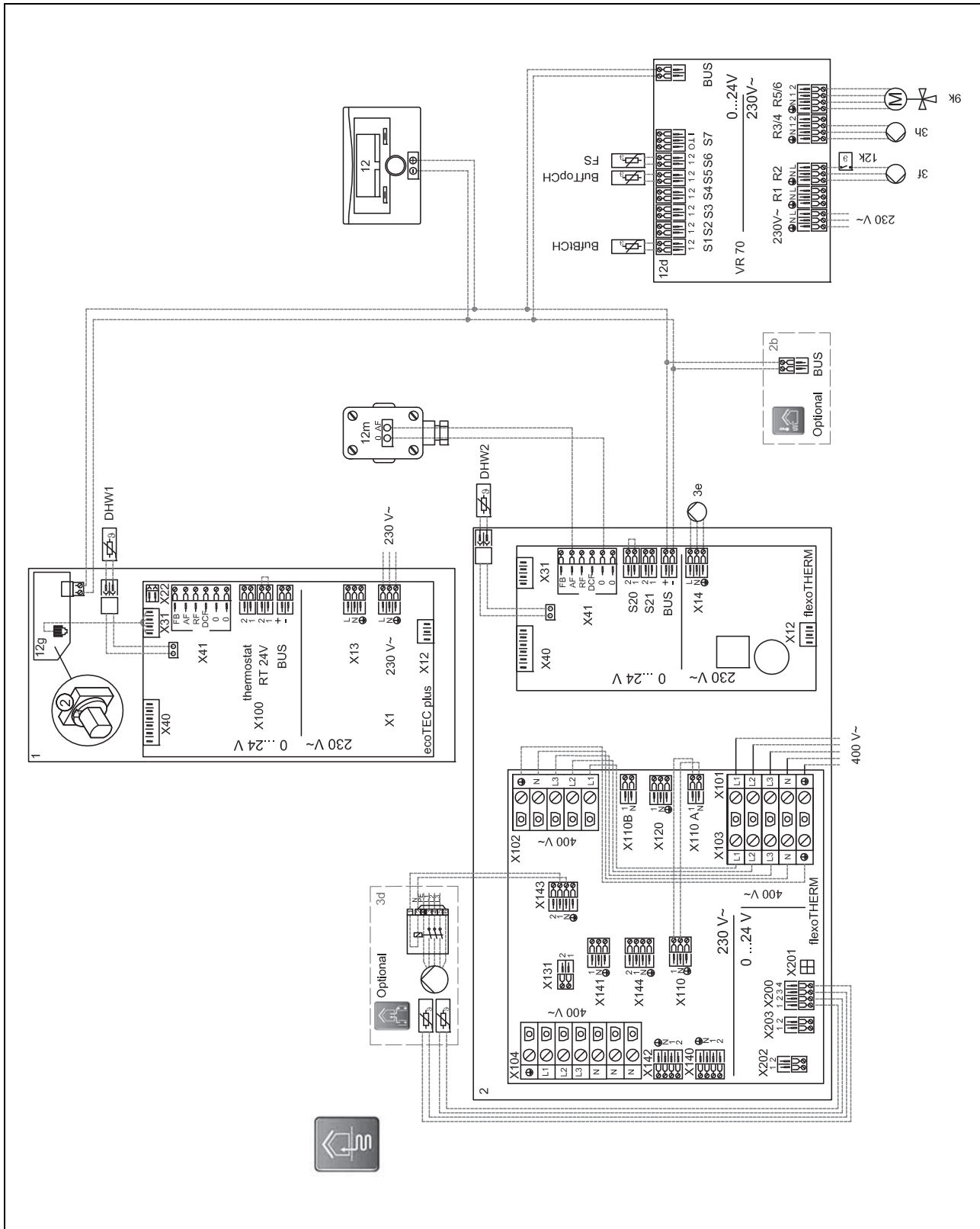

10 0020212741**10.1 Ограничение схемы системы**

Ⓐ: Опции источника теплоты, № 1, 2, 3, 4

Ⓑ: Тепловую мощность теплового насоса необходимо согласовать с размером змеевика накопителя горячей воды.

10.2 Распределение клемм**10.2.1 Распределение клемм расширительного модуля VR 70**

R2: насос системы отопления

R5/6: 3-ходовой смеситель

S1: датчик температуры отсека отопления буферной ёмкости внизу

S5: датчик температуры отсека отопления буферной ёмкости вверху

S6: датчик температуры подающей линии

10.3 Необходимые настройки на регуляторе

Схема системы: 8

Конфиг. VR70, адр.1: 1

Многофункц. Вход: PV

PV буф.накоп. смещ.: например 10 K

КОНТУР1 / Тип контура: неактивно

КОНТУР2 / Тип контура: Отопление

ЗОНА2 / Зона активирована: Да

10.4 Необходимые настройки на тепловом насосе

Технол.охлаждения: Нет охлаждения

10 0020212741**10.1 A rendszerséma korlátozása**

Ⓐ: hőforrás-opciók, 1., 2., 3., 4. sz.

Ⓑ: a hőszivattyú fűtőteljesítményét a melegvíztároló csőkígyóméretéhez kell hozzáilleszteni.

10.2 Kapocskiosztás**10.2.1 A VR 70 bővítőmodul kapocskiosztása**

R2: fűtőköri szivattyú

R5/6: 3-utas keverő

S1: puffertároló fűt. rész alsó hőmérséklet-érzékelő

S5: puffertároló fűt. rész felső hőmérséklet-érzékelő

S6: előremenő hőmérséklet érzékelője

10.3 Szükséges beállítások a szabályozón

Rendszerséma: 8

VR70 1 konfigur.: 1

többf. bemenet: PV

PV puffertár. eltol.: pl. 10 K

Fűtőkör1 / A kör fajtája: inaktív

Fűtőkör2 / A kör fajtája: Fűtés

ZÓNA2 / Zóna aktiválva: Igen

10.4 Szükséges beállítások a hőszivattyún

Hűtési technológia: Nincs hűtés

10 0020212741**10.1 Limitarea schemei sistemului**

Ⓐ: Opțiuni ale surselor de căldură, nr. 1, 2, 3, 4

Ⓑ: Puterea de încălzire a pompei de încălzire trebuie adaptată la mărimea colacului de țevă al boilerului pentru apă caldă menajeră.

10.2 Pozarea clemelor**10.2.1 Pozarea clemelor modulului de expansiune VR 70**

R2: pompa de încălzire

R5/6: vană de amestec cu 3 căi

S1: senzor de temperatură a părții de încălzire din vasul de tampon din partea inferioară

S5: senzor de temperatură a părții de încălzire în vasul de tampon din partea superioară

S6: senzorul temperaturii pe tur

10.3 Setări necesare în regulator

Schema sistemului: 8

Config. VR70 Adr 1: 1

Intrare multifuncț.: PV

PV offset acum. tamp.: de ex. 10 K

CIRC. ÎNC.1 / Tip circuit: Inactiv

CIRC. ÎNC.2 / Tip circuit: Încălzire

ZONA2 / Zonă activată: Da

10.4 Setări necesare în pompa de încălzire

Tehnologia de răcire: Fără răcire

10 0020212741**10.1 Обмеження схеми системи**

Ⓐ: Параметри джерел тепла № 1, 2, 3, 4

Ⓑ: Теплову потужність теплового насосу слід скоригувати відповідно до розміру змійовиків накопичувача гарячої води.

10.2 Призначення клем**10.2.1 Призначення клем модуля розширення VR 70**

R2: опалювальний насос

R5/6: 3-ходовий змішувач

S1: датчик температури опалювальної частини буферного накопичувача, нижній

S5: датчик температури опалювальної частини буферного накопичувача, верхній

S6: датчик температури лінії подачі

10.3 Необхідні налаштування регулятора

Схема системи: 8

Конфіг. VR70 1, адр1: 1

Багатоф. Вхід: PV

PV Зсув буф. накоп.: напр., 10 K

КОНТУР1 / Тип контуру: неактивно

КОНТУР2 / Тип контуру: Опалюван.

ЗОНА2 / Зона активована: Так

10.4 Необхідні налаштування теплового насоса

Технол.охлажден.: Немає охолодження

10.5

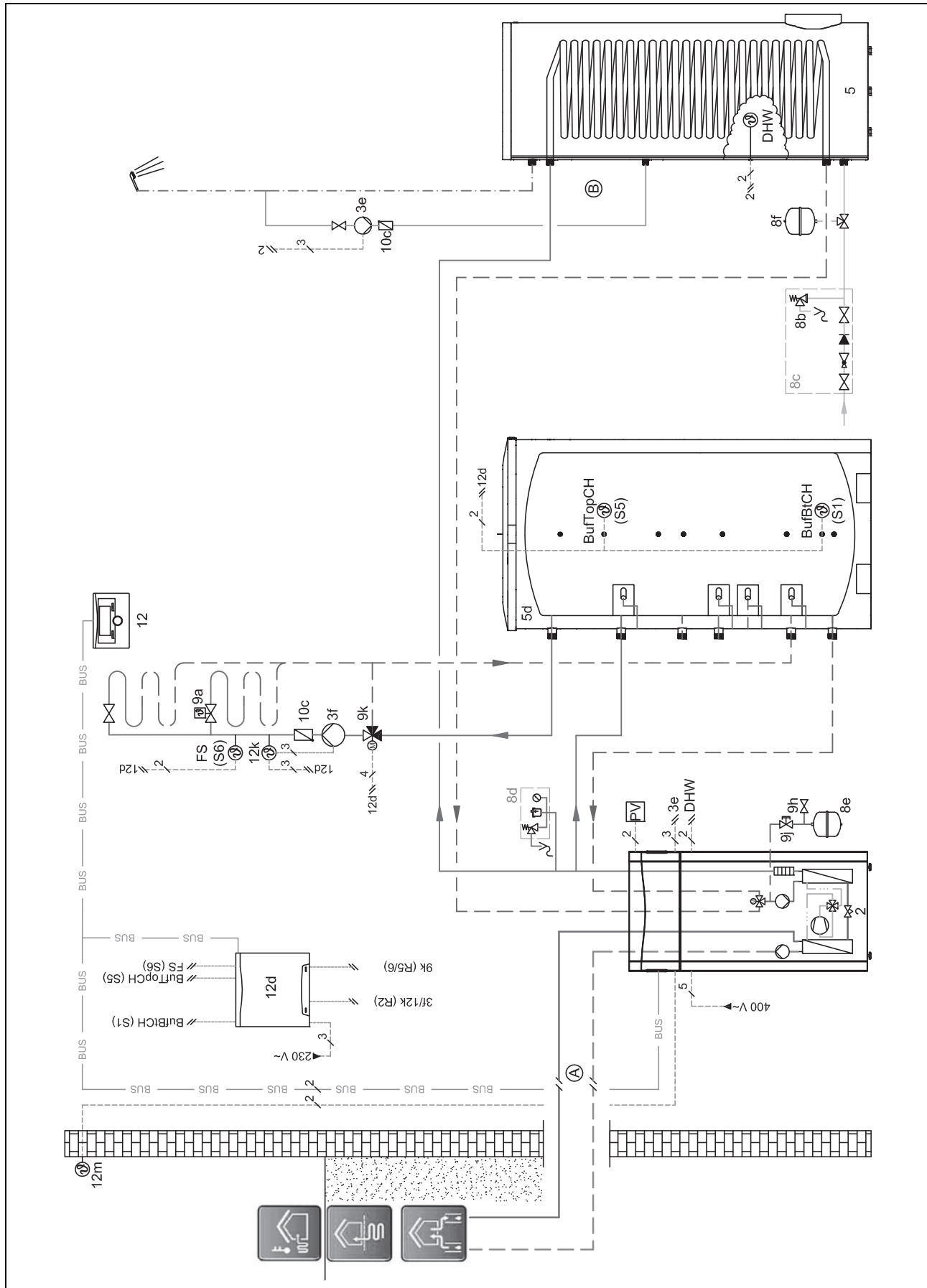

10.6

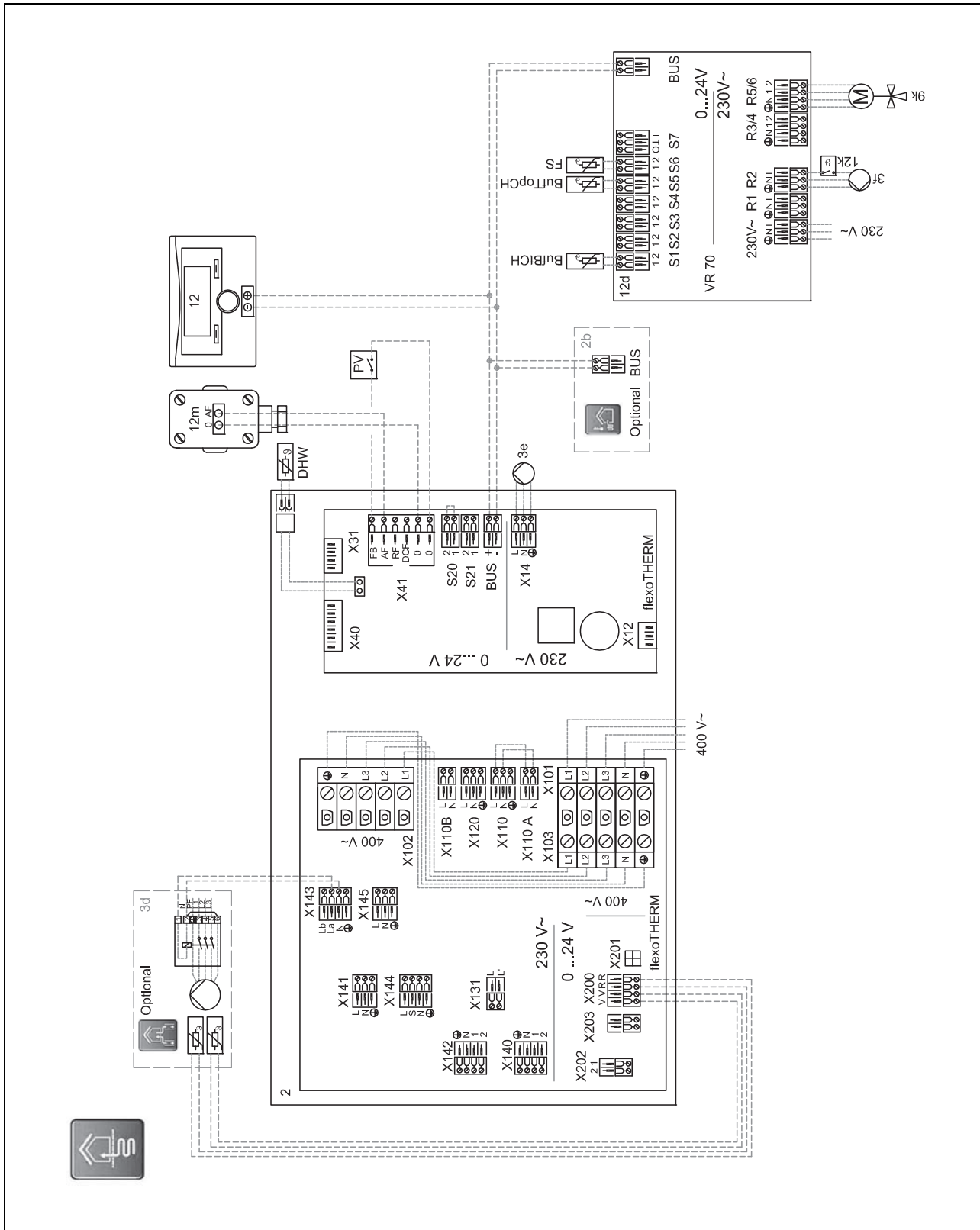

11 0020212735**11.1 Ограничение схемы системы**

Тепловая мощность теплового насоса должна быть согласована с размером змеевика накопителя горячей воды.

Производительность подключённого теплогенератора необходимо адаптировать к гидравлическому модулю.

11.2 Распределение клемм**11.2.1 Распределение клемм главного расширительного модуля VR 71**

R1: насос системы отопления

R2: насос системы отопления

R3: насос системы отопления

R7/8: 3-ходовой смеситель

R9/10: 3-ходовой смеситель

R11/12: 3-ходовой смеситель

S1: датчик температуры в системе

S2: датчик температуры подающей линии

S3: датчик температуры подающей линии

S4: датчик температуры подающей линии

11.2.2 Распределение клемм дополнительного отопителя VWZ MEN 61

MA2: циркуляционный насос

SP1: датчик температуры накопителя

11.3 Необходимые настройки на регуляторе

Схема системы: 8

Конфиг. VR71: 3

Многоф. выход 2: Цирк.нас

КОНТУР1 / Тип контура: Отопление

КОНТУР1 / Регул. по т-ре пом.: Регул.т-ре или Термостат

КОНТУР2 / Тип контура: Отопление

КОНТУР2 / Регул. по т-ре пом.: Регул.т-ре или Термостат

КОНТУР3 / Тип контура: Отопление

КОНТУР3 / Регул. по т-ре пом.: Регул.т-ре или Термостат

ЗОНА1 / Зона активирована: Да

ЗОНА1 / Привязка зоны: VRC700

ЗОНА2 / Зона активирована: Да

ЗОНА2 / Привязка зоны: VR91адр1

ЗОНА3 / Зона активирована: Да

ЗОНА3 / Привязка зоны: VR91адр2

11.4 Необходимые настройки на дистанционном управлении

Адрес ДУ (2): 1

Адрес ДУ (3): 2

11 0020212735**11.1 A rendszerséma korlátozása**

A hőszivattyú hőtéljesítményét a melegvíztároló csőkígyó-méretéhez kell hozzáilleszteni.

A csatlakoztatott hőtermelő szállított mennyiségét a hidraulikamodulhoz kell hozzáilleszteni.

11.2 Kapocskiosztás**11.2.1 A VR 71 főbővítőmodul kapocskiosztása**

R1: fűtőköri szivattyú

R2: fűtőköri szivattyú

R3: fűtőköri szivattyú

R7/8: 3-utas keverő

R9/10: 3-utas keverő

R11/12: 3-utas keverő

S1: rendszerhőmérséklet-érzékelő

S2: előremenő hőmérséklet érzékelője

S3: előremenő hőmérséklet érzékelője

S4: előremenő hőmérséklet érzékelője

11.2.2 A VWZ MEH 61 kiegészítő fűtőkészülék kapocskiosztása

MA2: cirkulációs szivattyú

SP1: tárolóhőmérséklet-érzékelő

11.3 Szükséges beállítások a szabályozón

Rendszerséma: 8

VR71 konfiguráció: 3

2. többf. kimenet: Ker.sziv.

Fűtőkör1 / A kör fajtája: Fűtés

Fűtőkör1 / Helyiség hőm. szab.: Felkapcsol. vagy Termoszt.

Fűtőkör2 / A kör fajtája: Fűtés

Fűtőkör2 / Helyiség hőm. szab.: Felkapcsol. vagy Termoszt.

Fűtőkör3 / A kör fajtája: Fűtés

Fűtőkör3 / Helyiség hőm. szab.: Felkapcsol. vagy Termoszt.

ZÓNA1 / Zóna aktiválva: Igen

ZÓNA1 / Zónahozzárendelés: VRC700

ZÓNA2 / Zóna aktiválva: Igen

ZÓNA2 / Zónahozzárendelés: VR91 1

ZÓNA3 / Zóna aktiválva: Igen

ZÓNA3 / Zónahozzárendelés: VR91 2

11.4 Szükséges beállítások a távkapcsoláson

Távkapcsolás cím (2): 1

Távkapcsolás cím (3): 2

11 0020212735

11.1 Limitarea schemei sistemului

Puterea de încălzire a pompei de încălzire trebuie adaptată la mărimea colacului de țevă al boilerului pentru apă caldă.

Debitul generatorului de căldură racordat trebuie să fie adaptat la modulul hidraulic.

11.2 Pozarea clemelor

11.2.1 Pozarea clemelor modului de expansiune principal VR 71

R1: pompa de încălzire

R2: pompa de încălzire

R3: pompa de încălzire

R7/8: vană amestecătoare cu 3 căi

R9/10: vană amestecătoare cu 3 căi

R11/12: vană amestecătoare cu 3 căi

S1: senzorul de temperatură al sistemului

S2: senzorul temperaturii pe tur

S3: senzorul temperaturii pe tur

S4: senzorul temperaturii pe tur

11.2.2 Pozarea clemelor aparatului de încălzire suplimentară VWZ MEH 61

MA2: pompă de recirculare

SP1: senzor al temperaturii boilerului

11.3 Setări necesare în regulator

Schema sistemului: 8

Config. VR71: 3

leșire multifuncț. 2: Pompă rec

CIRC. ÎNC.1 / Tip circuit: Încălzire

CIRC. ÎNC.1 / Control temp cameră: Contr temp sau Termostat

CIRC. ÎNC.2 / Tip circuit: Încălzire

CIRC. ÎNC.2 / Control temp cameră: Contr temp sau Termostat

CIRC. ÎNC.3 / Tip circuit: Încălzire

CIRC. ÎNC.3 / Control temp cameră: Contr temp sau Termostat

ZONA1 / Zonă activată: Da

ZONA1 / Alocare zone: VRC700

ZONA2 / Zonă activată: Da

ZONA2 / Alocare zone: VR91 Adr1

ZONA3 / Zonă activată: Da

ZONA3 / Alocare zone: VR91 Adr2

11.4 Setări necesare pentru comanda la distanță

Adresă telecomandă (2): 1

Adresă telecomandă (3): 2

11 0020212735**11.1 Обмеження схеми системи**

Теплову потужність теплового насосу слід скоригувати відповідно до розміру змійовиків накопичувача гарячої води.

Необхідно відрегулювати кількість подачі підключеного теплогенератора на гідравлічному модулі.

11.2 Призначення клем**11.2.1 Призначення клем головного модуля розширення VR 71**

R1: опалювальний насос

R2: опалювальний насос

R3: опалювальний насос

R7/8: 3-ходовий змішувач

R9/10: 3-ходовий змішувач

R11/12: 3-ходовий змішувач

S1: датчик температури системи

S2: датчик температури лінії подачі

S3: датчик температури лінії подачі

S4: датчик температури лінії подачі

11.2.2 Призначення клем додаткового опалювального приладу VWZ MEN 61

MA2: циркуляційний насос

SP1: датчик температури накопичувача

11.3 Необхідні налаштування регулятора

Схема системи: 8

Конфіг. VR71: 3

Багатоф. вихід 2: Цирк.нас

КОНТУР1 / Тип контуру: Опалюван.

КОНТУР1 / Регул. за т-рою пр.: Рег.т-рою або Термостат

КОНТУР2 / Тип контуру: Опалюван.

КОНТУР2 / Регул. за т-рою пр.: Рег.т-рою або Термостат

КОНТУР3 / Тип контуру: Опалюван.

КОНТУР3 / Регул. за т-рою пр.: Рег.т-рою або Термостат

ЗОНА1 / Зона активована: Так

ЗОНА1 / Прив'язування зони: VRC700

ЗОНА2 / Зона активована: Так

ЗОНА2 / Прив'язування зони: VR91адр1

ЗОНА3 / Зона активована: Так

ЗОНА3 / Прив'язування зони: VR91адр2

11.4 Необхідні налаштування на пульті дистанційного керування

Адреса ДК (2): 1

Адреса ДК (3): 2

11.5

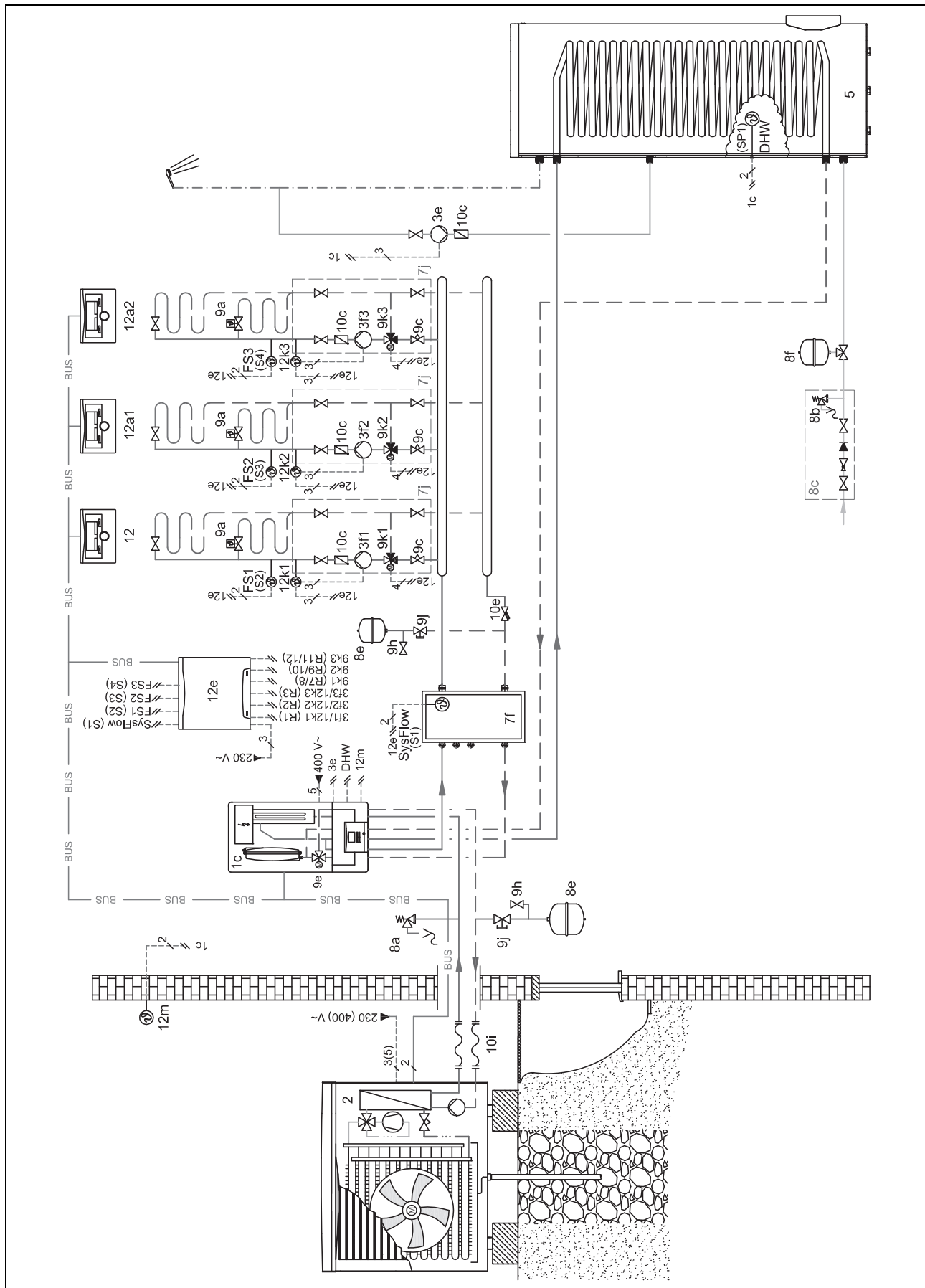

11.6

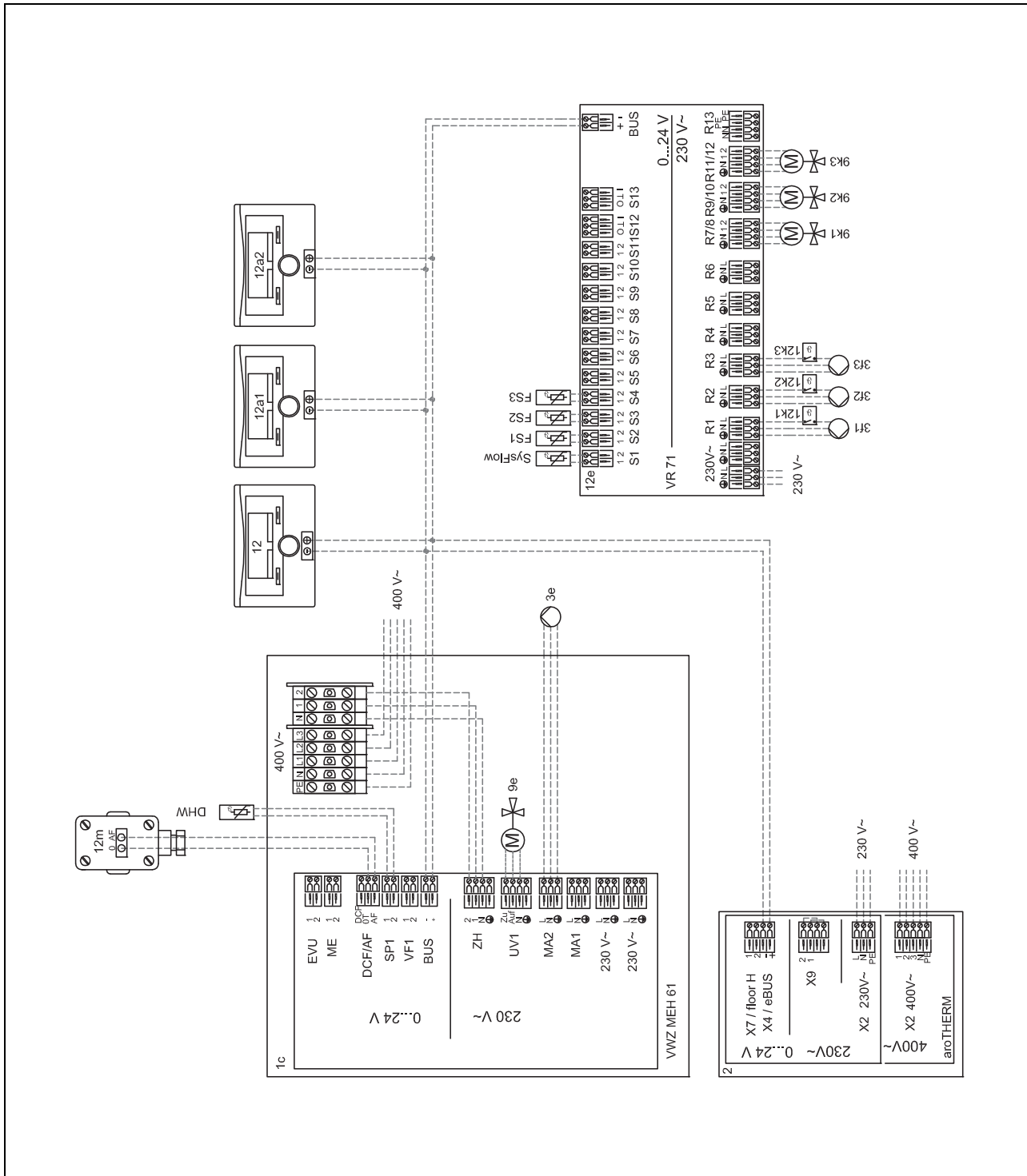

12 0020223737**12.1 Ограничение схемы системы**

Ⓐ: Опции источника теплоты, № 3, 4

12.2 Распределение клемм**12.2.1 Распределение клемм главного расширительного модуля VR 71**

R1: насос системы отопления

R2: насос системы отопления

R3: насос системы отопления

R6: приоритетный переключающий клапан приготовления горячей воды

R7/8: 3-ходовой смеситель

R9/10: 3-ходовой смеситель

R11/12: 3-ходовой смеситель

S1: датчик температуры в системе

S2: датчик температуры подающей линии

S3: датчик температуры подающей линии

S4: датчик температуры подающей линии

S5: датчик температуры отсека отопления буферной ёмкости сверху

S6: датчик температуры отсека отопления буферной ёмкости внизу

S7: датчик температуры отсека ГВС буферной ёмкости сверху

S8: датчик температуры отсека ГВС буферной ёмкости внизу

12.3 Необходимые настройки на регуляторе

Схема системы: 16

Конфиг. VR71: 6

КОНТУР1 / Тип контура: Отопление

КОНТУР1 / Регул. по т-ре пом.: Регул.т-ре или Термостат

КОНТУР1 / Охлажд. возможно: Нет

КОНТУР2 / Тип контура: Отопление

КОНТУР2 / Регул. по т-ре пом.: Регул.т-ре или Термостат

КОНТУР2 / Охлажд. возможно: Да

КОНТУР2 / Контроль точки росы: Да

КОНТУР3 / Тип контура: Отопление

КОНТУР3 / Регул. по т-ре пом.: Регул.т-ре или Термостат

КОНТУР3 / Охлажд. возможно: Да

КОНТУР3 / Контроль точки росы: Да

ЗОНА1 / Зона активирована: Да

ЗОНА1 / Привязка зоны: VRC700

ЗОНА2 / Зона активирована: Да

ЗОНА2 / Привязка зоны: VR91адр1

ЗОНА3 / Зона активирована: Да

ЗОНА3 / Привязка зоны: VR91адр2

12.4 Необходимые настройки на отопительном аппарате

Адрес коммутационного модуля: 2

12.5 Необходимые настройки на тепловом насосе

Технол.охлаждения: Пас.охл.,на месте ус.

12.6 Необходимые настройки на дистанционном управлении

Адрес ДУ (2): 1

Адрес ДУ (3): 2

12 0020223737**12.1 A rendszerséma korlátozása**

Ⓐ: hőforrás-opciók, 3., 4. sz.

12.2 Kapocskiosztás**12.2.1 A VR 71 főbővítőmodul kapocskiosztása**

R1: fűtőköri szivattyú

R2: fűtőköri szivattyú

R3: fűtőköri szivattyú

R6: melegvízkészítés elsőbbségi átkapcsoló szelep

R7/8: 3-utas keverő

R9/10: 3-utas keverő

R11/12: 3-utas keverő

S1: rendszerhőmérséklet-érzékelő

S2: előremenő hőmérséklet érzékelője

S3: előremenő hőmérséklet érzékelője

S4: előremenő hőmérséklet érzékelője

S5: puffertároló fűt. rész felső hőmérséklet-érzékelő

S6: puffertároló fűt. rész alsó hőmérséklet-érzékelő

S7: puffertároló MV-rész felső hőmérséklet-érzékelő

S8: puffertároló MV-rész alsó hőmérséklet-érzékelő

12.3 Szükséges beállítások a szabályozón

Rendszerséma: 16

VR71 konfiguráció: 6

Fűtőkör1 / A kör fajtája: Fűtés

Fűtőkör1 / Helyiség hőm. szab.: Felkapcsol. vagy Termoszt.

Fűtőkör1 / Hűtés lehetősége: Nem

Fűtőkör2 / A kör fajtája: Fűtés

Fűtőkör2 / Helyiség hőm. szab.: Felkapcsol. vagy Termoszt.

Fűtőkör2 / Hűtés lehetősége: Igen

Fűtőkör2 / Harmatpont ell.: Igen

Fűtőkör3 / A kör fajtája: Fűtés

Fűtőkör3 / Helyiség hőm. szab.: Felkapcsol. vagy Termoszt.

Fűtőkör3 / Hűtés lehetősége: Igen

Fűtőkör3 / Harmatpont ell.: Igen

ZÓNA1 / Zóna aktíválva: Igen

ZÓNA1 / Zónahozzárendelés: VRC700

ZÓNA2 / Zóna aktíválva: Igen

ZÓNA2 / Zónahozzárendelés: VR91 1

ZÓNA3 / Zóna aktíválva: Igen

ZÓNA3 / Zónahozzárendelés: VR91 2

12.4 Szükséges beállítások a fűtőkészülékben

Buszcsatoló cím: 2

12.5 Szükséges beállítások a hőszivattyún

Hűtési technológia: Passz. hűtés, ép.o.

12.6 Szükséges beállítások a távkapcsoláson

Távkapcsolás cím (2): 1

Távkapcsolás cím (3): 2

12 0020223737**12.1 Limitarea schemei sistemului**

Ⓐ: Opțiuni ale surselor de căldură, nr. 3, 4

12.2 Pozarea clemelor**12.2.1 Pozarea clemelor modului de expansiune principal VR 71**

R1: pompa de încălzire

R2: pompa de încălzire

R3: pompa de încălzire

R6: vană de comutare prioritară pentru prepararea apei calde

R7/8: vană amestecătoare cu 3 căi

R9/10: vană amestecătoare cu 3 căi

R11/12: vană amestecătoare cu 3 căi

S1: senzorul de temperatură al sistemului

S2: senzorul temperaturii pe tur

S3: senzorul temperaturii pe tur

S4: senzorul temperaturii pe tur

S5: senzor de temperatură a părții de încălzire în vasul de tampon din partea superioară

S6: senzor de temperatură a părții de încălzire din vasul de tampon din partea inferioară

S7: senzor de temperatură pentru o parte a apei calde din vasul de tampon din partea superioară

S8: senzor de temperatură pentru o parte a apei calde în vasul de tampon din partea inferioară

12.3 Setări necesare în regulator

Schema sistemului: 16

Config. VR71: 6

CIRC. ÎNC.1 / Tip circuit: Încălzire

CIRC. ÎNC.1 / Control temp cameră: Contr temp sau Termostat

CIRC. ÎNC.1 / Răcire permisă: Nu

CIRC. ÎNC.2 / Tip circuit: Încălzire

CIRC. ÎNC.2 / Control temp cameră: Contr temp sau Termostat

CIRC. ÎNC.2 / Răcire permisă: Da

CIRC. ÎNC.2 / Monit. punct condens: Da

CIRC. ÎNC.3 / Tip circuit: Încălzire

CIRC. ÎNC.3 / Control temp cameră: Contr temp sau Termostat

CIRC. ÎNC.3 / Răcire permisă: Da

CIRC. ÎNC.3 / Monit. punct condens: Da

ZONA1 / Zonă activată: Da

ZONA1 / Alocare zone: VRC700

ZONA2 / Zonă activată: Da

ZONA2 / Alocare zone: VR91 Adr1

ZONA3 / Zonă activată: Da

ZONA3 / Alocare zone: VR91 Adr2

12.4 Setări necesară în aparatul de încălzire

Legătură bus adresă: 2

12.5 Setări necesare în pompa de încălzire

Tehnologia de răcire: Răc. constr. pasiv

12.6 Setări necesare pentru comanda la distanță

Adresă telecomandă (2): 1

Adresă telecomandă (3): 2

12 0020223737**12.1 Обмеження схеми системи**

Ⓐ: Параметри джерел тепла № 3, 4

12.2 Призначення клем**12.2.1 Призначення клем головного модуля розширення VR 71**

R1: опалювальний насос

R2: опалювальний насос

R3: опалювальний насос

R6: пріоритетний клапан системи приготування гарячої води

R7/8: 3-ходовий змішувач

R9/10: 3-ходовий змішувач

R11/12: 3-ходовий змішувач

S1: датчик температури системи

S2: датчик температури лінії подачі

S3: датчик температури лінії подачі

S4: датчик температури лінії подачі

S5: датчик температури опалювальної частини буферного накопичувача, верхній

S6: датчик температури опалювальної частини буферного накопичувача, нижній

S7: датчик температури частини буферного накопичувача з гарячою водою, верхній

S8: датчик температури частини буферного накопичувача з гарячою водою, нижній

12.3 Необхідні налаштування регулятора

Схема системи: 16

Конфіг. VR71: 6

КОНТУР1 / Тип контуру: Опалюван.

КОНТУР1 / Регул. за т-рою пр.: Рег.т-рою або Термостат

КОНТУР1 / Охолодж. можливе: Ні

КОНТУР2 / Тип контуру: Опалюван.

КОНТУР2 / Регул. за т-рою пр.: Рег.т-рою або Термостат

КОНТУР2 / Охолодж. можливе: Так

КОНТУР2 / Контроль точки роси: Так

КОНТУР3 / Тип контуру: Опалюван.

КОНТУР3 / Регул. за т-рою пр.: Рег.т-рою або Термостат

КОНТУР3 / Охолодж. можливе: Так

КОНТУР3 / Контроль точки роси: Так

ЗОНА1 / Зона активована: Так

ЗОНА1 / Прив'язування зони: VRC700

ЗОНА2 / Зона активована: Так

ЗОНА2 / Прив'язування зони: VR91адр1

ЗОНА3 / Зона активована: Так

ЗОНА3 / Прив'язування зони: VR91адр2

12.4 Необхідні налаштування опалювального приладу

Адреса пристрою сполучення з шиною: 2

12.5 Необхідні налаштування теплового насоса

Технол.охолоджен.: Пас.охол., місце уст.

12.6 Необхідні налаштування на пульті дистанційного керування

Адреса ДК (2): 1

Адреса ДК (3): 2

12.7

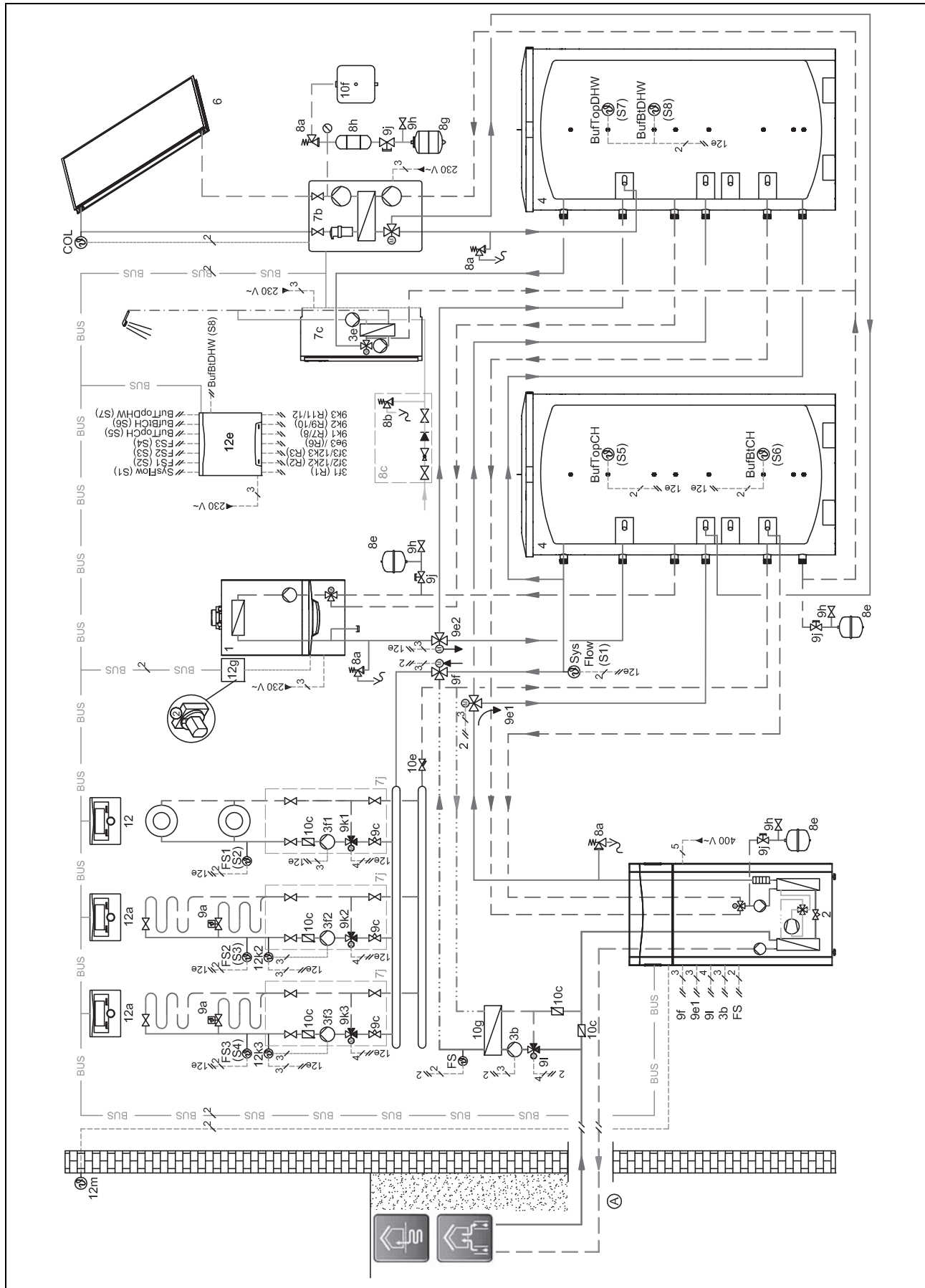

12.8

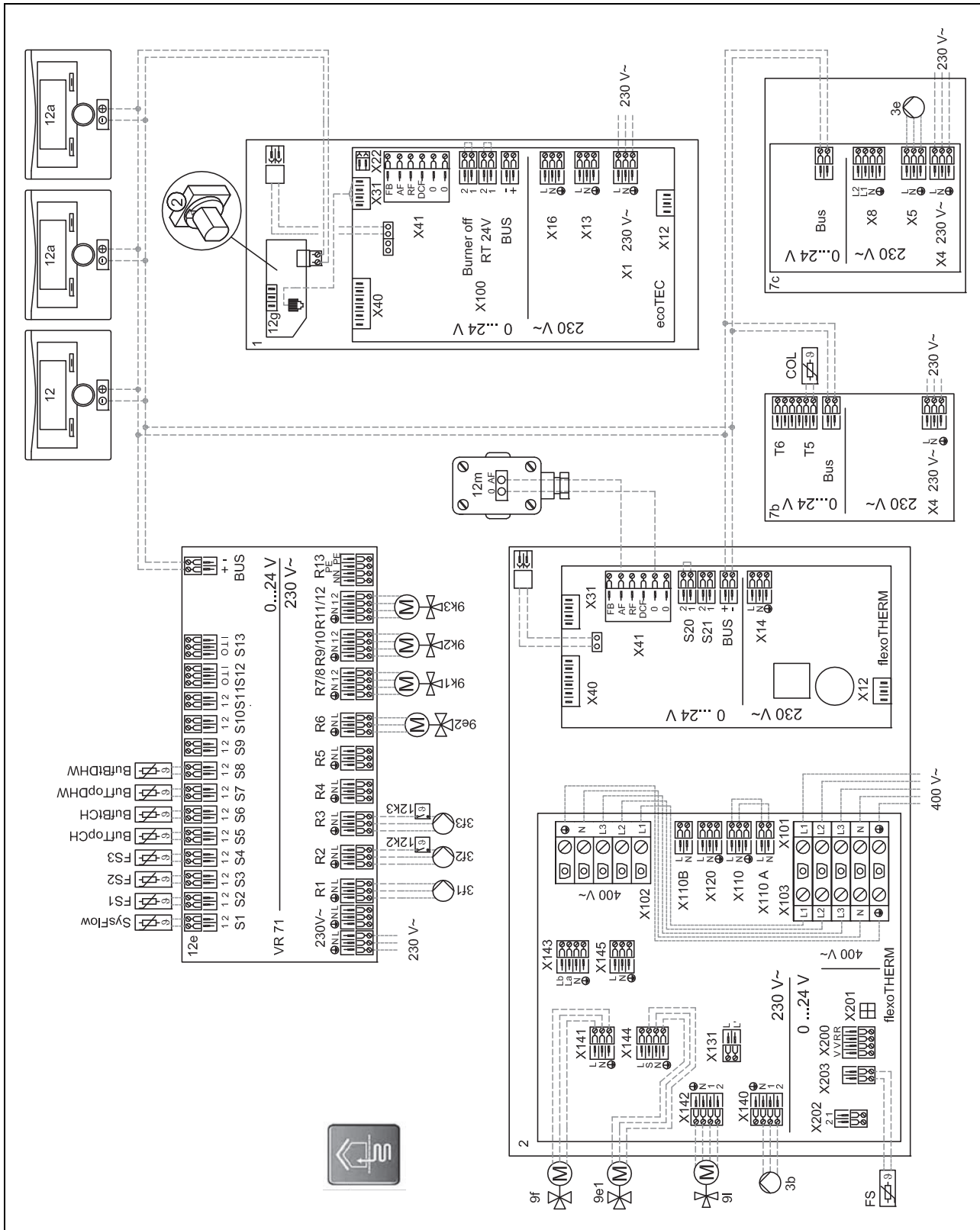

13 0020212733**13.1 Ограничение схемы системы**

Тепловая мощность теплового насоса должна быть согласована с размером змеевика накопителя горячей воды.

Опции источника теплоты, № 1, 2, 3, 4

13.2 Распределение клемм**13.2.1 Распределение клемм главного расширительного модуля VR 71**

R1: насос системы отопления

R2: насос системы отопления

R3: насос системы отопления

R7/8: 3-ходовой смеситель

R9/10: 3-ходовой смеситель

R11/12: 3-ходовой смеситель

S1: датчик температуры в системе

S2: датчик температуры подающей линии

S3: датчик температуры подающей линии

S4: датчик температуры подающей линии

S5: датчик температуры накопителя внизу (накопитель горячей воды)

13.3 Необходимые настройки на регуляторе

Схема системы: 8

Конфиг. VR71: 3

КОНТУР1 / Тип контура: Отопление

КОНТУР1 / Регул. по т-ре пом.: Регул.т-ре или Термостат

КОНТУР2 / Тип контура: Отопление

КОНТУР2 / Регул. по т-ре пом.: Регул.т-ре или Термостат

КОНТУР3 / Тип контура: Отопление

КОНТУР3 / Регул. по т-ре пом.: Регул.т-ре или Термостат

ЗОНА1 / Зона активирована: Да

ЗОНА1 / Привязка зоны: VRC700

ЗОНА2 / Зона активирована: Да

ЗОНА2 / Привязка зоны: VR91адр1

ЗОНА3 / Зона активирована: Да

ЗОНА3 / Привязка зоны: VR91адр2

13 0020212733**13.1 A rendszerséma korlátozása**

A hőszivattyú hőtéljesítményét a melegváltároló csőkígyóméretéhez kell hozzáilleszteni.

Hőforrás-opsiók, 1., 2., 3., 4. sz.

13.2 Kapocskiosztás**13.2.1 A VR 71 főbővítőmodul kapocskiosztása**

R1: fűtőköri szivattyú

R2: fűtőköri szivattyú

R3: fűtőköri szivattyú

R7/8: 3-utas keverő

R9/10: 3-utas keverő

R11/12: 3-utas keverő

S1: rendszerhőmérséklet-érzékelő

S2: előremenő hőmérséklet érzékelője

S3: előremenő hőmérséklet érzékelője

S4: előremenő hőmérséklet érzékelője

S5: alsó tárolóhőmérséklet-érzékelő (melegváltároló)

13.3 Szükséges beállítások a szabályozón

Rendszerséma: 8

VR71 konfigur.: 3

Fűtőkör1 / A kör fajtája: Fűtés

Fűtőkör1 / Helyiség hőm. szab.: Felkapcsol. vagy Termoszt.

Fűtőkör2 / A kör fajtája: Fűtés

Fűtőkör2 / Helyiség hőm. szab.: Felkapcsol. vagy Termoszt.

Fűtőkör3 / A kör fajtája: Fűtés

Fűtőkör3 / Helyiség hőm. szab.: Felkapcsol. vagy Termoszt.

ZÓNA1 / Zóna aktiválva: Igen

ZÓNA1 / Zónahozzárendelés: VRC700

ZÓNA2 / Zóna aktiválva: Igen

ZÓNA2 / Zónahozzárendelés: VR91 1

ZÓNA3 / Zóna aktiválva: Igen

ZÓNA3 / Zónahozzárendelés: VR91 2

13 0020212733**13.1 Limitarea schemei sistemului**

Puterea de încălzire a pompei de încălzire trebuie adaptată la mărimea colacului de țevă al boilerului pentru apă caldă.

Opțiuni ale surselor de căldură, Nr. 1, 2, 3, 4

13.2 Pozarea clemelor**13.2.1 Pozarea clemelor modului de expansiune principal VR 71**

R1: pompa de încălzire

R2: pompa de încălzire

R3: pompa de încălzire

R7/8: vană amestecătoare cu 3 căi

R9/10: vană amestecătoare cu 3 căi

R11/12: vană amestecătoare cu 3 căi

S1: senzorul de temperatură al sistemului

S2: senzorul temperaturii pe tur

S3: senzorul temperaturii pe tur

S4: senzorul temperaturii pe tur

S5: senzor de temperatură boiler din partea inferioară (boiler pentru apă caldă menajeră)

13.3 Setări necesare în regulator

Schema sistemului: 8

Config. VR71: 3

CIRC. ÎNC.1 / Tip circuit: Încălzire

CIRC. ÎNC.1 / Control temp cameră: Contr temp sau Termostat

CIRC. ÎNC.2 / Tip circuit: Încălzire

CIRC. ÎNC.2 / Control temp cameră: Contr temp sau Termostat

CIRC. ÎNC.3 / Tip circuit: Încălzire

CIRC. ÎNC.3 / Control temp cameră: Contr temp sau Termostat

ZONA1 / Zonă activată: Da

ZONA1 / Alocare zone: VRC700

ZONA2 / Zonă activată: Da

ZONA2 / Alocare zone: VR91 Adr1

ZONA3 / Zonă activată: Da

ZONA3 / Alocare zone: VR91 Adr2

13 0020212733**13.1 Обмеження схеми системи**

Теплову потужність теплового насосу слід скоригувати відповідно до розміру змішувачів накопичувача гарячої води.

Параметри джерел тепла № 1, 2, 3, 4

13.2 Призначення клем**13.2.1 Призначення клем головного модуля розширення VR 71**

R1: опалювальний насос

R2: опалювальний насос

R3: опалювальний насос

R7/8: 3-ходовий змішувач

R9/10: 3-ходовий змішувач

R11/12: 3-ходовий змішувач

S1: датчик температури системи

S2: датчик температури лінії подачі

S3: датчик температури лінії подачі

S4: датчик температури лінії подачі

S5: датчик температури накопичувача, нижній (накопичувач гарячої води)

13.3 Необхідні налаштування регулятора

Схема системи: 8

Конфіг. VR71: 3

КОНТУР1 / Тип контуру: Опалюван.

КОНТУР1 / Регул. за т-рою пр.: Рег.т-рою або Терmostat

КОНТУР2 / Тип контуру: Опалюван.

КОНТУР2 / Регул. за т-рою пр.: Рег.т-рою або Терmostat

КОНТУР3 / Тип контуру: Опалюван.

КОНТУР3 / Регул. за т-рою пр.: Рег.т-рою або Терmostat

ЗОНА1 / Зона активована: Так

ЗОНА1 / Прив'язування зони: VRC700

ЗОНА2 / Зона активована: Так

ЗОНА2 / Прив'язування зони: VR91адр1

ЗОНА3 / Зона активована: Так

ЗОНА3 / Прив'язування зони: VR91адр2

13.4

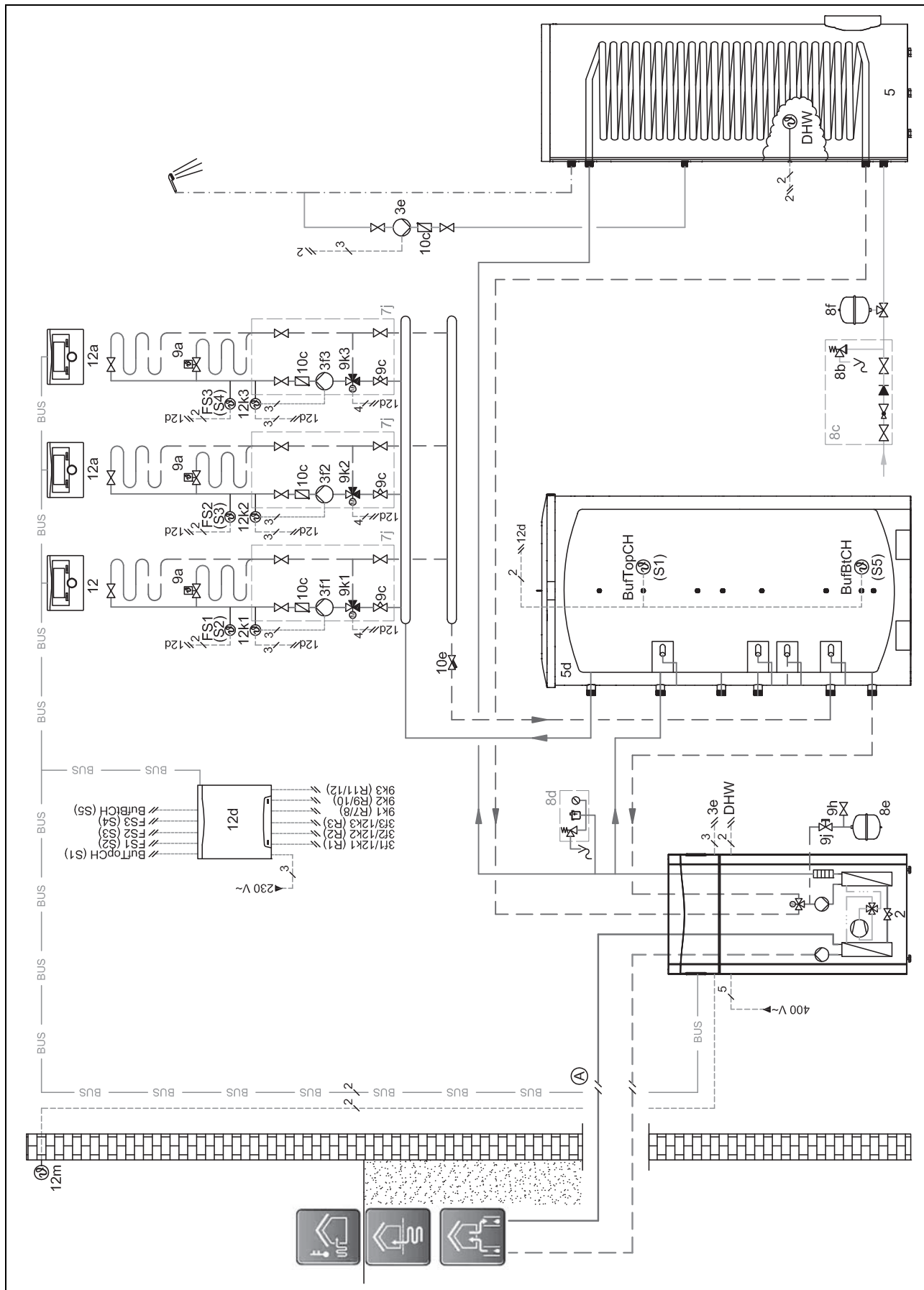

13.5

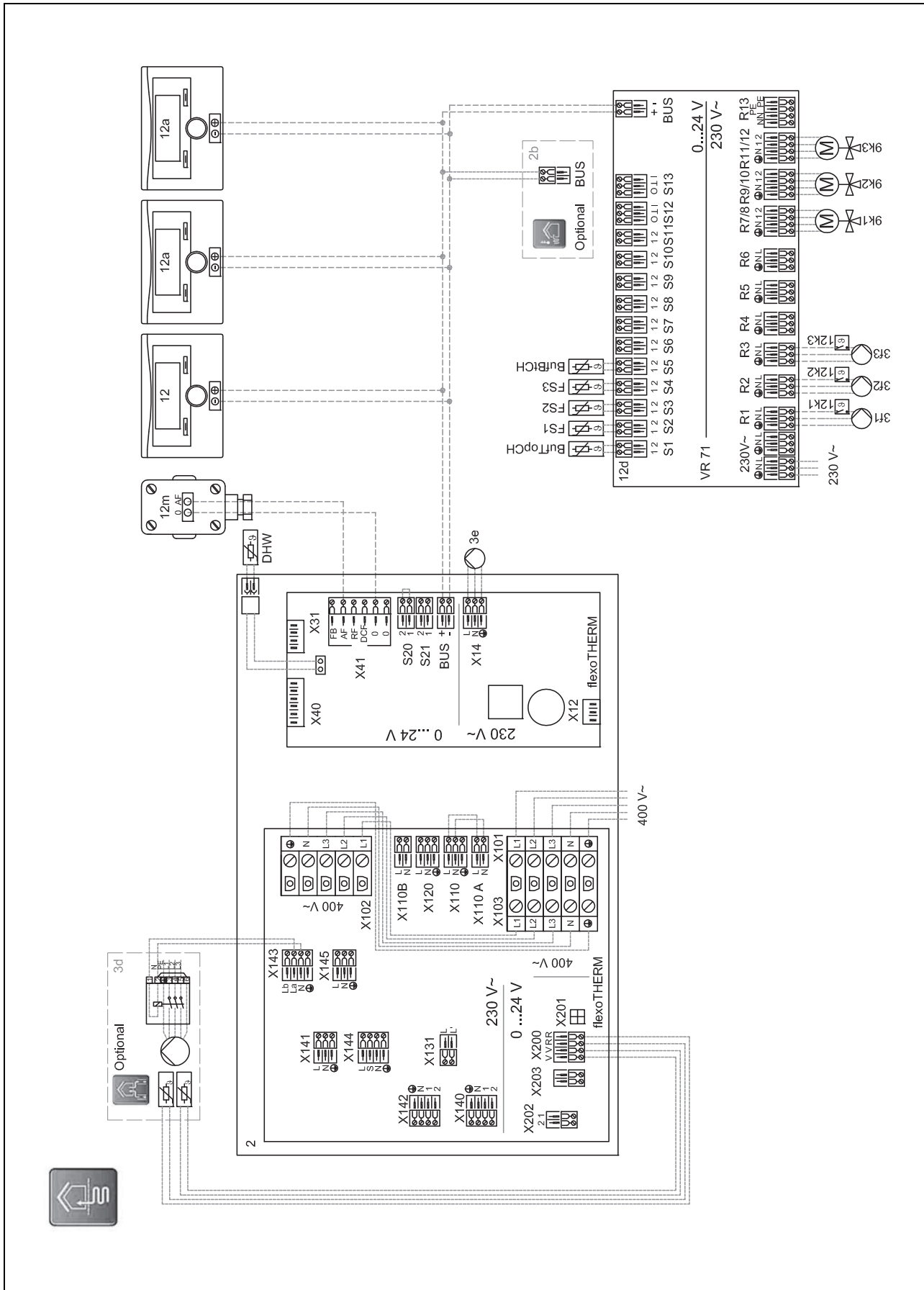

14 Опции источника теплоты
 Hőforrás-opsiók
 0020178458

Opțiuni ale sursei de căldură
 Параметри джерел тепла

