

VIESSMANN

Прайс-лист 2020/2021 RUS

Бытовая серия

- **Пакетные предложения**
- **Настенные котлы**
- **Настенные конденсационные котлы**
- **Напольные котлы малой мощности**
- **Электрические котлы**
- **Тепловые насосы**
- **Системы вентиляции**
- **Солнечные системы**
- **Основные комплектующие**

действует с августа 2020

Пояснения к прайс-листу

- Данный прайс-лист действителен для России
- Указанные цены являются рекомендованными и не включают в себя НДС
- В случае изменения отпускных цен заводом-изготовителем, цены могут быть изменены
- Цены прайс-листа указаны в Евро и пересчитываются в рубли по внутреннему курсу ООО «Виссманн», который соответствует курсу ЦБ
- Цены прайс-листа на универсальные программируемые контроллеры Zont (стр. 38) указаны в Рублях и не включают в себя НДС
- Цены прайс-листа на универсальные радиаторы Viessmann (стр. 51-52) указаны в Рублях и не включают в себя НДС

Преимущества пакетных предложений

- Ценовая выгода
- Простая закупка
- Продуманная комплектация
- Удобство при заказе
- Готовые предложения на конденсационную и альтернативную технику
- Для большинства продуктов представлены пакетные предложения

Указания:

Сокращение MG – материальная группа

С правом на изменения

Vitopend 100-W	Настенный газовый котел	8,5 – 34,0 кВт	стр. 3
Vitodens 050-W	Настенный газовый конденсационный комбинированный котел	6,5 – 33,0 кВт	стр. 8
Vitodens 100-W	Настенный газовый конденсационный котел	4,7 – 35,0 кВт	стр. 9
Vitodens 111-W	Компактный газовый конденсационный котел	4,7 – 35,0 кВт	стр. 14
Vitodens 200-W	Настенный газовый конденсационный котел	1,9 – 32,0 кВт	стр. 18
Vitodens 200-W	Настенный газовый конденсационный котел	12 – 150 кВт	стр. 21
Vitodens 222-F	Компактный газовый конденсационный котел	1,9 – 32,0 кВт	стр. 25
Vitogas 100-F	Напольный газовый неконденсационный котел	29 – 60 кВт	стр. 26
Vitocrossal 300	Напольный газовый конденсационный котел	26 – 60 кВт	стр. 28
Vitocrossal 100	Газовый конденсационный котел средней мощности	80 – 318 кВт	стр. 30
Vitocell 100	Емкостные водонагреватели косвенного нагрева	100 – 950 л	стр. 34
Vitoconnect	Телекоммуникационная техника		стр. 36
Принадлежности	Универсальные программируемые контроллеры Zont		стр. 38
Vitotron 100	Электрический водогрейный котел	4,0 – 24,0 кВт	стр. 39
EKCO.T/TM	Электрический котел	30,0 – 48,0 кВт	стр. 40
Vitocal 100-S	Воздушно-водяной тепловой насос, сплит-система	8,2 – 15,7 кВт	стр. 41
Vitovent 300-W	Центральная приточно-вытяжная система вентиляции с рекуперацией тепла		стр. 43
Vitovent 100-D	Вентиляционная установка с рекуперацией тепла		стр. 45
Vitovent 050-D	Вентиляционная установка с рекуперацией тепла		стр. 47
Vitosol 141-FM	Комплект гелиоустановки для горячей воды		стр. 49
Принадлежности	Универсальные радиаторы		стр. 51
Принадлежности	Водоподготовка		стр. 65
Принадлежности	Мембранные расширительные баки		стр. 69
Принадлежности	Насосные группы и распределительные коллекторы системы отопления		стр. 71
Принадлежности	Магнитные шламоуловители и сепараторы микропузырьков воздуха		стр. 76
Принадлежности	Системы удаления продуктов сгорания для котлов Vitodens		стр. 77
Газовые горелки Weishaupt для котлов Vitoplex 100			стр. 78
Газовые горелки Weishaupt для котлов Vitoplex 200			стр. 79
Газовые горелки Weishaupt для котлов Vitoplex 300			стр. 80
Комбинированные горелки Weishaupt для котлов Vitoplex			стр. 81
Газовые горелки Elco для котлов Vitoplex 100			стр. 83
Газовые горелки Elco для котлов Vitoplex 200			стр. 85
Комбинированные горелки Elco для котлов Vitoplex 100			стр. 87
Комбинированные горелки Elco для котлов Vitoplex 200			стр. 88
Газовые горелки OILON для котлов VITOPLEX 100			стр. 89
Газовые горелки OILON для котлов VITOPLEX 200			стр. 90
Комбинированные горелки OILON для котлов VITOPLEX 100			стр. 91
Комбинированные горелки OILON для котлов VITOPLEX 200			стр. 92
Fauch, Antifrogen, Tyfocor	Средства для очистки котлов и теплоносители		стр. 93
Горячая линия			стр. 94
Инфомобиль			стр. 95
Портал Академии ООО «Viessmann» Бонусная программа VISSMANN PROFI			стр. 96
О компании			стр. 99
Программа поставок Viessmann Россия			стр. 102

VITOPEND 100-W A1HB/A1JB от 8,5 до 34 кВт

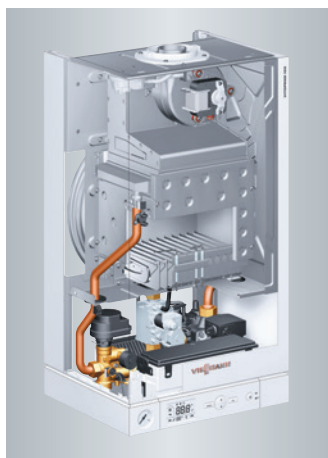

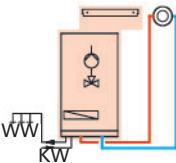
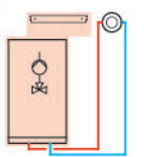
Отопительная установка	12,0	24,0	29,9	34,0	MGW
 <ul style="list-style-type: none"> ■ Закрытая камера сгорания, комбинированный (двухконтурный) ■ Природный газ E 	A1JB009 570,-	A1JB010 631,-	A1JB011 709,-	A1JB012 804,-	№ заказа евро
 <ul style="list-style-type: none"> ■ Закрытая камера сгорания, одноконтурный ■ Природный газ E 	A1HB001 602,-	A1HB002 678,-	A1HB003 769,-		№ заказа евро

- Модулируемая атмосферная горелка, вентилятор для удаления продуктов сгорания (закрытая камера сгорания)
- Встроенный контроллер для режима эксплуатации с постоянной температурой подачи
- Устойчивая работа в широком диапазоне давлений газа и напряжения питания
- Для работы на природном и сжиженном газе
- Высокий стандарт качества и высокая эксплуатационная надежность благодаря многочисленным испытаниям на стадии разработки и в серийном производстве
- Высокая комфортность приготовления горячей воды за счет встроенного проточного теплообменника
- Контроллер с интегрированной системой диагностики
- Компактный гидравлический блок с быстроразъемными соединениями Multi-Stecksystem
- Обеспечивает экономию места, не требуя дополнительного пространства по бокам для сервисного обслуживания

Пакетное предложение

Пакет с Vitopend 100-W, одноконтурный с закрытой камерой сгорания

	24,0	29,9	34,0	MGW
 <ul style="list-style-type: none"> ■ Подставной бойлер Vitocell 100-W CUGA 100 л ■ Датчик температуры водонагревателя 	A1HB023 1.140,-	A1HB026 1.217,-	A1HB029 1.307,-	№ заказа евро
 <ul style="list-style-type: none"> ■ Подставной бойлер Vitocell 100-W CUGB 150 л ■ Комплект подключений водонагревателя 	A1HB024 1.408,-	A1HB027 1.485,-	A1HB030 1.576,-	№ заказа евро
 <ul style="list-style-type: none"> ■ Отдельностоящий бойлер Vitocell 100-W CVAA 200 л ■ Датчик температуры водонагревателя 	A1HB025 1.533,-	A1HB028 1.609,-	A1HB031 1.701,-	№ заказа евро

В состав пакетов входят также техническая документация на котел и водонагреватель

Газовый одноконтурный водогрейный котел

Технические данные

Номинальная тепловая мощность $T_{\text{под}} / T_{\text{обр}} = 80/60$ °C ■ Режим отопления	24,0	29,9	34,0	кВт
Номинальная тепловая нагрузка				
■ Отопление	26,2	32,8	37,2	кВт
■ Приготовление горячей воды	26,2	32,8	37,2	кВт
Уровень звуковой мощности ■ Полная нагрузка	≤ 49	≤ 51	≤ 52	дБ (А)
КПД ■ При полной нагрузке (100%)	91	91	90	%
Расход газа при макс. тепловой нагрузке				
■ Природный газ	2,77	3,47	3,94	м ³ /ч
■ Сжиженный газ	2,09	2,55	2,91	кг/ч
Динамическое давление газа				
■ Природный газ	1,3/2,0	1,3/2,0	1,3/2,0	кПа
■ Сжиженный газ	3,7	3,7	3,7	кПа
NOx	3	3	3	Класс
Макс. потребляемая электр. мощность	120	140	150	Вт
Мембранный расширительный бак				
■ Объем	6	10	10	л
■ Давление на входе	1	1	1	бар
	0,1	0,1	0,1	МПа
Допустимое рабочее давление ■ Отопительный контур	0,8-3	0,8-3	0,8-3	бар
	0,08-0,3	0,08-0,3	0,08-0,3	МПа
Температура теплоносителя				
■ Мин.	40	40	40	°C
■ Макс.	80	80	80	°C
Настройка ограничителя температуры	100	100	100	°C
Настройка электронных термореле	84	84	84	°C
Система «Воздух/продукты сгорания»	60/100	60/100	60/100	Ø мм
Номинальное напряжение	230	230	230	В~
Возможный диапазон напряжений ■ При колебаниях напряжения в сети	170-253	170-253	170-253	В
Номинальная частота	50	50	50	Гц
Номинальный ток	2,5	2,5	2,5	А
Степень защиты	IP X 4 D	IP X 4 D	IP X 4 D	
Класс защиты	I	I	I	
Допустимая температура окружающей среды				
■ При эксплуатации		от 0 до +35		°C
■ При хранении и транспортировке		от -20 до +50		°C
Размеры				
■ Высота	725	725	725	мм
■ Ширина	400	450	450	мм
■ Глубина	340	360	360	мм
Масса	31	38	38	кг

Газовый комбинированный водогрейный котел



Технические данные

Номинальная тепловая мощность $T_{\text{под}} / T_{\text{обр}} = 80/60$ °C ■ Режим отопления	12,0	24,0	29,9	34,0	кВт
Номинальная тепловая нагрузка					
■ Отопление	13,3	26,2	32,8	37,2	кВт
■ Приготовление горячей воды	26,2	26,2	32,8	37,2	кВт
Уровень звуковой мощности ■ Полная нагрузка	≤ 48	≤ 49	≤ 51	≤ 52	дБ (А)
КПД ■ При полной нагрузке (100%)	86	91	91	90	%

Газовый комбинированный водогрейный котел

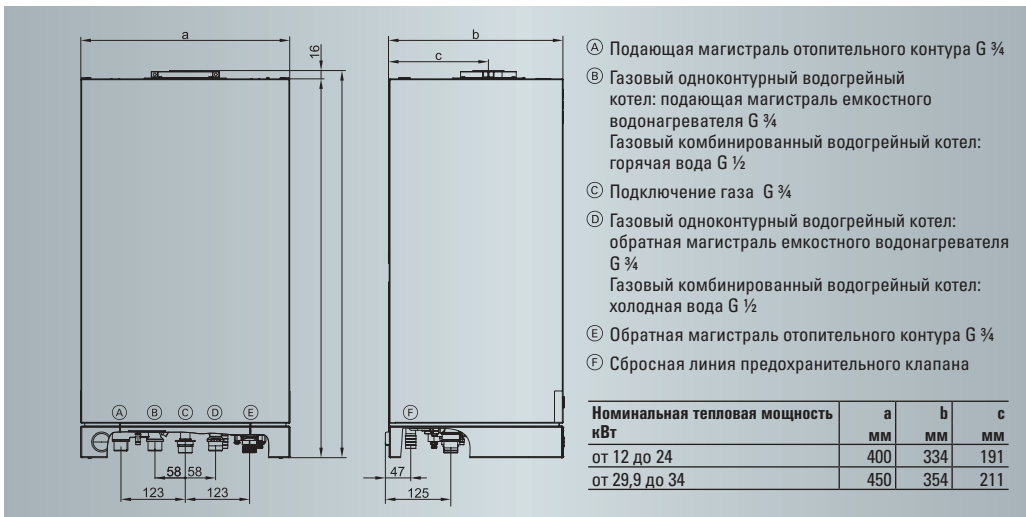
Номинальная тепловая мощность T _{под} / T _{обр} = 80/60 °C ■ Режим отопления	12,0	24,0	29,9	34,0 кВт
Расход газа при макс. тепловой нагрузке ■ Природный газ ■ Сжиженный газ	1,41 1,04	2,77 2,09	3,47 2,55	3,94 2,91 м³/ч кг/ч
Динамическое давление газа ■ Природный газ ■ Сжиженный газ	1,3/2,0 3,7	1,3/2,0 3,7	1,3/2,0 3,7	1,3/2,0 3,7 кПа
NOx	3	3	3	3 Класс
Макс. потребляемая электр. мощность	100	120	140	150 Вт
Мембранный расширительный бак ■ Объем ■ Давление на входе	6 1 0,1	6 1 0,1	10 1 0,1	10 л 1 бар 0,1 МПа
Допустимое рабочее давление ■ Отопительный контур	0,8-3 0,08-0,3	0,8-3 0,08-0,3	0,8-3 0,08-0,3	0,8-3 бар 0,08-0,3 МПа
Температура теплоносителя ■ Мин. ■ Макс.	40 80	40 80	40 80	40 °C 80 °C
Температура воды в контуре ГВС ■ Диапазон настройки ■ Мин. ■ Макс.	35 57	35 57	35 57	35 °C 57 °C
Рабочее давление (контур ГВС) ■ Макс.	10 1,0	10 1,0	10 1,0	10 бар 1,0 МПа
Номинальный расход воды ■ При приготовлении горячей воды (ΔT = 30 K)	11,2	11,2	14,1	16,0 л/мин
Настройка ограничителя температуры	100	100	100	100 °C
Настройка электронных термореле	84	84	84	84 °C
Система «Воздух/продукты сгорания»	60/100	60/100	60/100	60/100 Ø мм
Номинальное напряжение	230	230	230	230 В~
Возможный диапазон напряжений ■ При колебаниях напряжения в сети	170-253	170-253	170-253	170-253 В
Номинальная частота	50	50	50	50 Гц
Номинальный ток	2,5	2,5	2,5	2,5 А
Степень защиты	IP X 4 D	IP X 4 D	IP X 4 D	IP X 4 D
Класс защиты	I	I	I	I
Допустимая температура окружающей среды ■ При эксплуатации ■ При хранении и транспортировке			от 0 до +35 от -20 до +50	°C °C
Размеры ■ Высота ■ Ширина ■ Глубина	725 400 340	725 400 340	725 450 360	725 мм 450 мм 360 мм
Масса	32	32	39	40 кг

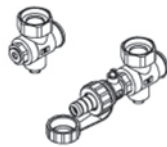
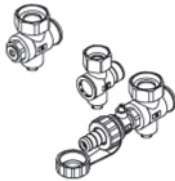

Принадлежности		MGW
Отдельная арматура для газового одноконтурного котла <ul style="list-style-type: none"> ■ Запорная арматура ■ Кран наполнения и опорожнения 		ZK02481 № заказа 53,- евро
Принадлежности для подключения газового комбинированного котла для скрытой прокладки <ul style="list-style-type: none"> ■ Арматура для подающей магистрали отопительного контура ■ Арматура для обратной магистрали отопительного контура ■ Арматура для холодной воды 		ZK02479 № заказа 64,- евро
Комплект для переоборудования газового комбинированного котла в одноконтурный <ul style="list-style-type: none"> ■ Подающая магистраль гидроблока ■ Обратная магистраль гидроблока ■ Байпасная линия 		ZK03102 № заказа 74,- евро
MGW		
Комплект для переналадки на сжиженный газ P <ul style="list-style-type: none"> ■ 12 и 24 кВт 		ZK03104 № заказа 49,- евро
Комплект для переналадки на сжиженный газ P <ul style="list-style-type: none"> ■ 30 и 34 кВт 		ZK03105 № заказа 49,- евро
MG N		
Комплект инструментов <ul style="list-style-type: none"> ■ Для технического и сервисного обслуживания ■ Применим для всех котлов Vitodens и Vitopend компании Viessmann ■ Кейс с инструментом для технического и сервисного обслуживания: отвертка, удлинитель и насадки 		ZK04569 № заказа 81,- евро
MGW		
Vitotrol 100 (тип RT LV) <ul style="list-style-type: none"> ■ Регулятор температуры помещения с релейным выходом ■ Работа с номинальным напряжением 24 В 		ZK01502 № заказа 18,- евро
Датчик температуры емкостного водонагревателя <ul style="list-style-type: none"> ■ Для измерения температуры воды в водонагревателе (длина 3,75 м) 		7179114 № заказа 87,- евро
Vitotrol 100 (тип UTDB) <ul style="list-style-type: none"> ■ Терморегулятор для помещений ■ Релейный (двухпозиционный) выход ■ С управлением в режиме текстового меню ■ Цифровой таймер ■ Суточная и недельная программа ■ Автономное электропитание (от батарей 3 В) 		Z007694 № заказа 215,- евро
MGW		
Датчик температуры помещения / наружной температуры <ul style="list-style-type: none"> ■ Использование в качестве датчика температуры помещения ■ Использование в качестве датчика наружной температуры для управления работой котла Vitopend в режиме погодозависимой теплогенерации 		ZK02192 № заказа 36,- евро
Модулируемый терморегулятор для помещений Open Therm <ul style="list-style-type: none"> ■ Недельная программа ■ Соединительный кабель ■ Эксплуатация без элементов питания (электропитание через водогрейный котел) ■ С поддержкой русского языка 		Z014134 № заказа 137,- евро

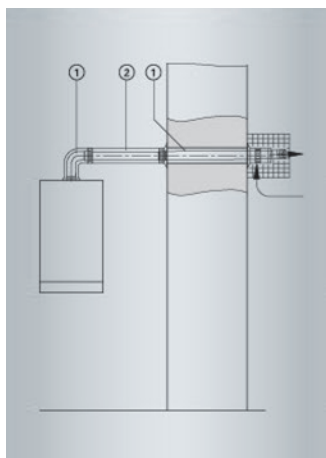

Система «Воздух/продукты сгорания» LAS		MGW
для режима работы с забором воздуха для горения извне		
Модульный размер	60/100	Ø мм
Коаксиальный проход через наружную стену ①	7194844 45,-	№ заказа евро
В комплекте: ■ проход через стену (включая стеновые диафрагмы) ■ присоединительное колено котла при модульном размере 60/100 мм или присоединительный элемент котла со встроенным конденсатосборником и коленом LAS (87°) при модульном размере 80/125 мм или		
Коаксиальный проход через наружную стену	7246579 80,-	№ заказа евро
■ Против обледенения		
Труба LAS ②	7194841 20,-	№ заказа евро
■ Длина 1 м (укорачиваемая)		
Труба LAS	7194842 14,-	№ заказа евро
■ Длина 0,5 м (укорачиваемая)		
Колено LAS	7194836 15,-	№ заказа евро
■ 90°		
Колено LAS	7194837 32,-	№ заказа евро
■ 45° (2 шт.)		
Присоединительный элемент котла	7194859 42,-	№ заказа евро
■ Параллельный с Ø 60/100 на Ø 80/80 мм		
Присоединительное колено котла	7194858 23,-	№ заказа евро
Коаксиальный присоединительный элемент котла	7197742 20,-	№ заказа евро
Конденсатоотводчик LAS	7197769 35,-	№ заказа евро
■ Вертикальный		
Конденсатоотводчик LAS	7194846 33,-	№ заказа евро
■ Горизонтальный		

Макс. общая длина дымохода до присоединительного элемента котла

Vitopend 100-W, Тип A1JB, A1NB

Номинальная тепловая мощность	8,5-12,0	8,5-24,0	11,4-29,9	13,8-34,0	кВт
Макс, общая длина:					
■ Модульный размер 60/100	4	4	4	3	м
■ Модульный размер 80/125	-	-	8	5	м

Указание!

При уклоне в сторону котла необходима установка конденсатосборника

VITODENS 050-W BPJC/BPJD от 6,5 до 33,0 кВт

Газовый конденсационный комбинированный котел

Диапазон номинальной тепловой мощности (кВт) при отоплении помещений и нагреве воды в контуре ГВС	50/30 °C 80/60 °C	6,5-24,0 5,9-22,1	8,8-33,0 8,0-30,3	MGW
Природный газ E		BPJC033 975,-	BPJD123 1.027,-	№ заказа евро
Сжиженный газ P		BPJC034 997,-	BPJD124 1.052,-	№ заказа евро

Принадлежности				MGW
Датчик наружной температуры ■ Для перенастройки контроллера для работы в режиме погодозависимой теплогенерации			ZK01505 11,-	№ заказа евро
Устройство нейтрализации конденсата с настенным креплением ■ Для конденсационных котлов мощностью до 35 кВт ■ Гранулированный наполнитель ■ Соединительные уголки для подключения шланга DN 20			ZK03652 200,-	№ заказа евро
Гранулированный наполнитель ■ 2,5 кг ■ Для устройства нейтрализации конденсата, № заказа ZK03652			ZK03654 62,-	№ заказа евро
Vitotrol 100 (тип RT LV) ■ Термостат для помещений с переключающим выходом ■ Работа с номинальным напряжением 24 В			ZK01502 18,-	№ заказа евро
Vitotrol 100 (тип UTDB) ■ Терморегулятор для помещений ■ Релейный (двухпозиционный) выход ■ Управление в режиме текстового меню ■ Цифровой таймер ■ Суточная и недельная программа ■ Автономное электропитание (от батарей 3 В)			Z007694 215,-	№ заказа евро

Технические характеристики

Диапазон номинальной тепловой мощности (кВт)	50/30 °C 80/60 °C	6,5-24,0 5,9-22,1	8,8-33,0 8,0-30,3	
Мощность приготовления ГВ		29,0	35,0	кВт
Длина		350	350	мм
Ширина		400	400	мм
Высота		707	707	мм
Масса		37	39	кг
Патрубок уходящих газов		60	60	Ø мм
Патрубок приточного воздуха		100	100	Ø мм



- Нормативный КПД: 97 % (H_s) / 108 % (H)
- С модулируемой цилиндрической горелкой MatriX, для режима работы с забором воздуха для горения извне или из помещения установки
- Теплообменник Inox Radial из специальной стали
- Простой в использовании контроллер с дисплеем и возможностью погодозависимого регулирования
- Компактные размеры, простой при эксплуатации
- Энергоэффективный насос с частотным регулированием (только BPJD)
- Высокая степень комфорта при приготовлении горячей воды, благодаря широкому диапазону рабочего напряжения
- Допустимое рабочее давление водогрейного котла 3 бар (0,3 МПа)
- Встроенный расширительный бак (8 л), устройство подпитки и предохранительная арматура

Гарантия 10 лет*
на теплообменник из специальной стали у котлов до 150 кВт (*в случае возникновения негерметичности вследствие коррозии, начиная с даты поставки в апреле 2012г.)

VITODENS 100-W B1HC/B1KC от 4,7 до 35 кВт



- Настенный газовый конденсационный котел
- Модулируемая цилиндрическая горелка Matrix с длительным сроком службы
- Встроенный мембранный расширительный бак
- Теплообменник Inox-Radial из высококачественной нержавеющей стали обеспечивает высокую эксплуатационную надежность в сочетании с длительным сроком службы и большой тепловой мощностью в компактном исполнении
- Вентилятор с регулируемой частотой вращения гарантирует малошумный и экономичный режим работы
- Пластинчатый теплообменник (газовый конденсационный комбинированный котел)
- Встроенный ступенчатый насос
- Цифровой контроллер с сенсорным дисплеем
- Для работы на природном и сжиженном газе
- Диапазон модулирования до 1:6
- Контроллер для постоянной температуры подачи и для погодозависимой теплогенерации

Гарантия 10 лет*
на теплообменник из специальной стали у котлов до 150 кВт

(*в случае возникновения негерметичности вследствие коррозии, начиная с даты поставки в апреле 2012г.)

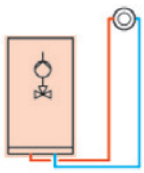
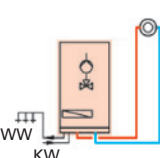
Отопительная установка	4,7-19,0 4,3-17,3	4,7-26,0 4,3-23,7	5,9-35,0 5,1-31,9	MGW
 <p>Одноконтурный ■ Природный газ E (H)</p>	B1HC041 1.178,-	B1HC042 1.261,-	B1HC043 1.292,-	№ заказа евро
 <p>Комбинированный ■ Природный газ E (H)</p>		B1KC032 1.403,-	B1KC033 1.457,-	№ заказа евро

Пакетное предложение

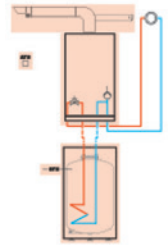
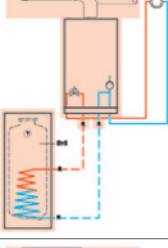
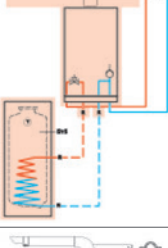
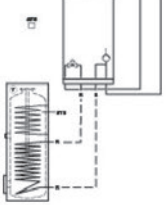
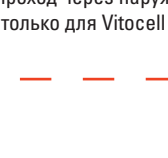
Пакет с Vitodens 100-W B1HC	26 кВт	35 кВт	MGW
 <ul style="list-style-type: none"> ■ Подставной водонагреватель Vitocell 100-W CUGA 100 л ■ Датчик температуры водонагревателя 	B1HC619 2.064,-	B1HC622 2.094,-	№ заказа евро
 <ul style="list-style-type: none"> ■ Подставной водонагреватель Vitocell 100-W CUGB 150 л ■ Комплект подключений водонагревателя 	B1HC620 2.316,-	B1HC623 2.345,-	№ заказа евро
 <ul style="list-style-type: none"> ■ Отдельностоящий водонагреватель Vitocell 100-V CVAA 200 л ■ Датчик температуры водонагревателя 	B1HC621 2.285,-	B1HC624 2.313,-	№ заказа евро
 <ul style="list-style-type: none"> ■ Отдельностоящий водонагреватель Vitocell 100-V CVAA 300 л белый ■ Датчик температуры водонагревателя 	B1HC668 2.533,-	B1HC669 2.561,-	№ заказа евро
 <ul style="list-style-type: none"> ■ Бивалентный водонагреватель Vitocell 100-W CVBB 300 л белый ■ Комплект подключений водонагревателя 	B1HC658 2.655,-	B1HC659 2.690,-	№ заказа евро

В состав пакетов входят также техническая документация на котел и водонагреватель, коаксиальный проход через наружную стену 60/100, датчик наружной температуры и термометр для водонагревателя (только для Vitocell 100-V CVAA 300 л)

Технические данные



Газовый водогрейный котел, конструктивный тип В и С, категория II_{2H3P}

Газовый конденсационный одноконтурный котел, тип	B1HC	B1HC	B1HC	
Газовый конденсационный комбинированный котел, тип	—	B1KC	B1KC	
Диапазон номинальной тепловой мощности (данные согласно EN 15502-1)				
■ T _{под} /T _{обр} = 50/30 °C	4,7 (6,5)*-19,0	4,7 (6,5)*-26,0	5,9 (8,8)*-34,9	кВт
■ T _{под} /T _{обр} = 80/60 °C	4,3 (5,9)*-17,4	4,3 (5,9)*-23,8	5,4 (8,0)*-32,1	кВт
Диапазон ном. тепловой мощности при приготовлении горячей воды				
■ Газовый конденсационный одноконтурный котел	4,3 (5,9)*-17,4	4,3 (5,9)*-23,8	5,4 (8,0)*-32,1	кВт
■ Газовый конденсационный комбинированный котел	—	4,3 (5,9)*-29,3	5,4 (8,0)*-33,5	кВт
Номинальная тепловая нагрузка				
■ Газовый конденсационный одноконтурный котел	4,4 (6,1)*-17,8	4,4 (6,1)*-24,3	5,5 (8,2)*-32,6	кВт
■ Газовый конденсационный комбинированный котел	—	4,4 (6,1)*-30,5	5,5 (8,2)*-34,9	кВт
Динамическое давление газа				
■ Природный газ	20	20	20	мбар
	2	2	2	кПа
■ Сжиженный газ	50	50	50	мбар
	5	5	5	кПа
Уровень звуковой мощности				
■ Данные согласно EM ISO 15036-1)	41	47	52	дБ(А)
Потребляемая электрическая мощность				
■ В состоянии при поставке	80,7	92,9	141,1	Вт
■ Макс. (газовый конденсационный одноконтурный котел)	82,0	92,9	146,3	Вт
■ Макс. (газовый конденсационный комбинированный котел)	—	128,5	159,7	Вт
Масса				
■ Газовый конденсационный одноконтурный котел	35	36	37	кг
■ Газовый конденсационный комбинированный котел	—	36	38	кг
Объем теплообменника				
	2,2	2,2	2,8	л
Макс. температура подачи				
	78	78	78	°C
Макс. объемный расход				
■ Предельное значение для использования гидравлической развязки	1018	1018	1370	л/ч
Номинальный расход циркуляционной воды при				
■ T _{под} /T _{обр} = 80/60 °C	743	1018	1370	л/ч
Мембранный расширительный бак				
■ Объем	8	8	8	л/ч
■ Входное давление	0,75	0,75	0,75	бар
	75	75	75	кПа
Допустимое рабочее давление				
	3	3	3	бар
	0,3	0,3	0,3	МПа
Размеры				
■ Длина	350	350	350	мм
■ Ширина	400	400	400	мм
■ Высота	700	700	700	мм
■ Высота с коленом дымохода	860	860	860	мм
■ Высота с годставным емкостным водонагревателем	1925	1925	1925	мм
Протоchnый водонагреватель с режимом поддержания готовности				
■ Только газовый конденсационный комбинированный котел				
■ Патрубки горячей и холодной воды	—	½	½	G
■ Допустимое рабочее давление (контур ГВС)	—	10	10	бар
		1	1	МПа
■ Мин. давление подключения холодной воды	—	1,0	1,0	бар
		0,1	0,1	МПа
■ Температура на выходе, регулируемая	—	30-60	30-60	°C
■ Эксплуатационная мощность при приготовлении горячей воды	—	29,3	33,5	кВт
■ Удельный объемный расход при ΔT = 30 K (согласно EN 13203)	—	14,0	16,7	л/мин
Патрубок подключения газа				
	¾	¾	¾	G

*При работе на сжиженном газе

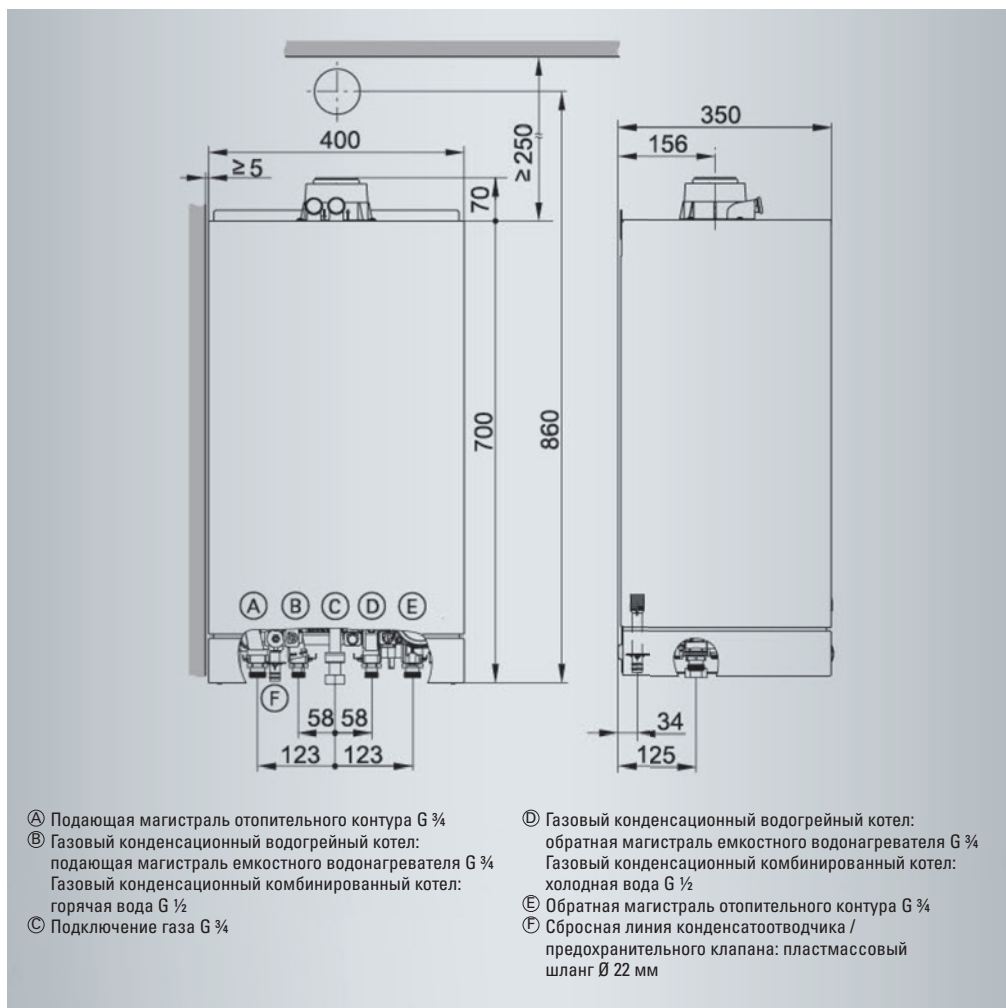
Параметры расхода при макс. нагрузке			
■ Природный газ E	1,88	2,57	3,45 (B1HC) 3,69 (B1KC) м ³ /ч
■ Сжиженный газ P	1,39	1,90	2,55 (B1HC) 2,73 (B1KC) кг/ч
Параметры уходящих газов			
Массовый расход			
■ Природный газ			
■ Ном. тепловая мощность (приготовление горячей воды)	30,0	51,0	58,6 кг/ч
■ Частичная нагрузка	7,4	7,4	9,2 кг/ч
■ Сжиженный газ			
■ Ном. тепловая мощность (приготовление горячей воды)	32,9	56,0	64,3 кг/ч
■ Частичная нагрузка	8,1	8,1	10,1 кг/ч
Обеспечиваемый напор	100	100	100 Па
	1,0	1,0	1,0 мбар
Макс. кол-во конденсата (согласно DWA-A 251)	2,5	3,4	4,6 л/ч
Подключение линии отвода конденсата			
■ Наконечник шланга	20-24	20-24	20-24 Ø мм
Патрубок уходящих газов	60	60	60 Ø мм
Патрубок приточного воздуха	100	100	100 Ø мм
Нормативный КПД			
■ При T _{под} /T _{обр} = 40/30 °C		До 98 (H _S /109 (H _I))	%
Класс энергопотребления			
■ Отопление	A	A	A
■ Приготовление горячей воды, профиль отбора XL	—	A	A

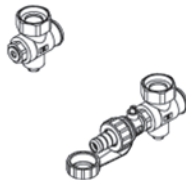
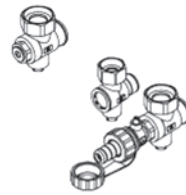

Принадлежности	MG W
Отдельная арматура для газового одноконтурного котла <ul style="list-style-type: none"> ■ В комплекте: <ul style="list-style-type: none"> ■ Запорная арматура ■ Кран наполнения и опорожнения 	 ZK02481 53,- № заказа евро
Принадлежности для подключения газового комбинированного котла для скрытой прокладки <ul style="list-style-type: none"> ■ Арматура для подающей магистрали отопительного контура ■ Арматура для обратной магистрали отопительного контура ■ Арматура для холодной воды 	 ZK02479 64,- № заказа евро
Комплект для переналадки на сжиженный газ P <ul style="list-style-type: none"> ■ 19 и 26 кВт 	7842497 34,- № заказа евро
Комплект для переналадки на сжиженный газ P <ul style="list-style-type: none"> ■ 35 кВт 	7842498 34,- № заказа евро
Vitotrol 100 RT <ul style="list-style-type: none"> ■ Регулятор температуры помещения с переключающим выходом (двухпозиционный выход) ■ Работа с номинальным напряжением 230 В 	 7141709 50,- № заказа евро
Датчик температуры емкостного водонагревателя <ul style="list-style-type: none"> ■ Для измерения температуры воды в водонагревателе (длина 3,75 м) 	7179114 87,- № заказа евро
Датчик наружной температуры <ul style="list-style-type: none"> ■ Для переналадки контроллера для работы в режиме погодозависимой теплогенерации 	7427232 53,- № заказа евро
Модулируемый терморегулятор для помещений Open Therm <ul style="list-style-type: none"> ■ Недельная программа ■ Соединительный кабель ■ Эксплуатация без элементов питания (электропитание через водогрейный котел) ■ С поддержкой русского языка 	Z014134 137,- № заказа евро
Расширение функциональных возможностей	MG W
Комплект привода смесителя (Open Therm) <ul style="list-style-type: none"> ■ Для 1 отопительного контура без смесителя и 1 отопительного контура со смесителем с насосами отопительного контура ■ С подключениями для следующего оборудования: <ul style="list-style-type: none"> ■ 2 термостата для помещений (Open Therm) ■ 2 насоса отопительного контура ■ 1 3-ходовой клапан ■ 1 датчик температуры отопительного контура ■ 1 датчик температуры гидравлического разделителя 	Z013877 203,- № заказа евро
Пакет блока управления смесителем (Open Therm) с 1 термостатом для помещений <ul style="list-style-type: none"> ■ 1 комплект привода смесителя (Open Therm) ■ 1 термостат для помещений (Open Therm) с возможностью: <ul style="list-style-type: none"> ■ Управление в режиме текстового меню ■ Цифровой таймер ■ Суточная и недельная программа ■ Электропитание, не зависящее от сети (через Open Therm) 	Z013919 340,- № заказа евро
Пакет блока управления смесителем (Open Therm) с 2 термостатами для помещений <ul style="list-style-type: none"> ■ 1 комплект привода смесителя (Open Therm) ■ 2 термостата для помещений (Open Therm) с возможностью: <ul style="list-style-type: none"> ■ Управление в режиме текстового меню ■ Цифровой таймер ■ Суточная и недельная программа ■ Электропитание, не зависящее от сети (через Open Therm) 	Z013920 471,- № заказа евро
Погружной датчик температуры <ul style="list-style-type: none"> ■ Для измерения температуры в гидравлическом разделителе (при наличии контура отопления со смесителем или контура внутриспольного отопления) 	7179488 87,- № заказа евро

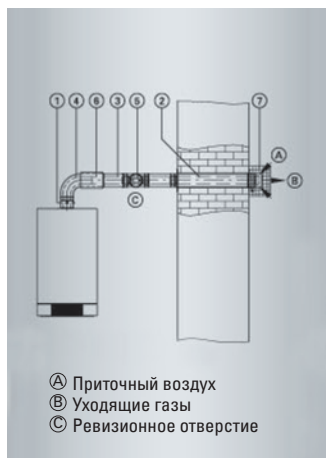

Система «Воздух/продукты сгорания» LAS		MGW
<ul style="list-style-type: none"> ■ Для режима эксплуатации с забором воздуха для горения извне ■ Тип C_{13x} согласно TRGI 2008 		
Модульный размер	60/100	Ø мм
Присоединительный элемент котла ①		
<ul style="list-style-type: none"> ■ Входит в комплект поставки водогрейного котла 		
LAS проход через наружную стену ②		7373232 № заказа
<ul style="list-style-type: none"> ■ Включая стеновые диафрагмы 		131,- евро
LAS проход через наружную стену		7373237 № заказа
<ul style="list-style-type: none"> ■ LAS проход через наружную стену со стеновыми заглушками (2 шт.) ■ Колено LAS 87° 		196,- евро
Труба LAS ③		7373224 № заказа
<ul style="list-style-type: none"> ■ Длина 1 м 		79,- евро
Труба LAS		7373223 № заказа
<ul style="list-style-type: none"> ■ Длина 0,5 м 		52,- евро
Колено LAS ④		7373226 № заказа
<ul style="list-style-type: none"> ■ 87° 		70,- евро
Колено LAS		7373227 № заказа
<ul style="list-style-type: none"> ■ 45° (2 шт.) или 		116,- евро
Ревизионное колено LAS		7373229 № заказа
<ul style="list-style-type: none"> ■ 87° 		112,- евро
Ревизионный элемент LAS ⑤		7373228 № заказа
<ul style="list-style-type: none"> ■ Прямой 		97,- евро
Подвижная муфта LAS ⑥		7373236 № заказа
		75,- евро

Макс. общая длина дымохода до присоединительного элемента котла

- При температуре системы 50/30 °C

Vitodens 100-W

Номинальная тепловая мощность	19,0	26,0	35,0	кВт
Патрубок подключения дымохода/ приточного воздуховода	60/100	60/100	60/100	Ø мм
Макс. общая длина:				
<ul style="list-style-type: none"> ■ Модульный размер 60/100 	10	10	8	м
<ul style="list-style-type: none"> ■ Модульный размер 80/125 	13	13	8	м

Альтернативные системы удаления продуктов сгорания для котлов Vitodens		MGV
Модульный размер	60/100	Ø мм
Коаксиальный проход через наружную стену		7783214 № заказа
<ul style="list-style-type: none"> ■ Проход через стену (длина 0,55 м) ■ Стеновые диафрагмы (2 шт) ■ Колено 87° ■ Оголовок 		60,- евро
Коаксиальная труба		7783215 № заказа
<ul style="list-style-type: none"> ■ Длина 1 м ■ Укорачиваемая 		35,- евро
Коаксиальная труба		7783216 № заказа
<ul style="list-style-type: none"> ■ Длина 0,5 м 		15,- евро
Коаксиальное колено		7783217 № заказа
<ul style="list-style-type: none"> ■ 87° 		30,- евро
Коаксиальное колено		7783218 № заказа
<ul style="list-style-type: none"> ■ 45° (1 шт) 		17,- евро

Примечание: Описание принадлежностей альтернативных систем удаления продуктов сгорания для котлов Vitodens указано на стр. 77

VITODENS 111-W B1LD от 4,7 до 35 кВт

Отопительная установка	4,7-19,0 4,3-17,3	4,7-26,0 4,3-23,7	5,9-35,0 5,1-31,9	MGW
<ul style="list-style-type: none"> ■ Природный газ E (H) 	B1LD029 1.770,-	B1LD030 1.812,-	B1LD031 1.858,-	№ заказа евро



Технические данные

Диапазон номинальной тепловой мощности (данные согласно EN 15502-1)				
■ T _{под} /T _{обер} = 50/30 °C	4,7 (6,5)*- 19,0	4,7 (6,5)*- 26,0	5,9 (8,8)*- 35,0	кВт
■ T _{под} /T _{обер} = 80/60 °C	4,3 (5,9)*- 17,4	4,3 (5,9)*- 23,8	5,4 (8,0)*- 32,1	кВт
Диапазон ном. тепловой мощности при приготовлении горячей воды	4,3 (5,9)*-23,7	4,3 (5,9)*-29,3	5,4 (8,0)*-35,0	кВт
Номинальная тепловая нагрузка	4,4 (6,1)*-24,7	4,4 (6,1)*-30,5	5,5 (8,2)*-36,5	кВт
Динамическое давление газа				
■ Природный газ	20	20	20	мбар
	2	2	2	кПа
■ Сжиженный газ	50	50	50	мбар
	5	5	5	кПа
Уровень звуковой мощности				
■ Данные согласно EN ISO 15036-1	44	51	53	дБ(А)
Потребляемая электрическая мощность				
■ В состоянии при поставке	94,8	111,5	140,2	Вт
■ Макс.	175,4	187,4	225,7	Вт
Масса	62	62	64	кг
Объем теплообменника	2,2	2,2	2,8	л
Макс. температура подачи	78	78	78	°C
Макс. объемный расход				
■ Предельное значение для использования гидравлической развязки	1018	1018	1370	л/ч
Номинальный расход циркуляционной воды при ΔT = 20 K	537	739	1361	л/ч
Мембранный расширительный бак				
■ Объем	10	10	10	л
■ Входное давление	0,75	0,75	0,75	бар
	75	75	75	кПа
Допустимое рабочее давление	3	3	3	бар
	0,3	0,3	0,3	МПа
Размеры				
■ Длина	480	480	480	мм
■ Ширина	600	600	600	мм
■ Высота	900	900	900	мм
■ Высота с коленом дымохода	1060	1060	1060	мм
Емкостный водонагреватель с послойной загрузкой контура ГВС				
■ Объем	46	46	46	л
■ Допустимое рабочее давление (контур ГВС)	10	10	10	бар
	1,0	1,0	1,0	МПа
■ Эксплуатационная мощность при приготовлении горячей воды	23,7	29,3	35,0	кВт
■ Выходная мощность при приготовлении горячей воды с 10 до 45 °C	160	180	200	л/10 мин
■ Коэффициент производительности N _L	1,0	1,3	1,5	
Патрубок подключения газа	¾	¾	¾	G

* При работе на сжиженном газе

- Настенный газовый конденсационный котел
- Контроллер с сенсорным дисплеем
- Встроенный емкостный водонагреватель с послойной загрузкой из нержавеющей стали (46 литров)
- Модулируемая цилиндрическая горелка Matrix, для режима работы с забором воздуха для горения извне или из помещения установки
- Особо компактный газовый конденсационный настенный котел со встроенным водонагревателем с послойной загрузкой из нержавеющей стали
- Нормативный КПД: до 98% (Hs)/109% (Hi)
- Долговечность и эффективность благодаря использованию теплообменников Inox- Radial
- Модулируемая цилиндрическая горелка Matrix
- Простое и инновационное управление с помощью сенсорного дисплея
- Ступенчатый насос
- Высокий комфорт горячего водоснабжения с системой послойной загрузки и встроенным водонагревателем из нержавеющей стали (объем 46 литров)
- Контроллер с возможностью подключения модулируемых термостатов для помещений и ручным ограничением мощности

Прайс-лист 2020/2021 Rus
Бытовая серия

Параметры расхода при макс. нагрузке				
■ Природный газ E	2,61	3,23	3,86	м³/ч
■ Сжиженный газ P	1,94	2,39	2,86	кг/ч
Параметры уходящих газов				
Массовый расход				
■ Природный газ				
■ ном. тепловая мощность (приготовление горячей воды)	30,1	41,1	56,9	кг/ч
■ частичная нагрузка	14,6	14,6	17,6	кг/ч
■ Сжиженный газ	34,0	46,4	62,0	кг/ч
■ ном. тепловая мощность (приготовление горячей воды)	15,9	15,9	19,4	кг/ч
■ частичная нагрузка				
Обеспечиваемый напор	100	100	100	Па
	1,0	1,0	1,0	мбар
Макс. кол-во конденсата				
■ Согласно DWA-A251	2,5	3,4	4,6	л/ч
Подключение линии отвода конденсата				
■ Наконечник шланга	20 – 24	20 – 24	20 – 24	Ø мм
Патрубок уходящих газов	60	60	60	Ø мм
Патрубок приточного воздуха	100	100	100	Ø мм
Нормативный КПД				
■ При $T_{под}/T_{обр} = 40/30$ °C	До 98 (Hs/109 (Hi))			%
Класс энергопотребления				
■ Отопление	A	A	A	
■ Приготовление горячей воды, профиль отбора XL	A	A	B	

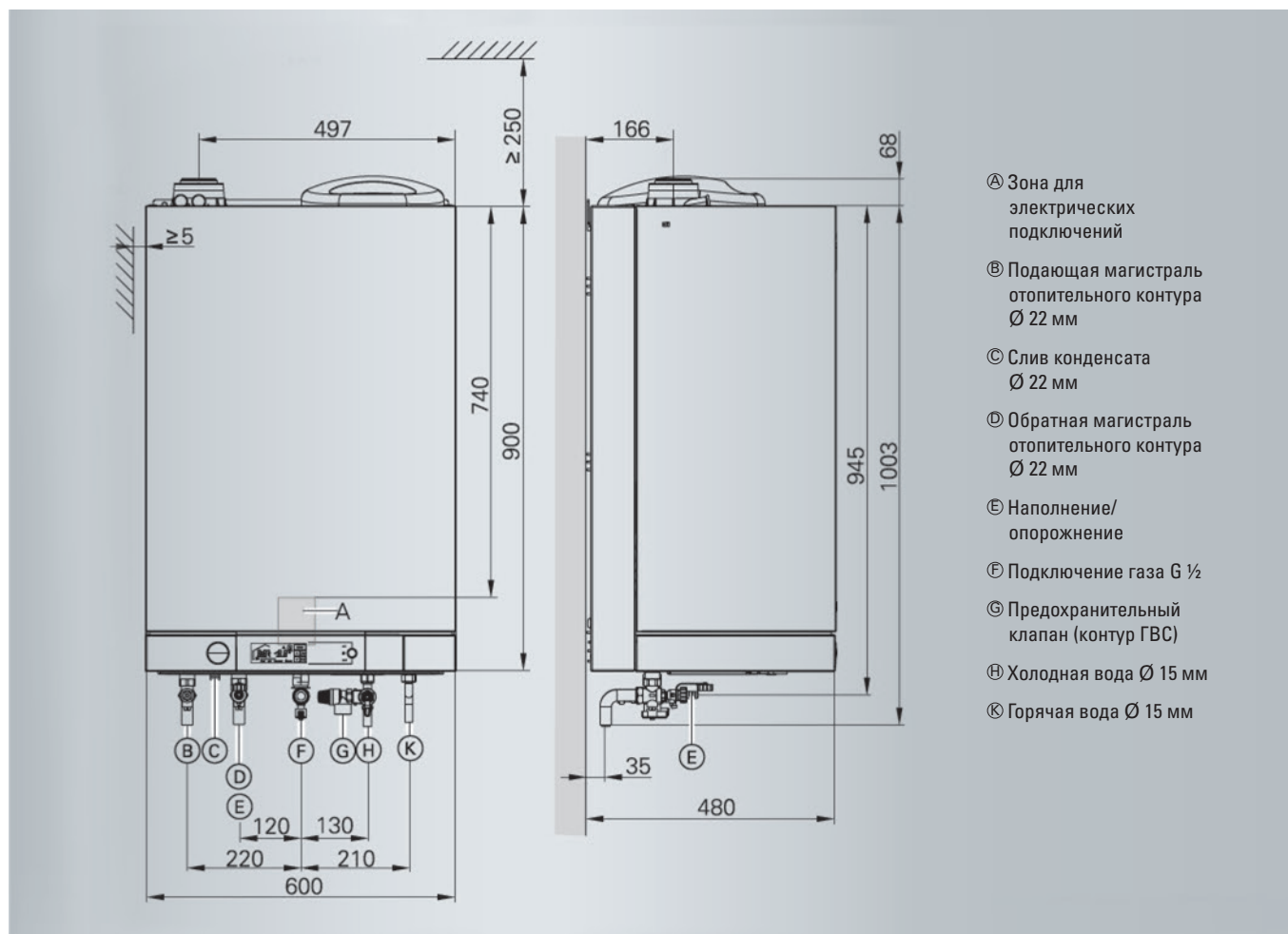

Принадлежности		MG W
Принадлежности для подключения для скрытой прокладки <ul style="list-style-type: none"> ■ Запорный угловой кран ■ Кран наполнения и опорожнения ■ Запорный кран холодной воды с предохранительным клапаном 10 бар ■ Уплотнительные кольца 		7369905 104,- № заказа евро
		MG E
Комплект для переналадки на сжиженный газ P <ul style="list-style-type: none"> ■ 19 и 26 кВт 		7849983 34,- № заказа евро
Комплект для переналадки на сжиженный газ P <ul style="list-style-type: none"> ■ 35 кВт 		7849984 34,- № заказа евро
		MG W
Vitotrol 100 RT <ul style="list-style-type: none"> ■ Регулятор температуры помещения с релейным выходом (двухпозиционный выход) ■ Работа с номинальным напряжением 230 В 		7141709 50,- № заказа евро
Погружной датчик температуры <ul style="list-style-type: none"> ■ Для измерения температуры в гидравлическом разделителе (при наличии контура отопления со смесителем или контура внутриспольного отопления) 		7179488 87,- № заказа евро
		MG W
Датчик наружной температуры <ul style="list-style-type: none"> ■ Для переналадки контроллера для работы в режиме погодозависимой теплогенерации 		7427232 53,- № заказа евро
Модулируемый терморегулятор для помещений Open Therm <ul style="list-style-type: none"> ■ Недельная программа ■ Соединительный кабель ■ Эксплуатация без элементов питания (электропитание через водогрейный котел) ■ С поддержкой русского языка 		Z014134 137,- № заказа евро
Расширительный бак для ГВС <ul style="list-style-type: none"> ■ Для встраивания под обшивку в Vitodens 111-W ■ Расширительный бак ГВС объемом 2 л ■ Шланг с резьбовыми и быстросъемными соединениями ■ Хомут для крепления в котле 		7824494 123,- № заказа евро

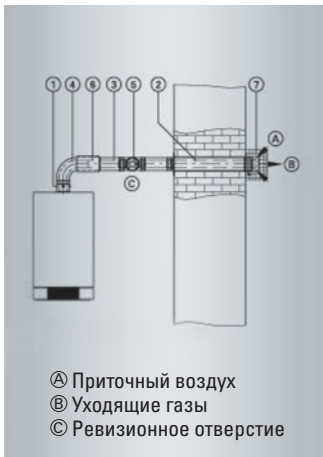

А Приточный воздух
Б Уходящие газы
С Ревизионное отверстие

Система «Воздух/продукты сгорания» LAS		MG W
<ul style="list-style-type: none"> ■ Для режима эксплуатации с забором воздуха для горения извне ■ Тип C_{13x} согласно TRGI 2008 		
Модульный размер	60/100	Ø мм
Присоединительный элемент котла ①		
<ul style="list-style-type: none"> ■ Входит в комплект поставки водогрейного котла 		
LAS проход через наружную стену ②		7373232 № заказа евро
<ul style="list-style-type: none"> ■ Включая стеновые диафрагмы 		131,-
LAS проход через наружную стену		7373237 № заказа евро
<ul style="list-style-type: none"> ■ LAS проход через наружную стену со стеновыми заглушками (2 шт.) ■ Колено LAS 87° 		196,-
Труба LAS ③		7373224 № заказа евро
<ul style="list-style-type: none"> ■ Длина 1 м 		79,-
Труба LAS		7373223 № заказа евро
<ul style="list-style-type: none"> ■ Длина 0,5 м 		52,-
Колено LAS ④		7373226 № заказа евро
<ul style="list-style-type: none"> ■ 87° 		70,-
Колено LAS		7373227 № заказа евро
<ul style="list-style-type: none"> ■ 45° (2 шт.) 		116,-
или		
Ревизионное колено LAS		7373229 № заказа евро
<ul style="list-style-type: none"> ■ 87° 		112,-
Ревизионный элемент LAS ⑤		7373228 № заказа евро
<ul style="list-style-type: none"> ■ Прямой 		97,-
Подвижная муфта LAS ⑥		7373236 № заказа евро
		75,-

Макс. общая длина дымохода до присоединительного элемента котла			
<ul style="list-style-type: none"> ■ При температуре системы 50/30 °C 			
Vitodens 100-W			
Номинальная тепловая мощность	19,0	26,0	35,0 кВт
Патрубок подключения дымохода/ приточного воздуховода	60/100	60/100	60/100 Ø мм
Макс. общая длина:			
<ul style="list-style-type: none"> ■ Модульный размер 60/100 	15	15	15 м
<ul style="list-style-type: none"> ■ Модульный размер 80/125 	20	20	20 м

Альтернативные системы удаления продуктов сгорания для котлов Vitodens		MG V
Модульный размер	60/100	Ø мм
Коаксиальный проход через наружную стену		
<ul style="list-style-type: none"> ■ Проход через стену (длина 0,55 м) ■ Стеновые диафрагмы (2 шт.) ■ Колено 87° ■ Оголовок 		
		7783214 № заказа евро
		60,-
Коаксиальная труба		
<ul style="list-style-type: none"> ■ Длина 1 м ■ Укорачиваемая 		
		7783215 № заказа евро
		35,-
Коаксиальная труба		
<ul style="list-style-type: none"> ■ Длина 0,5 м 		
		7783216 № заказа евро
		15,-
Коаксиальное колено		
<ul style="list-style-type: none"> ■ 87° 		
		7783217 № заказа евро
		30,-
Коаксиальное колено		
<ul style="list-style-type: none"> ■ 45° (1 шт.) 		
		7783218 № заказа евро
		17,-

Примечание: Описание принадлежностей альтернативных систем удаления продуктов сгорания для котлов Vitodens указано на стр. 77

VITODENS 200-W B2HF от 1,9 до 32,0 кВт

Настенный газовый конденсационный водогрейный котел

Диапазон номинальной тепловой мощности (кВт)	50/30 °C 80/60 °C	1,9 – 19,0 1,7 – 17,5	1,9 – 25,0 1,7 – 23,0	1,9 – 32,0 1,7 – 29,3	MGW
■ С Vitotronic 200 для постоянной температуры подачи и для погодозависимой теплогенерации		Z019321 2.738,—	Z019322 2.894,—	Z019323 3.159,—	№ заказа евро

Примечание: для режима погодозависимой теплогенерации требуется датчик наружной температуры ZK04306!

Технические характеристики

Диапазон номинальной тепловой мощности (кВт)	50/30 °C 80/60 °C	1,9 – 19,0 1,7 – 17,5	1,9 – 25,0 1,7 – 23,0	1,9 – 32,0 1,7 – 29,3	
■ Длина		360	360	360	мм
■ Ширина		450	450	450	мм
■ Высота		700	700	700	мм
■ Масса		33	33	33	кг
■ Патрубок дымохода		60	60	60	Ø мм
■ Патрубок приточного воздуховода		100	100	100	Ø мм
■ Мощность при приготовлении горячей воды		17,5	23,0	29,3	кВт

Устройства прошли испытания и сертифицированы для работы на природном и сжиженном газе

Указание по сжиженному газу!

Отличающаяся номинальная тепловая мощность при работе на сжиженном газе, см. документацию по проектированию



- С модулируемой горелкой MatriX-Plus, для режима работы с забором воздуха для горения извне или из помещения установки
- Для работы на природном и сжиженном газе
- Допустимое рабочее давление водогрейного котла 3 бар (0,3 МПа)
- Допустимое рабочее давление соответствующих емкостных водонагревателей 10 бар (1 МПа)
- Сезонная эффективность энергопотребления для отопления помещений $\eta_{s,0}$ до 94 % (класс A)
- Низкая частота отключений также при незначительном отборе тепла в результате оптимизации времени перезажигания и большого диапазона модуляции до 1:17
- Горелка MatriX-Plus с регулятором сжигания Lambda Pro Plus обеспечивает высокий КПД и низкие значения выбросов вредных веществ
- Инновационная концепция управления посредством цветного сенсорного дисплея размером 7 дюймов с текстовой и графической индикацией
- Интернет-подключение через встроенный интерфейс Wi-Fi для управления и сервисного обслуживания с помощью приложения Viessmann



Пакетное предложение



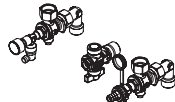
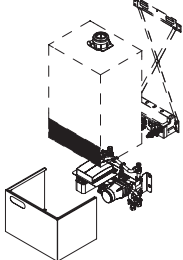

Пакет с Vitodens 200-W	25 кВт	32 кВт	MGW
<ul style="list-style-type: none"> ■ Отдельностоящий водонагреватель Vitocell 100-W CVAA 200 л белый ■ Монтажное приспособление (открытый монтаж) 	Z021562 3.974,—	Z021563 4.266,—	№ заказа евро
<ul style="list-style-type: none"> ■ Отдельностоящий водонагреватель Vitocell 100-W CVAA 300 л белый ■ Монтажное приспособление (открытый монтаж) 	Z021564 4.307,—	Z021565 4.591,—	№ заказа евро
<ul style="list-style-type: none"> ■ Стальной водонагреватель Vitocell 300-W EVIA-A 200 л белый ■ Монтажное приспособление (открытый монтаж) 	Z021566 4.674,—	Z021567 4.974,—	№ заказа евро
<ul style="list-style-type: none"> ■ Стальной водонагреватель Vitocell 300-W EVIA-A 300 л белый ■ Монтажное приспособление (открытый монтаж) 	Z021568 5.125,—	Z021569 5.431,—	№ заказа евро

Примечание: В состав пакетов входят также техническая документация на котел и водонагреватель, панель управления NMI 7", датчик наружной температуры, датчик емкостного водонагревателя, термометр

Гарантия 10 лет*
на теплообменник
из специальной стали
у котлов до 150 кВт

(*в случае возникновения негерметичности вследствие коррозии, начиная с даты поставки в апреле 2012г.)

Принадлежности	MGW
<p>Монтажное приспособление для открытой проводки</p> <ul style="list-style-type: none"> ■ Для газового одноконтурного водогрейного котла ■ Крепежные элементы ■ Арматура ■ Запорный газовый кран R ¼ с встроенным предохранительным клапаном, срабатывающим при превышении установленной температуры 	 <p>ZK04307 205,-</p> <p>№ заказа евро</p>
<p>Арматура для открытой проводки</p> <ul style="list-style-type: none"> ■ Для газового одноконтурного водогрейного котла ■ Арматура ■ Запорный газовый кран R ¼ с встроенным предохранительным клапаном, срабатывающим при превышении установленной температуры 	 <p>ZK04669 179,-</p> <p>№ заказа евро</p>
<p>Комплект для монтажа под котлом со смесителем</p> <ul style="list-style-type: none"> ■ Для газового одноконтурного водогрейного котла ■ Комплектный узел для распределения тепла через один отопительный контур со смесителем и один отопительный контур без смесителя для монтажа под котлом ■ Пластинчатый теплообменник для отделения от системы отопительного контура со смесителем ■ Энергоэффективный насос с регулируемой частотой вращения для отопительного контура со смесителем ■ 3-ходовой смеситель с электроприводом ■ Блок управления смесителем, информационный обмен через PlusBus ■ Регулируемый байпас ■ Датчик температуры подачи ■ Вентиль для регулировки объемного расхода обоих отопительных контуров ■ Арматурная крышка в дизайне котла 	 <p>ZK04304 1.475,-</p> <p>№ заказа евро</p>
<p>Внимание! Комплект для монтажа под котлом может использоваться только в сочетании с монтажным приспособлением для открытой проводки. Необходимо дополнительно заказать монтажное приспособление. Не используется в сочетании с подставным емкостным водонагревателем Vitocell 100-W. Для других случаев применения использовать комплект привода смесителя</p>	
<p>Примечание: Максимальная передаваемая тепловая мощность отопительного контура со смесителем равна 14 кВт. Дополнительную информацию см. в инструкции по проектированию Vitodens</p>	
<p>Устройство нейтрализации конденсата с настенным крепежом</p> <ul style="list-style-type: none"> ■ Для конденсационных котлов мощностью до 35 кВт ■ С гранулированным наполнителем ■ Присоединительный уголок для подключения шлангов DN 20 	 <p>ZK03652 200,-</p> <p>№ заказа евро</p>
<p>Гранулированный наполнитель</p> <ul style="list-style-type: none"> ■ 2,5 кг ■ Для устройства нейтрализации конденсата, № заказа ZK03652 	<p>ZK03654 62,-</p> <p>№ заказа евро</p>
<p>Комплект приемной воронки</p> <ul style="list-style-type: none"> ■ Приемная воронка с сифоном ■ Соединительный шланг 	<p>7459591 36,-</p> <p>№ заказа евро</p>

Принадлежности		MG W
Vitotrol 200-E <ul style="list-style-type: none"> ■ Кабельное устройство дистанционного управления (абонент шины PlusBus) ■ Графический дисплей с подсветкой и текстовой индикацией ■ Настройки следующих функций для одного, двух, трех отопительных контуров ■ Кабельный информационный обмен с теплогенератором ■ Временные программы для отопительных контуров и емкостного водонагревателя ■ Комфортные функции, например, программа отпуска/программа для отпуска дома ■ Заданное значение температуры в контуре ГВС и до 3 заданных значений для температуры помещений ■ Встроенный датчик температуры помещения для управления по температуре помещения (только для одного отопительного контура со смесителем) ■ На дисплее отображаются наружная температура, температура помещения и режимы работы 		Z017415 281,- № заказа евро
Внимание! <ul style="list-style-type: none"> ■ Если Vitotrol 200-E используется для управления по температуре помещения, то устройство должно быть размещено в основном жилом помещении (типовом жилом помещении) ■ Необходимо заказать датчик температуры помещения, № заказа 7438537, если Vitotrol 200-E не может быть размещен в подходящем месте для измерения температуры помещения ■ Макс. 2 Vitotrol 200-E на каждый теплогенератор (смешанный режим работы с Vitotrol 300-E невозможен) 		
Датчик наружной температуры <ul style="list-style-type: none"> ■ Для крепления на наружной стене ■ Цвет белый ■ NTC 10 кОм 		ZK04306 53,- № заказа евро
Датчик температуры помещения (NTC 10 кОм) <ul style="list-style-type: none"> ■ В корпусе для настенного монтажа ■ В качестве дополнения к Vitotrol 200-E ■ Используется, если не удается установить Vitotrol 200-E в подходящем месте для измерения температуры помещения 		7438537 79,- № заказа евро
Погружной датчик температуры (для гидравлического разделителя) <ul style="list-style-type: none"> ■ Для измерения температуры в гидравлическом разделителе ■ С соединительным кабелем и штекером 		ZK04032 77,- № заказа евро
Датчик температуры емкостного водонагревателя <ul style="list-style-type: none"> ■ Для измерения температуры воды в контуре ГВС (длина 3,75 м) ■ Требуется для стороннего емкостного водонагревателя 		ZK04671 87,- № заказа евро
Блок управления приводом смесителя EM-M1 (настенный монтаж) <ul style="list-style-type: none"> ■ Абонент шины PlusBus ■ Для одного отопительного контура со смесителем, с кабелями и штекерами ■ Блок управления приводом смесителя для отдельно заказываемого электропривода смесителя ■ Датчик температуры подающей магистрали в виде накладного датчика (NTC 10 кОм), с соединительным кабелем (длина 5,8 м) и штекером ■ Штекер для насоса отопительного контура и электропривода смесителя ■ Кабель подключения к сети и кабель шины PlusBus с штекером ■ Подключение погружного датчика температуры для гидравлического разделителя (погружной датчик температуры необходимо заказать отдельно) 		Z017410 273,- № заказа евро
Примечание: Не требуется при использовании комплекта для монтажа под котлом со смесителем		
Модуль расширения EM-P1 <ul style="list-style-type: none"> ■ Абонент шины PlusBus ■ Модуль расширения функциональных возможностей в корпусе, для настенного монтажа ■ Подключение насоса отопительного контура для отопительного контура без смесителя ■ Подключение циркуляционного насоса ГВС ■ Подключение погружного датчика температуры для гидравлического разделителя (погружной датчик температуры необходимо заказать отдельно) 		Z017411 155,- № заказа евро
Примечание: Требуется, например, для отдельного отопительного контура без смесителя с гидравлическим разделителем (отдельный насос отопительного контура)		

VITODENS 200-W B2HA от 12 до 150 кВт

Газовый конденсационный водогрейный котел



Диапазон номинальной тепловой мощности (кВт)	50/30 °C		12-49	12-60	20-80	20-99	32-120	32-150	MG W
	80/60 °C								
 Vitotronic 100 ■ Тип HC1B, одноконтурный, с постоянной температурой подачи	B2HAK06	B2HAK07	3.364,-	3.910,-	4.597,-	5.532,-	6.855,-	7.950,-	№ заказа евро
	10,9-45,0	10,9-55,2	18,2-74,1	18,2-90,9	29,1-110,9	29,1-136			
 Vitotronic 200 ■ Тип H01B, одноконтурный, погодозависимый	B2HAK12	B2HAK13	3.666,-	4.212,-	4.899,-	5.834,-	7.157,-	8.252,-	№ заказа евро
	10,9-44,5	10,9-54,4	18,2-72,6	18,2-90,0	29,1-109,1	29,1-136			

- Настенный газовый конденсационный котел, с модулируемой цилиндрической горелкой MatriX, для режима работы с забором воздуха для горения извне или из помещения установки
- Для работы на природном и сжиженном газе
- Возможно каскадное подключение до 8 водогрейных котлов
- Нормативный КПД: до 98 % (Hs)/109 % (Hi)
- Долговечность и эффективность благодаря использованию теплообменников Inox-Radial
- Модулируемая цилиндрическая горелка MatriX с высоким сроком службы благодаря применению жаровой сетки MatriX из нержавеющей стали, стойкой к высоким температурным нагрузкам
- Простой в использовании контроллер Vitotronic с текстовой и графической индикацией
- Регулятор сгорания Lambda Pro Control для всех видов газа
- Низкий уровень производимого шума благодаря низкой частоте вращения вентилятора

Пакетное предложение

Пакет с Vitodens 200-W

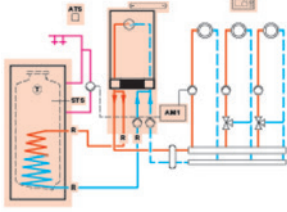
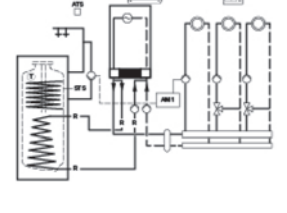
Диапазон номинальной тепловой мощности (кВт)	50/30 °C		12 – 49	12 – 60	MG W
	80/60 °C				
 <ul style="list-style-type: none"> ■ Отдельностоящий водонагреватель Vitocell 100-W CVAA 200 л ■ Комплект подключения отопительного контура ■ Комплект подключений водонагревателя ■ Датчик температуры водонагревателя 	B2HAQ95	B2HAQ96	6.077,-	6.373,-	№ заказа евро
	10,9 – 44,5	10,9 – 54,4			
 <ul style="list-style-type: none"> ■ Бивалентный водонагреватель Vitocell 100-W CVBB 300 л белый ■ Комплект подключения отопительного контура ■ Комплект подключений водонагревателя ■ Датчик температуры водонагревателя 	B2HAP79	B2HAP80	6.376,-	6.680,-	№ заказа евро
	10,9 – 44,5	10,9 – 54,4			

Примечание: В состав пакетов входят также техническая документация на котел и водонагреватель, реле минимального давления газа, модуль расширения AM1, панель управления Vitotronic 200, прибор дистанционного управления Vitotrol 200A, термометр для водонагревателя, настенная консоль для подключения отопительного контура

Технические характеристики





Диапазон номинальной тепловой мощности (кВт)	50/30 °C		12-49	12-60	20-80	20-99	32-120	32-150	
	80/60 °C								
■ Длина	380	380	530	530	690	690	690	690	мм
■ Ширина	480	480	480	480	600	600	600	600	мм
■ Высота	850	850	850	850	900	900	900	900	мм
■ Масса	65	65	83	83	130	130	130	130	кг
■ Подключение системы удаления продуктов сгорания	80	80	100	100	100	100	100	100	Ø мм
■ Патрубок приточного воздуховода	125	125	150	150	150	150	150	150	Ø мм





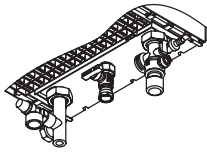

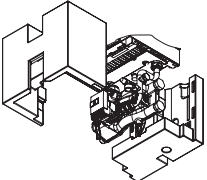
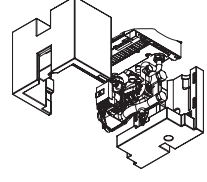
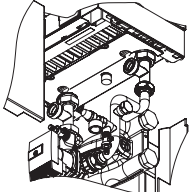

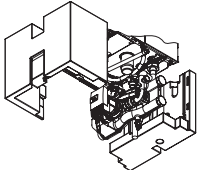
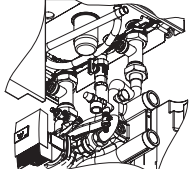
Гарантия 10 лет*
на теплообменник из специальной стали у котлов до 150 кВт

(*в случае возникновения негерметичности вследствие коррозии, начиная с даты поставки в апреле 2012г.)

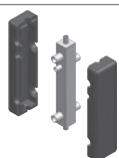
Технические характеристики

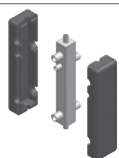
Диапазон номинальной тепловой мощности (кВт)	50/30 °C 80/60 °C	12-49 10,9-45,0	12-60 10,9-55,2	20-80 18,2-74,1	20-99 18,2-90,9	32-120 29,1-110,9	32-150 29,1-136	
■ $T_{\text{под}}/T_{\text{обр}} = 50/30$ °C при работе на сжиженном газе P		17,0-49,0	17,0-60,0	30,0-80,0	30,0-99,0	32,0-120,0	32,0-150,0	кВт
■ $T_{\text{под}}/T_{\text{обр}} = 80/60$ °C при работе на сжиженном газе P		15,5-45,0	15,5-55,2	27,3-74,1	27,3-90,9	29,1-110,9	29,0-136,0	кВт
Номинальная тепловая нагрузка при работе на природном газе		11,2-45,7	11,2-56,2	18,8-75,0	18,8-92,9	30,0-113,3	30,0-142,0	кВт
Номинальная тепловая нагрузка при работе на сжиженном газе		16,1-45,7	16,1-56,2	28,1-75,0	28,1-92,9	30,0-113,3	30,0-142,0	кВт
Динамическое давление газа								
■ Природный газ		20	20	20	20	20	20	мбар
		2	2	2	2	2	2	кПа
■ Сжиженный газ		50	50	50	50	50	50	мбар
		5	5	5	5	5	5	кПа
Уровень звуковой мощности								
■ При частичной нагрузке		39	39	38	38	40	40	дБ(А)
■ При номинальной тепловой мощности		58	67	56	59	54	60	дБ(А)
Потребляемая электрическая мощность								
■ В состоянии при поставке		56	82	126	175	146	222	Вт
Объем теплообменника		7,0	7,0	12,8	12,8	15,0	15,0	л
Макс. объемный расход								
■ Предельное значение для использования гидравлической развязки		3500	3500	5700	5700	7165	8600	л/ч
Номинальный расход циркуляционной воды								
■ При $T_{\text{под}}/T_{\text{обр}} = 80/60$ °C		1748	2336	3118	3909	4900	5850	л/ч
Допустимое рабочее давление		4	4	4	4	6	6	бар
		0,4	0,4	0,4	0,4	0,6	0,6	МПа
Патрубок подключения газа		3/4	3/4	1	1	1	1	R
Параметры расхода при максимальной нагрузке								
■ Природный газ E		4,84	5,95	7,94	9,83	11,99	15,03	м ³ /ч
■ Природный газ LL		5,62	6,91	9,23	11,43	13,94	17,47	м ³ /ч
■ Сжиженный газ P		3,57	4,39	5,86	7,26	8,86	11,10	кг/ч
Макс. количество конденсата		6,3	8,4	11,2	14,0	17,5	21,0	л/ч
Подключение линии отвода конденсата								
■ Наконечник шланга		20-24	20-24	20-24	20-24	20-24	20-24	Ø мм
Патрубок газохода		80	80	100	100	100	100	Ø мм
Патрубок приточного воздуха		125	125	150	150	150	150	Ø мм
Нормативный КПД		до 98 (H _s)/109 (H _i)						
■ $T_{\text{под}}/T_{\text{обр}} = 50/30$ °C								

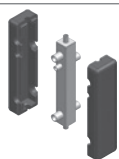
Принадлежности	MGW
Отопительный контур и водонагреватель (для котлов Vitodens 200-W 49-99 кВт)	
<p>Комплект подключения отопительного контура без насоса</p> <ul style="list-style-type: none"> ■ Для Vitodens 200-W 49-60 кВт ■ В комбинации с разделительным теплообменником или буферной емкостью ■ Тройник с шаровым краном ■ Кран наполнения и опорожнения ■ Предохранительный клапан 4 Бар (0,4 МПа) ■ Газовый кран с противопожарной защитой 	 <p style="text-align: right;">7245738 218,- № заказа евро</p>
<p>Комплект подключения отопительного контура с энергоэффективным насосом</p> <ul style="list-style-type: none"> ■ Для Vitodens 200-W 80-99 кВт ■ В комбинации с разделительным теплообменником или буферной емкостью ■ Кран наполнения и опорожнения ■ Предохранительный клапан 4 Бар (0,4 МПа) ■ Энергоэффективный насос с частотным управлением ■ Газовый кран с противопожарной защитой 	 <p style="text-align: right;">7501320 714,- № заказа евро</p>
<p>Комплект подключения отопительного контура с энергоэффективным насосом и гидравлическим разделителем</p> <ul style="list-style-type: none"> ■ Для Vitodens 200-W 49-60 кВт ■ Предохранительный клапан 4 Бар (0,4 МПа) ■ Энергоэффективный насос с частотным управлением ■ Газовый кран с противопожарной защитой ■ Гидравлический разделитель с погружным датчиком температуры ■ Теплоизоляция 	 <p style="text-align: right;">ZK03663 1.237,- № заказа евро</p>
<p>Комплект подключения отопительного контура с энергоэффективным насосом и гидравлическим разделителем</p> <ul style="list-style-type: none"> ■ Для Vitodens 200-W 80-99 кВт ■ Предохранительный клапан 4 Бар (0,4 МПа) ■ Энергоэффективный насос с частотным управлением ■ Газовый кран с противопожарной защитой ■ Гидравлический разделитель с погружным датчиком температуры ■ Теплоизоляция 	 <p style="text-align: right;">ZK03831 1.325,- № заказа евро</p>
<p><i>Примечание: настенная консоль (ZK03677) или монтажная рама (ZK03678) для подключения отопительных контуров ZK03663 и ZK03831 должны быть заказаны отдельно</i></p>	
<p>Комплект подключения емкостного водонагревателя</p> <ul style="list-style-type: none"> ■ 2 тройника G 1 1/2 	 <p style="text-align: right;">ZK03669 87,- № заказа евро</p>
Отопительный контур и водонагреватель (для котлов Vitodens 200-W 120-150 кВт)	
<p>Комплект подключения отопительного контура с энергоэффективным насосом</p> <ul style="list-style-type: none"> ■ В комбинации с разделительным теплообменником для Vitodens 200-W 120-150 кВт ■ Кран наполнения и опорожнения ■ Предохранительный клапан 6 Бар (0,6 МПа) ■ Энергоэффективный насос с частотным управлением ■ Газовый кран с противопожарной защитой 	 <p style="text-align: right;">7501323 1.100,- № заказа евро</p>
<p>Комплект подключения отопительного контура с энергоэффективным насосом и гидравлическим разделителем</p> <ul style="list-style-type: none"> ■ Предохранительный клапан 6 Бар (0,6 МПа) ■ Энергоэффективный насос с частотным управлением ■ Газовый кран с противопожарной защитой ■ Гидравлический разделитель с погружным датчиком температуры ■ Теплоизоляция 	 <p style="text-align: right;">ZK03664 1.963,- № заказа евро</p>
<p><i>Примечание: настенная консоль (ZK03677) или монтажная рама (ZK03678) для подключения отопительного контура должны быть заказаны отдельно</i></p>	
<p>Комплект подключения емкостного водонагревателя</p> <ul style="list-style-type: none"> ■ 2 тройника G 2 	 <p style="text-align: right;">ZK03670 235,- № заказа евро</p>

Принадлежности	MGW
Vitotrol 200A <ul style="list-style-type: none"> ■ Абонент шины KM-BUS ■ Настройка для одного отопительного контура: <ul style="list-style-type: none"> ■ Заданное значение температуры помещения и режим работы ■ Режим вечеринки и экономный режим ■ Дисплей для индикации значений наружной температуры и температуры помещения, а также режимов работы ■ Датчик температуры помещения для управления по температуре помещения (только для одного отопительного контура со смесителем) 	Z008341 144,- № заказа евро 
Внимание! ■ Если Vitotrol 200A используется для управления по температуре помещения, то устройство должно быть размещено в основном жилом помещении (типовом жилом помещении) ■ Макс. 2 Vitotrol на каждый Vitotronic	
Блок управления приводом смесителя (монтаж на стене) <ul style="list-style-type: none"> ■ Абонент шины KM-BUS ■ Для одного отопительного контура со смесителем, с кабелями и штекерами ■ Электронная система управления для отдельно заказываемого электропривода смесителя ■ Датчик температуры подающей магистрали в виде накладного датчика (NTC 10 кОм), с соединительным кабелем (длина 5,8 м) и штекером ■ Штекер для насоса отопительного контура и электропривода смесителя ■ Кабель подключения к сети и кабель шины KM-BUS со штекером 	ZK02941 285,- № заказа евро 
Примечание: использовать только с контроллером Vitotronic 200 H01B	
Внутренний модуль расширения H1 <ul style="list-style-type: none"> ■ Электронная плата для установки в контроллер ■ С помощью модуля расширения могут быть реализованы следующие функции: ■ Подключение внешнего предохранительного электромагнитного клапана (сжиженный газ), а также, альтернативно, одна из следующих функций: <ul style="list-style-type: none"> ■ Подключение циркуляционного насоса ГВС (только для Vitotronic 200) ■ Подключение насоса отопительного контура (ступенчатого) для прямого отопительного контура ■ Подключение общего сигнала неисправности ■ Подключение насоса загрузки емкостного водонагревателя 	7498513 83,- № заказа евро
Модуль расширения AM1 <ul style="list-style-type: none"> ■ Модуль расширения функциональных возможностей в корпусе для настенного монтажа ■ Возможно управление максимум двумя насосами: ■ Циркуляционный насос ГВС при использовании контроллера для погодозависимой теплогенерации ■ Насос загрузки емкостного водонагревателя ■ Насос отопительного контура (ступенчатый) для отопительного контура без смесителя 	7452092 123,- № заказа евро 
Гидравлические разделители	
Гидравлические разделители тип Q70 <ul style="list-style-type: none"> ■ Объемный расход теплоносителя до 3 м³/ч ■ Подключения R 1 (внутр. резьба) ■ Муфты Rp 1/2 для удаления воздуха, опорожнения и погружная гильза для датчика температуры ■ С воздухоотводчиком и погружной гильзой ■ С теплоизоляцией 	ZK03679 199,- № заказа евро 
Настенная консоль для гидравлического разделителя тип Q70 <ul style="list-style-type: none"> ■ С крепежом 	ZK03682 49,- № заказа евро 
Гидравлический разделитель тип Q80 <ul style="list-style-type: none"> ■ Объемный расход теплоносителя до 4,5 м³/ч ■ Подключения R1 1/4 (наружная резьба) ■ Муфты Rp 1/2 для удаления воздуха, опорожнения и погружная гильза для датчика температуры ■ С воздухоотводчиком и погружной гильзой ■ С теплоизоляцией 	ZK03680 251,- № заказа евро 
Настенная консоль для гидравлического разделителя тип Q80 <ul style="list-style-type: none"> ■ С крепежом 	ZK03683 58,- № заказа евро 
Гидравлический разделитель, тип Q100 <ul style="list-style-type: none"> ■ Объемный расход теплоносителя до 8 м³/ч ■ Подключения R2 (наружная резьба) ■ Муфты Rp 1/2 для удаления воздуха, опорожнения и погружная гильза для датчика температуры ■ С воздухоотводчиком и погружной гильзой ■ С теплоизоляцией 	ZK03681 313,- № заказа евро 
Настенная консоль для гидравлического разделителя, тип Q100 <ul style="list-style-type: none"> ■ С крепежом 	ZK03684 60,- № заказа евро 

VITODENS 222-F B2SF от 1,9 до 32,0 кВт

Газовый конденсационный компактный котел с емкостным водонагревателем внутреннего нагрева объемом 130 л



НОВИНКА

- Газовый конденсационный котел в качестве компактного прибора, с модулируемой горелкой MatriX-Plus, для режима работы с забором воздуха для горения извне и из помещения установки
- Для работы на природном и сжиженном газе
- Допустимое рабочее давление: теплоносителя 3 бар (0,3 МПа), воды в контуре ГВС 10 бар (1 МПа)
- Сезонная эффективность энергопотребления для отопления помещений etas в зависимости от времени года до 94 % (класс A)
- Низкая частота отключений также при незначительном отборе тепла в результате оптимизации времени перезапуска и большого диапазона модуляции до 1:17
- Долговечность и эффективность благодаря использованию теплообменников Inox-Radial, изготавливаемых из высококачественной нержавеющей стали
- Горелка MatriX-Plus с регулятором сжигания Lambda Pro Plus обеспечивает высокий КПД и низкие значения выбросов вредных веществ
- Энергосберегающий высокоэффективный насос
- Инновационная концепция управления посредством дисплея размером 7 дюймов с текстовой и графической индикацией
- Интернет-подключение через встроенный интерфейс Wi-Fi для управления и сервисного обслуживания с помощью приложения Viessmann

Гарантия 10 лет*
на теплообменник
из специальной стали
у котлов до 150 кВт

(*в случае возникновения негерметичности вследствие коррозии, начиная с даты поставки в апреле 2012г.)

Диапазон номинальной тепловой мощности (кВт)	50/30 °C 80/60 °C	1,9 – 25,0 1,7 – 23,0	1,9 – 32,0 1,7 – 29,3	MG W
■ С Vitotronic 200 для постоянной температуры подачи и для погодозависимой теплогенерации		Z019424 4.653,-	Z019425 4.790,-	№ заказа евро 🔌

Примечание: для режима погодозависимой теплогенерации требуется датчик наружной температуры ZK04306!

Принадлежности	MG W
Монтажный комплект со смесителем для открытой проводки <ul style="list-style-type: none"> ■ Может использоваться только в сочетании с погодозависимым контроллером ■ Полнокомплектный модуль для распределения тепла посредством одного отопительного контура со смесителем и одного отопительного контура без смесителя ■ Пластинчатый теплообменник для отделения от системы отопительного контура со смесителем ■ Энергоэффективный насос с регулируемой частотой вращения для отопительного контура со смесителем ■ 3-ходовой смеситель с электроприводом ■ Блок управления приводом смесителя, информационный обмен через PlusBus ■ Регулируемый байпас ■ Датчик температуры подающей магистрали ■ Комплект подключений для открытой проводки с соединительными трубами, запорной арматурой для подающей и обратной магистрали отопительного контура (R ¾), 2 соединительными элементами для контура ГВС (R ½) и газовым краном с термическим предохранительным клапаном (R ½) ■ Удлинитель LAS присоединительного элемента котла ■ Крышка в дизайне котла 	ZK04324 1.694,- № заказа евро

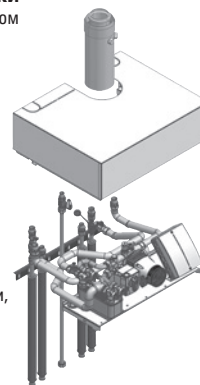

Примечание: Дополнительная монтажная высота 247 мм. Максимальная передаваемая тепловая мощность отопительного контура со смесителем равна 14 кВт. Дополнительную информацию см. в инструкции по проектированию Vitodens

Указание! В комбинации с монтажным комплектом приборы имеют класс защиты IPX1

Комплект подключений для открытой проводки с подключениями сверху <ul style="list-style-type: none"> ■ Соединительные трубы ■ Запорная арматура для подающей и обратной магистрали отопительного контура (R ¾) с краном наполнения и опорожнения котла ■ 2 соединительных элемента для контура ГВС (R ½) ■ Газовый кран с термическим запорным предохранительным клапаном (R ½) 	ZK04311 271,- № заказа евро
Комплект подключений для открытой проводки с подключениями слева или справа <ul style="list-style-type: none"> ■ Соединительные трубы ■ Запорная арматура для подающей и обратной магистрали отопительного контура (R ¾) с краном наполнения и опорожнения котла ■ 2 соединительных элемента для контура ГВС (R ½) ■ Газовый кран с термическим запорным предохранительным клапаном (R ½) 	ZK04312 271,- № заказа евро

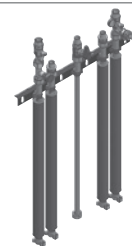

Технические характеристики

Диапазон номинальной тепловой мощности (кВт)	50/30 °C 80/60 °C	1,9 – 25,0 1,7 – 23,0	1,9 – 32,0 1,7 – 29,3	
■ Длина		595	595	мм
■ Ширина		600	600	мм
■ Высота		1600	1600	мм
■ Масса		132	132	кг
■ Объем водонагревателя		130	130	л
■ Норма отбора воды		20,6	21,8	л/мин
■ Патрубок уходящих газов		60	60	Ø мм
■ Патрубок приточного воздуха		100	100	Ø мм
■ Мощность при приготовлении горячей воды		28,6	33,9	кВт

Устройства прошли испытания и сертифицированы для работы на природном и сжиженном газе

Указание к нормам водоразбора!

Данные для ΔT 30 K.

Указание по сжиженному газу!

Отличающаяся номинальная тепловая мощность при работе на сжиженном газе, см. документацию по проектированию



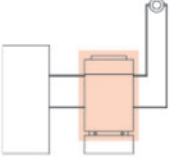
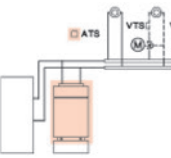

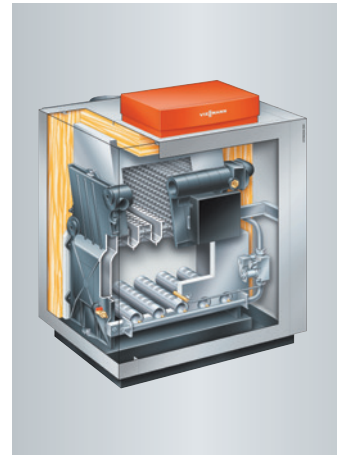
VITOGAS 100-F GS1D от 29 до 60 кВт

Отопительная установка	29,0	35,0	42,0	48,0	60,0	MGW
 <p>Vitotronic 100 Тип KC4B,</p> <ul style="list-style-type: none"> ■ для режима с постоянной температурой подачи ■ Регулировка температуры воды по датчику температуры емкостного водонагревателя, а также встроенная система диагностики 	GS1D875 2.195,-	GS1D876 2.363,-	GS1D877 2.503,-	GS1D878 2.607,-	GS1D879 2.862,-	№ заказа евро
 <p>Vitotronic 200 Тип K02B,</p> <ul style="list-style-type: none"> ■ для режима погодозависимой теплогенерации ■ Для одного отопительного контура без смесителя и двух отопительных контуров со смесителем 	GS1D880 2.992,-	GS1D881 3.160,-	GS1D882 3.300,-	GS1D883 3.404,-	GS1D884 3.659,-	№ заказа евро

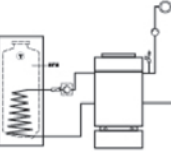

- Низкотемпературный газовый водогрейный котел
- Программируемая и погодозависимая теплогенерация с переменной температурой теплоносителя
- Полная автоматизация всех процессов
- Высокая эксплуатационная надежность при сильных скачках давления в сети и колебаниях электрического напряжения, длительный срок службы благодаря теплообменным поверхностям из специального серого чугуна с чешуйчатым графитом и низкой теплонапряженности котлового блока
- Стержневая горелка из нержавеющей стали с частичным предварительным смешиванием и возможностью дооборудования системой Repox для снижения содержания NOx в продуктах сгорания
- Высокая надежность воспламенения и мягкое, бесшумное зажигание благодаря системе розжига периодического действия
- Компактность конструкции и малый вес облегчают транспортировку котла

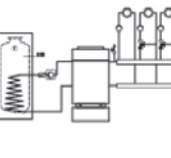
Пакетное предложение

Пакет с Vitogas 100-F GS1D	29 кВт	35 кВт	42 кВт	48 кВт	60 кВт	MGW
 <ul style="list-style-type: none"> ■ Отдельностоящий водонагреватель Vitocell 100-W CVAА 200 л ■ Система регулирования Vitotronic 100 KC4B 	GS1DB37 3.403,-	GS1DB38 3.558,-	GS1DB39 3.688,-	GS1DB40 3.785,-	GS1DB41 4.022,-	№ заказа евро
 <ul style="list-style-type: none"> ■ Отдельностоящий водонагреватель Vitocell 100-W CVAА 300 л ■ Система регулирования Vitotronic 100 KC4B 	GS1DB42 3.729,-	GS1DB43 3.884,-	GS1DB44 4.014,-	GS1DB45 4.111,-	GS1DB46 4.348,-	№ заказа евро
 <ul style="list-style-type: none"> ■ Отдельностоящий водонагреватель Vitocell 100-W CVAА 200 л ■ Система регулирования Vitotronic 200 K02B 	GS1DB52 4.036,-	GS1DB53 4.191,-	GS1DB54 4.321,-	GS1DB55 4.416,-	GS1DB56 4.653,-	№ заказа евро
 <ul style="list-style-type: none"> ■ Отдельностоящий водонагреватель Vitocell 100-W CVAА 300 л ■ Система регулирования Vitotronic 200 K02B 	GS1DB47 4.362,-	GS1DB48 4.518,-	GS1DB49 4.648,-	GS1DB50 4.742,-	GS1DB51 4.980,-	№ заказа евро

В состав пакетов входят также техническая документация на котел и водонагреватель, кодирующий штекер, межсоединение котел-бойлер без насоса, комплект штекеров для насосов (№20), группа безопасности, тройник для подключения группы безопасности, термометр для водонагревателя

Технические данные

Номинальная теплопроизводительность	29	35	42	48	60 кВт
Номинальная тепловая нагрузка	32,0	38,6	46,4	53,0	66,2 кВт
Давление подключения газа (номинальное давление)					
■ Природный газ	20	20	20	20	20 мбар
■ Сжиженный газ	30	30	30	30	30 мбар
Габаритные размеры (значение высоты приведены с регулируемыми опорами по 13 мм)					
■ Длина	580	580	580	580	580 мм
■ Общая длина	760	780	780	780	780 мм
■ Ширина	596	706	796	886	1076 мм
■ Общая ширина	650	760	850	940	1130 мм
■ Высота без контроллера	788	788	788	788	788 мм
■ Высота с контроллером	890	890	890	890	890 мм
■ Высота с коленом газохода	1025	1025	1025	1095	1095 мм
■ Высота опорной рамы	250	250	250	250	250 мм
Полная масса	142	164	188	211	257 кг
■ Водогрейный котел с теплоизоляцией, горелкой и регулятором котлового контура					
Объем котловой воды	11,7	13,8	15,9	17,9	21,9 л
Допустимое рабочее давление	3	3	3	3	3 бар
Параметры потребляемой мощности при максимальной нагрузке					
■ Природный газ E	3,39	4,09	4,91	5,61	7,01 м ³ /ч
■ Природный газ LL	3,94	4,75	5,71	6,52	8,15 м ³ /ч
■ Сжиженный газ	2,50	3,02	3,62	4,14	5,17 кг/ч
Патрубок подсоединения газохода	150	150	150	180	180 Ø мм
Нормативный к.п.д. T _{под} /T _{обР} = 75/60 °С				83 (H _s)/92 (H _i)	%

Принадлежности

Блоки предохранительных устройств

		MGW
Группа безопасности		7143779 № заказа евро
■ Блок предохранительных устройств с предохранительным клапаном (3 бар)		134,-
■ Теплоизоляция		
■ Для водогрейных котлов с номинальной тепловой мощностью до 48 кВт		
Группа безопасности		7143780 № заказа евро
■ Блок предохранительных устройств с предохранительным клапаном (3 бар)		134,-
■ Теплоизоляция		
■ Для водогрейных котлов с номинальной тепловой мощностью 60 кВт		
Тройник		7237422 № заказа евро
■ G 1½ x 1 ½ x 1 ½ (длина 110 мм)		42,-
■ Необходим для монтажа группы безопасности		

Принадлежности

Принадлежности	Vitotronic 100	Vitotronic 200	MGW
Устройства дистанционного управления	Тип KC4B	Тип K02B	
Vitotrol 100 (тип UTDB)	Z007694 215,-		№ заказа евро
■ Регулятор температуры помещения			
■ Переключающий выход (двухточечное регулирование)			
■ Управление через текстовое меню			
■ Цифровой таймер			
■ Дневная и недельная программы			
■ Три предварительно настроенные временные программы, возможность индивидуальной настройки			
■ Автономное электропитание (от батарей 3В)			
Vitotrol 300A (абонент шины KM-BUS)		Z008342 270,-	№ заказа евро
■ Настройки для одного, двух или трех отопительных контуров:			
■ Заданное значение температуры помещения и режим работы			
■ Временная программа, а также режим вечеринки и экономный режим			
■ Дисплей для индикации значений наружной температуры и температуры помещения, а также режимов работы			
■ Датчик температуры помещения для управления по температуре помещения (только для одного отопительного контура со смесителем)			

VITOCROSSAL 300 CU3A от 26 до 60 кВт

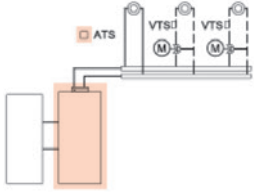
Отопительная установка	5,2-26,0 4,7-24,0	7,0-35,0 6,3-32,3	12,0-45,0 10,9-41,6	12,0-60,0 10,9-55,5	MGW
 <p>Vitotronic 200</p> <ul style="list-style-type: none"> ■ Тип KW6B для режима погодозависимой теплогенерации ■ Для одного отопительного контура без смесителя и двух отопительных контуров со смесителем 	CU3A038 5.190,-	CU3A039 5.621,-	CU3A040 6.375,-	CU3A041 7.465,-	№ заказа евро

Принадлежности

Блоки предохранительных устройств	MGW
<p>Группа безопасности</p> <ul style="list-style-type: none"> ■ Блок арматуры безопасности с предохранительным клапаном (3 бар) ■ Теплоизоляция ■ Для водогрейных котлов с номинальной тепловой мощностью до 35 кВт 	7143779 134,-
<p>Группа безопасности</p> <ul style="list-style-type: none"> ■ Блок арматуры безопасности с предохранительным клапаном (3 бар) ■ Теплоизоляция ■ Для водогрейных котлов с номинальной тепловой мощностью до 60 кВт 	7143780 134,-
<p>Vitotrol 200A (абонент шины KM-BUS)</p> <ul style="list-style-type: none"> ■ Настройка для одного отопительного контура: <ul style="list-style-type: none"> ■ Заданное значение температуры помещения и режим работы ■ Режим вечеринки и экономный режим ■ Дисплей для индикации значений наружной температуры и температуры помещения, а также режимов работы ■ Датчик температуры помещения для управления по температуре помещения (только для одного отопительного контура со смесителем) <p>Если Vitotrol 200A используется для управления по температуре помещения, то устройство должно быть размещено в основном жилом помещении (типовом жилом помещении) Макс. 2 Vitotrol на каждый Vitotronic</p>	Z008341 144,-
<p>Блок управления приводом смесителя (монтаж на стене)</p> <ul style="list-style-type: none"> ■ Абонент шины KM-BUS ■ Для одного отопительного контура со смесителем, с кабелем и штекером: <ul style="list-style-type: none"> ■ Электронная система управления для отдельно заказываемого электропривода смесителя ■ Датчик температуры подающей магистрали в виде накладного датчика (NTC 10 кОм) с соединительным кабелем (длина 5.8 м) и штекером ■ Штекер для насоса отопительного контура и электропривода смесителя ■ Кабель подключения к сети и кабель шины KM-BUS со штекером 	ZK02941 285,-

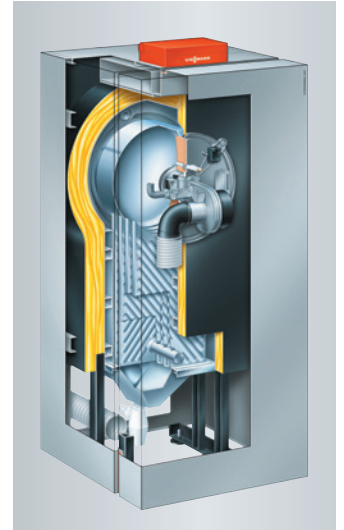

- Конденсационный котел для работы на природном и сжиженном газе
- Модулируемая газовая горелка Matrix с широким диапазоном модуляции от 20% обеспечивает особо малозумный, экономный и экологически чистый режим работы
- Регулятор сгорания Lambda Pro Control для всех видов газа – упрощает настройку и запуск в эксплуатацию
- Улучшенная управляемость и надежная теплопередача благодаря широкому водоохлаждаемым стенкам и большому водонаполнению котлового блока
- Простой в использовании контроллер Vitotronic с графической и текстовой индикацией
- Режим работы с забором воздуха для горения извне или из помещения установки
- Высокий напор в патрубке уходящих газов позволяет использовать большие длины дымоходов в системе «Воздух/продукты сгорания»

Гарантия 10 лет*

на теплообменник из специальной стали у котлов до 150 кВт

(*в случае возникновения

негерметичности вследствие

коррозии, начиная с даты поставки

в апреле 2012г.)

Полный перечень принадлежностей см. раздел 6.1 прайс-листа

Полный перечень принадлежностей для систем дымоудаления

см. раздел 6.2 прайс-листа www.viessmann.ru

Прайс-лист 2020/2021 Rus
Бытовая серия

Технические данные

Диапазон номинальной тепловой мощности					
■ $T_{\text{под}}/T_{\text{обр}} = 50/30$ °C	5,2-26,0	7,0-35,0	12,0-45,0	12,0-60,0	кВт
■ $T_{\text{под}}/T_{\text{обр}} = 80/60$ °C	4,7-23,5	6,3-31,7	10,9-40,8	10,9-54,3	кВт
Номинальная тепловая нагрузка					
	4,9-24,5	6,6-33,0	11,3-42,5	11,3-56,6	кВт
Динамическое давление газа					
	20	20	20	20	мбар
Потребляемая электрическая мощность					
■ В состоянии при поставке	37	56	68	115	Вт
Масса					
■ Водогрейный котел с теплоизоляцией и газовой горелкой Matrix	122	125	155	160	кг
Объем котловой воды					
	51	49	71	71	л
Допустимое рабочее давление макс.					
	3	3	3	3	бар
	0,3	0,3	0,3	0,3	МПа
Допустимое рабочее давление мин.					
	0,5	0,5	0,5	0,5	бар
	0,05	0,05	0,05	0,05	МПа
Размеры котлового блока					
■ Длина	512	512	629	629	мм
■ Ширина	570	570	570	570	мм
■ Высота	1372	1372	1372	1372	мм
Габаритные размеры					
■ Общая длина а	684	684	801	801	мм
■ Общая ширина	660	660	660	660	мм
■ Общая высота с Vitotronic (в рабочем положении b)	1562	1562	1562	1562	мм
■ Общая высота с Vitotronic (в положении обслуживания а)	1707	1707	1707	1707	мм
Максимальное количество конденсата					
	3,43	4,62	5,95	7,92	кг/ч
Расход топлива при максимальной нагрузке					
■ Природный газ E	2,61	3,52	4,47	5,95	м ³ /ч
■ Природный газ LL	3,04	4,10	5,19	6,91	м ³ /ч
■ Сжиженный газ	1,93	2,60	3,34	4,45	кг/ч
Нормативный к п д.					
■ $T_{\text{под}}/T_{\text{обр}} = 40/30$ °C			98 (H _s)/109 (H _i)		%
Патрубок газохода					
	80	80	100	100	Ø мм
Патрубок приточного воздуха					
	125	125	150	150	Ø мм

VITOCROSSAL 100 CIB от 80 до 318 кВт

Газовый конденсационный котел

Диапазон номинальной тепловой мощности (кВт)	50/30 °C	16-80	32-120	32-160	48-200	48-240	64-280	64-318	MG W
	80/60 °C	15-74	29-110	29-146	44-184	44-220	58-258	58-291	
<p>■ Блок</p> <p>■ Отдельные компоненты</p> <p>■ Однокотловая установка с Vitotronic 100, тип GC7B для режима эксплуатации с постоянной температурой подачи</p>		Z017738 5.837,-	Z017739 7.080,-	Z017740 8.353,-	Z017741 9.704,-	Z017742 11.221,-	Z017743 12.543,-	Z017744 13.901,-	№ заказа евро
		Z017745 5.991,-	Z017746 7.234,-	Z017747 8.574,-	Z017748 10.057,-	Z017749 11.584,-	Z017750 12.956,-	Z017751 14.332,-	№ заказа евро
<p>■ Блок</p> <p>■ Отдельные компоненты</p> <p>■ Однокотловая установка с Vitotronic 200, тип GW7B и 1 или 2 отопительных контура со смесителем</p>		Z017752 6.139,-	Z017753 7.382,-	Z017754 8.655,-	Z017755 10.006,-	Z017756 11.523,-	Z017757 12.845,-	Z017758 14.203,-	№ заказа евро
		Z017759 6.293,-	Z017760 7.536,-	Z017761 8.876,-	Z017762 10.359,-	Z017763 11.886,-	Z017764 13.258,-	Z017765 14.634,-	№ заказа евро
<p>■ Блок</p> <p>■ Отдельные компоненты</p> <p>■ Сдвоенный котел Vitocrossal 100 с Vitotronic 300-K/100, тип MW1B/GC7B</p> <p>■ Макс. 4 водогрейных котла</p>		Z017772 8.423,-	Z017773 9.666,-	Z017774 10.939,-	Z017775 12.290,-	Z017776 13.807,-	Z017777 15.129,-	Z017778 16.487,-	№ заказа евро
		Z017779 8.577,-	Z017780 9.820,-	Z017781 11.160,-	Z017782 12.643,-	Z017783 14.170,-	Z017784 15.542,-	Z017785 16.918,-	№ заказа евро
<p>■ Блок</p> <p>■ Отдельные компоненты</p> <p>■ С Vitotronic 100, тип GC7B для второго и последующих котлов многокотловой установки</p> <p>■ Макс. 4 водогрейных котла</p>		Z017786 6.135,-	Z017787 7.378,-	Z017788 8.651,-	Z017789 10.002,-	Z017790 11.519,-	Z017791 13.151,-	Z017792 14.199,-	№ заказа евро
		Z017793 6.289,-	Z017794 7.532,-	Z017795 8.872,-	Z017796 10.355,-	Z017797 11.882,-	Z017798 13.254,-	Z017799 14.630,-	№ заказа евро

Примечание: Полный перечень принадлежностей см. раздел 22.0 прайс-листа www.viessmann.ru



- Газовый конденсационный котел, с ИК-горелкой Matrix, для работы на природном газе E и эксплуатации в режиме отбора воздуха для горения из помещения установки и извне
- Нормативный КПД: до 98% (Hs)/109% (Hi)
- Высокая эксплуатационная надежность и длительный срок службы благодаря использованию коррозионностойких теплообменных поверхностей Integral-Spalt из специальной нержавеющей стали
- Пониженный износ за счет большого диапазона модуляции и длительный срок службы горелки благодаря меньшему количеству стартов
- ИК-горелка Matrix гарантирует особо малозумный и экологически чистый режим работы в диапазоне модуляции 20-100%
- Малогабаритный и компактный, идеален при особо сложных условиях подачи на место установки
- Простота подачи на место установки за счет встроенных роликов и адаптированной упаковки
- Удобный в использовании контроллер Vitotronic с текстовой и графической индикацией

Прайс-лист 2020/2021 Rus
Бытовая серия

Технические характеристики водогрейного котла

Диапазон номинальной тепловой мощности									
■ T _{под} /T _{обр} = 50/30 °C	16-80	32-120	32-160	48-200	48-240	64-280	64-318	кВт	
■ T _{под} /T _{обр} = 80/60 °C	15-74	29-110	29-146	44-184	44-220	58-258	58-291	кВт	
Номинальная тепловая нагрузка	76	113	151	189	226	264	300	кВт	
Допуст. рабочая температура								95	°C
Допуст. температура подачи									
■ Температура срабатывания защитного ограничителя температуры								110	°C
Допуст. раб. давление, макс.								6	бар
								0,6	МПа
Допуст. раб. давление, мин.								1	бар
								0,1	МПа
Пробное давление								7,8	бар
								0,78	МПа
Размеры котлового блока									
■ Длина	665	770	770	890	890	1004	1004	мм	
■ Ширина	680	680	680	680	680	680	680	мм	
■ Высота	1650	1650	1650	1650	1650	1650	1650	мм	
Габаритные размеры без присоединительного элемента котла									
■ Длина, g	739	862	862	967	967	1085	1085	мм	
■ Ширина, с	750	750	750	750	750	750	750	мм	
■ Высота, а	1650	1650	1650	1650	1650	1650	1650	мм	
Размеры фундамента									
■ Длина	750	850	850	1000	1000	1100	1100	мм	
■ Ширина	800	800	800	800	800	800	800	мм	
■ Высота	100	100	100	100	100	100	100	мм	
Масса									
■ Общая масса блока	238	295	295	340	340	385	385	кг	
■ Блок в упаковке	288	345	345	390	390	435	435	кг	
■ Котловой блок	183	230	230	265	265	300	300	кг	
■ Котловой блок с транспортным поддоном	210	260	260	295	295	330	330	кг	
■ Горелка	10	11	11	15	15	15	15	кг	
Водонаполнение	65	103	103	130	130	150	150	л	
Подключения									
■ Подающая магистраль котла	50	50	50	65	65	65	65	PN 6 DN	
■ Обратная магистраль котла	50	50	50	65	65	65	65	PN 6 DN	
■ Патрубок аварийной линии	1 ¼	1 ¼	1 ¼	1 ¼	1 ¼	1 ¼	1 ¼	R	
■ Опорожнение	1 ¼	1 ¼	1 ¼	1 ¼	1 ¼	1 ¼	1 ¼	R	
■ Сифон со сливным шлангом	20	20	20	20	20	20	20	мм	
Параметры уходящих газов*1									
■ Температура (при температуре обратной магистрали 30 °C)									
■ При номинальной тепловой мощности	45	45	45	45	45	45	45	°C	
■ При частичной нагрузке	35	35	35	35	35	35	35	°C	
■ Температура (при температуре обратной магистрали 60 °C)	65	65	65	65	65	65	65	°C	
■ Массовый расход (природный газ)									
■ Номинальная тепловая мощность	120	180	240	300	360	420	477	кг/ч	
■ При частичной нагрузке	36	54	72	90	108	126	143	кг/ч	
Патрубок уходящих газов	200	200	200	200	200	200	200	DN	
Напор на патрубке уходящих газов	0,7	0,7	0,7	0,7	0,7	0,7	0,7	мбар	
	70	70	70	70	70	70	70	Па	

Примечание:



- *1 Расчетные значения для проектирования системы удаления продуктов сгорания по EN 13384 в расчете на содержание 10 % CO₂ при работе на природном газе.
- Измеренная температура уходящих газов как среднее значение брутто при температуре воздуха для сжигания топлива 20 °C.
- В качестве параметров для частичной нагрузки приведены параметры для мощности в размере 30 % от номинальной тепловой мощности. При другой величине частичной нагрузки (в зависимости от режима работы горелки) массовый расход уходящих газов необходимо рассчитать соответствующим образом.

Технические характеристики водогрейного котла

Диапазон номинальной тепловой мощности								
■ $T_{\text{под}}/T_{\text{обр}} = 50/30 \text{ } ^\circ\text{C}$	16- 80	32- 120	32- 160	48- 200	48- 240	64- 280	64- 318	кВт
■ $T_{\text{под}}/T_{\text{обр}} = 80/60 \text{ } ^\circ\text{C}$	15- 74	29- 110	29- 146	44- 184	44- 220	58- 258	58- 291	кВт
Нормативный КПД:								
■ при температуре отопительной системы 40/30 °С	до 98 (Hs)/109 (Hi)							%
■ при температуре отопительной системы 75/60 °С	до 96 (Hs)/106 (Hi)							%
Потери на поддержание готовности $q_{B,70}$								
	0,6	0,5	0,3	0,6	0,6	0,6	0,6	%
■ NOx	Класс NOx 6, < 56 мг/кВтч							

Технические характеристики сдвоенного котла

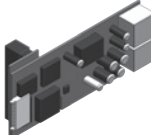
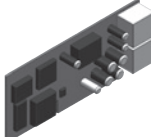
Ном. тепловая мощность	240	320	400	480	560	636	кВт
Сдвоенный котел состоит из 2 котлов, каждый мощностью	120	160	200	240	280	318	кВт
Габаритные размеры без присоединительного элемента котла							
■ Длина	862	862	967	967	1085	1085	мм
■ Ширина	1500	1500	1500	1500	1500	1500	мм
■ Высота	1650	1650	1650	1650	1650	1650	мм
Общая масса	590	590	680	680	770	770	кг
Водонаполнение	206	206	290	290	360	360	л



Принадлежности к горелке								MGW
Номинальная тепловая мощность водогрейного котла (кВт)	80	120	160	200	240	280	318	
Труба подключения газа (гибкая) ■ DN 25	ZK03148 188,-	-						№ заказа евро
Труба подключения газа (гибкая) ■ DN 32	-	ZK03149 209,-	ZK03150 214,-		ZK03151 219,-		№ заказа евро	
Принадлежность для режима эксплуатации с отбором воздуха, для горения извне	ZK03152 312,-	ZK03153 499,-		ZK03154 491,-		№ заказа евро		
Принадлежность для режима эксплуатации с отбором воздуха из помещения установки должна быть заказана дополнительно	-		ZK03279 125,-		№ заказа евро			
Принадлежности								MGW
Мембранный предохранительный клапан 3 бар ■ Вход G 1¼ ■ Выход G 1½							7501950 108,-	№ заказа евро
Мембранный предохранительный клапан 4 бар ■ Вход G 1¼ ■ Выход G 1½							7452612 167,-	№ заказа евро
Уголок G 1¼							ZK03155 23,-	№ заказа евро
Мембранный предохранительный клапан 6 бар ■ Вход G 1¼ ■ Выход G 1½							7452613 167,-	№ заказа евро
Ответный фланец для подающей и обратной магистрали отопительного контура DN 50 PN 6 ■ Комплект поставки 1 шт ■ С винтами и уплотнением ■ Для каждого подключения одновременно должен быть заказан один ответный фланец							ZK04589 42,-	№ заказа евро
Ответный фланец для подающей и обратной магистрали отопительного контура DN 65 PN 6 ■ Комплект поставки 1 шт ■ С винтами и уплотнением ■ Для каждого подключения одновременно должен быть заказан один ответный фланец							ZK04590 48,-	№ заказа евро
Устройство нейтрализации конденсата ■ Для конденсационных котлов мощностью от 50 до 500 кВт ■ С гранулированным наполнителем (8 кг)							7441823 302,-	№ заказа евро
Устройство подъема конденсата SI1800 ■ Автоматическая установка для подъема конденсата с макс. высотой подъема 5 м вод. столба ■ Центробежный насос 230 В / 70 Вт ■ Сборный резервуар объемом 2 л ■ Напорный шланг 5 м ■ Обратный клапан ■ Аварийный контакт: переключающий контакт (без потенциала) 250 В/4 А (омическая нагрузка)							ZK02486 208,-	№ заказа евро
Модули расширения функциональных возможностей								
Модуль расширения EA1 ■ Модуль расширения функциональных возможностей в корпусе для настенного монтажа ■ С помощью входов и выходов обеспечивается реализация до 5 функций: ■ 1 аналоговый вход (от 0 до 10 В) ■ 3 цифровых входа ■ 1 переключающий выход (беспотенциальное реле с переключающим контактом)							7452091 199,-	№ заказа евро
Коммуникационная техника								
Телекоммуникационный модуль LON ■ Электронная плата для установки в контроллер для обмена данными через системную шину LON ■ Для Vitotronic 100, тип GC7B							7179113 256,-	№ заказа евро
Телекоммуникационный модуль LON для управления каскадом ■ Электронная плата для установки в контроллер для обмена данными через системную шину LON ■ Для Vitotronic 300, тип MW1B/GC7B							7172174 256,-	№ заказа евро
Соединительный кабель LON для обмена данными между контроллерами ■ Длина 7,0 м (возможность однократного удлинения) ■ С штекерами RJ 45							7143495 42,-	№ заказа евро
Оконечное сопротивление (2 шт.) ■ Для оконечной нагрузки системной шины на свободных концах должно быть установлено по одному оконечному сопротивлению							7143497 8,80	№ заказа евро

VITOCCELL 100

	Объем водонагревателя (л)			MG W
	100	120	150	
 Vitocell 100-W, жемчужно-белый ■ Подставной емкостный водонагреватель для приготовления горячей воды в сочетании с настенными котлами	Z018458 759,-	Z018459 863,-	Z018461 926,-	№ заказа евро

Технические данные

■ Тип	CUGA	CUGB	CUGB	
■ Длина	577	582	634	мм
■ Ширина	549	582	634	мм
■ Высота	815	929	958	мм
■ Масса	48	55	61	кг

	Объем водонагревателя (л)			MG W
	160	200	300	
 Vitocell 100-V, серебристый ■ Для приготовления горячей воды в сочетании с водогрейными котлами и системами централизованного отопления ■ Для объема от 300 литров – с фланцевым отверстием	Z018463 919,-	Z018467 948,-	Z013672 1.217,-	№ заказа евро
 Vitocell 100-W, жемчужно-белый ■ Для приготовления горячей воды в сочетании с водогрейными котлами и системами централизованного отопления ■ Для объема от 300 литров – с фланцевым отверстием	Z018464 886,-	Z018468 914,-	Z013673 1.172,-	№ заказа евро

Технические данные

■ Тип	CVAA	CVAA	CVAA	
■ Длина	582	582	667	мм
■ Ширина	607	607	744	мм
■ Высота	1128	1348	1734	мм
■ Масса	62	70	156	кг

	Объем водонагревателя (л)			MG W
	500	750	950	
 Vitocell 100-V, серебристый ■ Для приготовления горячей воды в сочетании с водогрейными котлами и системами централизованного отопления ■ С фланцевым покрытием и со съемной теплоизоляцией	Z002576 2.141,-	Z015311 3.373,-	Z015312 4.445,-	№ заказа евро

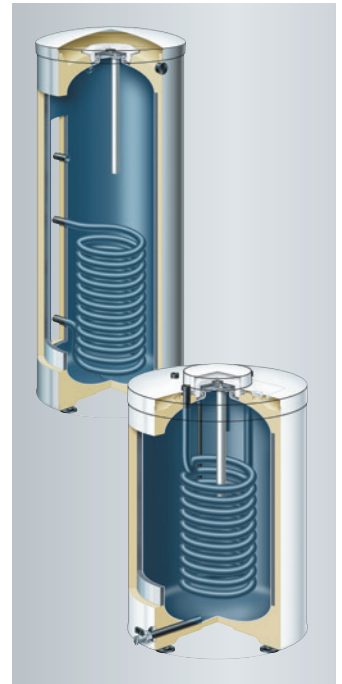

Технические данные

■ Тип	CVA	CVAA	CVAA	
■ Длина	859	1062	1062	мм
■ Ширина	923	1110	1110	мм
■ Высота	1948	1897	2197	мм
■ Масса	181	301	363	кг
■ Размер проноса в дверной проем	650	790	790	мм



- Емкостные водонагреватели косвенного нагрева
- С внутренним нагревом
- С эффективной теплоизоляцией
- Объемом от 300 л – с возможностью дооснащения электронагревательной вставкой (опции)
- Подробные технические данные см. технический паспорт соответствующего водонагревателя на www.viessmann.ru

Прайс-лист 2020/2021 Rus
Бытовая серия

Принадлежности										MG W
Объем водонагревателя (л)	100	120	150	160	200	300	500	750	950	
Блок предохранительных устройств (DN 15, R 3/4) <ul style="list-style-type: none"> ■ Мембранный предохранительный клапан 10 бар ■ Запорный вентиль ■ Обратный клапан и контрольный штуцер ■ Манометр ■ Макс. отопительная мощность 75 кВт 	 7219722 198,-				7219722 198,-					№ заказа евро
Блок предохранительных устройств (DN 15) <ul style="list-style-type: none"> ■ Для открытой проводки ■ Мембранный предохранительный клапан 10 бар (1 МПа) 			7180097 184,-							
Блок предохранительных устройств (DN 20, R 1) <ul style="list-style-type: none"> ■ Мембранный предохранительный клапан 10 бар ■ Запорный вентиль ■ Обратный клапан и контрольный штуцер ■ Патрубок для подключения манометра ■ Макс. отопительная мощность 150 кВт 							7180662 198,-			№ заказа евро
Терморегулятор <ul style="list-style-type: none"> ■ С термостатической системой ■ С комплектом для монтажа на емкостном водонагревателе или на стене ■ Диапазон настройки 30 – 60 °С, возможна перенастройка до 110 °С ■ Длина капиллярной трубки 1400 мм, чувствительный элемент с Ø 6 мм ■ Без погружной гильзы 					7151989 110,-					№ заказа евро
Насос загрузки емкостного водонагревателя <ul style="list-style-type: none"> ■ Для водогрейных котлов мощностью до 40 кВт ■ Энергоэффективный насос ■ Соединительный кабель и штекер ■ Обратный клапан 					7172611 378,-					№ заказа евро
Насос загрузки емкостного водонагревателя <ul style="list-style-type: none"> ■ Для водогрейных котлов мощностью 40 – 70 кВт ■ Энергоэффективный насос ■ Соединительный кабель и штекер ■ Обратный клапан 					7172612 440,-					№ заказа евро
Насос загрузки емкостного водонагревателя <ul style="list-style-type: none"> ■ Для водогрейных котлов мощностью от 70 кВт ■ Энергоэффективный насос ■ Соединительный кабель и штекер ■ Обратный клапан 					7172613 1.220,-					№ заказа евро
Анод с электропитанием <ul style="list-style-type: none"> ■ Техническое обслуживание не требуется ■ Вместо имеющегося в комплекте поставки магниевого анода 				7265008 388,-				ZK01536 598,-		№ заказа евро
Термометр <ul style="list-style-type: none"> ■ Для монтажа на стене ■ Цифровое отображение двух температур 			ZK05265 58,-							№ заказа евро
Термометр <ul style="list-style-type: none"> ■ Для монтажа в теплоизоляции или во фронтальной панели облицовки 						7595765 19,-		Комплект поставки		№ заказа евро

Телекоммуникационная техника

Описание

Vitocomnect	MGY
Vitocomnect, тип OPTO2 <ul style="list-style-type: none"> ■ Интернет-интерфейс для настенного монтажа ■ Штекерный блок питания с соединительным кабелем и круглым штекером (длина 1,5 м) ■ Соединительный кабель с разъемом Optolink/USB между модулем Wi-Fi и контроллером котлового контура (длина 3 м) 	ZK03836 113,- № заказа евро
Vitocomnect, тип OT2 с Vitotrol 100 OT1 <ul style="list-style-type: none"> ■ Штекерный блок питания с соединительным кабелем и круглым штекером (длина 1,5 м) ■ Vitotrol 100 OT1 ■ Монтажный комплект для настенного крепления для Vitocomnect и Vitotrol 100 OT1 	ZK04328 174,- № заказа евро
Vitocom 100	MGY
Vitocom 100, тип LAN1 с телекоммуникационным модулем <ul style="list-style-type: none"> ■ Vitocom 100, тип LAN1 с LAN-подсоединением ■ Телекоммуникационный модуль для установки в подключенный контроллер Vitotronic ■ Соединительные кабели для LAN и телекоммуникационного модуля ■ Сетевой кабель с штекерным блоком питания 	Z011224 325,- № заказа евро
Указание! Телекоммуникационный модуль не может использоваться в сочетании с Vitotronic 300-K, тип MW2B	
Vitocom 100, тип LAN1 <ul style="list-style-type: none"> ■ Vitocom 100, тип LAN1 с LAN-подсоединением ■ Соединительные кабели для LAN и телекоммуникационного модуля ■ Сетевой кабель с штекерным блоком питания 	Z011389 248,- № заказа евро

Указание!

Для подключения Vitocom 100, тип LAN1 к контроллерам, уже оборудованным модулем LON

Техническое описание

Vitocomnect

Интернет-интерфейс для дистанционного управления отопительными установками через интернет посредством приложения ViCare. Vitocomnect устанавливает связь с интернет

Информационный обмен Vitocomnect, тип OPTO2:

- через интерфейс Optolink с контроллером котлового контура
- через сеть Wi-Fi с интернетом

Подключения:

- кабель подключения к электросети с штекерным блоком питания
- соединительный USB-кабель с разъемом Optolink
- связь через Wi-Fi для доступа в интернет

Указания!

- Перед вводом в эксплуатацию проверить наличие в системе условий для обмена данными через локальную IP-сеть/ Wi-Fi
- Порт 443 (HTTPS) и порт 123 (NTP) должны быть открыты
- MAC-адрес имеется на этикетке прибора
- Для работы устройства Vitocomnect рекомендуется подключение к интернету с безлимитным тарифом обмена данными (общий тариф независимо от времени и объема данных)

Поддерживаемые контроллеры с Vitocomnect, тип OPTO2:

- Контроллеры Vitotronic 200/300, начиная с 2004 г. выпуска, с теплогенераторами Viessmann, оборудованными интерфейсом Optolink:
 - Vitotronic 200 (Тип H01, H01A, H01B, H02B, H02C)
 - Vitotronic 200 (Тип K01B, K02B, KW6, KW6A, KW6B, KW1, KW2, KW4, KW5)
 - Vitotronic 300 (Тип KW3)
 - Vitotronic 200 (Тип W01A, W01B, W01C)

Информационный обмен Vitocomnect, тип OT2:

- через интерфейс Opentherm с водогрейными котлами Viessmann, изготовленными начиная с октября 2017 года (Vitopend 100-W A1HB/A1JB; Vitodens 100/111-W WB1B, WB1C, B1HC, B1KC, B1LD; Vitodens 050-W BPJC)
- через беспроводную сеть с сетью Интернет

Vitocom 100

- Связь через интернет и IP-сети (LAN) с использованием DSL-маршрутизатора
- Компактное устройство для настенного монтажа
- Функции при управлении с помощью бесплатного приложения Vitotrol App для смартфона/планшета



Связь:

- через LON с использованием контроллера Vitotronic
- через LAN и интернет с использованием сервера Vitodata

Подключения:

- гнездо RJ 45 для подключения к LON
- электропитание 230 В~ через штекерный блок питания
- гнездо RJ 45 для подключения к IP-сети (LAN)



Принадлежности для радиосвязи		MGW
<p>Радиаторная термоголовка ViCare (маломощное радиоподключение)</p> <ul style="list-style-type: none"> ■ Сервопривод терморегулирующего вентиля радиатора с батарейным питанием для регулирования температуры в отдельном помещении в сочетании с устройством Vitosconnect. Цвет белый ■ Встроенный датчик температуры для регистрации текущей температуры помещения ■ Определение состояния «Окно открыто» ■ Рабочее усилие макс. 70 Н, макс. ход вентиля 4,35 мм ■ Простой монтаж на терморегулирующих вентилях с резьбовым соединением М 30 x 1,5 ■ С применением имеющегося в комплекте комплекта адаптеров возможен монтаж на терморегулирующих вентилях компании Danfoss ■ Комплект поставки: <ul style="list-style-type: none"> ■ Радиаторная термоголовка ViCare ■ Батареи 1,5 В (тип AA, 2 шт.) ■ Комплект адаптеров для терморегулирующих вентилях Danfoss, тип RA, RAV и RAVL 		<p>ZK03840 75,-</p> <p>№ заказа евро</p>
<p>Примечание: Для точного регулирования температуры помещений мы рекомендуем использовать климатический датчик ViCare</p>		
<p>Климатический датчик ViCare (маломощное радиоподключение)</p> <ul style="list-style-type: none"> ■ Датчик температуры и влажности с батарейным питанием для контроля климата в помещении в сочетании с устройством Vitosconnect ■ Климатический датчик ViCare регистрирует температуру и относительную влажность воздуха в помещении. Эти значения он передает в устройство Vitosconnect по радиосвязи ■ В помещениях с радиаторной термоголовкой ViCare или терморегулятором систем внутривольного отопления ViCare с помощью климатического датчика ViCare возможно точное регулирование температуры в отдельных помещениях ■ Комплект поставки: <ul style="list-style-type: none"> ■ Климатический датчик ViCare ■ Элемент питания CR2450, 600 мАч ■ Монтажный материал для настенного крепления 		<p>ZK03839 41,-</p> <p>№ заказа евро</p>
<p>Радио-ретранслятор ViCare для открытой проводки (маломощное радиоподключение)</p> <ul style="list-style-type: none"> ■ Расширение сети маломощного радиоподключения для улучшения покрытия связи с компонентами ViCare ■ Комплект поставки: <ul style="list-style-type: none"> ■ 1 радио-ретранслятор ViCare ■ Монтажный материал для настенного крепления 		<p>ZK05390 81,-</p> <p>№ заказа евро</p>
<p>Примечание: Работа с питанием от батарей невозможна. Необходимо наличие розетки поблизости от места установки</p>		

Пакетные предложения		MGY
<p>Стартовый набор Radiator Smart</p> <ul style="list-style-type: none"> ■ Простое ознакомление с системой ■ Для простого режима интеллектуального управления радиаторами ■ Комплект поставки: <ul style="list-style-type: none"> ■ 1 Vitosconnect, тип OPT02 ■ 1 радиаторная термоголовка ViCare 		<p>ZK05391 179,-</p> <p>№ заказа евро</p>
<p>Стартовый набор Radiator Eco</p> <ul style="list-style-type: none"> ■ Простое ознакомление с системой ■ Комплект для начального этапа реализации класса регулирования 8 (мин. 3 помещения с контроллером отдельных помещений) ■ Комплект поставки: <ul style="list-style-type: none"> ■ 1 Vitosconnect, тип OPT02 ■ 3 радиаторных термоголовок ViCare 		<p>ZK05392 305,-</p> <p>№ заказа евро</p>
<p>Стартовый набор Radiator S</p> <ul style="list-style-type: none"> ■ Расширение имеющихся контроллеров отдельных помещений 2 радиаторными термоголовками ■ Комплект поставки: <ul style="list-style-type: none"> ■ 2 радиаторных термоголовок ViCare 		<p>ZK05393 136,-</p> <p>№ заказа евро</p>
<p>Стартовый набор Radiator M</p> <ul style="list-style-type: none"> ■ Расширение имеющихся контроллеров отдельных помещений 4 радиаторными термоголовками ■ Комплект поставки: <ul style="list-style-type: none"> ■ 4 радиаторных термоголовок ViCare 		<p>ZK05394 256,-</p> <p>№ заказа евро</p>
<p>Стартовый набор Radiator L</p> <ul style="list-style-type: none"> ■ Расширение имеющихся контроллеров отдельных помещений 6 радиаторными термоголовками ■ Комплект поставки: <ul style="list-style-type: none"> ■ 6 радиаторных термоголовок ViCare 		<p>ZK05395 372,-</p> <p>№ заказа евро</p>

► Цены на универсальные программируемые контроллеры Zont указаны в рублях

Универсальные программируемые контроллеры ZONT

Описание		MG V
Контроллер для удаленного управления системой отопления ZONT H-2000 ■ Возможность управления двумя котлами ■ Максимально возможное количество управляемых контуров потребителя – 4 ■ 12 встроенных управляемых выходов: 6 релейных, 6 «открытый коллектор» ■ 2 встроенных адаптера для подключения котлов по OpenTherm ■ Преднастроен для работы в системе с 1 котлом и 3 контурами: прямым, смесительным и ГВС	7691429 27.750,-	№ заказа рубль
Универсальный программируемый контроллер ZONT H-2000+ ■ Все функции ZONT H-2000, а также: ■ Управление неограниченным количеством котлов (более 2-х котлов с помощью адаптера) ■ Неограниченное количество управляемых контуров (с помощью блоков расширения) ■ Поддержка аналоговых датчиков NTC, цифровых и радиодатчиков ■ Ввод в эксплуатацию и настройка полностью из Web-интерфейса	7691428 31.625,-	№ заказа рубль
Принадлежности		MG V
Модуль расширения ZE-66 для ZONT H-2000+ ■ Для расширения аппаратных возможностей при автоматизации многоконтурных систем ■ 6 релейных выходов ■ 6 выходов «открытый коллектор» (могут быть настроены как вход) ■ Вход для датчиков температуры	7691430 15.529,-	№ заказа рубль
Адаптер OpenTherm ■ Для подключения котла, поддерживающего протокол OpenTherm к контроллеру ZONT	7691437 3.606,-	№ заказа рубль
Резервный аккумулятор ■ Внешний свинцово-кислотный аккумулятор резервного питания 12 В, емкость 7 Ач	7691447 1.192,-	№ заказа рубль
Радиомодуль ■ Для приема сигналов от радиодатчиков ZONT, частота 868 МГц	7691434 2.163,-	№ заказа рубль
Радиодатчик температуры комнатный ■ Рабочая частота 868 МГц	7691435 2.308,-	№ заказа рубль
Радиодатчик температуры уличный ■ Рабочая частота 868 МГц	7691436 2.308,-	№ заказа рубль
Датчик температуры ■ Цифровой проводной датчик температуры универсальный	7691431 534,-	№ заказа рубль
Датчик температуры под винт ■ Цифровой проводной датчик температуры под винт	7691432 563,-	№ заказа рубль
Датчик температуры комнатный ■ Цифровой проводной датчик температуры компантного исполнения	7691433 621,-	№ заказа рубль
Примечание: Датчики другого назначения (движения, акустические, протечки, размыкания и дыма) в проводном и радио исполнении доступны к заказу по отдельному запросу		



- Возможность как релейного, так и цифрового управления котлами по различным алгоритмам
- Широкие возможности диспетчеризации и управления отопительными системами
- Единый Web-сервис для настройки и управления с интуитивно понятным интерфейсом
- Возможность подключения как проводных, так и беспроводных датчиков любого назначения (температуры, дыма, протечки и др)
- Контроль и управление из любой точки мира 24/7

VITOTRON 100, от 4,0 до 24,0 кВт

Электрический водогрейный котел



- КПД 99,4 %
- Простой в управлении контроллер
- Возможность подключения до 8 отопительных контуров со смесителем (требуются принадлежности)
- Энергосберегающий высокоэффективный циркуляционный насос
- С аналоговым входом для фотоэлектрических установок
- Встроенный расширительный бак (5 л) и предохранительный клапан
- Допустимое рабочее давление водогрейного котла: 3 бар
- Широкий диапазон максимальной тепловой мощности на выбор: 4, 6 и 8 кВт или 12, 16, 21 и 24 кВт

Номинальная тепловая мощность (кВт) при отоплении помещений	4,0 – 8,0	12,0 – 24,0	MG F
■ Тип VLN3, с управлением по температуре помещения	ZK05255 704,-	ZK05256 752,-	№ заказа евро
■ Тип VMN3, погодозависимая теплогенерация	ZK05253 728,-	ZK05254 808,-	№ заказа евро

Внимание!

Для приготовления горячей воды с емкостным водонагревателем необходимо дополнительно заказать 3-ходовой переключающий клапан и датчик температуры емкостного водонагревателя

Принадлежности

Модуль отопительного контура VCMG (RS 485)

- Для 1 отопительного контура со смесителем и насосом отопительного контура
- Подключения для следующего оборудования:
- 1 насос отопительного контура
- 1 3-ходовой клапан
- 1 датчик температуры отопительного контура (в комплекте поставки)



ZK05257
96,- № заказа евро

Датчик температуры емкостного водонагревателя

- Для регистрации температуры в емкостном водонагревателе с кабелем 5 м





ZK05258
24,- № заказа евро

Технические характеристики

Номинальная тепловая мощность (кВт) при отоплении помещений	4,0 – 8,0	12,0 – 24,0
■ Длина	235	235 мм
■ Ширина	316	316 мм
■ Высота	716	716 мм
■ Масса	20,5	20,5 кг
■ Макс. температура подающей магистрали	85	85 °C

Пакетное предложение

Пакет с Vitotron 100

Номинальная тепловая мощность (кВт) при отоплении помещений	4,0 – 8,0	12,0 – 24,0	MG F
Пакет Vitotron 100 VMN3-08 ■ Vitotron 100 VMN3-08 с погодозависимой автоматикой 8 кВт ■ Трехходовой переключающий клапан ГВС V4044C1312B ■ Датчик температуры бойлера для Vitotron 100	ZK05367 846,-		№ заказа евро / 
Пакет Vitotron 100 VMN3-24 ■ Vitotron 100 VMN3-24 с погодозависимой автоматикой 24 кВт ■ Трехходовой переключающий клапан ГВС V4044C1312B ■ Датчик температуры бойлера для Vitotron 100		ZK05368 912,-	№ заказа евро / 
Пакет Vitotron 100 VLN3-08 ■ Vitotron 100 VLN3-08 с постоянной температурой подачи 8 кВт ■ Трехходовой переключающий клапан ГВС V4044C1312B ■ Датчик температуры бойлера для Vitotron 100	ZK05369 827,-		№ заказа евро / 
Пакет Vitotron 100 VLN3-24 ■ Vitotron 100 VLN3-24 с постоянной температурой подачи 24 кВт ■ Трехходовой переключающий клапан ГВС V4044C1312B ■ Датчик температуры бойлера для Vitotron 100		ZK05370 865,-	№ заказа евро / 

Электрический котел ЕКСО.Т/ТМ от 30,0 до 48,0 кВт

Электрический водогрейный котел

Номинальная тепловая мощность (кВт) при отоплении помещений	30	36	42	48	MG F
<ul style="list-style-type: none"> ■ Тип ЕКСО.Т ■ С управлением по температуре помещения ■ В комплекте: <ul style="list-style-type: none"> ■ Комнатный хронотермостат ■ Фильтр с магнитной вставкой 	7691722 1.240,-	7691723 1.268,-	7691724 1.295,-	7691725 1.322,-	№ заказа евро
<ul style="list-style-type: none"> ■ Тип ЕКСО.ТМ ■ Погодозависимая теплогенерация ■ В комплекте: <ul style="list-style-type: none"> ■ Датчик наружной температуры ■ Датчик температуры помещения ■ Фильтр с магнитной вставкой 	7691726 1.630,-	7691727 1.660,-	7691728 1.950,-	7691729 1.720,-	№ заказа евро



Принадлежности	MG F
Датчик температуры емкостного водонагревателя WE-008 ■ Для регистрации температуры в емкостном водонагревателе с кабелем 2 м	7691730 23,- № заказа евро

Технические характеристики

Номинальная тепловая мощность (кВт) при отоплении помещений	30	36	42	48	
■ Длина	197	197	197	197	мм
■ Ширина	503	503	503	503	мм
■ Высота	815	815	815	815	мм
■ Масса	29,0	29,0	29,0	29,0	кг

- Настенный одноконтурный котел
- 2 нагревательных узла, выполненных из меди
- Ротация ТЭНов в режиме неполной загрузки котла
- Простая в использовании электронная панель управления со светодиодным дисплеем
- Встроенный 3-скоростной энергоэффективный циркуляционный насос и предохранительный клапан 3 бара (0,3 МПа)
- Возможность управления каскадом до 8 котлов (только тип ЕКСО.ТМ)

VITOCAL 100-S, от 8,2 до 15,5 кВт

Воздушно-водяной тепловой насос, сплит-система



Номинальная тепловая мощность (кВт) (EN 14511)	A7/W35 A-7/W35	8,2 6,0	11,5 7,5	13,5 8,1	15,5 9,1	MG R
■ Воздушно/водяной тепловой насос, сплит с контроллером Vitotronic 200		Z019094 3.911,-	Z014654 5.082,-	Z014655 5.470,-	Z014656 5.891,-	№ заказа евро
■ Тип AWB-(M)-E 101		B08	A12	A14	A16	
■ Номинальное напряжение		230	230	230	230	Вольт

Внимание!

Монтаж и ввод в эксплуатацию должен быть произведен сертифицированными организациями

Принадлежности

	MGW
■ Соединительный BUS-кабель 15 метров	ZK02668 30,- № заказа евро
■ Соединительный BUS-кабель 30 метров	ZK02669 47,- № заказа евро

- Низкая стоимость эксплуатации благодаря высокому коэффициенту мощности (COP = Coefficient of Performance) По EN 14511: до 4,7 при A7/W35
- Регулирование мощности благодаря инвертору обеспечивает высокую эффективность на частичных нагрузках
- Наружный блок работает до -20 °C
- Компактный внутренний блок с энергоэффективным насосом, конденсатором, 3-х ходовым переключающим клапаном, проточным электронагревателем, группой безопасности, расширительным баком и контроллером
- Понятное управление контроллером благодаря текстовым подсказкам и графическому представлению
- Возможность управления дополнительным теплогенератором, например электродотлом или жидкотопливным котлом
- Встроенная в контроллер функция управления каскадом тепловых насосов до 5 шт с оптимизацией COP
- Дистанционное управление через Viessmann App

Тех. параметры

Номинальная тепловая мощность	A7/W35 A2/W35 A-7/W35	8,2 6,7 6,0	11,5 7,9 7,5	13,5 8,5 8,1	15,5 9,2 9,1	кВт кВт кВт
■ Коэф. мощн. (COP) A7/W35		4,6	4,7	4,7	4,5	
■ Уровень шума		64	64	64	64	дБ(A)
■ Ширина внутреннего блока		450	450	450	450	мм
■ Высота внутреннего блока		880	880	880	880	мм
■ Длина внутреннего блока		370	370	370	370	мм
■ Масса внутреннего блока		45	48	48	48	кг
■ Ширина наружного блока		980	900	900	900	мм
■ Высота наружного блока		790	1345	1345	1345	мм
■ Длина наружного блока		360	412	412	412	мм
■ Масса наружного блока		80	107	107	107	кг

Пакетное предложение

Пакет с Vitocal 100-S

Комплект	Номинальная тепловая мощность (кВт)	A7/W35 A-7/W35	8,2 6,0	11,5 7,5	13,5 8,1	15,5 9,1	MG R
■ Vitocal 100-S			Z018261	Z018262	Z018263	Z018264	№ заказа евро
■ Соединительный кабель	15 м		4.167,-	5.280,-	5.648,-	6.049,-	
■ Буферная ёмкость настенная Vitocell 100-W	46 л						
■ Vitocal 100-S							
■ Соединительный кабель	15 м						
■ Буферная ёмкость настенная Vitocell 100-W	46 л		Z018265 5.612,-	Z018266 6.725,-	Z018267 7.093,-	Z018268 7.493,-	№ заказа евро
■ Емкостный водонагреватель бивалентный Vitocell 300-W с датчиком температуры 7544848	300 л						

В состав пакетов входят также техническая документация на тепловой насос и водонагреватель, датчик температуры NTC для емкостного водонагревателя

VITOCAL 100-S, от 11,5 до 15,7 кВт

Воздушно-водяной тепловой насос, сплит-система

Номинальная тепловая мощность (кВт) (EN 14511)	A7/W35 A-7/W35	11,5 7,5	13,5 8,1	15,7 9,1	MG R
■ Воздушно-водяной тепловой насос, сплит с контроллером Vitotronic 200		Z014657 5.984,-	Z014658 6.436,-	Z014659 6.921,-	№ заказа евро
■ Тип AWB-E 101		A12	A14	A16	Вольт
■ Номинальное напряжение		400	400	400	

Внимание!

Монтаж и ввод в эксплуатацию должен быть произведен сертифицированными организациями

Принадлежности	MG W
■ Соединительный BUS-кабель 15 метров	ZK02668 30,- № заказа евро
■ Соединительный BUS-кабель 30 метров	ZK02669 47,- № заказа евро

Тех. параметры

Номинальная тепловая мощность	A7/W35 A2/W35 A-7/W35	11,5 7,4 7,4	13,5 8,4 8,0	15,7 9,5 8,7	кВт
■ Коэф. мощн. (COP) A7/W35		4,5	4,5	4,4	
■ Уровень шума		64	64	64	дБ(A)
■ Ширина внутреннего блока		450	450	450	мм
■ Высота внутреннего блока		880	880	880	мм
■ Длина внутреннего блока		370	370	370	мм
■ Масса внутреннего блока		48	48	48	кг
■ Ширина наружного блока		900	900	900	мм
■ Высота наружного блока		1345	1345	1345	мм
■ Длина наружного блока		412	412	412	мм
■ Масса наружного блока		114	114	114	кг

Пакетное предложение

Пакет с Vitocal 100-S

Комплект	A7/W35 A-7/W35	11,5 7,5	13,5 8,1	15,7 9,1	MG R
■ Vitocal 100-S		Z020735	Z020736	Z020737	№ заказа евро
■ Соединительный кабель	15 м	6.479,-	6.942,-	7.436,-	
■ Буферная ёмкость настенная Vitocell 100-W	46 л				№ заказа евро
■ Vitocal 100-S		Z020738	Z020739	Z020740	
■ Соединительный кабель	15 м	7.644,-	8.060,-	8.580,-	
■ Буферная ёмкость настенная Vitocell 100-W	46 л				№ заказа евро
■ Емкостный водонагреватель бивалентный Vitocell 300-W с датчиком температуры 7544848	300 л				

В состав пакетов входят также техническая документация на тепловой насос и водонагреватель, датчик температуры NTC для емкостного водонагревателя



- Низкая стоимость эксплуатации благодаря высокому коэффициенту мощности (COP = Coefficient of Performance) По EN 14511: до 4,7 при A7/W35
- Регулирование мощности благодаря инвертору обеспечивает высокую эффективность на частичных нагрузках
- Наружный блок работает до -20 °C
- Компактный внутренний блок с энергоэффективным насосом, конденсатором, 3-х ходовым переключающим клапаном, проточным электронагревателем, группой безопасности, расширительным баком и контроллером
- Понятное управление контроллером благодаря текстовым подсказкам и графическому представлению
- Возможность управления дополнительным теплогенератором, например электродотлом или жидкотопливным котлом
- Встроенная в контроллер функция управления каскадом тепловых насосов до 5 шт с оптимизацией COP
- Дистанционное управление через Viessmann App

VITOVENT 300-W

Центральная приточно-вытяжная система вентиляции с рекуперацией тепла



- Приточно-вытяжная система вентиляции с интегрированным байпасом и регистром предварительного подогрева воздуха
- Обеспечивает приятный и здоровый климат в помещении
- Уменьшение неприятных запахов
- Всеобъемлющая настройка цифровой панелью управления
- Контроль влажности предотвращает повреждение строительных материалов
- Закрытые окна обеспечивают повышенный уровень безопасности от проникновения и защищают от шума
- Очистка поступающего снаружи воздуха является важным фактором для лиц, страдающих аллергическими заболеваниями
- Экономичные двигатели постоянного тока с постоянным объемным расходом и балансное регулирование позволяют поддерживать стабильный поток воздуха независимо от статического давления
- Высокий коэффициент теплопередачи позволяет свести к минимуму потери тепла при воздухообмене и снизить затраты на отопление

Описание

Тип	H32S C325 (R)	H32S C325 (L)	H32S C400 (R)	H32S C400 (L)	MG W
Vitovent 300-W <ul style="list-style-type: none"> ■ Объемный расход воздуха до 325 м³/ч ■ Для квартир/домов с жилой площадью до 320 м² ■ Правостороннее исполнение (R) для подключения приточного и вытяжного воздуха справа, левостороннее исполнение (L) для подключения приточного и вытяжного воздуха слева ■ 4 патрубка DN 160 для наружного, удаляемого, приточного и вытяжного воздуха ■ Настенный монтаж (монтаж на полу см. в принадлежностях) ■ Регулировка баланса ■ Постоянное регулирование объемного расхода ■ Летний байпас (100%) ■ Встроенный электрический регистр предварительного нагрева воздуха (макс. до 1 кВт) ■ Сухой сифон 	Z019040 2.412,-	Z019041 2.412,-	-	-	№ заказа евро

Примечание: панель управления должна быть заказана отдельно









Vitovent 300-W <ul style="list-style-type: none"> ■ Объемный расход воздуха до 400 м³/ч ■ Для квартир/домов с жилой площадью до 440 м² ■ Правостороннее исполнение (R) для подключения приточного и вытяжного воздуха справа, левостороннее исполнение (L) для подключения приточного и вытяжного воздуха слева ■ 4 патрубка DN 180 для наружного, удаляемого, приточного и вытяжного воздуха ■ Настенный монтаж (монтаж на полу см. в принадлежностях) ■ Регулировка баланса ■ Постоянное регулирование объемного расхода ■ Летний байпас (100%) ■ Встроенный электрический регистр предварительного нагрева воздуха (макс. до 1 кВт) ■ Сухой сифон 	-	-	Z019042 2.939,-	Z019043 2.939,-	№ заказа евро
---	---	---	--------------------	--------------------	---------------

Примечание: панель управления должна быть заказана отдельно

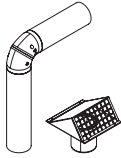
Технические характеристики

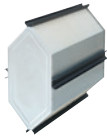
Объемный расход	325	325	400	400	м³/ч
Тип теплообменника ■ Перекрестно-противоточный	X	X	X	X	
Тип фильтра (наружный/вытяжной воздух) ■ При поставке ■ Принадлежность	G4/G4 F7/G4	G4/G4 F7/G4	G4/G4 F7/G4	G4/G4 F7/G4	
Рекуперация тепла	до 98	до 98	до 99	до 99	%
Длина	560	560	560	560	мм
Высота	650	650	650	650	мм
Ширина	750	750	750	750	мм
Удаление конденсата ■ Обязательно (сухой сифон, входит в комплект поставки)	X	X	X	X	
Сертификация институтом пассивных домов	X	X	X	X	

Принадлежности

	H32S C325	H32S C400	MGW	
Панель управления вентустановкой, тип LB1 <ul style="list-style-type: none"> ■ Графическая панель управления с подсветкой для Vitovent ■ Дневная и недельная временные программы ■ 4-ступенчатый переключатель ■ Выбор программы ■ Индикатор замены фильтра ■ Параметрирование с пояснительными текстами ■ Кабель подключения (длина 6 м) 		Z015318 268,-	№ заказа евро	
Датчик влажности (центральный) <ul style="list-style-type: none"> ■ Установка в вытяжном канале (сборный вентканал) ■ Режим работы вентустановки с минимально необходимым расходом для удаления влажности из помещения ■ До 10% экономии энергии благодаря автоматической регулировке 		ZK02539 245,-	№ заказа евро	
Датчик CO₂ /подключение кабелем <ul style="list-style-type: none"> ■ Для управления приточно-вытяжной вентустановкой в зависимости от концентрации CO₂ ■ Монтаж в помещении ■ 1 датчик для измерения ■ Режим работы вентустановки с минимально необходимым расходом для удаления влажности и CO₂ ■ До 10% экономии энергии благодаря автоматической регулировке 		ZK05282 324,-	№ заказа евро	
Электрический регистр предварительного нагрева <ul style="list-style-type: none"> ■ Совместим с патрубком подключения приточно-вытяжной вентустановки ■ Дополнительный регистр предварительного нагрева воздуха для непрерывной работы вентустановки при очень низких температурах наружного воздуха ■ Со штекерами ■ С электронной регулировкой мощности до 1 кВт 		ZK05283 530,-	ZK05284 530,-	№ заказа евро
Проход для наружного или удаляемого воздуха в компактном исполнении <ul style="list-style-type: none"> ■ Для прохода воздуха через стену со смонтированной установкой ■ Трубы и муфты из вспененного полипропилена ■ Проход через наружную стену белого цвета, с решеткой для защиты от птиц 		ZK01840 263,-	ZK01841 283,-	№ заказа евро
Проход для наружного или удаляемого воздуха в компактном исполнении <ul style="list-style-type: none"> ■ Комбинированный проход для наружного/удаляемого воздуха в одном элементе ■ С проходом через стену ■ DN 160/DN 180 ■ Из нержавеющей стали 		ZK03034 368,-	ZK03035 400,-	№ заказа евро
Энтальпийный теплообменник <ul style="list-style-type: none"> ■ Для рекуперации тепла и влажности из удаляемого воздуха ■ Устанавливается вместо идущего в состоянии при поставке перекрестно-противоточного теплообменника ■ Антибактериальный эффект ■ Понижает границу замерзания теплообменника 		ZK05285 1.926,-	№ заказа евро	
Монтажный цоколь <ul style="list-style-type: none"> ■ Для напольной установки Vitovent 300-W 		ZK05286 212,-	№ заказа евро	
Комплект фильтров тонкой очистки для вентустановки <ul style="list-style-type: none"> ■ Комплект для одной замены фильтров ■ 1 фильтр приточного воздуха F7 / ISO ePM1 50 % ■ 1 фильтр вытяжного воздуха G4 / ISO Coarse 60 % 		ZK05287 52,-	№ заказа евро	
Комплект фильтров тонкой очистки для вентустановки с энтальпийным теплообменником <ul style="list-style-type: none"> ■ Комплект для одной замены фильтров ■ 1 фильтр приточного воздуха F7 / ISO ePM1 50 % ■ 1 фильтр вытяжного воздуха M5 / ISO ePM10 50 % 		ZK05288 43,-	№ заказа евро	
Комплект фильтров очистки для вентустановки <ul style="list-style-type: none"> ■ Комплект для одной замены фильтров ■ 1 фильтр приточного воздуха G4 / ISO Coarse 60 % ■ 1 фильтр вытяжного воздуха G4 / ISO Coarse 60 % 		ZK05289 34,-	№ заказа евро	

Вентиляционная установка с рекуперацией тепла для отдельных комнат или квартир VITOVENT 100-D



- Объемный расход воздуха до 45 м³/ч
- От 2 до 6 установок и одна панель управления образуют вентгруппу (расширяется с помощью дополнительного блока питания)
- Независимое управление вентгруппами через центральный контроллер с сенсорным дисплеем
- Реверсивный режим работы
- Одновременная рекуперация тепла и влаги с помощью интегрированного очищаемого керамического накопителя тепла
- Экономия энергии благодаря рекуперации тепла
- Надежная защита от влаги, без необходимости регулярного проветривания
- Оптимизированные по шуму и потоку внутренний и наружный декоративные колпаки
- Простое управление с помощью сенсорной или светодиодной панелей управления
- Индивидуальное управление направлением воздуха по зонам
- Проходной режим для охлаждения в летние ночи
- Монтаж в два шага с помощью наборов
- Электроразводка круговая или звездой
- Подключение без соблюдения полярности
- Обслуживание со стороны комнаты без применения инструментов

Приточно-вытяжная вентиляционная установка

Тип	H00E A45	MGW
Vitovent 100-D, тип H00E A45 <ul style="list-style-type: none"> ■ 1 вентиляционный блок для настенного монтажа ■ Вентилятор ■ Накопитель тепла ■ Оптимизированный по шуму и потоку воздуха декоративный колпак с внутренней стороны (белый) ■ Фильтр (G3) 	Z014868 434,-	№ заказа евро



Примечание: Гильза для стены и наружный декоративный колпак должны быть отдельно включены в заказ

Технические характеристики

Объемный расход		
■ Ступень 1	18	м³/ч
■ Ступень 2	28	м³/ч
■ Ступень 3	38	м³/ч
■ Ступень 4	46	м³/ч
Коэффициент рекуперации	до 91	%
■ Рекуперация тепла и влаги		
Класс защиты	IP 42	
Минимальный диаметр отверстия	162	мм
Размеры внутреннего декоративного колпака		
■ Ширина	200	мм
■ Высота	200	мм
■ Глубина	45	мм

Принадлежности









		MGW
Стенные гильзы		
Стенная гильза, круглого сечения <ul style="list-style-type: none"> ■ Монтажная гильза длиной 700 мм (укорачиваемая) ■ Ø 160 мм ■ Заглушки 	ZK02708 62,-	№ заказа евро
Наружный декоративный колпак <ul style="list-style-type: none"> ■ Оптимизированный по шуму и потоку воздуха, 2-х слойный наружный декоративный колпак (белого цвета), обеспечивает подавление внешнего шума 	ZK03628 173,-	№ заказа евро
Наружный декоративный колпак из нержавеющей стали <ul style="list-style-type: none"> ■ Наружный декоративный колпак (нерж. сталь), обеспечивает подавление внешнего шума 	ZK03629 189,-	№ заказа евро

Указание! Для монтажа Vitovent необходима стеновая гильза

Панели управления

Сенсорная панель управления <ul style="list-style-type: none"> ■ Индивидуальное управление макс. тремя вентгруппами ■ Комфортное сенсорное управление режимами сна и сквозного потока ■ Индикатор замены фильтра ■ Монтажная рамка для настенного монтажа 	ZK02709 265,-	№ заказа евро
Датчик влажности/температуры <ul style="list-style-type: none"> ■ Позволяет реализовать полностью автоматическое управление зоной по измеренным значениям температуры и влажности ■ Простой штекерный монтаж ■ Автоматическое обнаружение 	ZK03625 77,-	№ заказа евро

Указание! Датчик влажности/температуры только в комбинации с сенсорной панелью управления

Принадлежности		MGW
Панель управления <ul style="list-style-type: none"> ■ Кнопочная панель управления с режимами сна и сквозного протока ■ Индикатор замены фильтра ■ Монтажная рамка для настенного монтажа 		ZK02710 85,- № заказа евро
Блок питания для скрытого монтажа <ul style="list-style-type: none"> ■ Управление до 6 Vitovent 100-D от каждого блока питания с помощью панели управления ■ Минимальная длина кабелей благодаря круговой электроразводке или звездой 		ZK02711 97,- № заказа евро
Блок питания для монтажа на DIN-рейку <ul style="list-style-type: none"> ■ Управление до 6 Vitovent 100-D от каждого блока питания с помощью панели управления ■ Минимальная длина кабелей благодаря круговой электроразводке или звездой 		ZK02712 97,- № заказа евро
Комплект для шумоизоляции <ul style="list-style-type: none"> ■ Установка внутри вентустановки для снижения шума ■ Уменьшение шума от вентилятора и наружных шумов 		ZK02714 32,- № заказа евро
Вытяжные вентиляторы		MGW
Vitovent 100-D, тип E200 A68 <ul style="list-style-type: none"> ■ Вытяжной вентилятор макс. объемный расход 68 м³/ч ■ Модуль влажности с управлением выбегом ■ Для монтажа на стене или потолке ■ Запираемая внутренняя заслонка (белого цвета) ■ Размеры внутреннего декоративного колпака: <ul style="list-style-type: none"> ■ Ширина 197 мм ■ Высота 197 мм ■ Глубина 40 мм 		ZK02705 184,- № заказа евро
Vitovent 100-D, тип E100 A68 <ul style="list-style-type: none"> ■ Вытяжной вентилятор макс. объемный расход 68 м³/ч ■ Управление выбегом по времени ■ Для монтажа на стене или потолке ■ Запираемая внутренняя заслонка (белого цвета) ■ Размеры внутреннего декоративного колпака: <ul style="list-style-type: none"> ■ Ширина 197 мм ■ Высота 197 мм ■ Глубина 40 мм 		ZK02706 162,- № заказа евро
Набор для стен без отделки, стенная гильза круглого сечения с запорным клапаном <ul style="list-style-type: none"> ■ Стенная гильза длиной 500 мм ■ Ø 104 мм ■ Запорный клапан ■ Заглушки 		ZK02717 42,- № заказа евро
Набор для неотделанных стен, стенная гильза круглого сечения (для замены) <ul style="list-style-type: none"> ■ Ø 104 мм ■ 500 мм 		ZK02718 18,- № заказа евро
Сборник конденсата <ul style="list-style-type: none"> ■ Линия отвода конденсата при потолочном монтаже 		ZK02720 60,- № заказа евро
Фильтры		MGW
Комплект фильтров <ul style="list-style-type: none"> ■ Фильтры G3 ■ 4 штуки 		ZK02715 29,- № заказа евро
Комплект фильтров тонкой очистки <ul style="list-style-type: none"> ■ Фильтры F7 ■ 4 штуки 		ZK02716 43,- № заказа евро

Вентиляционная установка с рекуперацией тепла для отдельных комнат или квартир VITOVENT 050-D



- Объемный расход воздуха до 43 м³/ч
- От 2 до 4 установок и одна панель управления образуют вентгруппу
- Реверсивный режим работы
- Одновременная рекуперация тепла и влаги с помощью интегрированного очищаемого керамического накопителя тепла
- Обслуживание со стороны комнаты без применения инструментов
- Простой монтаж со стандартным диаметром отверстия Ø 162 мм
- Экономия энергии благодаря рекуперации тепла
- Надежная защита от влаги, без необходимости регулярного проветривания
- Простое управление вращением ручки или большими кнопками
- Проходной режим для охлаждения в летние ночи
- Монтаж в два шага с помощью наборов
- Электроразводка звездой
- Подключение без соблюдения полярности

Приточно-вытяжная вентиляционная установка

Тип	H20E A43	MGW
Vitovent 050-D, тип H20E A43 ■ 1 вентиляционный блок для настенного монтажа ■ Вентилятор ■ Накопитель тепла ■ Декоративный колпак с внутренней стороны (белый) ■ Фильтр (G3)	 Z015395 322,-	№ заказа евро

Примечание: Гильза для стены и наружный декоративный колпак должны быть отдельно включены в заказ







Технические характеристики

Объемный расход		
■ Ступень 1	16	м ³ /ч
■ Ступень 2	22	м ³ /ч
■ Ступень 3	30	м ³ /ч
■ Ступень 4	43	м ³ /ч
Кoeffициент рекуперации	до 90	%
■ Рекуперация тепла и влаги		
Класс защиты	IP 42	
Минимальный диаметр отверстия	162	мм
Размеры внутреннего декоративного колпака		
■ Ширина	190	мм
■ Высота	214	мм
■ Глубина	40	мм

Принадлежности

Стенные гильзы		MGW
Стенная гильза, круглого сечения (для замены) ■ Монтажная гильза длиной 500 мм (укорачиваемая) ■ Ø 160 мм	 ZK02707 49,-	№ заказа евро
Наружный декоративный колпак ■ Наружный декоративный колпак (белого цвета), обеспечивает подавление внешнего шума	 ZK03627 126,-	№ заказа евро
Наружный декоративный колпак из нержавеющей стали ■ Наружный декоративный колпак (нерж. сталь), обеспечивает подавление внешнего шума	 ZK03629 189,-	№ заказа евро

Указание! Для монтажа Vitovent необходима стенная гильза

Принадлежности		MGW	
Панели управления			
Поворотный регулятор <ul style="list-style-type: none"> ■ Панель управления с простым и понятным дизайном ■ Индикатор замены фильтра ■ Монтажная рамка для настенного монтажа 		ZK03626 64,-	№ заказа евро
Панель управления <ul style="list-style-type: none"> ■ Панель управления с понятной структурой управления и простым выбором режима работы ■ Интегрированный датчик влажности ■ Индикатор замены фильтра ■ Монтажная рамка для настенного монтажа 		ZK02952 130,-	№ заказа евро
Блок питания для скрытого монтажа <ul style="list-style-type: none"> ■ Управление до 6 Vitovent 050-D от каждого блока питания с помощью панели управления ■ Электроразводка звездой 		ZK02953 97,-	№ заказа евро
Блок питания для монтажа на DIN-рейку <ul style="list-style-type: none"> ■ Управление до 6 Vitovent 050-D от каждого блока питания с помощью панели управления ■ Электроразводка звездой 		ZK02954 97,-	№ заказа евро
Комплект для шумоизоляции <ul style="list-style-type: none"> ■ Установка внутри вентустановки для снижения шума ■ Уменьшение шума от вентилятора и наружных шумов 		ZK02955 32,-	№ заказа евро
Фильтры		MGW	
Комплект фильтров <ul style="list-style-type: none"> ■ Фильтры G3 ■ 4 штуки 		ZK02956 29,-	№ заказа евро
Комплект фильтров тонкой очистки <ul style="list-style-type: none"> ■ Фильтры F7 ■ 4 штуки 		ZK02957 43,-	№ заказа евро

Комплект гелиоустановки для приготовления горячей воды VITOSOL 141-FM



Комплект оборудования для приготовления горячей воды гелиоустановкой с бивалентным емкостным водонагревателем, включая насосную группу Solar-Divicon, контроллер гелиоустановки, гелиоколлекторы и компоненты гелиоустановки

- Vitosol 100-FM, тип SVKF
- Vitocell 100-B/-W, тип CVBA с установленной насосной группой Solar-Divicon
- Электронный модуль SDIO/SM1A (в сочетании с контроллером Vitotronic компании Viessmann)

Комплект гелиоустановки для приготовления горячей воды Vitocell 100-B/-W, тип CVBA

Вертикальный стальной емкостный водонагреватель с внутренним эмалевым покрытием «Ceraprotect» и двумя змеевиками для нагрева посредством гелиоколлекторов и дополнительного нагрева водогрейным котлом, включая предварительно смонтированную насосную группу Solar-Divicon с электронным модулем SDIO/SM1A или Vitosolic 100, тип SD1

Vitosol 100-FM, тип SVKF

Плоские коллекторы, оптимизированные для вертикального надкрышного монтажа

Компоненты по выбору

	Тип	Количество коллекторов Площадь брутто Монтаж	Объем водонагревателя Наименование водонагревателя Цвет	Насос	Tyfoconr LS до -28°C (20 л)	Tyfoconr LS Arctic до -47 °C (25 л)	MG R
<p>Внимание! Система крепления В для монтажа коллектора на кровле не входит в комплект поставки пакета и должна быть заказана отдельно, см. раздел «Система крепления»</p> <p>Ⓐ Гелиоколлекторы Ⓑ Система крепления (надкрышный монтаж) Ⓒ Насосная группа Solar-Divicon (составная часть емкостного водонагревателя) Ⓓ Трубопровод холодной воды Ⓔ Модуль управления гелиоустановкой, тип SM1 (составная часть емкостного водонагревателя) Ⓕ Трубопровод горячей воды Ⓖ Бивалентный емкостный водонагреватель</p>	SVKF	2/4,36 м ² Надкрышный монтаж	250 л Vitocell 100-B серебристый	С регулировкой частоты вращения, энергоэффективный	SK07047 2.844,-	SK07049 2.888,-	№ заказа евро
	SVKF	2/4,36 м ² Надкрышный монтаж	250 л Vitocell 100-W белый	С регулировкой частоты вращения, энергоэффективный	SK07048 2.844,-	SK07050 2.888,-	№ заказа евро

Комплект поставки гелиоустановки для приготовления горячей воды:

- Два плоских коллектора Vitosol 100-FM, тип SVKF с комплектом подключений, включая соединительные трубопроводы и датчик температуры коллекторов
- Бивалентный емкостный водонагреватель Vitocell 100-B/-W, тип CVBA со смонтированной насосной группой Solar-Divicon, включая ступенчатый или частотный насос контура гелиоустановки, модулем управления гелиоустановкой, электронным модулем SDIO/SM1A, воздухоотделителем и наполнительной арматурой
- Расширительный бак гелиоустановки (18 л). Проверить размеры согласно документации по проектированию
- Теплоноситель

Комплект оборудования для приготовления горячей воды гелиоустановкой с бивалентным емкостным водонагревателем, включая насосную группу Solar-Divicon, контроллер гелиоустановки, гелиоколлекторы и компоненты гелиоустановки

- Vitosol 100-FM, тип SVKF
- Vitocell 100-B/-W, тип CVBA с установленной насосной группой Solar-Divicon
- Vitosolic 100, тип SD1

- Стандартный комплект гелиоустановки для приготовления горячей воды с согласованными для этой цели компонентами
- Оптимизированный по площади плоский коллектор с автоматическим отключением по температуре ThermProtect для долговечной гелиоустановки без стагнации
- Бивалентный емкостный водонагреватель, полностью оборудованный для быстрой и простой привязки к гелиоустановке
- Коррозионностойкий стальной бак водонагревателя с внутренним эмалевым покрытием «Seraprotect»
- Дополнительная защита с помощью магниевого анода, анод с электропитанием поставляется в качестве принадлежности
- Простой и быстрый монтаж – наполнительные, воздушные и запорные вентили, а также контроллер гелиоустановки встроены в насосную группу Solar-Divicon и предварительно смонтированы на водонагревателе
- Незначительные тепловые потери благодаря высокоэффективной круговой теплоизоляции
- Электронагревательная вставка поставляется по отдельному заказу
- Четко установленная область применения: гелиоустановка для приготовления горячей воды с двумя гелиоколлекторами

Компоненты по выбору

							MG R
Тип	Количество коллекторов Площадь брутто Монтаж	Объем водо-нагревателя Наименование водонагревателя Цвет	Насос	Tyfoacor LS до -28°C (20 л)	Tyfoacor LS Arctic до -47 °C (25 л)		
Внимание! Система крепления В для монтажа коллектора на кровле не входит в комплект поставки пакета и должна быть заказана отдельно, см. раздел «Система крепления» А Гелиоколлекторы Б Система крепления (надкрышный монтаж/встраивание в кровлю) В Насосная группа Solar-Divicon (составная часть емкостного водонагревателя) Г Трубопровод холодной воды Д Vitosolic 100, тип SD1 (составная часть емкостного водонагревателя) Е Трубопровод горячей воды Ж Бивалентный емкостный водонагреватель	SVKF	2/4,36 м ² Надкрышный монтаж	250 л Vitocell 100-B серебристый	С регулировкой частоты вращения, энергоэффективный	SK05699 2.844,-	SK06474 2.888,-	№ заказа евро
	SVKF	2/4,36 м ² Надкрышный монтаж	250 л Vitocell 100-W белый	С регулировкой частоты вращения, энергоэффективный	SK05700 2.844,-	SK06475 2.888,-	№ заказа евро

Комплект поставки гелиоустановки для приготовления горячей воды:

- Два плоских коллектора Vitosol 100-FM, тип SVKF с комплектом подключений, включая соединительные трубопроводы и датчик температуры коллекторов
- Бивалентный емкостный водонагреватель Vitocell 100-B/-W, тип CVBA с смонтированной насосной группой Solar-Divicon, включая ступенчатый или частотный насос контура гелиоустановки, Vitosolic 100, тип SD1, воздухоотделителем и наполнительной арматурой
- Расширительный бак гелиоустановки (18 л) Проверить размеры согласно документации по проектированию
- Теплоноситель

► Цены на универсальные радиаторы Viessmann указаны в Рублях

Универсальные радиаторы VISSMANN

Стальные панельные радиаторы

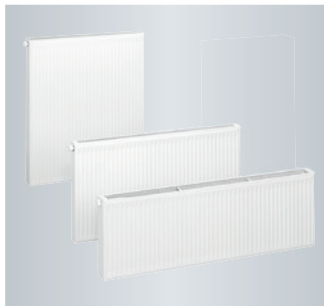

- Тип 20, 21, 22 и 33
- Монтажная высота 300, 500, 600 и 900 мм
- Монтажная длина от 400 до 3000 мм
- Профильные панельные радиаторы отопления из высококачественной стали с 5 муфтами подключений G½
- Со встроенной вентильной гарнитурой и дизайнерской декоративной крышкой
- Могут быть подключены как снизу, так и сбоку. При нижнем подключении в состав монтажного комплекта уже включена вентильная вставка
- Немецкое качество
- Три варианта бокового подключения: одностороннее справа или слева, а также разностороннее
- Тепловая мощность согласно EN 442
- Эпоксидно-порошковая эмаль по DIN55900 в тон по шкале RAL 9016
- Система менеджмента качества сертифицирована согласно EN ISO 9001: 2008
- Меж осевые расстояния соответствуют монтажной высоте минус 55 мм
- Макс. рабочая температура 110 °C
- Рабочее давление: 10 бар
- Возможна окраска в другие цвета по запросу

Монтажная длина (мм)	Тепловая мощность при температуре системы	Тип 20 Монтажная глубина 76 мм Монтажная высота (мм)			Тип 21 Монтажная глубина 76 мм Монтажная высота (мм)		
		500	600	900	500	600	900
400		7572303 2.405,-	7572315 2.733,-	7572327 3.345,-	7572335 3.304,-	7572347 3.670,-	7572359 4.120,-
	75/65 °C	352	412	587	466	542	744
	90/70 °C	446	522	743	590	686	942
500					7572336 3.589,-		7572360 4.405,-
	75/65 °C				583		931
	90/70 °C				730		1170
600		7572305 2.692,-	7572317 3.017,-	7572329 3.793,-	7572337 3.712,-	7572349 4.078,-	7572361 4.649,-
	75/65 °C	598	617	881	699	812	1117
	90/70 °C	668	781	1115	885	1028	1414
700					7572338 3.957,-	7572350 4.364,-	
	75/65 °C				816	948	
	90/70 °C				1033	1200	
800		7572307 3.181,-	7572319 3.629,-		7572339 4.241,-	7572351 4.649,-	7572363 5.465,-
	75/65 °C	704	823		932	1083	1489
	90/70 °C	891	1042		1180	1371	1885
900					7572340 4.568,-	7572352 5.017,-	
	75/65 °C				1049	1219	
	90/70 °C				1328	1543	
1000		7572309 3.712,-	7572321 4.160,-		7572341 4.813,-	7572353 5.302,-	
	75/65 °C	880	1029		1165	1354	
	90/70 °C	1114	1303		1475	1714	
1200					7572342 5.465,-	7572354 5.954,-	
	75/65 °C				1398	1625	
	90/70 °C				1770	2057	
1400					7572343 5.994,-	7572355 6.566,-	
	75/65 °C				1631	1896	
	90/70 °C				2065	2400	
1600					7572344 6.606,-	7572356 7.178,-	
	75/65 °C				1864	2166	
	90/70 °C				2359	2742	
1800					7572345 7.137,-		
	75/65 °C				2097		
	90/70 °C				2654		
2000					7572346 7.749,-		
	75/65 °C				2330		
	90/70 °C				2949		
2200							
	75/65 °C						
	90/70 °C						
2600							
	75/65 °C						
	90/70 °C						
3000							
	75/65 °C						
	90/70 °C						

1 - Наличие на складе в России

2 - Наличие на складе в Германии

3 - Под заказ.
Срок поставки 4-7 недель

Монтажная длина (мм)	Тип 22				Тип 33				MG V
	Монтажная глубина 106 мм				Монтажная глубина 161 мм				
	Монтажная высота (мм)				Монтажная высота (мм)				
	300	500	600	900	300	500	600	900	
400		7572392 3.629,- 599 758	7572407 3.916,- 694 878	7572422 4.813,- 930 1177				7572478 6.321,- 1284 1625	№ заказа рубль W W
500		7572393 3.833,- 749 948	7572408 4.201,- 868 1099	7572423 5.342,- 1162 1471					№ заказа рубль W W
600	7572366 3.793,- 638 808	7572394 4.037,- 898 1137	7572409 4.364,- 1042 1319	7572424 5.750,- 1394 1765		7572457 5.913,- 1240 1570	7572468 6.241,- 1432 1813	7572480 7.463,- 1927 2439	№ заказа рубль W W
700		7572395 4.322,- 1048 1327	7572410 4.732,- 1215 1538	7572425 6.404,- 1627 2059		7572458 6.445,- 1447 1832			№ заказа рубль W W
800	7572368 4.405,- 850 1076	7572396 4.649,- 1198 1516	7572411 5.098,- 1389 1758	7572426 6.933,- 1859 2353	7572433 6.037,- 1217 1541	7572459 6.893,- 1654 2094	7572470 7.261,- 1910 2418	7572482 8.850,- 2569 3252	№ заказа рубль W W
900		7572397 5.017,- 1347 1705	7572412 5.465,- 1562 1977	7572427 7.505,- 2092 2648		7572460 7.382,- 1860 2354			№ заказа рубль W W
1000	7572370 5.098,- 1063 1346	7572398 5.302,- 1497 1895	7572413 5.750,- 1736 2197	7572428 8.077,- 2324 2942	7572435 6.933,- 1521 1925	7572461 7.870,- 2067 2616	7572472 8.319,- 2387 3022	7572484 10.238,- 3211 4065	№ заказа рубль W W
1200	7572371 5.710,- 1276 1615	7572399 5.954,- 1796 2273	7572414 6.485,- 2083 2637	7572429 9.258,- 2789 3530	7572436 7.830,- 1825 2310	7572462 8.810,- 2480 3139	7572473 9.339,- 2864 3625	7572485 11.623,- 3853 4877	№ заказа рубль W W
1400	7572372 6.404,- 1488 1884	7572400 6.606,- 2096 2653	7572415 7.137,- 2430 3076		7572437 8.646,- 2129 2695	7572463 9.787,- 2894 3663	7572474 10.318,- 3342 4230		№ заказа рубль W W
1600	7572373 7.014,- 1701 2153	7572401 7.218,- 2395 3032	7572416 7.870,- 2778 3516		7572438 9.543,- 2434 3081	7572464 10.767,- 3307 4186			№ заказа рубль W W
1800	7572374 7.628,- 1913 2422	7572402 7.913,- 2695 3411	7572417 8.525,- 3125 3956		7572439 10.401,- 2730 3466	7572465 11.706,- 3721 4710			№ заказа рубль W W
2000	7572375 8.319,- 2126 2691	7572403 8.525,- 2994 3790	7572418 9.258,- 3472 4395		7572440 11.298,- 3042 3851				№ заказа рубль W W
2200	7572376 8.931,- 2339 2961	7572404 9.218,- 3293 4168			7572441 12.195,- 3346 4235				№ заказа рубль W W
2600	7572377 10.238,- 2746 3476	7572405 10.439,- 3892 4927			7572442 13.948,- 3955 5006				№ заказа рубль W W
3000	7572378 11.542,- 3189 4037	7572406 11.746,- 4491 5686			7572443 15.660,- 4563 5776				№ заказа рубль W W

Универсальные радиаторы VISSMANN

Технические характеристики

Варианты подключения универсальных радиаторов отопления

Варианты подключения «Вентиль»

- Подача/обратка снизу, справа или слева

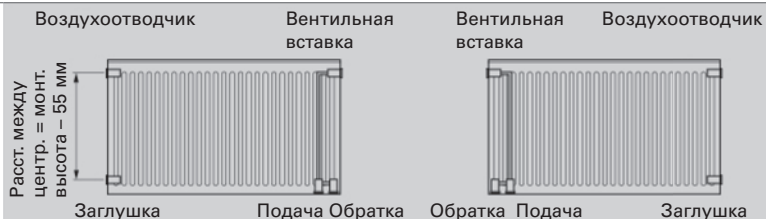

Вариант подключения «Компакт»

- Подача/обратка справа или слева
- Разностороннее подключение



Вариант подключения «Компакт»

- Подача/обратка справа или слева
- Одностороннее подключение

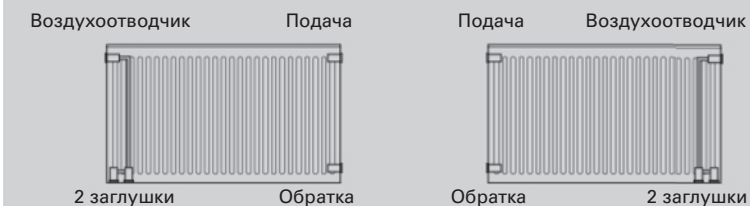

Внимание!







- Обе панели универсальных радиаторов Viessmann лицевые, за счет этого радиатор можно разворачивать любой стороной. В случаях, когда монтажная длина в четыре раза больше монтажной высоты, рекомендуется вариант разностороннего подключения.
- При монтажной длине 1600 мм и более необходимы 3 монтажных консоли, 2600 мм и более 4 монтажных консоли.

Монтажные размеры универсальных радиаторов отопления

Радиаторы отопления	Монтажная глубина мм	Подключение	
Тип 20	76	5 крепежных муфт G 1/2 внутр. (любая высота)	
Тип 21	76		
Тип 22	106		
Тип 33	161		

Универсальные радиаторы VISSMANN

Специальное дополнительное оборудование

Продукт	Монтажная высота радиаторов отопления (мм)				MG V
	300	500	600	900	
Крепеж					
Монтажный комплект для вентильного (нижнего) подключения радиаторов <ul style="list-style-type: none"> ■ 2 монтажные консоли с фиксатором ■ 4 шурупа, 4 дюбеля ■ 1 вентильная вставка ■ 1 воздухоотводчик и 1 заглушка 	7572538 11,-	7572540 11,-	7572542 11,-	7572543 11,-	№ заказа евро
Монтажный комплект для компактного (бокового) подключения радиаторов <ul style="list-style-type: none"> ■ 2 Монтажные консоли с фиксатором ■ 4 шурупа, 4 дюбеля ■ 1 воздухоотводчик и 2 заглушки 	7572545 10,-	7572547 10,-	7572549 10,-	7572550 10,-	№ заказа евро
Монтажная консоль для радиаторов <ul style="list-style-type: none"> ■ Рекомендуется дополнительно заказать для радиаторов длиной более 1,6 м: ■ 1 монтажная консоль с фиксатором ■ 2 шурупа, 2 дюбеля 	7776156 4,60	7776158 4,60	7776160 4,60	7776161 4,60	№ заказа евро
<p>Указание! Начиная от длины радиатора отопления 1,6 м рекомендуется использовать минимум 3 монтажных или вертикальных консолей, а начиная с длины 2,2 м – четыре. В случае особых физических нагрузок (эффект рычага, специальные требования) может потребоваться установка и при более коротких радиаторах отопления от 3-х монтажных или вертикальных консолей</p>					
<p>Рекомендации: Выбирать болты и дюбели в зависимости от материала стен и полов.</p>					
Анкерный комплект <ul style="list-style-type: none"> ■ 2 анкера ■ 2 регулирующие опоры 				7527880 9,30	№ заказа евро
<p>Примечание: Монтаж на стене при помощи анкерного комплекта использовать в комбинации с монтажными консолями</p>					
Консоль для монтажа радиаторов на «готовом» полу <ul style="list-style-type: none"> ■ Комплект поставки 2 штуки 				7729073 34,-	№ заказа евро
Декоративная крышка консоли <ul style="list-style-type: none"> ■ Комплект поставки 2 штуки 				7729074 10,-	№ заказа евро
Консоль для напольного монтажа радиаторов «под заливку» <ul style="list-style-type: none"> ■ Комплект поставки 2 штуки 				7729072 34,-	№ заказа евро
Декоративная крышка консоли <ul style="list-style-type: none"> ■ Комплект поставки 2 штуки 				7729075 10,-	№ заказа евро

Технические характеристики радиаторов отопления (относительно монтажной длины 1000 мм)

Монтажная высота (мм)	300		500			
	22	33	20	21	22	33
■ Тепловая мощность (Вт) при температурах системы 95/85/20 °С	1679	2405	1363	1804	2331	3219
■ Тепловая мощность (Вт) при температурах системы 75/65/20 °С	1063	1521	880	1165	1497	2067
■ Тепловая мощность (Вт) при температурах системы 55/45/20 °С	527	753	449	595	758	1047
■ Вес (кг)	17,8	26,1	21,9	25,2	29,3	43,4
■ Водонаполнение (литры)	3,3	5,1	5,2	5,2	5,2	8,0
■ Экспонента n	1,3591	1,3613	1,2999	1,2992	1,3158	1,3162

Монтажная высота (мм)	600				900	
	20	21	22	33	22	33
■ Тепловая мощность (Вт) при температурах системы 95/85/20 °С	1595	2096	2707	3721	3625	5045
■ Тепловая мощность (Вт) при температурах системы 75/65/20 °С	1029	1354	1736	2387	2324	3211
■ Тепловая мощность (Вт) при температурах системы 55/45/20 °С	525	692	877	1207	1174	1604
■ Вес (кг)	26,1	30,4	34,7	51,5	49,4	73,0
■ Водонаполнение (литры)	6,1	6,1	6,1	9,4	9,1	13,1
■ Экспонента n	1,3029	1,2992	1,3208	1,3196	1,3215	1,3427

Монтаж радиаторов отопления при помощи монтажных консолей

Монтаж на стене при помощи монтажных консолей

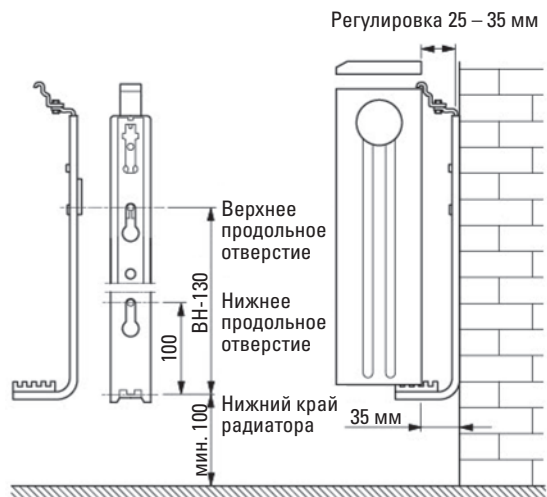

Монтаж на стене при помощи анкерного комплекта

■ В комбинации с монтажными консолями

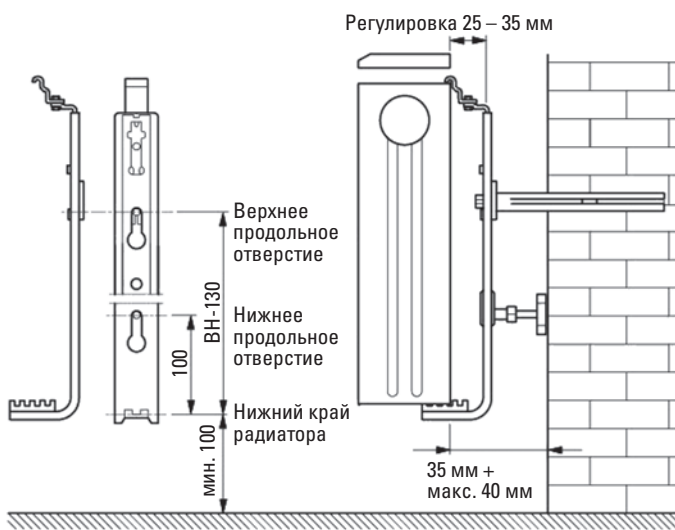
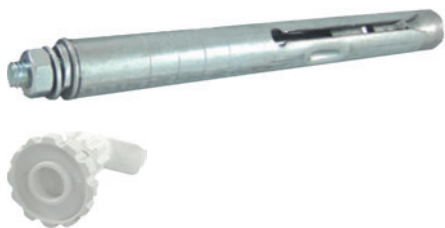

Технические данные

Монтаж и предварительная настройка вентильной вставки R $\frac{1}{2}$ (№ заказа 7527871)

- Вворачивается в радиатор при варианте подключения «вентиль»
- Предварительная установка осуществляется согласно желаемым значениям по диаграмме расхода и сопротивления с помощью рожкового ключа SW 13 или разводного ключа
- Желаемое значение настройки должно быть установлено четко напротив указателя
- Установка промежуточных значений не возможна и не допустима. Предварительная настройка 6 соответствует нормальной настройке (настройке с завода)

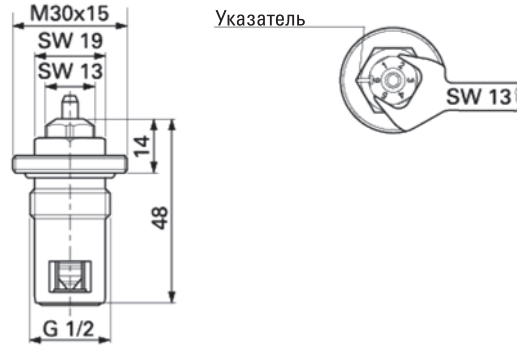

Р-отклонение 2 К

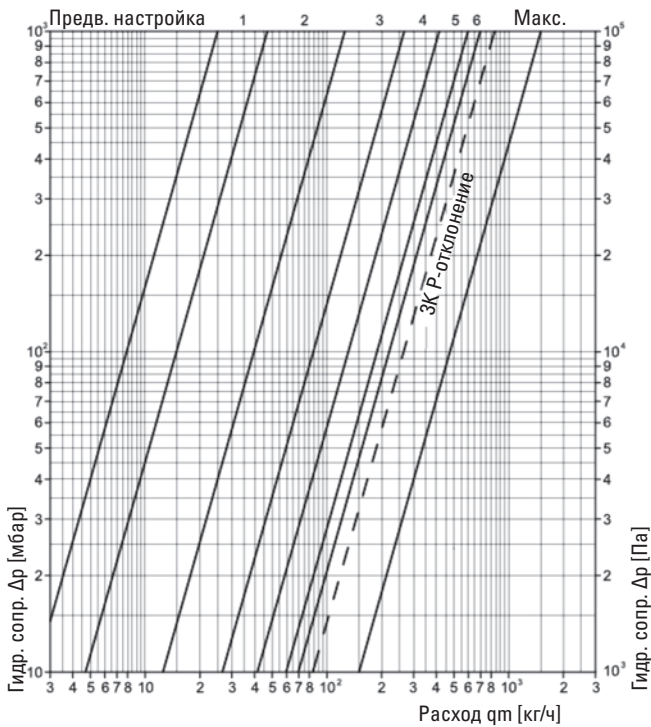

Р-отклонение 1 К

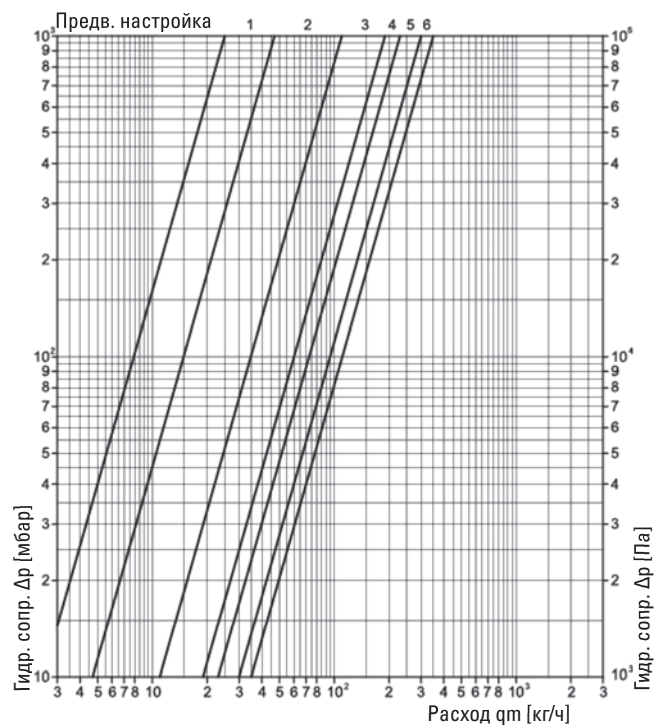





Данные производительности

Р-отклонение	1 К						1,5 К					
Настройка	1	2	3	4	5	6	1	2	3	4	5	6
k_v -значение	0,047	0,11	0,19	0,23	0,30	0,35	0,047	0,126	0,25	0,35	0,45	0,53
Р-отклонение	2 К						3 К		k_{vs}			
Настройка	1	2	3	4	5	6	6		6			
k_v -значение	0,047	0,126	0,269	0,417	0,6	0,7	0,84		1,5			

Дополнительное оборудование для радиаторов отопления



Универсальное исполнение		MG V																
<p>Термостатическая головка ET35</p> <ul style="list-style-type: none"> ■ С защитой от замерзания, возможность установки на ноль ■ Наполнитель: Жидкостный элемент ■ Соединение M 30 x 1,5 ■ Комплект поставки 1 штука ■ Ограничение температуры: <ul style="list-style-type: none"> ■ Ограничение максимальной и минимальной температуры ■ Блокировка на определенной температуре <p>Температура помещения для выбора позиции^{*1}</p> <table border="1"> <tr> <td>0</td> <td>*</td> <td>1</td> <td>2</td> <td>3</td> <td>4</td> <td>5</td> <td>6</td> </tr> <tr> <td>2 °C</td> <td>6 °C</td> <td>13 °C</td> <td>18 °C</td> <td>20 °C</td> <td>23 °C</td> <td>26 °C</td> <td>30 °C</td> </tr> </table> <p>Гистерезис < 0,3 K, монтажное положение горизонтальное</p>	0	*	1	2	3	4	5	6	2 °C	6 °C	13 °C	18 °C	20 °C	23 °C	26 °C	30 °C		<p>7501900 10,-</p> <p>№ заказа евро</p>
0	*	1	2	3	4	5	6											
2 °C	6 °C	13 °C	18 °C	20 °C	23 °C	26 °C	30 °C											
<p>Термостатическая головка TRV4</p> <ul style="list-style-type: none"> ■ Наполнитель: жидкостный элемент ■ Соединение M 30 x 1,5 ■ Комплект поставки 1 штука ■ Ограничение макс. температуры <p>Температура помещения для выбора позиции^{*1}</p> <table border="1"> <tr> <td>*</td> <td>1</td> <td>2</td> <td>3</td> <td>4</td> <td>5</td> <td>max</td> </tr> <tr> <td>7 °C</td> <td>11 °C</td> <td>15 °C</td> <td>19 °C</td> <td>23 °C</td> <td>27 °C</td> <td>31 °C</td> </tr> </table> <p>Гистерезис < 0,4 K, монтажное положение горизонтальное</p>	*	1	2	3	4	5	max	7 °C	11 °C	15 °C	19 °C	23 °C	27 °C	31 °C	<ul style="list-style-type: none"> ■ Цвет: головка хром, цоколь белый 	<p>9573913 12,-</p> <p>№ заказа евро</p>		
*	1	2	3	4	5	max												
7 °C	11 °C	15 °C	19 °C	23 °C	27 °C	31 °C												
	<ul style="list-style-type: none"> ■ Цвет: головка и цоколь хром 	<p>9573912 31,-</p> <p>№ заказа евро</p>																
<p>Термостатическая головка TRV4</p> <ul style="list-style-type: none"> ■ Поставляется полностью в белом цвете 		<p>7568949 11,-</p> <p>№ заказа евро</p>																
<p>Термостатическая вентильная вставка R ½</p> <ul style="list-style-type: none"> ■ Для установки в радиатор ■ Комплект поставки 1 штука ■ Присоединение M 30 x 1,5 		<p>7527871 5,10</p> <p>№ заказа евро</p>																
<p>Заглушка R ½ с кольцом</p> <ul style="list-style-type: none"> ■ Комплект поставки 10 штук 		<p>9572862 5,-</p> <p>№ заказа евро</p>																
<p>Воздухоотводчик R ½ с уплотнительным кольцом</p> <ul style="list-style-type: none"> ■ Комплект поставки 5 штук 		<p>9572863 3,10</p> <p>№ заказа евро</p>																
<p>Ключ для настройки вентильной вставки</p> <ul style="list-style-type: none"> ■ Заказной номер вставки 9573926 		<p>7527545 6,70</p> <p>№ заказа евро</p>																







Для варианта подключения радиаторов «Вентиль»

MGV

Комплект нижнего подключения R ½ внутр.	<ul style="list-style-type: none"> ■ Никелированная латунь, вместе с ниппелем ■ Макс. температура теплоносителя 110 °С ■ Допустимое рабочее давление 10 бар ■ Подключение трубопроводов G 3/4 ■ Встроенная запорная арматура 	<ul style="list-style-type: none"> ■ Проходная конструкция ■ Для двухтрубных систем 		9573920 10,-	№ заказа евро
		<ul style="list-style-type: none"> ■ Проходная конструкция ■ Для однотрубных систем 		9573917 10,-	№ заказа евро
		<ul style="list-style-type: none"> ■ Угловая конструкция ■ Для двухтрубных систем 		9573922 10,-	№ заказа евро
		<ul style="list-style-type: none"> ■ Угловая конструкция ■ Для однотрубных систем 		9573921 10,-	№ заказа евро
Монтажный шаблон, для подводки труб без радиатора	<ul style="list-style-type: none"> ■ Для монтажа на черновых стенах, для точного выравнивания трубопроводов подачи и обратки перед монтажом радиаторов отопления 			9564257 3,20	№ заказа евро

Для варианта подключения радиаторов «Компакт»

MGVF

Термостатический вентиль R ½	<ul style="list-style-type: none"> ■ Полированная, никелированная латунь, с предварительной настройкой, резьбовым соединением ■ Макс. температура теплоносителя 110 °С ■ Допустимое рабочее давление 10 бар 	<ul style="list-style-type: none"> ■ Угловая конструкция ■ Монтажная длина 58 мм 		9573908 10,-	№ заказа евро
		<ul style="list-style-type: none"> ■ Проходная конструкция ■ Монтажная длина 94 мм 		9573909 10,-	№ заказа евро
Термостатический вентиль аксиальный R ½	<ul style="list-style-type: none"> ■ Полированная, никелированная латунь ■ Макс. температура теплоносителя 110 °С ■ Допустимое рабочее давление 10 бар 			7199368 17,-	№ заказа евро
Подключение обратной магистрали R ½ со сливным вентилем	<ul style="list-style-type: none"> ■ Латунь никелированная, для предварительной настройки, перекрытия, наполнения и слива, с резьбовым соединением ■ Макс. температура теплоносителя 120 °С ■ Допустимое рабочее давление 10 бар 	<ul style="list-style-type: none"> ■ Проходная конструкция ■ Монтажная длина 80 мм 		9573914 7,60	№ заказа евро
		<ul style="list-style-type: none"> ■ Угловая конструкция ■ Монтажная длина 58 мм 		9573915 7,60	№ заказа евро
Подключение обратной магистрали R ½	<ul style="list-style-type: none"> ■ Латунь никелированная, для перекрытия, с резьбовым соединением ■ Макс. температура теплоносителя 120 °С ■ Допустимое рабочее давление 10 бар 	<ul style="list-style-type: none"> ■ Проходная конструкция ■ Монтажная длина 84,5 мм 		9573919 7,30	№ заказа евро
		<ul style="list-style-type: none"> ■ Угловая конструкция ■ Монтажная длина 58 мм 		9573918 7,30	№ заказа евро

Дополнительное оборудование для радиаторов отопления

Технические данные

Диаграммы характеристик

Термостатический вентиль
Угловой вентиль
Аксиальный вентиль

Ⓐ Предварительная настройка

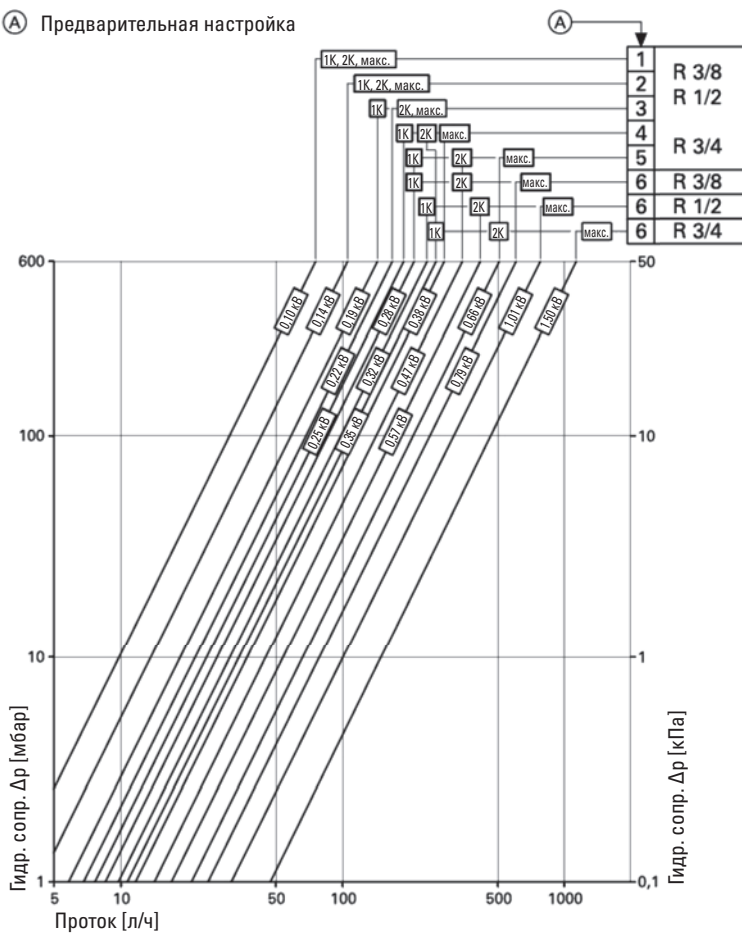

Подключение обратной магистрали
R 1/2 со сливом

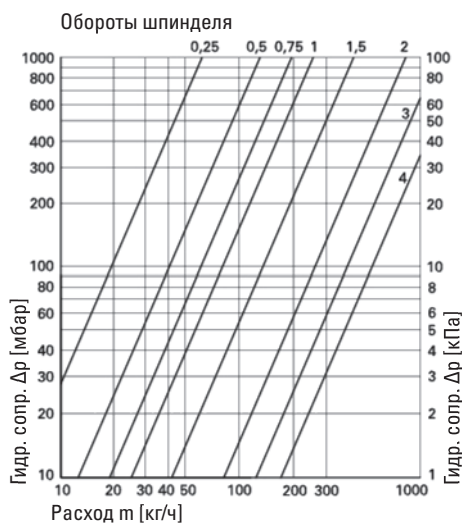

Диаграммы характеристик

Подключение обратной магистрали R ½

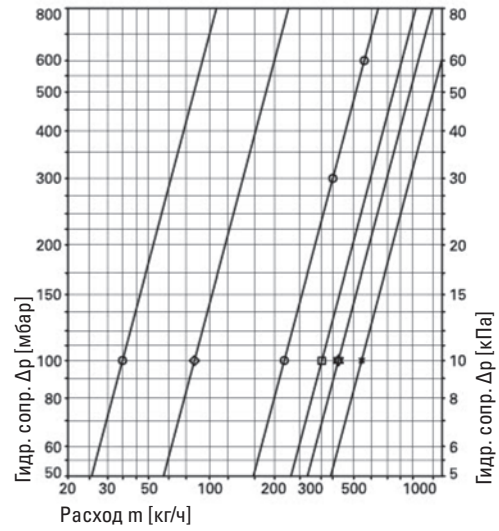

Комплект нижнего подключения R ½

■ Двухтрубная система

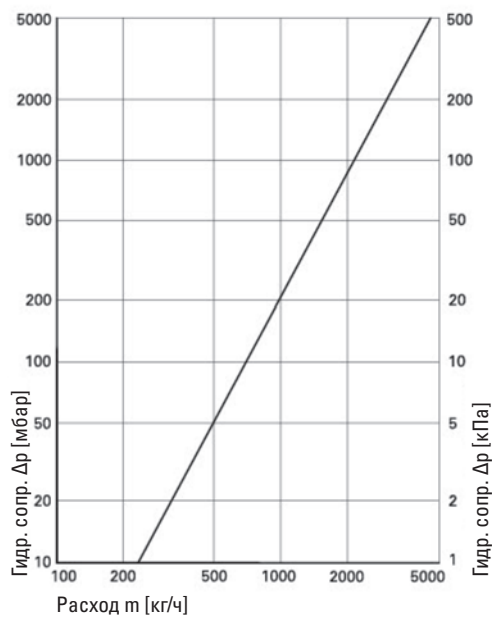

■ Однотрубная система

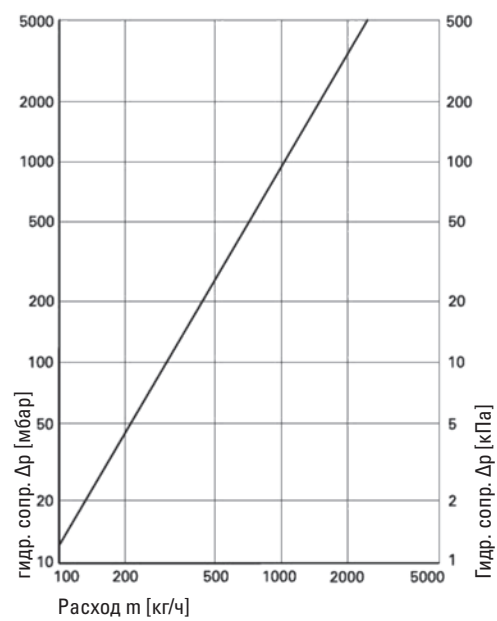

Дополнительное оборудование для радиаторов отопления

Технические данные

Монтаж и ограничительные настройки термостатической головки TRV 4

Для закрепления на вентильной вставке нужно повернуть термостатическую головку в левое положение (Auf) и закрепить металлической накладной гайкой

Ограничительные настройки (пример):

Ограничение в положении 4 (23 °C)

- Термостат установить в положение*
- Подвижный ограничительный штифт вставить в отверстие на цифре 4



Монтаж и ограничительные настройки термостатической головки ET 30 и ET 35

Для закрепления на вентильной вставке нужно повернуть термостатическую головку в левое положение (Auf) и закрепить металлическую накладную гайку

Ограничительные настройки (пример):

Диапазон ограничения находится между 15 и 25 °C

- Ограничительные штифты (A) с острым наконечником вынуть
- Термостат установить на «5»
- Ограничительный штифт (A) вставить в шлиццу «14»
Термостат можно повернуть вниз только до 15 °C
(Диапазон между маркировкой «1» и «2»)
- Термостат установить в максимально нижнее положение
- Другой ограничительный штифт (A) вставить в шлиццу «26»
Термостат можно повернуть только до примерно 26 °C
(зона у маркировки «4»)

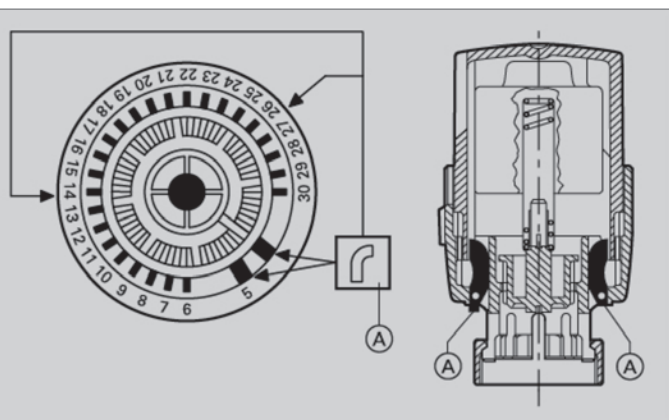

Предварительная настройка термостатических и угловых вентилей

- Радиатор отопления отбалансируйте с помощью предварительной настройки термостатического вентиля
- Если значение k_v не известно, нужно выбрать положение «3»
- После настройки нужно проверить перепад температуры на радиаторе отопления
- Чтобы повысить перепад температуры, нужно выбрать нижнее положение настройки (ограничение протока)
- Чтобы ограничить перепад температуры, нужно выбрать верхнее положение настройки (увеличение протока)

Настройка:

- Регулировочный ключ^{*1} вставить четырехзубой стороной (A) на вентиль и стопорное кольцо повернуть против часовой стрелки на макс. 90°
- Стопорное кольцо (B) не удалять
- Используя двухзубую сторону регулировочного ключа, установить желаемое значение в соответствии с насечкой на корпусе вентиля, вращая ключ по часовой стрелке. Устанавливать только на целые значения (не использовать промежуточные положения)
- Стопорное кольцо четырехзубой стороной (A) регулировочного ключа (B) затянуть на макс. 90° по часовой стрелке

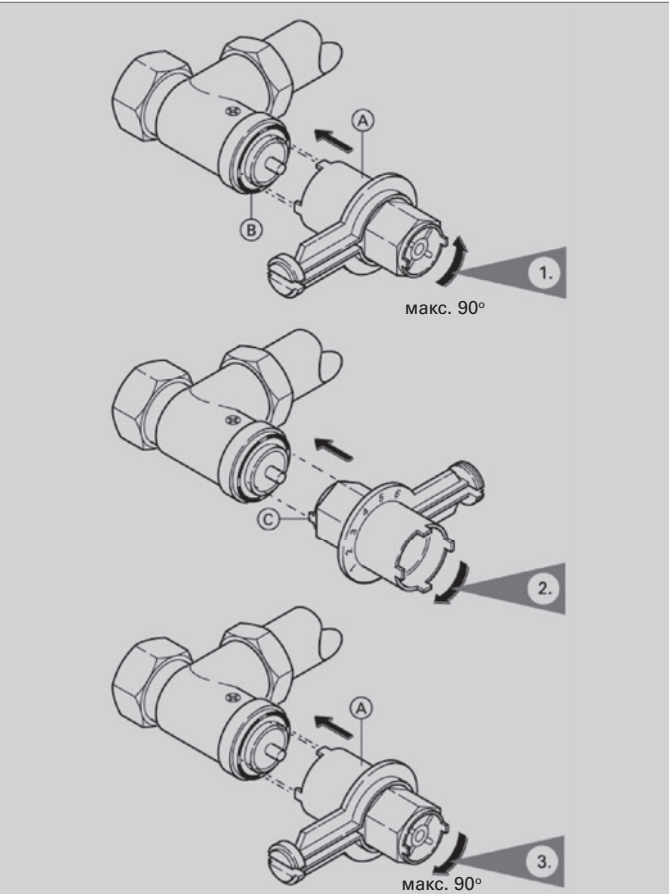

*1 Относится к вентильной вставке, заказной номер 9573 926

Универсальные радиаторы VISSMANN

Указания по применению / Условия гарантии

Универсальные радиаторы Viessmann имеют высококачественное грунтовочное и лакокрасочное покрытие в соответствии с DIN 55900 и предназначены для отопления помещений

■ Область применения

Универсальные радиаторы Viessmann применяются для отопления помещений и предназначены для установки в закрытых постоянно наполненных системах отопления с температурой теплоносителя не более 110 °С и рабочим давлением не более 10 бар. Все универсальные радиаторы Viessmann на заводе проходят испытания на герметичность при давлении 13 бар, а также испытания на прочность при давлении 16,9 бар. Системы отопления должны быть смонтированы и введены в эксплуатацию в соответствии с действующими требованиями, нормами и правилами.

Радиаторы применяются для отопления нормальных помещений и не предназначены для установки в помещениях с агрессивной средой и повышенной влажностью.

■ Помещения с агрессивной средой и повышенной влажностью

Не допускается установка радиаторов в зонах присутствия агрессивных сред и повышенной влажности: в критических зонах бассейнов, саун, общественных санузлов или вблизи писсуаров, а также на промышленных предприятиях с агрессивной средой (например, на скотобойнях).

■ Установка в зоне образования брызг

Кухни, ванные комнаты и т.д., а также места за пределами зоны образования брызг душевых и туалетов не считаются зонами с присутствием агрессивных сред и повышенной влажностью. В таких помещениях могут быть установлены универсальные радиаторы Viessmann, за исключением зон в пределах образования брызг (например, под раковиной). Тем самым, предъявления гарантийных требований на основании этого исключено в случае возникновения коррозии на радиаторах отопления, установленных в зоне образования брызг.

■ Вентиляция помещений

Эксплуатация универсальных радиаторов Viessmann должна осуществляться в помещениях с достаточной вентиляцией. В условиях использования современных конструкций окон с улучшенной герметичностью швов или в помещениях без окон (например, в ванных комнатах и санузлах), следует обращать внимание на вентиляцию помещений и при необходимости предусмотреть принудительную вентиляцию.

Выключенные, холодные радиаторы отопления действуют в качестве охлаждающих поверхностей, на которых влага из воздуха помещения осаждается в виде конденсата. Конденсированная влага при этом может привести к образованию коррозии.

Если регулярная вентиляция не может быть реализована, то необходима постоянная эксплуатация радиаторов в режиме отопления во избежание эффекта охлажденной поверхности. При этом внимание пользователя отопительной установки должно быть обращено на регулярное отопление отдельных помещений или на регулярную вентиляцию.

■ Хранение и транспортировка

Необходимо следить за тем, чтобы транспортировка радиаторов осуществлялась аккуратно, радиаторы не подвергались механическим повреждениям во время транспортировки, при погрузке и разгрузке, а также не подвергались воздействию влаги (дождя, конденсата).

Радиаторы должны храниться в сухих, хорошо проветриваемых, химически и физически неагрессивных помещениях.

На монтажной площадке радиаторы также не должны подвергаться воздействию агрессивных рабочих сред (замешанного строительного раствора, бетонной стяжки, штукатурки, краски и т.д.). Поэтому рекомендуется не удалять упаковку с радиаторов до окончания отделочных работ. Монтаж радиаторов и запуск системы отопления возможен без удаления упаковки, при этом рекомендуется ограничить температуру теплоносителя макс. 60 °С.

■ Очистка радиаторов

Декоративная, быстросъемная крышка универсальных радиаторов Viessmann позволяет легко удалять пыль с поверхностей радиатора при помощи сухих мягких щеток.

В случае необходимости влажной очистки допускается использование неабразивных, не сильно-щелочных и не сильно-кислотных бытовых химических очистителей на водной основе, не причиняющих ущерба лакокрасочному покрытию.

Запрещается использование при очистке абразивных материалов и агрессивных химических средств. Запрещается очистка поверхности радиаторов с использованием моек высокого давления.

■ Гарантия

При соблюдении всех вышеперечисленных условий ООО «Виссманн» предоставляет гарантию на герметичность и покрытие поверхности универсальных радиаторов Viessmann, приобретенных у официальных партнеров ООО «Виссманн» на территории РФ в течение 10 лет с момента покупки. Гарантийное требование должно быть предъявлено получателем гарантии с предъявлением документов подтверждающих покупку в пределах гарантийного срока в письменном виде в адрес ООО «Виссманн» или официального партнера ООО «Виссманн».

При соблюдении всех условий гарантии ООО «Виссманн» предоставляет замену гарантийного продукта на идентичный или равноценный продукт (продукт-заменитель). Если иное не согласовано между ООО «Виссманн» и заказчиком, то заказчик обязуется забрать продукт-заменитель у ООО «Виссманн» или у официального партнера ООО «Виссманн».

Выходящие за рамки этого услуги не являются предметом гарантии, в частности ООО «Виссманн» не несет в соответствии с гарантией расходы за прочие повреждения, возникшие в результате использования дефектного продукта или в связи с ним, например, расходы на монтаж/демонтаж и транспортировку или за повреждения прочего имущества получателя гарантии.

Законные требования получателя гарантии (например, определяемые на основе договора купли-продажи) не затрагиваются данной гарантией или ограничиваются ею.

Станции подготовки воды для квартир и коттеджей



- Станции спроектированы специально для подготовки воды в домашнем хозяйстве
- Запатентованная противоточная система регенерации, снижающая расход воды и соли
- Новый подсвечиваемый дисплей, подсветка емкости для соли
- Уникальная моносферическая загрузка – увеличенная до 10% производительность, срок службы до 15 лет
- Адаптивная автоматика, оптимизирующая процесс регенерации, функция дезинфекции, сигнализация низкого уровня соли
- Станции оснащены байпасом с регулировкой жесткости воды
- Станции укомплектованы и поставляются в собранном виде готовом к эксплуатации
- Компактное устройство Aquahome DUO, сочетающее в одном корпусе умягчитель и многофункциональный фильтр

Станции подготовки воды	MGV
Aquahome 11 <ul style="list-style-type: none"> ■ Для умягчения водопроводной воды в квартирах ■ Максимальный расход воды – 1,1 м³/ч ■ Макс. производительность между регенерациями при жесткости 18°dH – 1900 литров ■ Типы совместимых фильтров: Euproit I25-50, Aquaplus Flush 	7571908 № заказа 533,- евро
Aquahome 17 <ul style="list-style-type: none"> ■ Для умягчения водопроводной воды в квартирах и коттеджах ■ Максимальный расход воды – 1,9 м³/ч ■ Макс. производительность между регенерациями при жесткости 18°dH – 3400 литров ■ Типы совместимых фильтров: Euproit I25-50, Aquaplus Flush 	7571909 № заказа 575,- евро
Aquahome 20-N <ul style="list-style-type: none"> ■ Для умягчения водопроводной воды в квартирах и коттеджах ■ Максимальный расход воды – 2,0 м³/ч ■ Макс. производительность между регенерациями при жесткости 18°dH – 4200 литров ■ Типы совместимых фильтров: Euproit I25-50, Aquaplus Flush ■ Количество человек – до 4 ■ Количество ванных комнат – до 2 	7511783 № заказа 643,- евро
Aquahome 30-N <ul style="list-style-type: none"> ■ Для умягчения водопроводной воды в квартирах и коттеджах ■ Максимальный расход воды – 2,8 м³/ч ■ Макс. производительность между регенерациями при жесткости 18°dH – 6100 литров ■ Типы совместимых фильтров: Euproit I25-50, Aquaplus Flush ■ Количество человек – более 4 ■ Количество ванных комнат – >2 	7511784 № заказа 812,- евро
Aquahome DUO <ul style="list-style-type: none"> ■ Для умягчения и улучшения вкуса и запаха воды в квартирах и коттеджах ■ Максимальный расход воды – 2,0 м³/ч ■ Макс. производительность между регенерациями при жесткости 18°dH – 5200 литров ■ Типы совместимых фильтров: Euproit I25-50, Aquaplus Flush ■ Количество человек – более 5 ■ Количество ванных комнат – >2 	7715721 № заказа 876,- евро
Aquamix-N <ul style="list-style-type: none"> ■ Для умягчения, очистки от железа и марганца воды из скважин на воду и в квартирах ■ Максимальный расход воды – 1,2 м³/ч ■ Макс. производительность между регенерациями при жесткости 18°dH – 3100 литров ■ Типы совместимых фильтров: Euproit I25-50, Aquaplus Flush 	7511785 № заказа 980,- евро
Внимание! <ul style="list-style-type: none"> ■ Перед каждой станцией подготовки воды необходима установка фильтра механической очистки воды или фильтра с многофункциональной загрузкой 	

Технические характеристики станции подготовки воды	Aquahome	Aquahome	Aquahome	Aquahome	Aquahome	Aquamix
	11	17	20 -N	30 -N	DUO	-N
■ Автоматическое управление	•	•	•	•	•	•
■ Высота	650	822	1086	1086	1086	1086 мм
■ Ширина	300	302	438	438	438	438 мм
■ Глубина	480	480	524	524	524	524 мм
■ Максимальный расход	1,1	1,9	2,0	2,8	2,0	1,2 м ³ /ч
■ Объем загрузки смолы	11	17	20	26	20	25 дм ³
■ Объем загрузки активированного угля	-	-	-	-	9	- дм ³
■ Максимальная ионообменная емкость загрузки	34	62	93	127	93	68 м ³ xdH
■ Макс. производительность между регенерациями при жесткости 18°dH	1900	3400	4200	6100	5200	3100 литров
■ Средний расход соли на регенерацию	1	2	3,2	3,9	3,5	3,7 кг
■ Средний расход воды на регенерацию	57	60	105	140	175	165 литров
■ Диапазон рабочих давлений	1,4 – 8,0					бар
■ Диаметр патрубка	1	1	1	1	1	1 дюйм

Схема установки станций Aquahome и Aquamix



Схема установки фильтра Aquacarbon и станции Aquahome



Система фильтрации, улучшения вкуса и запаха воды **AQUACARBON**



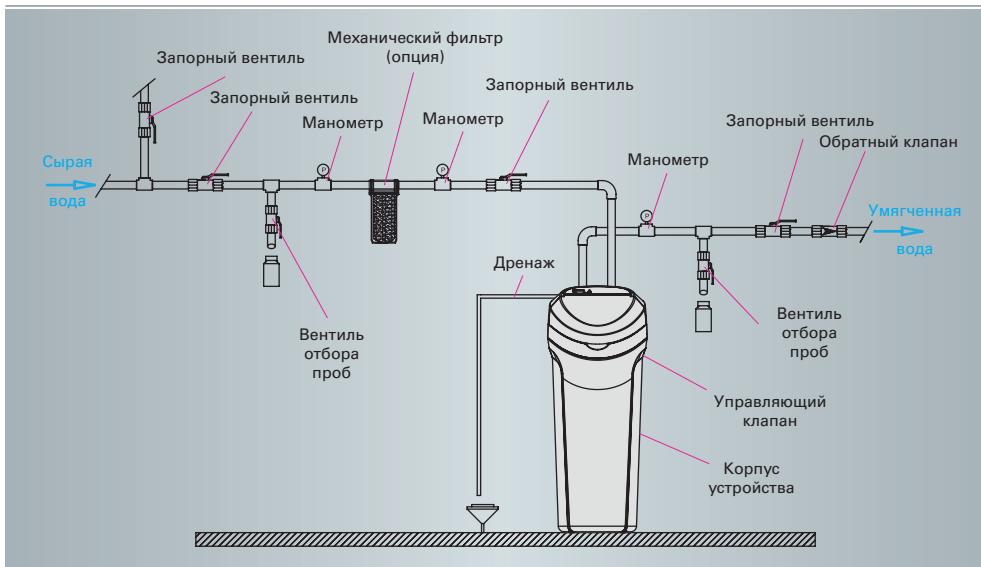
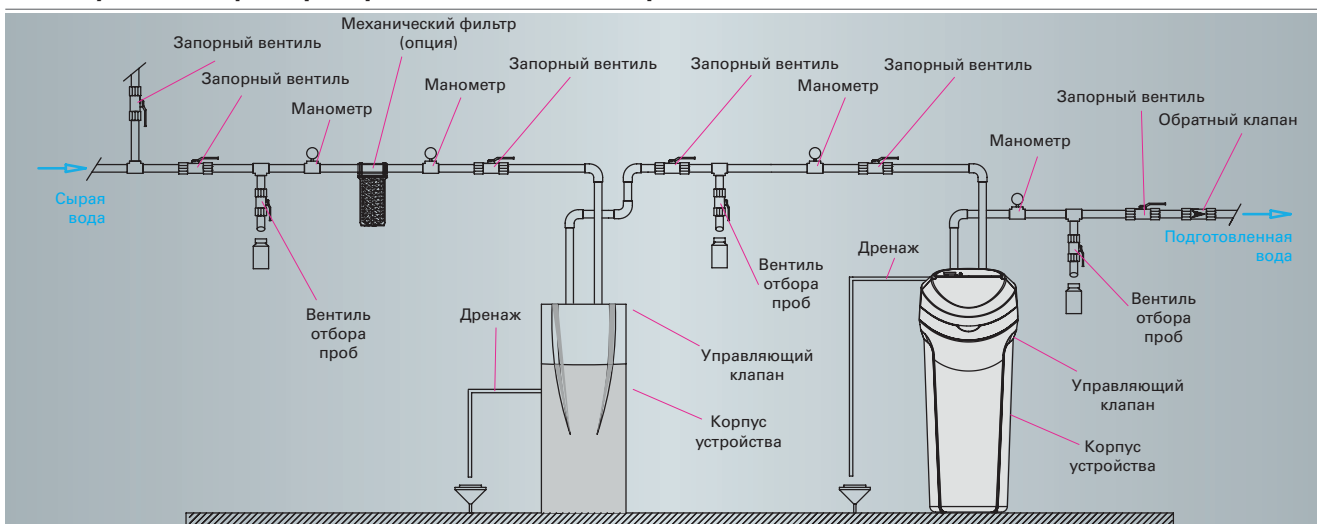



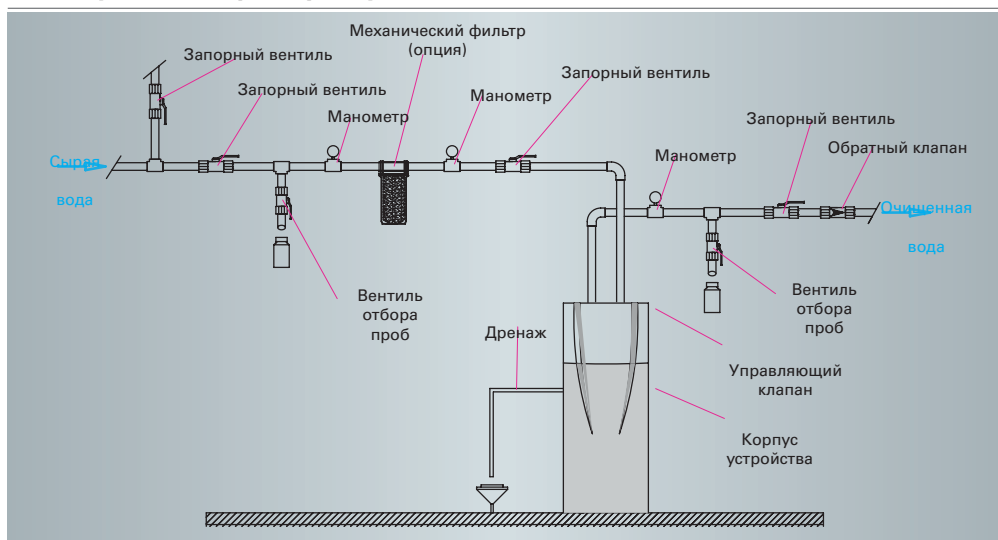

Фильтр с многофункциональной загрузкой		MGV
Aquacarbon		7419724 № заказа
■ Фильтр с многофункциональной загрузкой		513,- евро
■ Максимальный расход воды – 1,4 м³/ч		
■ Расход воды необходимый для регенерации 0,8 м³/ч		
Технические характеристики		
■ Высота		860 мм
■ Ширина		340 мм
■ Глубина		260 мм
■ Максимальный расход		1,4 м³/ч
■ Суммарный объем загрузки		14 литров
■ Расход воды необходимый для регенерации		0,8 м³/ч
■ Диапазон рабочих давлений		2,0 – 8,0 бар
■ Диаметр патрубка		1 дюйм

- Устанавливается возле точки основного подвода холодной воды в доме/квартире
- Специальный активированный гранулированный уголь, применяемый в качестве одного из фильтрующих слоев загрузки в фильтре Aquacarbon, обеспечивает значительное улучшение вкуса, запаха и внешнего вида (цвета) хлорированной воды
- Поставка полностью собранного и готового к использованию устройства
- Обеспечивает механическую фильтрацию на уровне до 20 мкм (в то время как человеческий волос имеет толщину от 50 до 100 мкм)

Схема установки фильтра Aquacarbon



Дополнительное оборудование для станций водоподготовки

Описание		MG V	
Фильтры механической очистки			
EPUROIT I25-50 <ul style="list-style-type: none"> ■ Механический фильтр с прозрачной колбой и латунным вкладышем ■ Фильтрующий сменный материал – ткань (шнурок) ■ Диаметр подключения – 1" ■ Порог фильтрации – 50 мкм ■ Максимальное рабочее давление – 8 бар, рабочая температура – 30°C ■ Максимальный объемный расход – 2,8 м³/ч ■ Ключ для откручивания колбы в комплекте 		7511789 15,-	№ заказа евро
Сменный фильтр-картридж <ul style="list-style-type: none"> ■ Тканевый фильтр шнуркового типа, вручную устанавливается внутри прозрачной колбы фильтра EPUROIT I25-50 		7511790 6,-	№ заказа евро
AQUAPLUS FLUSH <ul style="list-style-type: none"> ■ Программируемый фильтр с функцией автоматической промывки ■ Диаметр подключения – 1" ■ Порог фильтрации – 150 мкм ■ Максимальное рабочее давление – 8 бар, рабочая температура – 40°C ■ Максимальный объемный расход – 3,4 м³/ч 		7572010 243,-	№ заказа евро
Соединительные элементы			
Гибкий шланг <ul style="list-style-type: none"> ■ Комплект поставки 2 штуки ■ Максимальное рабочее давление – 15 бар, рабочая температура – 20° C 	Гибкий шланг с клипсовым подключением <ul style="list-style-type: none"> ■ Выполнен из поливинилхлорида (PVC) с нейлоновой оплеткой и латунным резьбовым фитингом с одной и клипсовым соединением с другой стороны ■ Длина – 1м ■ Диаметр подключения – 3/4" с одной и клипсовое соединение с другой стороны 	7572006 34,-	№ заказа евро
	Гибкий шланг с резьбовым подключением <ul style="list-style-type: none"> ■ Выполнен из поливинилхлорида (PVC) с нейлоновой оплеткой и латунными резьбовыми фитингами с обеих сторон ■ Длина – 1 м ■ Диаметры подключения – 3/4" с одной и 1" с другой стороны 	7572005 29,-	№ заказа евро
Сифон <ul style="list-style-type: none"> ■ Пластиковый трубный сифон «с разрывом струи» для подключения дренажной линии станции водоподготовки ■ Диаметр отвода – DN40 		7572009 15,-	№ заказа евро
Экспресс-тесты			
AQUATEST TH <ul style="list-style-type: none"> ■ Набор для экспресс-определения жесткости воды ■ Метод – титрование ■ Ориентировочное кол-во исследований – 50 ■ В комплекте: кейс, измерительная емкость, реактив 		7440915 32,-	№ заказа евро
AQUATEST FE <ul style="list-style-type: none"> ■ Набор для экспресс-определения количества железа в воде ■ Метод – калориметрический ■ Ориентировочное кол-во исследований – 150 ■ В комплекте: кейс, измерительная емкость, 2 реактива 		7440916 110,-	№ заказа евро
AQUATEST MN <ul style="list-style-type: none"> ■ Набор для экспресс-определения количества марганца в воде ■ Метод – калориметрический ■ Ориентировочное кол-во исследований – 100 ■ В комплекте: кейс, измерительная емкость, 3 реактива 		7440917 110,-	№ заказа евро



- Для Вашего удобства мы предлагаем полный перечень принадлежностей для систем водоподготовки
- Все продукты сделаны в Европе
- Отличное предложение для специалистов: одного набора для экспресс определения жесткости хватит на 50 измерений, а наборов для экспресс определения содержания железа и марганца, минимум, на 100!

Мембранные расширительные баки для закрытых систем отопления



- Тип N 25 – N 500
- Макс. рабочая температура 120 °C
- Входное давление 1,5 бар
- Цвет серебристый, баки объемом 25-140 литров также доступны в белом цвете
- Высокая эксплуатационная надежность
- Высококачественная мембрана для высоких температурных нагрузок до 70 °C

Тип		Мембранный расширительный бак		MG V	
Цвет		серебристый	белый		
N 25	<ul style="list-style-type: none"> ■ Объем 25 литров ■ Макс. рабочее давление 3,0 бар ■ A = R ¾, D = 308 мм, H = 480 мм ■ Масса 4,6 кг 		ZK03108 44,-	ZK03107 44,-	№ заказа евро
N35	<ul style="list-style-type: none"> ■ Объем 35 литров ■ Макс. рабочее давление 3,0 бар ■ A – R ¾, D = 376 мм, H – 465 мм ■ Масса 5,4 кг 		9572212 50,-	9572995 50,-	№ заказа евро
N 50	<ul style="list-style-type: none"> ■ Объем 50 литров ■ Макс. рабочее давление 6,0 бар ■ A – R ¾, D = 441 мм, H – 405 мм ■ Масса 12,5 кг 		9572215 69,-	9572996 69,-	№ заказа евро
N 80	<ul style="list-style-type: none"> ■ Объем 80 литров ■ Макс. рабочее давление 6,0 бар ■ A = R 1, D = 512 мм, H = 570 мм ■ Масса 17,0 кг 		9572904 114,-	9573664 114,-	№ заказа евро
N 100	<ul style="list-style-type: none"> ■ Объем 100 литров ■ Макс. рабочее давление 6,0 бар ■ A = R 1, D = 512 мм, H = 680 мм ■ Масса 20,5 кг 		9572905 182,-	9573665 182,-	№ заказа евро
N 140	<ul style="list-style-type: none"> ■ Объем 140 литров ■ Макс. рабочее давление 6,0 бар ■ A = R 1, D = 512 мм, H = 890 мм ■ Масса 28,6 кг 		9572906 227,-	9573666 227,-	№ заказа евро
N 200	<ul style="list-style-type: none"> ■ Объем 200 литров ■ Макс. рабочее давление 6,0 бар ■ A = R 1, D = 634 мм, H = 785 мм ■ Масса 36,7 кг 		9572907 302,-		№ заказа евро
N 250	<ul style="list-style-type: none"> ■ Объем 250 литров ■ Макс. рабочее давление 6,0 бар ■ A = R 1, D = 634 мм, H = 915 мм ■ Масса 45,0 кг 		9572908 361,-		№ заказа евро
N 300	<ul style="list-style-type: none"> ■ Объем 300 литров ■ Макс. рабочее давление 6,0 бар ■ A = R 1, D = 634 мм, H = 1085 мм ■ Масса 52,0 кг 		9572909 421,-		№ заказа евро
N 400	<ul style="list-style-type: none"> ■ Объем 400 литров ■ Макс. рабочее давление 6,0 бар ■ A = R 1, D = 740 мм, H = 1075 мм ■ Масса 65,0 кг 		9572910 528,-		№ заказа евро
N 500	<ul style="list-style-type: none"> ■ Объем 500 литров ■ Макс. рабочее давление 6,0 бар ■ A = R 1, D = 740 мм, H = 1295 мм ■ Масса 79,0 кг 		9572911 677,-		№ заказа евро

Мембранные расширительные баки для закрытых систем отопления

Принадлежности	MG V
Монтажная планка для настенного крепления мембранного расширительного бака ■ Для баков объемом до 25 литров	9572216 № заказа 6,- евро
Колпачковый вентиль ■ Для контроля, технического обслуживания и замены мембранных расширительных баков ■ Для закрытых систем отопления. ■ Номинальное давление PN 10 ■ Макс. рабочая температура 120 °C ■ R ¾ ■ Для мембранных расширительных баков типов N 25 – N 50	 9572213 № заказа 28,- евро
Колпачковый вентиль ■ Для контроля, технического обслуживания и замены мембранных расширительных баков ■ Для закрытых систем отопления ■ Номинальное давление PN 10 ■ Макс. рабочая температура 120 °C ■ R 1 ■ Для мембранных расширительных баков типов N 80 – N 500	 9565673 № заказа 32,- евро

Технические данные

Таблица быстрого выбора для определения размера бака V_n

Предохранительный клапан p_{sv}	бар	3,0				4,0				6,0				V_n		
Входное давление p_0	бар	0,5	1,0	1,5	1,8	1,5	2,0	2,5	3,0	2,0	2,5	3,0	3,5	4,0	5,0	л
Объем установки	л	320	220	120	55	230	150	70	–	200	240	180	130	75	–	25
		470	340	200	110	330	240	130	25	440	370	290	220	140	–	35
		700	510	320	200	540	380	230	70	660	560	450	350	240	24	50
		1120	840	440	260	870	650	410	120	1060	900	750	600	430	90	80
		1400	1050	540	330	1090	820	430	150	1320	1130	940	750	560	100	100
		1960	1470	760	460	1530	1140	610	200	1850	1580	1320	1060	790	140	140
		2800	2100	1090	660	2180	1630	870	290	2640	2260	1890	1510	1130	210	200
		3500	2630	1360	820	2720	2040	1090	370	3300	2830	2360	1890	1410	260	250
		4200	3150	1630	990	3270	2450	1300	440	3960	3390	2830	2260	1700	310	300
		5600	4200	2180	1320	4360	3270	1740	580	5280	4520	3770	3020	2260	410	400
	6920	5250	2720	1650	5450	4080	2170	730	6600	5660	4710	3770	2830	520	500	

Указания!

- Все данные приведены для температуры подающей магистрали 90 °C.
- Водонаполнение (ориентировочно) для чугунных радиаторов 13,5 л/кВт, для панельных радиаторов 8,5 л/кВт и для систем внутрипольного отопления 20 л/кВт.

Рекомендации:

- Выбрать достаточно высокое давление срабатывания предохранительного клапана: $p_{sv} \geq p_0 + 1,5$ бар
- Если возможно, при расчете входного давления наполнения бака газом следует прибавить 0,2 бар: $p_0 \geq H [м]/10 + 0,2$ бар
- Ввиду необходимости подпора для насосов также в случае использовании чердачных котельных необходимо выбрать значение давления на входе минимум 1 бар: $p_0 \geq 1,5$ бар
- Настроить давление наполнения или начальное давление водяного контура на холодной установке с удаленным воздухом минимум на 0,3 бар выше давления на входе: $pF \geq p_0 + 0,3$ бар

Пример выбора

Дано:	Рассчитать:	Из таблицы:
$p_{sv} = 3$ бар $H = 13$ м (панельные радиаторы VRH – 90/70 °C) 1000 л (V буферной емкости)	$V_A = 40 \text{ кВт} \times 8,5 \text{ л/кВт} + 1000 = 1340 \text{ л}$ $p_0 \geq (13/10 + 0,2 \text{ бар}) - 1,5 \text{ бар}$	при $p_{sv} = 3$ бар, $p_0 = 1,5$ бар, $V_A = 1340$ л $V_n = 250$ л (для V_A макс. 1360 л)

Выбрано: 1 мембранный расширительный бак N 250

Коэффициенты пересчета для других значений температуры (кроме 90 °C)

Температура подачи (°C)	50	55	60	65	70	75	80	85	90	95	100
Коэффициент пересчета	3,03	2,50	2,13	1,82	1,59	1,39	1,24	1,11	1,00	0,90	0,82

Указания!

Размеры баков, полученные с помощью вышеуказанных таблиц, разделить на коэффициент пересчета.

Насосные группы и распределительные коллекторы системы отопления



- Несколько вариантов монтажа за счет модульного исполнения элементов и 2-ух видов кронштейнов на выбор
- С помощью модулей быстрого монтажа легко проектировать новую систему отопления, а стандартное межосевое расстояние наших элементов в 125 мм позволяет легко расширять уже существующую систему – Вам не нужно использовать фитинги или заменять всю систему целиком
- Предусмотрена возможность поменять местами подающий и обратный трубопровод
- Максимальное рабочее давление для насосных групп и распределительных коллекторов 6 бар
- Максимальная рабочая температура для насосных групп и распределительных коллекторов 110 градусов
- Насосные группы двух номинальных диаметров и в четырех исполнениях позволяют решать практически любые задачи
- Все элементы поставляются предварительно собранными и готовыми к использованию: просто соедините их между собой
- Сделано в Германии

Описание

Насосная группа прямого отопительного контура K31 (до 50 кВт при $\Delta T = 20K$ и 2150 л/ч)

	DN25	DN32	MG V
С насосом Wilo Yonos PARA RS ■ Энергоэффективный насос с 6 встроенными режимами работы	7741071 261,-	7741072 329,-	№ заказа евро
С насосом Grundfos UPM 3 ■ Энергоэффективный насос с 10 встроенными режимами работы	7741075 281,-	7741076 345,-	№ заказа евро
С насосом Grundfos Alpha 2.1 ■ Энергоэффективный насос с 7 встроенными режимами работы ■ Дополнительные встроенные программы: «ночной» и «летний» режимы	7741073 335,-	7741074 384,-	№ заказа евро
Без насоса ■ Монтажная длина для установки насоса 180 мм	7741540 160,-	7741543 211,-	№ заказа евро

Насосная группа со смесителем K32 (до 40 кВт при $\Delta T = 20K$ и 1750 л/ч)

С насосом Wilo Yonos PARA RS ■ Энергоэффективный насос с 6 встроенными режимами работы	7741077 344,-	7741078 449,-	№ заказа евро
С насосом Grundfos UPM 3 ■ Энергоэффективный насос с 10 встроенными режимами работы	7741081 365,-	7741082 465,-	№ заказа евро
С насосом Grundfos Alpha 2.1 ■ Энергоэффективный насос с 7 встроенными режимами работы ■ Дополнительные встроенные программы: «ночной» и «летний» режимы	7741079 418,-	7741080 504,-	№ заказа евро
Без насоса ■ Монтажная длина для установки насоса 180 мм	7741541 248,-	7741544 338,-	№ заказа евро

Примечание: сервопривод 7199566 в состав насосной группы со смесителем не входит и должен быть заказан отдельно!

Термостатическая насосная группа со смесителем и байпасом 0-50% K33 (до 10 кВт при $dT = 10K$ и 860 л/ч)

С насосом Grundfos UPM 3 ■ Энергоэффективный насос с 10 встроенными режимами работы	7560844 538,-		№ заказа евро
С насосом Grundfos Alpha 2.1 ■ Энергоэффективный насос с 7 встроенными режимами работы ■ Дополнительные встроенные программы: «ночной» и «летний» режимы	7741532 617,-		№ заказа евро
Без насоса ■ Монтажная длина для установки насоса 180 мм	7737389 376,-		№ заказа евро

Примечание: для того, чтобы поменять местами подающий и обратный трубопровод в данной модели насосных групп необходим специальный комплект, который должен быть заказан отдельно!

Насосная группа со смесителем и байпасом 0-50% K34 (до 45,5 кВт при $\Delta T = 20K$ и 1940 л/ч)

С насосом Wilo Yonos PARA RS ■ Энергоэффективный насос с 6 встроенными режимами работы	7741083 352,-	7741084 470,-	№ заказа евро
С насосом Grundfos UPM 3 ■ Энергоэффективный насос с 10 встроенными режимами работы	7741087 372,-	7741088 486,-	№ заказа евро
С насосом Grundfos Alpha 2.1 ■ Энергоэффективный насос с 7 встроенными режимами работы ■ Дополнительные встроенные программы: «ночной» и «летний» режимы	7741085 426,-	7741086 525,-	№ заказа евро
Без насоса ■ Монтажная длина для установки насоса 180 мм	7741542 255,-	7741545 359,-	№ заказа евро

Примечание: сервопривод 7199566 в состав насосной группы со смесителем и байпасом не входит и должен быть заказан отдельно!

Внимание! В комплект поставки насосных групп также не входит:

- Комплект ответных штекеров для подключения насоса и сервопривода на контроллер (для Vitotronic можно использовать комплекты штекеров 20/52 из основного прайс-листа, арт. 7415056/7415057);
- Крепеж (должен быть заказан дополнительно в зависимости от выбираемого вида монтажа – V-образный кронштейн, опорная пластина, на коллекторе или произвольно, см. таблицу «Принадлежности»)

Модульный латунный распределительный коллектор с теплоизоляцией

Коллектор из 2-х предварительно смонтированных модулей ■ С возможностью подключить до 3-х насосных групп	7741065 281,-	7741068 334,-	№ заказа евро
Коллектор из 3-х предварительно смонтированных модулей ■ С возможностью подключить до 5-ти насосных групп	7741066 405,-	7741069 479,-	№ заказа евро
Коллектор из 4-х предварительно смонтированных модулей ■ С возможностью подключить до 7-ми насосных групп	7741067 534,-	7741070 638,-	№ заказа евро

Внимание! Настенное крепление 7011090 в комплект поставки распределительных коллекторов не входит и должно быть заказано отдельно (см. таблицу «Принадлежности»)

	DN25	DN32	MG V
Дополнительный модуль латунного коллектора ■ Комплект поставки 1 шт. ■ Теплоизоляция	7733509 144,-	7733513 175,-	№ заказа евро
Комплект переоборудования модульного коллектора в низконапорный ■ В комплекте латунная проставка и крепежные элементы ■ Для применения в небольших системах с объемным расходом не более 1,6 м ³ /ч (для DN25) и не более 2,6 м ³ /ч (для DN32)	7776441 40,-	7776442 58,-	№ заказа евро

Стальные отдельные распределительные коллекторы с теплоизоляцией

	DN25	DN32	MG V
На 2 насосные группы	7741059 175,-	7741062 231,-	№ заказа евро
На 3 насосные группы	7741060 233,-	7741063 307,-	№ заказа евро
На 4 насосные группы	7741061 281,-	7741064 371,-	№ заказа евро

Внимание!

- Настенное крепление 7011090 в комплект поставки распределительных коллекторов не входит и должно быть заказано отдельно.
- Накладные гайки с прокладками для монтажа насосных групп на распределительный коллектор входят в комплект поставки каждой насосной группы. При заказе только распределительных коллекторов, крепёж (накладные гайки с прокладками) должен быть заказан отдельно (см. таблицу «Принадлежности»)

Рекомендации по применению распределительных коллекторов

- Для DN25: 80 кВт при $\Delta T = 20$ К или объемный расход не более $4 \text{ м}^3/\text{ч}$
- Для DN32: 150 кВт при $\Delta = 20$ К или объемный расход не более $6,5 \text{ м}^3/\text{ч}$

Гидравлический разделитель

	DN25	DN32	MG V
<ul style="list-style-type: none"> ■ Корпус выполнен из высококачественной латуни ■ Может устанавливаться как горизонтально под модульным коллектором, так и вертикально ■ С возможностью установки погружной гильзы для датчика температуры (принадлежность) ■ Объемный расход до $3,5 \text{ м}^3/\text{ч}$ для DN25 и до $4,8 \text{ м}^3/\text{ч}$ для DN32 соответственно ■ Теплоизоляция в комплекте 	7741533 240,-	7741534 290,-	№ заказа евро

Внимание! Кронштейн для монтажа в комплект поставки не входит и при необходимости должен быть заказан отдельно (артикул 7011090)

Принадлежности

	DN25	DN32	MG V
«V»-образный настенный кронштейн для насосной группы <ul style="list-style-type: none"> ■ Крепежные элементы в комплекте 	7741097 31,-		№ заказа евро
Угловой кронштейн для насосной группы DN25/DN32 <ul style="list-style-type: none"> ■ Для монтажа одиночной насосной группы или под модульным коллектором необходимо использовать соответствующую опорную пластину ■ Крепежные элементы в комплекте 	7663960 14,-		№ заказа евро
Опорная пластина для монтажа одиночной насосной группы <ul style="list-style-type: none"> ■ Необходимо использовать вместе с 7663960 	7194869 28,-	7194870 38,-	№ заказа евро
Опорная пластина для монтажа насосной группы под коллектором <ul style="list-style-type: none"> ■ Только для использования с модульным распределительным коллектором ■ Необходимо использовать угловой кронштейн 7663960 для крепления на стене 	7733499 25,-	7194287 39,-	№ заказа евро
Сервопривод смесителя 220 В (для смесителей насосных групп K32 и K34) <ul style="list-style-type: none"> ■ Время полного открытия 140 сек ■ Крутящий момент 5 Нм ■ 230 Вт 50 Гц ■ С возможностью ручного регулирования 	7199566 122,-		№ заказа евро
Настенное крепление для распределительных коллекторов <ul style="list-style-type: none"> ■ Крепежные элементы в комплекте ■ В комплекте 2 шт. 	7011090 28,-		№ заказа евро
Адаптер с DN32 на DN25 <ul style="list-style-type: none"> ■ Для монтажа насосной группы DN25 на модульный коллектор DN32 	7194333 33,-		№ заказа евро

Внимание! При необходимости монтажа насосных групп под модульным коллектором, необходимо использовать опорные пластины (комбинация 7663960 + 7733499 или 7194287 в зависимости от DN). В этом случае можно отказаться от настенного крепления для коллектора, конструкция будет опираться на пластины

Накладная гайка <ul style="list-style-type: none"> ■ В комплекте 1 шт. 	7553395 5,60	7738533 5,20	№ заказа евро
Прокладка <ul style="list-style-type: none"> ■ В комплекте 1 шт. ■ Необходимо использовать вместе с накладной гайкой 	7532905 0,20	7737451 0,50	№ заказа евро
Гильза для погружного датчика l=100 мм <ul style="list-style-type: none"> ■ Длина 100 мм, диаметр 6 мм ■ Для установки в гидравлический разделитель 	7635453 16,-		№ заказа евро

Технические характеристики

		DN25	DN32
Размеры			
■ Межосевое расстояние		125 мм	
■ Ширина (с изоляцией)		250 мм	
■ Высота (с изоляцией)		383 мм	441 мм
■ Монтажная длина		340 мм	400 мм
Материалы			
■ Арматура		Латунь	
■ Уплотнения		EPDM (Этилен-пропиленовый каучук)	
■ Теплоизоляция		EPP (Пенопропилен)	
Другое			
■ Показатель Kvs, [м³/ч]	Прямая насосная группа К31	7,6	15,1
	Насосная группа со смесителем К32	5,7	9,6
	Термостатическая насосная группа К33	2,6	
	НГ со смесителем и байпасом К34	6	10,1
Подключение			
■ DN25	от котла Rнар = 1 ½' (накидная гайка); к потребителю Gвнутр = 1'		
■ DN32	от котла Rнар = 2' (накидная гайка); к потребителю Gвнутр = 1 ¼'		

Модульный распределительный коллектор

		DN25	DN32
Размеры			
■ Общая ширина для 2-х/3-х/4-х секций		625 мм/ 875 мм/1125 мм	
■ Высота с учетом теплоизоляции		137 мм	156 мм
■ Межосевое расстояние между патрубками в 1 секции		125 мм	
Другое			
■ Показатель Kvs, [м³/ч]	2 секции	16	34
	3 секции	18	37
	4 секции	18,5	38
Подключение			
■ DN25	от котла Rнар = 1 ½' (накидная гайка); к НГ фланец Rнар = 1' под накидную гайку 1 ½'		
■ DN32	от котла Rнар = 2' (накидная гайка); к НГ фланец Rнар = 1 ¼' под накидную гайку 2'		

Латунный гидравлический разделитель

		DN25	DN32
■ Межосевое расстояние (между подачей и обратной)		375 мм	375 мм
Размеры			
■ Монтажная высота		195 мм	200 мм
■ Ширина		600 мм	600 мм
■ Высота		150 мм	150 мм

Стальной распределительный коллектор

		DN25	DN32
Размеры			
■ Общая ширина для 2-х/3-х/4-х секций		524 мм/ 774 мм/1024 мм	
■ Высота		175 мм	215 мм
■ Межосевое расстояние между патрубками		125 мм	
Другое			
■ Показатель Kvs, [м³/ч]	2 НГ	23,1	51,8
	3 НГ	23,1	52,5
	4 НГ	23,4	52,9
■ Арматура		Сталь S235JR	
■ Теплоизоляция		EPP (Пенопропилен)	
Подключение			
■ DN25	от котла Rнар = 1 ½' (накидная гайка); к НГ фланец Rнар = 1' под накидную гайку 1 ½'		
■ DN32	от котла Rнар = 2' (накидная гайка); к НГ фланец Rнар = 1 ¼' под накидную гайку 2'		

Рекомендации по подбору насосных групп

Насосная группа прямого контура К31

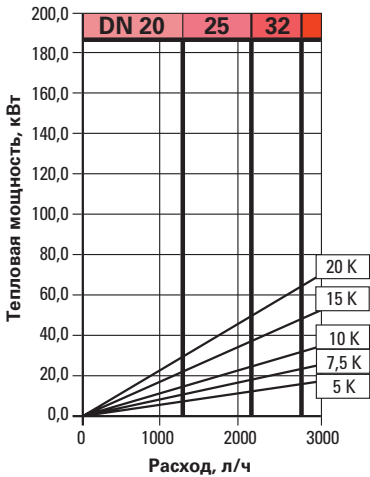

Насосная группа со смесителем К32

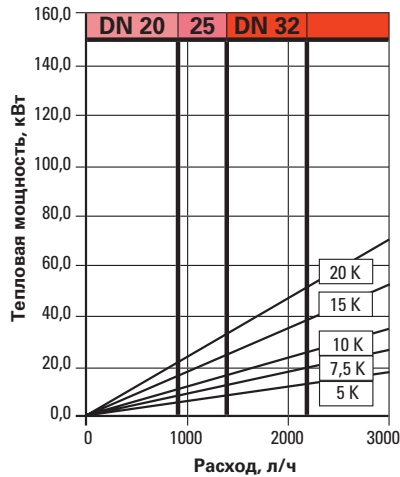

Насосная группа со смесителем и байпасом К34

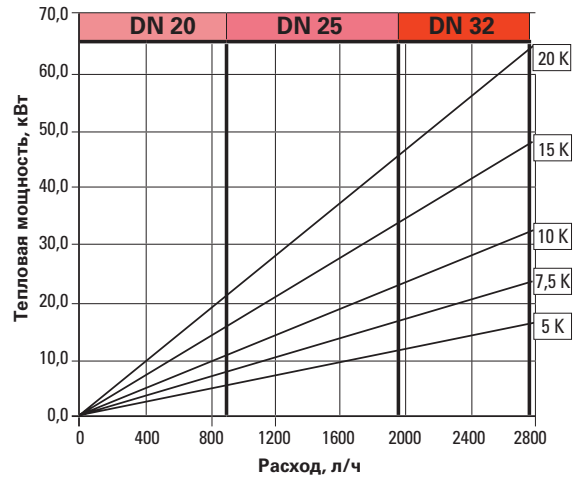

Гидравлические характеристики

Насосная группа без смешения К31 DN25

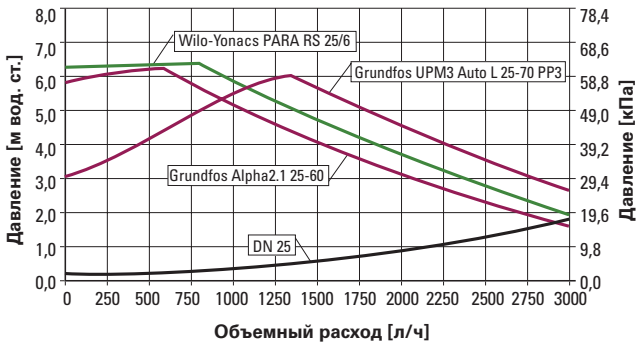

Насосная группа без смешения К31 DN32

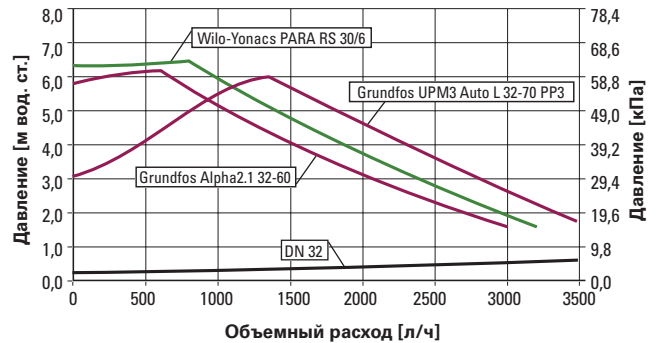

Насосная группа со смесителем К32 DN25

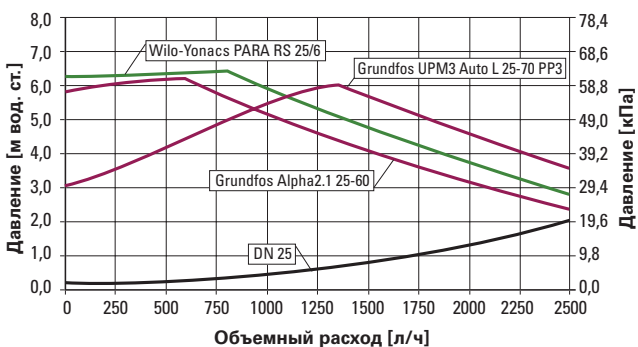

Насосная группа со смесителем К32 DN32

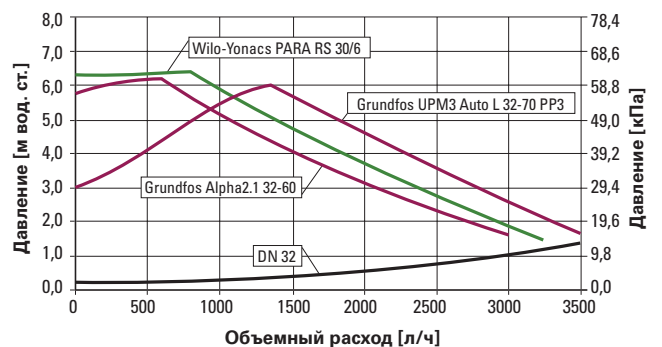

Термостатическая насосная группа со смесителем и байпасом 0-50% K33 (до 10 кВт при $\Delta T = 10K$ и 860 л/ч)

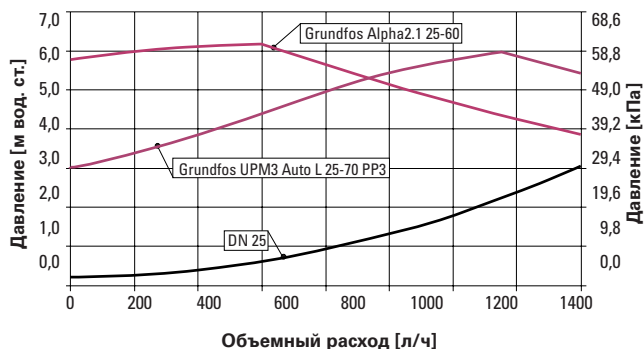

Насосная группа со смесителем и байпасом (0-50 %) K34 DN25

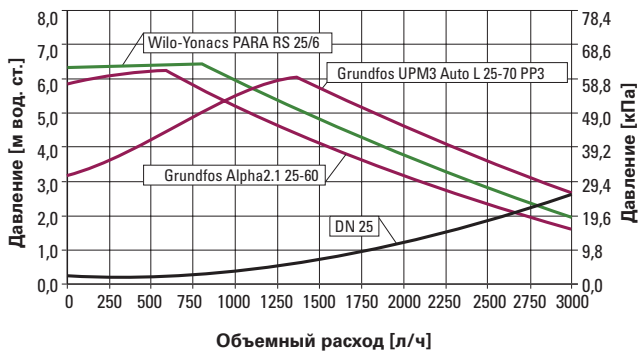

Насосная группа со смесителем и байпасом (0-50 %) K34 DN32

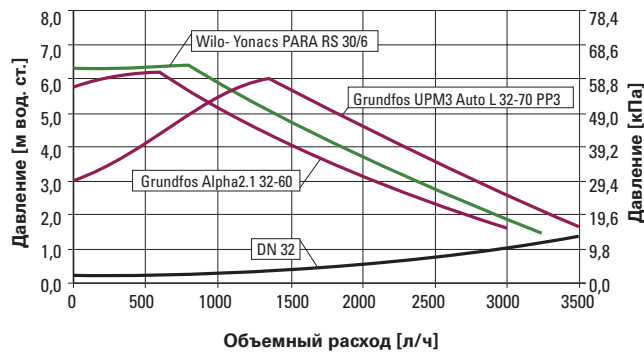

Для модульного распределительного коллектора DN25

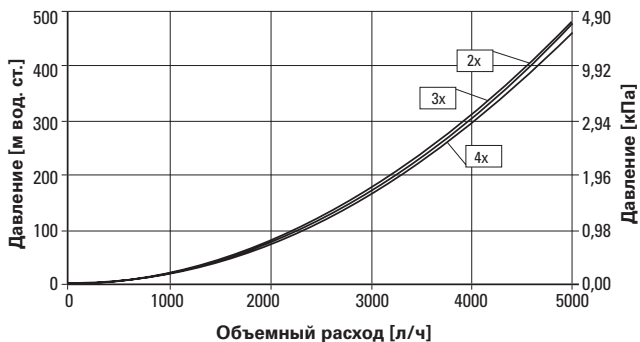

Для модульного распределительного коллектора DN32

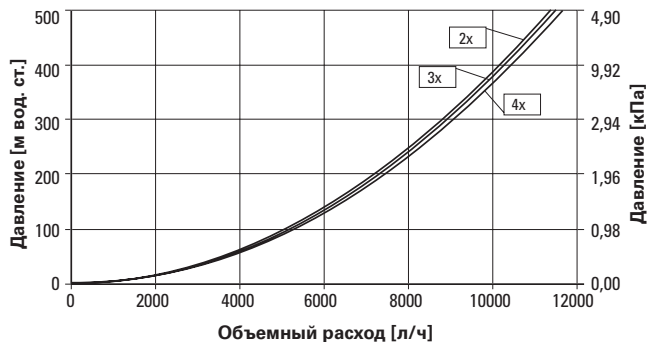

Для стального распределительного коллектора DN25

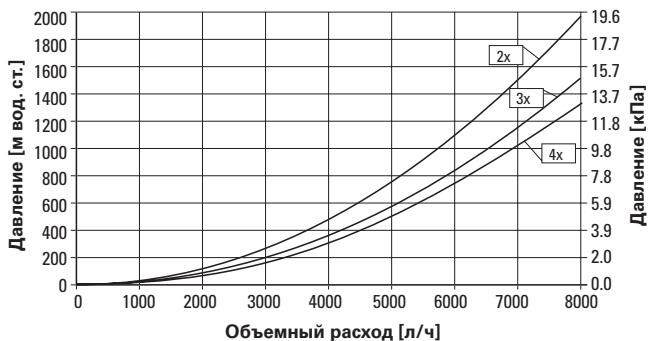

Для стального распределительного коллектора DN32

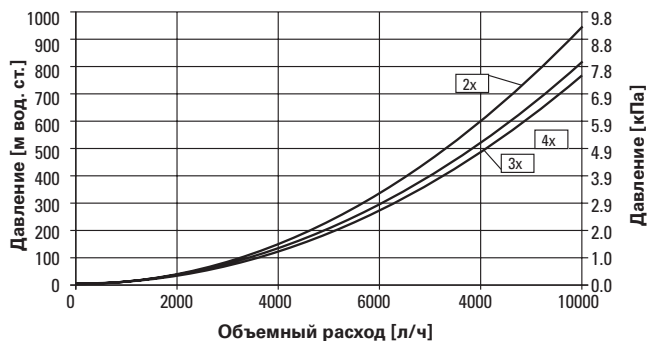

Магнитные шламоуловители и сепараторы микропузырьков воздуха

Магнитный шламоуловитель с теплоизоляцией

Устройство предназначено для фильтрации, а также улавливания шлама и грязи (до 5 мкм) с помощью специально сконфигурированной сетчатой трубки и магнитной рубашки.

- Допустимое рабочее давление:
 ≤ Rp 1" 6 бар (0,6 МПа),
 > Rp 1" 9 бар (0,9 МПа)
- Макс. допустимая температура: 110 °C
- Универсальное подключение за счет поворотного корпуса: вертикальное, горизонтальное и даже диагональное
- Съемный внешний магнит с системой усиления магнитного поля
- Теплоизоляция в комплекте



Сепаратор микропузырьков воздуха с теплоизоляцией

Устройство для непрерывного удаления воздуха и микропузырьков из системы отопления. Для установки на подачу котла.

- Рабочее давление: 9 бар
- Макс. допустимая температура: 110 °C
- Универсальное подключение за счет поворотного корпуса: вертикальное, горизонтальное и даже диагональное
- Автоматический сброс воздуха
- Теплоизоляция в комплекте



		MG V
компрессионное под обжатие 22 мм ■ максимальный расход 1,3 м³/ч	7725113 159,-	№ заказа евро
компрессионное под обжатие 28 мм ■ максимальный расход 2,0 м³/ч	7725114 174,-	№ заказа евро
внутренняя резьба Rp 3/4 ■ максимальный расход 1,3 м³/ч	7725115 155,-	№ заказа евро
внутренняя резьба Rp 1 ■ максимальный расход 2,0 м³/ч	7725116 170,-	№ заказа евро
внутренняя резьба Rp 1 1/4 ■ максимальный расход 3,6 м³/ч	7725117 266,-	№ заказа евро
внутренняя резьба Rp 1 1/2 ■ максимальный расход 5,0 м³/ч	7725118 303,-	№ заказа евро
внутренняя резьба Rp 2 ■ максимальный расход 7,5 м³/ч	7725119 493,-	№ заказа евро
компрессионное под обжатие 22 мм ■ максимальный расход 1,3 м³/ч	7725120 122,-	№ заказа евро
компрессионное под обжатие 28 мм ■ максимальный расход 2,0 м³/ч	7725121 129,-	№ заказа евро
внутренняя резьба Rp 3/4 ■ максимальный расход 1,3 м³/ч	7725122 122,-	№ заказа евро
внутренняя резьба Rp 1 ■ максимальный расход 2,0 м³/ч	7725123 129,-	№ заказа евро
внутренняя резьба Rp 1 1/4 ■ максимальный расход 3,6 м³/ч	7725124 181,-	№ заказа евро
внутренняя резьба Rp 1 1/2 ■ максимальный расход 5,0 м³/ч	7725125 199,-	№ заказа евро
внутренняя резьба Rp 2 ■ максимальный расход 7,5 м³/ч	7725126 261,-	№ заказа евро



- Корпус всех устройств выполнен из высококачественной латуни
- Медная сетчатая трубка уникальной конструкции внутри устройства обеспечивает минимальные гидравлические потери (не более 0,015 бар)
- Универсальное подключение за счет поворотного корпуса: вертикально, горизонтально и диагонально
- Магнитный шламоуловитель способен улавливать мельчайшие частицы (от 5 мкм) любого происхождения за счет уникальной трубки и специальной манжеты
- За счет своей уникальной конструкции сепаратор микропузырьков воздуха способен удалять как воздушные пробки, так и мельчайшие растворенные в воде газы
- Теплоизоляционный кожух в комплекте с каждым устройством

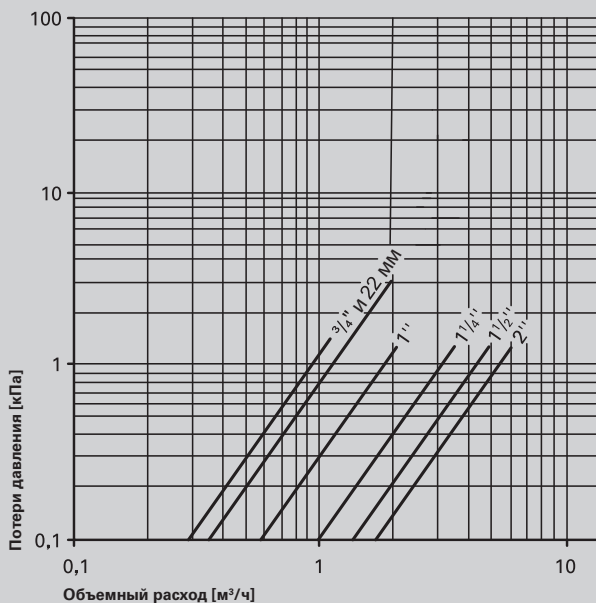

Гидравлические характеристики магнитного шламоуловителя и сепаратора микропузырьков



Системы удаления продуктов сгорания для котлов VITODENS



- Горизонтальный проход через наружную стену
- Коаксиальная система удаления продуктов сгорания для режима работы с забором воздуха для горения извне
- Все контактирующие с продуктами сгорания элементы выполнены из специального пластика и устойчивы к воздействию образующегося конденсата
- Сделано в Европе

Описание	60/100	MG V
Модульный размер	60/100	Ø мм
Коаксиальный проход через наружную стену <ul style="list-style-type: none"> ■ Проход через стену (длина 0,55 м) ■ Стеновые диафрагмы (2 шт) ■ Колено 87° ■ Оголовок 	7783214 60,-	№ заказа евро
Коаксиальная труба <ul style="list-style-type: none"> ■ Длина 1 м ■ Укорачиваемая 	 7783215 35,-	№ заказа евро
Коаксиальная труба <ul style="list-style-type: none"> ■ Длина 0,5 м 	7783216 15,-	№ заказа евро
Коаксиальное колено <ul style="list-style-type: none"> ■ 87° 	 7783217 30,-	№ заказа евро
Коаксиальное колено <ul style="list-style-type: none"> ■ 45° (1 шт) 	 7783218 17,-	№ заказа евро

Газовые горелки WEISHAUPТ для котлов VITOPLEX 100

Газовая горелка	Номинальная тепловая мощность котла, кВт							MGV
	150	200	250	310	410	500	620	
Газовая горелка Weishaupt ■ Тип WG 20 N/1-C, исп. Z-LN ■ природный газ LL ■ газовая арматура R1" ■ давление подключения газа 20 – 150 мбар	7740118 4.200,-	-	-	-	-	-	-	№ заказа евро
Газовая горелка Weishaupt ■ Тип WG 30 N/1-C, исп. ZM-LN ■ природный газ LL ■ газовая арматура R1" ■ давление подключения газа 20 – 150 мбар	-	7740119 5.181,-	-	-	-	-	-	№ заказа евро
Газовая горелка Weishaupt ■ Тип WG 40 N/1-A, исп. ZM-LN ■ природный газ LL ■ газовая арматура R1" ■ давление подключения газа 30 – 150 мбар	-	-	-	7740120 5.803,-	-	-	-	№ заказа евро
Газовая горелка Weishaupt ■ Тип WM-G 10/2-A, исп. ZM ■ природный газ LL ■ регулятор давления газа R3/4" ■ давление подключения газа 120 – 300 мбар	-	-	-	-	-	7740121 10.042,-	-	№ заказа евро
Газовая горелка Weishaupt ■ Тип WM-G 10/3-A, исп. ZM ■ природный газ LL ■ регулятор давления газа R3/4" ■ давление подключения газа 190 – 300 мбар	-	-	-	-	-	-	7740122 9.959,-	№ заказа евро

Газовая горелка	Номинальная тепловая мощность котла, кВт						MGV
	780	950	1120	1350	1700	2000	
Газовая горелка Weishaupt ■ Тип WM-G 10/3-A, исп. ZM ■ природный газ LL ■ регулятор давления газа R3/4" ■ давление подключения газа 270 – 300 мбар	7740123 10.203,-	-	-	-	-	-	№ заказа евро
Газовая горелка Weishaupt ■ Тип WM-G 10/4-A, исп. ZM ■ природный газ LL ■ регулятор давления газа R1" ■ давление подключения газа 165 – 300 мбар	-	7740124 10.602,-	-	-	-	-	№ заказа евро
Газовая горелка Weishaupt ■ Тип WM-G 20/2-A, исп. ZM ■ природный газ LL ■ регулятор давления газа R1" ■ давление подключения газа 215 – 300 мбар	-	-	7740127 13.728,-	-	-	-	№ заказа евро
Газовая горелка Weishaupt ■ Тип WM-G 20/2-A, исп. ZM ■ природный газ LL ■ регулятор давления газа R1 1/2" ■ давление подключения газа 115 – 300 мбар	-	-	-	7740128 14.054,-	-	-	№ заказа евро
Газовая горелка Weishaupt ■ Тип WM-G 20/3-A, исп. ZM ■ природный газ LL ■ регулятор давления газа R1 1/2" ■ давление подключения газа 175 – 300 мбар	-	-	-	-	7740130 15.860,-	-	№ заказа евро
Газовая горелка Weishaupt ■ Тип WM-G 20/3-A, исп. ZM ■ природный газ LL ■ регулятор давления газа R2" ■ давление подключения газа 90 – 300 мбар	-	-	-	-	-	7740131 16.571,-	№ заказа евро

Газовые горелки WEISHAUPТ для котлов VITOPLEX 200

Газовая горелка	Номинальная тепловая мощность котла, кВт							MGV
	90	120	150	200	270	350	440	
Газовая горелка Weishaupt ■ Тип WG 10 N/1-D, исп. Z-LN ■ природный газ LL ■ газовая арматура 3/4" ■ давление подключения газа 15 – 150 мбар	7740116 3.316,-	-	-	-	-	-	-	№ заказа евро
Газовая горелка Weishaupt ■ Тип WG 20 N/1-C, исп. Z-LN ■ природный газ LL ■ газовая арматура R1" ■ давление подключения газа 20 – 150 мбар	-	7740117 3.932,-	-	-	-	-	-	№ заказа евро
Газовая горелка Weishaupt ■ Тип WG 30 N/1-C, исп. ZM-LN ■ природный газ LL ■ газовая арматура R1" ■ давление подключения газа 25 – 150 мбар	-	-	-	7740119 5.181,-	-	-	-	№ заказа евро
Газовая горелка Weishaupt ■ Тип WG 40 N/1-A, исп. ZM-LN ■ природный газ LL ■ газовая арматура R1" ■ давление подключения газа 35 – 150 мбар	-	-	-	-	-	7740120 5.803,-	-	№ заказа евро

Газовая горелка	Номинальная тепловая мощность котла, кВт							MGV
	560	700	900	1100	1300	1600	1950	
Газовая горелка Weishaupt ■ Тип WM-G 10/3-A, исп. ZM ■ природный газ LL ■ регулятор давления газа R3/4" ■ давление подключения газа 220 – 300 мбар	7740122 9.959,-	-	-	-	-	-	-	№ заказа евро
Газовая горелка Weishaupt ■ Тип WM-G 10/4-A, исп. ZM ■ природный газ LL ■ регулятор давления газа R1" ■ давление подключения газа 150 – 300 мбар	-	-	7740125 10.356,-	-	-	-	-	№ заказа евро
Газовая горелка Weishaupt ■ Тип WM-G 20/2-A, исп. ZM ■ природный газ LL ■ регулятор давления газа R1" ■ давление подключения газа 205 – 300 мбар	-	-	-	7740126 12.683,-	-	-	-	№ заказа евро
Газовая горелка Weishaupt ■ Тип WM-G 20/2-A, исп. ZM ■ природный газ LL ■ регулятор давления газа R1 1/2" ■ давление подключения газа 160 – 300 мбар	-	-	-	-	7740128 14.054,-	-	-	№ заказа евро
Газовая горелка Weishaupt ■ Тип WM-G 30/1-A, исп. ZM ■ природный газ LL ■ регулятор давления газа R2" ■ давление подключения газа 90 – 300 мбар	-	-	-	-	-	-	7740132 24.355,-	№ заказа евро

Газовые горелки WEISHAUPТ для котлов VITOPLEX 300

Газовая горелка	Номинальная тепловая мощность котла, кВт							MGV
	90	115	140	180	235	300	405	
Газовая горелка Weishaupt ■ Тип WG 10 N/1-D, исп. Z-LN ■ природный газ LL ■ газовая арматура 3/4" ■ давление подключения газа 15 – 150 мбар	7740116 3.316,-	-	-	-	-	-	-	№ заказа евро
Газовая горелка Weishaupt ■ Тип WG 20 N/1-C, исп. Z-LN ■ природный газ LL ■ газовая арматура R1" ■ давление подключения газа 20 – 150 мбар	-	7740117 3.932,-	-	-	-	-	-	№ заказа евро
Газовая горелка Weishaupt ■ Тип WG 30 N/1-C, исп. ZM-LN ■ природный газ LL ■ газовая арматура R1" ■ давление подключения газа 20 – 150 мбар	-	-	-	7740119 5.181,-	-	-	-	№ заказа евро
Газовая горелка Weishaupt ■ Тип WG 40 N/1-A, исп. ZM-LN ■ природный газ LL ■ газовая арматура R1" ■ давление подключения газа 30 – 150 мбар	-	-	-	-	-	7740120 5.803,-	-	№ заказа евро

Газовая горелка	Номинальная тепловая мощность котла, кВт							MGV
	500	620	780	1000	1250	1600	2000	
Газовая горелка Weishaupt ■ Тип WM-G 10/3-A, исп. ZM ■ природный газ LL ■ регулятор давления газа R3/4" ■ давление подключения газа 220 – 300 мбар	-	7740122 9.959,-	-	-	-	-	-	№ заказа евро
Газовая горелка Weishaupt ■ Тип WM-G 10/4-A, исп. ZM ■ природный газ LL ■ регулятор давления газа R1" ■ давление подключения газа 170 – 300 мбар	-	-	-	7740125 10.356,-	-	-	-	№ заказа евро
Газовая горелка Weishaupt ■ Тип WM-G 20/2-A, исп. ZM ■ природный газ LL ■ регулятор давления газа R1 1/2" ■ давление подключения газа 185 – 300 мбар	-	-	-	-	7740128 14.054,-	-	-	№ заказа евро
Газовая горелка Weishaupt ■ Тип WM-G 20/3-A, исп. ZM ■ природный газ LL ■ регулятор давления газа R1 1/2" ■ давление подключения газа 185 – 300 мбар	-	-	-	-	-	7740129 15.496,-	-	№ заказа евро
Газовая горелка Weishaupt ■ Тип WM-G 30/1-A, исп. ZM ■ природный газ LL ■ регулятор давления газа R2" ■ давление подключения газа 95 – 300 мбар	-	-	-	-	-	-	7740132 24.355,-	№ заказа евро

Комбинированные горелки WEISHAUPT для котлов VITOPLEX

Горелка комбинированная	Номинальная тепловая мощность Vitoplex 100, кВт							MGV
	150	200	250	310	410	500		
Горелка комбинированная ■ тип WGL 30 N/1-C, исп. ZM ■ давление подключения газа	7740139 9.655,- 20-150	7740141 9.655,- 20-150	7740143 9.655,- 25-150	-	-	-		№ заказа евро мбар
Горелка комбинированная ■ тип WGL 40 N/1-A, исп. ZM ■ давление подключения газа	-	-		7740145 10.300,- 30-150	7740148 10.302,- 40-150	-		№ заказа евро мбар
Горелка комбинированная ■ тип WM-GL 10/2-A, исп. ZM-T ■ давление подключения газа	-	-	-	-	-	7740150 15.659,- 120-300		№ заказа евро мбар

Горелка комбинированная	Номинальная тепловая мощность Vitoplex 100, кВт							MGV
	620	780	950	1120	1350	1700	2000	
Горелка комбинированная ■ тип WM-GL 10/3-A, исп. ZM-T ■ давление подключения газа	7740151 16.542,- 190-300	7740152 16.921,- 270-300	-	-	-	-	-	№ заказа евро мбар
Горелка комбинированная ■ тип WM-GL 10/4-A, исп. ZM-T ■ давление подключения газа	-	-	7740154 17.793,- 165-300	-	-	-	-	№ заказа евро мбар
Горелка комбинированная ■ тип WM-GL 20/2-A, исп. ZM-T ■ давление подключения газа	-	-	-	7740156 20.051,- 215-300	7740157 20.392,- 115-300	-	-	№ заказа евро мбар
Горелка комбинированная ■ тип WM-GL 30/1-A, исп. ZM-T ■ давление подключения газа	-	-	-	-	-	7740159 28.359,- 180-300	7740160 29.110,- 90-300	№ заказа евро мбар

Горелка комбинированная	Номинальная тепловая мощность Vitoplex 200, кВт							MGV
	90	120	150	200	270	350	440	
Горелка комбинированная ■ тип WGL 30/1-C, исп. ZM ■ давление подключения газа	7740133 9.293,- 20-150	-	-	-	-	-	-	№ заказа евро мбар
Горелка комбинированная ■ тип WGL 30 N/1-C, исп. ZM ■ давление подключения газа	-	7740136 9.657,- 20-150	7740139 9.655,- 20-150	7740140 9.655,- 25-150	7740144 9.655,- 25-150	-	-	№ заказа евро мбар
Горелка комбинированная ■ тип WGL 40 N/1-A, исп. ZM ■ давление подключения газа	-	-	-	-	-	7740146 10.300,- 35-150	7740149 10.300,- 45-150	№ заказа евро мбар

Комбинированные горелки WEISHAUPТ для котлов VITOPLEX

Горелка комбинированная	Номинальная тепловая мощность Vitoplex 200, кВт							MGV
	560	700	900	1100	1300	1600	1950	
Горелка комбинированная ■ тип WM-GL 10/3-А, исп. ZM-T ■ давление подключения газа	7740151 16.542,-							№ заказа евро
	145-300	220-300						мбар
Горелка комбинированная ■ тип WM-GL 10/4-А, исп. ZM-T ■ давление подключения газа			7740153 17.399,-					№ заказа евро
			150-300					мбар
Горелка комбинированная ■ тип WM-GL 20/2-А, исп. ZM-T ■ давление подключения газа				7740155 19.022,-	7740157 20.392,-			№ заказа евро
				210-300	110-300			мбар
Горелка комбинированная ■ тип WM-GL 20/3-А, исп. ZM-T ■ давление подключения газа						7740158 21.635,-		№ заказа евро
						160-300		мбар
Горелка комбинированная ■ тип WM-GL 30/1-А, исп. ZM-T ■ давление подключения газа							7740160 29.110,-	№ заказа евро
							90-300	мбар

Горелка комбинированная	Номинальная тепловая мощность Vitoplex 300, кВт							MGV
	90	115	140	180	235	300	405	
Горелка комбинированная ■ тип WGL 30 N/1-С, исп. ZM ■ давление подключения газа	7740134 9.621,-	7740135 9.657,-	7740137 9.657,-	7740138 9.657,-	7740142 9.655,-			№ заказа евро
	20-150	20-150	20-150	20-150	25-150			мбар
Горелка комбинированная ■ тип WGL 40 N/1-А, исп. ZM ■ давление подключения газа						7740145 10.300,-	7740147 10.302,-	№ заказа евро
						30-150	40-150	мбар

Горелка комбинированная	Номинальная тепловая мощность Vitoplex 300, кВт							MGV
	500	620	780	1000	1250	1600	2000	
Горелка комбинированная ■ тип WM-GL 10/3-А, исп. ZM-T ■ давление подключения газа		7740151 16.542,-						№ заказа евро
	120-300	175-300	270-300					мбар
Горелка комбинированная ■ тип WM-GL 10/4-А, исп. ZM-T ■ давление подключения газа				7740153 17.399,-				№ заказа евро
				170-300				мбар
Горелка комбинированная ■ тип WM-GL 20/2-А, исп. ZM-T ■ давление подключения газа					7740157 20.392,-			№ заказа евро
					105-300			мбар
Горелка комбинированная ■ тип WM-GL 30/1-А, исп. ZM-T ■ давление подключения газа						7740159 28.359,-	7740160 29.110,-	№ заказа евро
						165-300	95-300	мбар

Газовые горелки **ELCO** для котлов **VITOPLEX 100**

Газовая горелка	Номинальная тепловая мощность Vitoplex 100, кВт							MGV
	150	200	250	310	410	500	620	
Газовая горелка Elco ■ Vestron VG2.205 DP E, KL ■ давление подключения газа 20 – 100 мбар ■ давление подключения газа 100 – 300 мбар	ZK03284 2.550,-	-	-	-	-	-	-	№ заказа евро
	ZK03285 2.384,-	-	-	-	-	-	-	№ заказа евро
Газовая горелка Elco , ■ Vestron VG3.290 DP E, KN ■ давление подключения газа 20 – 100 мбар ■ давление подключения газа 100 – 300 мбар	-	ZK03286 2.889,-	-	-	-	-	-	№ заказа евро
	-	ZK03287 2.706,-	-	-	-	-	-	№ заказа евро
Газовая горелка Elco ■ Vestron VG4.460 DP, KN ■ давление подключения газа 20 – 100 мбар ■ давление подключения газа 100 – 300 мбар	-	-	-	ZK03288 3.302,-	-	-	-	№ заказа евро
	-	-	-	ZK03289 3.119,-	-	-	-	№ заказа евро
Газовая горелка Elco ■ Vestron VG4.610 DP, KN ■ давление подключения газа 20 – 100 мбар ■ давление подключения газа 100 – 300 мбар	-	-	-	-	ZK03290 3.501,-	-	-	№ заказа евро
	-	-	-	-	ZK03291 3.318,-	-	-	№ заказа евро
Газовая горелка Elco ■ Vestron VG5.950 DP R, KN ■ давление подключения газа 20 – 100 мбар ■ давление подключения газа 200 – 300 мбар	-	-	-	-	-	-	ZK03292 5.336,-	№ заказа евро
	-	-	-	-	-	-	ZK03293 4.864,-	№ заказа евро

Газовые горелки **ELCO** для котлов **VITOPLEX 100**

Газовая горелка	Номинальная тепловая мощность Vitoplex 100, кВт						MGV
	780	950	1120	1350	1700	2000	
Газовая горелка Elco ■ Vestron VG5.950 DP R, KM ■ давление подключения газа 30 – 50 мбар ■ давление подключения газа 100 – 300 мбар	ZK03294 6.915,-	-	-	-	-	-	№ заказа евро
	ZK03295 5.233,-	-	-	-	-	-	№ заказа евро
Газовая горелка Elco ■ Vestron VG5.1200 DP R, KM ■ давление подключения газа 35 – 50 мбар ■ давление подключения газа 115 – 300 мбар	-	ZK03296 7.241,-	-	-	-	-	№ заказа евро
	-	ZK03297 5.559,-	-	-	-	-	№ заказа евро
Газовая горелка Elco ■ Vestron VG6.1600 DP R, KN ■ давление подключения газа 30 – 50 мбар ■ давление подключения газа 110 – 300 мбар	-	-	ZK03298 8.036,-	ZK03300 9.656,-	-	-	№ заказа евро
	-	-	ZK03299 6.349,-	-	-	-	№ заказа евро
Газовая горелка Elco ■ Vestron VG6.2100 DP R, KM ■ давление подключения газа 35 – 50 мбар ■ давление подключения газа 250 – 300 мбар	-	-	-	-	ZK03301 10.284,-	-	№ заказа евро
	-	-	-	-	ZK03302 6.977,-	-	№ заказа евро
Газовая горелка Elco ■ EK-EVO6.2400 G-E, KN ■ давление подключения газа 40 – 50 мбар ■ давление подключения газа 150 – 300 мбар	-	-	-	-	-	ZK03303 14.394,-	№ заказа евро
	-	-	-	-	-	ZK03304 12.216,-	№ заказа евро

Газовые горелки **ELCO** для котлов **VITOPLEX 200**

Газовая горелка	Номинальная тепловая мощность Vitoplex 200, кВт							MGV
	90	120	150	200	270	350	440	
Газовая горелка Elco ■ Vestron VG2.120 DP E, KN ■ давление подключения газа 20 – 100 мбар ■ давление подключения газа 100 – 300 мбар	ZK03305 2.245,-	-	-	-	-	-	-	№ заказа евро
	ZK03306 2.051,-	-	-	-	-	-	-	№ заказа евро
Газовая горелка Elco ■ Vestron VG2.160 DP E, KN ■ давление подключения газа 20 – 100 мбар ■ давление подключения газа 100 – 300 мбар	-	ZK03307 2.285,-	-	-	-	-	-	№ заказа евро
	-	ZK03308 2.089,-	-	-	-	-	-	№ заказа евро
Газовая горелка Elco ■ Vestron VG2.205 DP E, KN ■ давление подключения газа 20 – 100 мбар ■ давление подключения газа 100 – 300 мбар	-	-	ZK05670 2.416,-	-	-	-	-	№ заказа евро
	-	-	ZK05671 2.255,-	-	-	-	-	№ заказа евро
Газовая горелка Elco ■ Vestron VG3.290 DP E, KN ■ давление подключения газа 20 – 100 мбар ■ давление подключения газа 100 – 300 мбар	-	-	-	ZK03309 2.812,-	-	-	-	№ заказа евро
	-	-	-	ZK03310 2.629,-	-	-	-	№ заказа евро
Газовая горелка Elco ■ Vestron VG3.350 DP E, KN ■ давление подключения газа 20 – 100 мбар ■ давление подключения газа 100 – 300 мбар	-	-	-	-	ZK03311 2.941,-	-	-	№ заказа евро
	-	-	-	-	ZK03312 2.758,-	-	-	№ заказа евро
Газовая горелка Elco ■ Vestron VG4.460 DP, KN ■ давление подключения газа 20 – 100 мбар ■ давление подключения газа 100 – 300 мбар	-	-	-	-	-	ZK03313 3.302,-	-	№ заказа евро
	-	-	-	-	-	ZK03314 3.119,-	-	№ заказа евро
Газовая горелка Elco ■ Vestron VG4.610 DP, KN ■ давление подключения газа 25 – 100 мбар ■ давление подключения газа 125 – 300 мбар	-	-	-	-	-	-	ZK03315 3.501,-	№ заказа евро
	-	-	-	-	-	-	ZK03316 3.318,-	№ заказа евро

Газовые горелки **ELCO** для котлов **VITOPLEX 200**

Газовая горелка	Номинальная тепловая мощность Vitoplex 200, кВт							MGV
	560	700	900	1100	1300	1600	1950	
Газовая горелка Elco ■ Vectron VG5.950 DP R, KN ■ давление подключения газа 20 – 100 мбар ■ давление подключения газа 155 – 300 мбар	ZK03317 5.336,-		-	-	-	-	-	№ заказа евро
	ZK03318 4.864,-		-	-	-	-	-	№ заказа евро
Газовая горелка Elco ■ Vectron VG5.950 M R, KN ■ давление подключения газа 20 – 50 мбар ■ давление подключения газа 90 – 300 мбар	ZK03319 6.410,-		-	-	-	-	-	№ заказа евро
	ZK03320 5.350,-		-	-	-	-	-	№ заказа евро
Газовая горелка Elco ■ Vectron VG5.1200 DP R, KN ■ давление подключения газа 30 – 50 мбар ■ давление подключения газа 145 – 300 мбар			ZK03321 7.129,-	-	-	-	-	№ заказа евро
			ZK03322 5.447,-	-	-	-	-	№ заказа евро
Газовая горелка Elco ■ Vectron VG5.1200 M R, KN ■ давление подключения газа 30 – 50 мбар ■ давление подключения газа 140 – 300 мбар			ZK03323 7.032,-	-	-	-	-	№ заказа евро
			ZK03324 5.972,-	-	-	-	-	№ заказа евро
Газовая горелка Elco ■ Vectron VG6.1600 DP R, KN ■ давление подключения газа 30 – 50 мбар ■ давление подключения газа 100 – 300 мбар				ZK03325 8.036,-	-	-	-	№ заказа евро
				ZK03326 6.349,-	-	-	-	№ заказа евро
Газовая горелка Elco ■ Vectron VG6.1600 M R, KN ■ давление подключения газа 25 – 50 мбар ■ давление подключения газа 50 – 300 мбар				ZK03327 7.806,-	-	-	-	№ заказа евро
				ZK03328 7.313,-	-	-	-	№ заказа евро

Газовая горелка	Номинальная тепловая мощность Vitoplex 200, кВт							MGV
	560	700	900	1100	1300	1600	1950	
Газовая горелка Elco ■ Vectron VG6.2100 DP R, KN ■ давление подключения газа 30 – 50 мбар ■ давление подключения газа 165 – 300 мбар						ZK03329 10.175,-	-	№ заказа евро
						ZK03330 6.868,-	-	№ заказа евро
Газовая горелка Elco ■ Vectron VG6.2100 M R, KN ■ давление подключения газа 30 – 50 мбар ■ давление подключения газа 95 – 300 мбар						ZK03331 10.434,-	-	№ заказа евро
						ZK03332 8.160,-	-	№ заказа евро
Газовая горелка Elco ■ EK-EV06.2400 G-E, KN ■ давление подключения газа 30 – 50 мбар ■ давление подключения газа 140 – 300 мбар							ZK03333 14.394,-	№ заказа евро
							ZK03334 12.216,-	№ заказа евро

Комбинированные горелки **ELCO** для котлов **VITOPLEX 100**

Горелка комбинированная	Номинальная тепловая мощность Vitoplex 100, кВт							MGV
	500	620	780	950	1120	1350	1700	
Горелка комбинированная Elco ■ Vectron VGL5.700 M, KM ■ давление подключения газа 17 – 150 мбар ■ давление подключения газа 150 – 300 мбар	ZK03335 7.720,-		-	-	-	-	-	№ заказа евро
	ZK03336 7.250,-		-	-	-	-	-	№ заказа евро
Горелка комбинированная Elco ■ Vectron VGL5.1000 M, KM ■ давление подключения газа 35 – 100 мбар ■ давление подключения газа 100 – 300 мбар	-	-	ZK03337 9.487,-	-	-	-	-	№ заказа евро
	-	-	ZK03338 7.738,-	-	-	-	-	№ заказа евро
Горелка комбинированная Elco ■ Vectron VGL6.1600 M, KN ■ давление подключения газа 23 – 50 мбар ■ давление подключения газа 50 – 300 мбар	-	-	-	ZK03339 11.772,-	-	-	-	№ заказа евро
	-	-	-	ZK03340 10.067,-	-	-	-	№ заказа евро

Горелка комбинированная	Номинальная тепловая мощность Vitoplex 100, кВт							MGV
	620	780	950	1120	1350	1700	2000	
Горелка комбинированная Elco ■ Vectron VGL6.2100 M, KN ■ давление подключения газа 38 – 65 мбар ■ давление подключения газа 65 – 300 мбар	-	-	-	-	ZK03341 14.129,-	-	-	№ заказа евро
	-	-	-	-	ZK03342 10.754,-	-	-	№ заказа евро
Горелка комбинированная Elco ■ EK-EVO6.2400 GL-EZ3/BT300, KN ■ давление подключения газа 30 – 50 мбар ■ давление подключения газа 115 – 300 мбар	-	-	-	-	-	ZK03343 19.656,-	-	№ заказа евро
	-	-	-	-	-	ZK03344 17.478,-	-	№ заказа евро

Комбинированные горелки **ELCO** для котлов **VITOPLEX 200**

Горелка комбинированная	Номинальная тепловая мощность Vitoplex 200, кВт							MGV
	560	700	900	1100	1300	1600	1950	
Горелка комбинированная Elco ■ Vectron VGL5.700 M, KN ■ давление подключения газа 22 – 160 мбар ■ давление подключения газа 160 – 300 мбар	ZK03345 7.542,-	-	-	-	-	-	-	№ заказа евро
	ZK03346 7.072,-	-	-	-	-	-	-	№ заказа евро
Горелка комбинированная Elco ■ Vectron VGL5.1000 M, KN ■ давление подключения газа 25 – 80 мбар ■ давление подключения газа 80 – 300 мбар	-	ZK03347 9.424,-	-	-	-	-	-	№ заказа евро
	-	ZK03348 7.675,-	-	-	-	-	-	№ заказа евро
Горелка комбинированная Elco ■ Vectron VGL6.1600 M, KN ■ давление подключения газа 19 – 53 мбар ■ давление подключения газа 32 – 360 мбар	-	-	-	ZK03349 11.772,-	-	-	-	№ заказа евро
	-	-	-	ZK03350 10.067,-	-	-	-	№ заказа евро
Горелка комбинированная Elco ■ Vectron VGL6.2100 M, KN ■ давление подключения газа 33 – 75 мбар ■ давление подключения газа 76 – 360 мбар	-	-	-	-	-	ZK03351 14.129,-	-	№ заказа евро
	-	-	-	-	-	ZK03352 10.754,-	-	№ заказа евро
Горелка комбинированная Elco ■ EK-EV06.2400 GL-EZ3, KN ■ давление подключения газа 36 – 50 мбар ■ давление подключения газа 145 – 300 мбар	-	-	-	-	-	-	ZK03353 19.656,-	№ заказа евро
	-	-	-	-	-	-	ZK03354 17.478,-	№ заказа евро

Газовые горелки OILON для котлов VITOPLEX 100

Газовая горелка	Номинальная тепловая мощность котла, кВт							MGV
	150	200	250	310	410	500	620	
Газовая горелка Oilon ■ Тип GP-6.20H MB-ZRDLE 3/4", L=200 мм ■ давление подключения газа 20-360 мбар	ZK05737 2.554,-	-	-	-	-	-	-	№ заказа евро
Газовая горелка Oilon ■ Тип GP-26.10H MB-ZRDLE 1 1/4" L=200 мм ■ давление подключения газа 20-360 мбар	-	ZK05739 2.893,-	-	-	-	-	-	№ заказа евро
Газовая горелка Oilon ■ Тип GP-26.21H MB-ZRDLE 1 1/2" L=170 мм ■ давление подключения газа 20-360 мбар	-	-	ZK05740 3.521,-	-	-	-	-	№ заказа евро
Газовая горелка Oilon ■ Тип GP-50H MB-ZRDLE 1 1/2" L=240 мм ■ давление подключения газа	-	-	-	-	ZK05741 4.862,-	-	-	№ заказа евро
					20-360 мбар	20-360 мбар	25-360 мбар	

Газовая горелка	Номинальная тепловая мощность котла, кВт						MGV
	780	950	1120	1350	1700	2000	
Газовая горелка Oilon ■ Тип GP-90H MB-ZRDLE 1 1/2" L=300 мм ■ давление подключения газа		ZK05742 5.766,-					№ заказа евро
	25-360 мбар	36-360 мбар	50-360 мбар				
Газовая горелка Oilon ■ Тип GP-90M WD33 VGD20.5011 R 2" L=300 мм ■ давление подключения газа 34-500 мбар	-	-	ZK05744 10.193,-	-	-	-	№ заказа евро
Газовая горелка Oilon ■ Тип GP-140M WD33 VGD40.65 L=300 мм ■ давление подключения газа	-	-	-	ZK05747 12.080,-	-	-	№ заказа евро
				25-500 мбар	32-500 мбар		
Газовая горелка Oilon ■ Тип GP-140H MB-ZRDLE 2" L=300 мм ■ давление подключения газа	-	-	-	ZK05743 7.282,-	-	-	№ заказа евро
				70-360 мбар	100-360 мбар		
Газовая горелка Oilon ■ Тип GP-150M WD33 VGD40.80 L=400 мм ■ давление подключения газа 30-500 мбар	-	-	-	-	-	ZK05750 14.742,-	№ заказа евро
Газовая горелка Oilon ■ Тип GP-250 M WD33 DMV DN50 L=400 мм ■ давление подключения газа 150-500 мбар	-	-	-	-	-	ZK05746 12.367,-	№ заказа евро

Газовые горелки OILON для котлов VITOPLEX 200

Газовая горелка	Номинальная тепловая мощность котла, кВт							MGV
	90	120	150	200	270	350	440	
Газовая горелка Oilon ■ Тип GP-6.10H MB-ZRDLE 3/4" L=200 мм ■ давление подключения газа 20-360 мбар	ZK05736 2.195,-	-	-	-	-	-	-	Не заказа евро
Газовая горелка Oilon ■ Тип GP-6.20H MB-ZRDLE 3/4" L=200 мм ■ давление подключения газа	-	ZK05737 2.554,-	-	-	-	-	-	Не заказа евро
Газовая горелка Oilon ■ Тип GP-26.10H MB-ZRDLE 1 1/4" L=140 мм ■ давление подключения газа	-	-	ZK05738 2.893,-	-	-	-	-	Не заказа евро
Газовая горелка Oilon ■ Тип GP-26.21H MB-ZRDLE 1 1/2" L=170 мм ■ давление подключения газа	-	-	-	-	ZK05740 3.521,-	-	-	Не заказа евро
Газовая горелка Oilon ■ Тип GP-50H MB-ZRDLE 1 1/2" L=240 мм ■ давление подключения газа 20-360 мбар	-	-	-	-	-	-	ZK05741 4.862,-	Не заказа евро

Газовая горелка	Номинальная тепловая мощность котла, кВт							MGV
	560	700	900	1100	1300	1600	1950	
Газовая горелка Oilon ■ Тип GP-50H MB-ZRDLE R1 1 1/2" L=240 мм ■ давление подключения газа 20 – 360 мбар	ZK05741 4.862,-	-	-	-	-	-	-	Не заказа евро
Газовая горелка Oilon ■ Тип GP-90H MB-ZRDLE 1 1/2" L=300 мм ■ давление подключения газа	-	ZK05742 5.766,-	-	-	-	-	-	Не заказа евро
Газовая горелка Oilon ■ Тип GP-140M WD33 VGD40.65 L=300 мм ■ давление подключения газа	-	-	-	ZK05747 12.080,-	-	-	-	Не заказа евро
Газовая горелка Oilon ■ Тип GP-140H MB-ZRDLE R 2" L=300 мм ■ давление подключения газа	-	-	-	-	ZK05743 7.282,-	-	-	Не заказа евро
Газовая горелка Oilon ■ Тип GP-140M WD33 VGD40.80 L=300 мм ■ давление подключения газа 30 – 500 мбар	-	-	-	-	-	ZK05748 13.160,-	-	Не заказа евро
Газовая горелка Oilon ■ Тип GP-150M WD33 VGD40.80 L=300 мм ■ давление подключения газа 35-500 мбар	-	-	-	-	-	-	ZK05749 14.742,-	Не заказа евро
Газовая горелка Oilon ■ Тип GP-250 M WD33 DMV DN50 L=300 мм ■ давление подключения газа 130-500 мбар	-	-	-	-	-	-	ZK05745 12.367,-	Не заказа евро

Комбинированные горелки OILON для котлов VITOPLEX 100

Горелка комбинированная	Номинальная тепловая мощность котла, кВт							MGV	
	150	200	250	310	410	500	620		
Горелка комбинированная Oilon ■ Тип GKP-6.21H MB-ZRDLE 3/4" L=200 мм ■ давление подключения газа 20-360 мбар	ZK05753 6.042,-	-	-	-	-	-	-	№ заказа евро	
Горелка комбинированная Oilon ■ Тип GKP-26.11H MB-ZRDLE 1 1/4" L=200 мм ■ давление подключения газа 20-360 мбар	-	ZK05756 7.880,-	-	-	-	-	-	№ заказа евро	
Горелка комбинированная Oilon ■ Тип GKP-26.21H MB-ZRDLE 1 1/2" L=170 мм ■ давление подключения газа 20-360 мбар	-	-	ZK05755 7.854,-	-	-	-	-	№ заказа евро	
Горелка комбинированная Oilon ■ Тип GKP-50 MH WD34 DMV-D 1 1/2" L=240 мм ■ давление подключения газа	-	-	-	-	ZK05757 7.801,-	20-360 мбар	20-360 мбар	30-360 мбар	№ заказа евро

Горелка комбинированная	Номинальная тепловая мощность котла, кВт						MGV
	780	950	1120	1350	1700	2000	
Горелка комбинированная Oilon ■ Тип GKP-90 MH WD34 DMV-D 1 1/2" L=300 мм ■ давление подключения газа	-	ZK05759 8.359,-	-	-	-	-	№ заказа евро
Горелка комбинированная Oilon ■ Тип GKP-90 MH WD34 DMV-D R 2" L=300 мм ■ давление подключения газа 27-360 мбар	-	ZK05761 9.078,-	-	-	-	-	№ заказа евро
Горелка комбинированная Oilon ■ Тип GKP-90MH WD34 VGD20.5011 R 2" L=300 мм ■ давление подключения газа 29-500 мбар	-	-	ZK05762 12.366,-	-	-	-	№ заказа евро
Горелка комбинированная Oilon ■ Тип GKP-140MH WD34 VGD40.65 L=300 мм ■ давление подключения газа	-	-	-	ZK05764 17.680,-	25-500 мбар	32-500 мбар	№ заказа евро
Горелка комбинированная Oilon ■ Тип GKP-140MH WD34 DMV DN50 L=300 мм ■ давление подключения газа 70-360 мбар	-	-	-	ZK05763 15.618,-	-	-	№ заказа евро
Горелка комбинированная Oilon ■ Тип GKP-140MH WD34 DMV DN50 L=400 мм ■ давление подключения газа 100-360 мбар	-	-	-	-	ZK05766 15.618,-	-	№ заказа евро
Горелка комбинированная Oilon ■ Тип GKP-150MH WD34 VGD40.80 L=400 мм ■ давление подключения газа 30-500 мбар	-	-	-	-	-	ZK05769 20.016,-	№ заказа евро
Горелка комбинированная Oilon ■ Тип GKP-150MH WD34 DMV DN50 L=400 мм ■ давление подключения газа 150-500 мбар	-	-	-	-	-	ZK05770 17.757,-	№ заказа евро

Комбинированные горелки OILON для котлов VITOPLEX 200

Горелка комбинированная	Номинальная тепловая мощность котла, кВт								MGV
	90	120	150	200	270	350	440	560	
Горелка комбинированная Oilon ■ Тип GKP-6.11H MB-ZRDLE 3/4" L=200 мм ■ давление подключения газа 20-360 мбар	ZK05751 6.020,-	-	-	-	-	-	-	-	№ заказа евро
Горелка комбинированная Oilon ■ Тип GKP-6.21H MB-ZRDLE 3/4" L=200 мм ■ давление подключения газа	-	ZK05752 6.042,- 20-360 мбар 20-360 мбар		-	-	-	-	-	№ заказа евро
Горелка комбинированная Oilon ■ Тип GKP-26.11H MB-ZRDLE 1 1/4" L=140 мм ■ давление подключения газа	-	-	ZK05754 6.985,- 20-360 мбар 20-360 мбар		-	-	-	-	№ заказа евро
Горелка комбинированная Oilon ■ Тип GKP-26.21H MB-ZRDLE 1 1/2" L=170 мм ■ давление подключения газа	-	-	-	-	ZK05755 7.854,- 20-360 мбар 20-360 мбар		-	-	№ заказа евро
Горелка комбинированная Oilon ■ Тип GKP-50 MH WD34 DMV-D 1 1/2" L=240 мм ■ давление подключения газа 20-360 мбар	-	-	-	-	-	-	ZK05758 7.801,-		№ заказа евро
Горелка комбинированная Oilon ■ Тип GKP-50 MH WD34 DMV-D 1 1/2" L=240 мм ■ давление подключения газа 30-360 мбар	-	-	-	-	-	-	ZK05757 7.801,-		№ заказа евро

Горелка комбинированная	Номинальная тепловая мощность котла, кВт							MGV
	700	900	1100	1300	1600	1950		
Горелка комбинированная Oilon ■ Тип GKP-90 MH WD34 DMV-D 1 1/2" L=300 мм ■ давление подключения газа	ZK05760 8.359,- 20-360 мбар 35-360 мбар		-	-	-	-	-	№ заказа евро
Горелка комбинированная Oilon ■ Тип GKP-90 MH WD34 DMV-D 1 1/2" L=300 мм ■ давление подключения газа	ZK05759 8.359,- 30-360 мбар 35-360 мбар 50-360 мбар		-	-	-	-	-	№ заказа евро
Горелка комбинированная Oilon ■ Тип GKP-140MH WD34 VGD40.65 L=300 мм ■ давление подключения газа	-	-	ZK05764 17.680,- 20-500 мбар 25-500 мбар		-	-	-	№ заказа евро
Горелка комбинированная Oilon ■ Тип GKP-140MH WD34 DMV DN50 L=300 мм ■ давление подключения газа	-	-	-	ZK05763 15.618,- 40-360 мбар 200-500 мбар		-	-	№ заказа евро
Горелка комбинированная Oilon ■ Тип GKP-140MH WD34 VGD40.80 L=300 мм ■ давление подключения газа 30 – 500 мбар	-	-	-	-	ZK05765 18.760,-		-	№ заказа евро
Горелка комбинированная Oilon ■ Тип GKP-150MH WD34 VGD40.80 L=300 мм ■ давление подключения газа 35-500 мбар	-	-	-	-	-	ZK05768 20.016,-		№ заказа евро
Горелка комбинированная Oilon ■ Тип GKP-150 MH WD34 DMV DN50 L=300 мм ■ давление подключения газа 130-500 мбар	-	-	-	-	-	ZK05767 17.757,-		№ заказа евро

Средства для очистки котлов и теплоносители



Средства для очистки котлов			MG V
Fauch 200. Для стальных и чугунных котлов, работающих на жидком и газообразном топливе. Готовый к применению раствор, для удаления сажи. Канистра 5 литров.	<u>Сделано в Германии</u>	7509803 142,-	№ заказа евро
Fauch 300. Для стальных и чугунных котлов, работающих на твердом топливе (древесина, уголь, кокс и.т.д). Готовый к применению раствор для удаления сажи и древесной смолы. Канистра 5 литров.	<u>Сделано в Германии</u>	7509804 73,-	№ заказа евро
Fauch 400. Для стальных и чугунных котлов работающих на жидком топливе. Концентрат. Для очистки жаровой части котлов работающих на жидком топливе от не горючих отложений на поверхности котла. Канистра 5 литров.	<u>Сделано в Германии</u>	7529928 67,-	№ заказа евро
Fauch 600. Для стальных и чугунных котлов работающих на газовом топливе. Готовый к применению раствор, для удаления сажи. Канистра 5 литров.	<u>Сделано в Германии</u>	7509806 78,-	№ заказа евро
Fauch 610. Для стальных и чугунных котлов работающих на газовом топливе. Спрей 610 мл.	<u>Сделано в Германии</u>	7142797 15,-	№ заказа евро
Fauch BrW (700). Для конденсационных котлов с теплообменниками из специальной нержавеющей стали. Готовый к применению раствор для очистки поверхностей теплообмена конденсационных котлов. Канистра 5 литров.	<u>Сделано в Германии</u>	7509807 81,-	№ заказа евро
			MG E
Устройство для чистки поверхностей теплообменников конденсационных котлов – рукоятка со смонтированным на ней шпателем – сменный шпатель 2 шт.		7840112 35,-	№ заказа евро
Сменный шпатель 5 шт.		7840346 28,-	№ заказа евро
			MG V
Теплоносители			MG V
Antifrogen N. Концентрат на основе этиленгликоля. Для установок без приготовления горячей воды. Канистра 20 литров.		7495607 104,-	№ заказа евро
Antifrogen N. Концентрат на основе этиленгликоля. Для установок без приготовления горячей воды. Бочка 206 литров.		7495608 983,-	№ заказа евро
Antifrogen L. Концентрат на основе пропиленгликоля. Для установок с приготовлением горячей воды. Канистра 20 литров.		7495609 139,-	№ заказа евро
Antifrogen L. Концентрат на основе пропиленгликоля. Для установок с приготовлением горячей воды. Бочка 209 литров.		7495610 1.341,-	№ заказа евро
			MG V
Tyfocon L Концентрат на основе пропиленгликоля. Для установок с приготовлением горячей воды. Канистра 30 литров.	<u>Сделано в Германии</u>	7664746 259,-	№ заказа евро
Tyfocon L Концентрат на основе пропиленгликоля. Для установок с приготовлением горячей воды. Бочка 200 литров.	<u>Сделано в Германии</u>	7374407 1.626,-	№ заказа евро
			MG N
Комплекты			MG N
Antifrogen N. Концентрат на основе этиленгликоля. Для установок без приготовления горячей воды. 10 канистр по 20 литров.		ZK02441 700,-	№ заказа евро
Antifrogen L. Концентрат на основе пропиленгликоля. Для установок с приготовлением горячей воды. 10 канистр по 20 литров.		ZK02442 916,-	№ заказа евро

Всегда на связи в любом регионе России

С целью повышения качества клиентской поддержки в компании Viessmann работает Горячая линия.

ЕДИНЫЙ ИНФОРМАЦИОННЫЙ ЦЕНТР ВИССМАНН

8(800)234-22-11

ЗВОНОК ПО РОССИИ БЕСПЛАТНЫЙ

Данный сервис дает возможность оперативно связаться с региональным представителем компании для получения консультации по вопросам приобретения оборудования Viessmann в Вашем регионе.

Так же Вы можете получить техническую консультацию по вопросам монтажа, обслуживания и эксплуатации оборудования Viessmann у сотрудников Технической службы, узнать контакты сервисного центра в Вашем регионе.

В течение отопительного периода Горячая линия работает круглосуточно семь дней в неделю.

Компания Viessmann предлагает полный ассортимент сервисных услуг

Одной из основных отличительных особенностей оборудования Viessmann является его высокая надежность.

При правильном монтаже и соблюдении условий использования оно может служить без сбоев многие годы.

Техническая служба Viessmann имеет в своем арсенале все необходимое оборудование и навыки для проведения диагностических и сервисных мероприятий по всей линейке оборудования.

Наши специалисты всегда готовы оказать помощь партнерам в решении сложных технических вопросов.

Широкая сеть сервисных партнеров обеспечивает доступность и оперативность сервиса, а также возможность для потребителя выбрать наиболее подходящую сервисную организацию. Многие сервисные партнеры Viessmann выступают в качестве сбытовых партнеров и монтажных организаций. Это оптимальное сочетание. От таких компаний потребитель получает решение под ключ, начиная с подбора оборудования, комплектации, монтажа и заканчивая сервисным обслуживанием. Схема комплексного подхода прекрасно работает и позволяет компании удерживать значительную долю рынка.

Список Сервисных партнеров Вы можете найти на сайте компании viessmann.ru или обратившись к нашему представителю.



Самый эффективный способ заработать доверие новых клиентов – это побеседовать с ними лично!



- Если Вы организуете дни открытых дверей в Вашем офисе или консультации в строящихся коттеджных поселках, инфомобиль Viessmann станет идеальной площадкой для демонстрации преимуществ современной энергоэффективной отопительной техники для конечных клиентов, а также представления спектра услуг Вашей компании.

Энергоэффективное отопление Viessmann
– и день открытых дверей на колесах, чтобы быть еще ближе к Вам!



Инфомобиль Viessmann с самой современной отопительной техникой

..... 5-8 октября
в нашем городе.
www.viessmann.ru

Акция проводится совместно с компанией
ООО «Иванов»



- Свяжитесь со специалистами Академии ООО «Виссманн» по телефону +7 495 663 21 11 и подайте заявку на безвозмездное использование инфомобиля на определенную дату. Наш инфомобиль приедет к Вам и посодействует в убеждении клиентов в выборе современного энергоэффективного оборудования.
- Для анонса предстоящего дня открытых дверей, получения высокой посещаемости и максимального эффекта от мероприятия Вы можете использовать наш рекламный модуль.



- Консультирование клиентов в инфомобиле является бесплатным и не обязывает к покупке.

Портал Академии Viessmann Россия

По адресу www.viessmann.academy доступна онлайн-программа поддержки специалистов профильного направления: монтажников, сервис-инженеров, проектировщиков и менеджеров. На Портале Академии для зарегистрированных пользователей доступны короткие статьи и материалы, рекомендации на тему выбора, обоснования применения оборудования Viessmann, типовые решения по схемам и оборудованию, техническая документация.



Помимо тематических статей, данный ресурс предоставляет возможность пользоваться расчётными программами для экономического обоснования применения оборудования Viessmann и для подбора смежного оборудования производителей-партнёров. Также на Портале Академии Viessmann зарегистрированные пользователи могут пройти онлайн-курсы, предназначенные как для повышения, так и для подтверждения квалификации технических специалистов в области отопления, а также самостоятельного обучения менеджеров и проектировщиков.

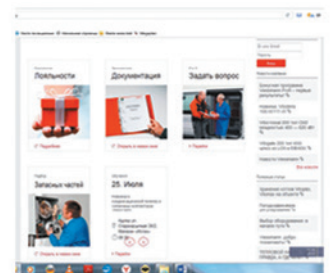

Новый интерфейс позволяет отслеживать статус поданной заявки, выбирать дату обучения и время, а также подобрать тему электронного обучения, самостоятельно изучить её, пройти тестирование, по результатам которого будет выдан сертификат. С помощью данного ресурса у конечного потребителя появляется уникальная возможность подбора специалиста в соответствующей области в своём регионе, проверки его квалификации, просмотр пройденных им обучений, их результативности и полученных сертификатов.

Форум технической поддержки обеспечивает живое общение специалистов, оперативные профессиональные консультации, дает возможность обмена мнениями и опытом форумчан. В разделе технической поддержки можно найти уже готовые ответы на часто задаваемые вопросы, здесь же находится программа для подбора запасных частей и необходимые сервисные инструкции.

Программа лояльности Viessmann Profi

Viessmann Россия приглашает Специалистов, работающих с оборудованием нашей марки, стать участником программы лояльности Viessmann Profi.



Программа направлена в первую очередь для продавцов, осуществляющих розничные продажи оборудования Viessmann конечному пользователю и специалистов по монтажу, осуществляющих установку оборудования Viessmann.



Чтобы стать участником Viessmann Profi зайдите на наш сайт viessmann.ru или на Портал Академии viessmann.academy, найдите вкладку с логотипом Viessmann Profi, перейдите в раздел программы, зарегистрируйтесь как Специалист.

Вы можете принять участие в борьбе за ценные призы в различных конкурсах и номинациях с момента их запуска, о чем мы заранее сообщим всем, уже принимавшим участие в прошлых этапах пользователям Портала Академии, нашим подписчикам в социальных сетях, также опубликуем новость на нашем сайте. На главной странице viessmann.ru вы найдете специальный блок, посвященный Viessmann Profi.

Для того чтобы стать участником Viessmann Profi, необходимо зарегистрироваться в Портале Академии. Если вы уже являетесь пользователем Портала, дополнительная регистрация не требуется.



Следите за новостями компании Viessmann на нашем официальном сайте и в наших группах в социальных сетях.

Будем рады увидеть вас среди участников Viessmann Profi.

Всю необходимую информацию вы можете получить у наших представителей, либо позвонив нам в офис на единый номер.



- Филиал ООО "Виссманн";
- △ Учебный класс Академии;
- Региональный склад;
- Региональный представитель.

Регион 9001

● **Москва**
Руководитель региона
 Гуреев Михаил Сергеевич
 8(910)790-04-69
 gev@viessmann.com

Юго-Западный (ЮЗАО)
Новомосковский (НМАО)
Троицкий (ТАО)
 Абдуллин Ринат Фяимович
 8(985)760-23-66
 abur@viessmann.com

Западный (ЗАО)
Северо-Западный (СЗАО)
Зеленоградский (ЗелАО)
 Балашов Сергей Васильевич
 8(985)410-60-72
 bals@viessmann.com

Северный (САО)
Северо-Восточный (СВАО)
 Гуреев Михаил Сергеевич
 8(910)790-04-69
 gev@viessmann.com

Восточный (ВАО)
 Терентьев Сергей Николаевич
 8(915)193-98-36
 tens@viessmann.com

Южный (ЮАО)
Юго-Восточный (ЮВАО)
 Кондраев Дмитрий Николаевич
 8(916)812-42-50
 knrd@viessmann.com

● **Нижний Новгород**
Нижегородская область
Владимирская область
 Кузнецов
 Андрей Владимирович
 8(910)394-09-01
 kzna@viessmann.com

● **Ярославль**
Ивановская область
Ярославская область
Костромская область
Вологодская область
 Климов
 Алексей Владимирович
 8(910)973-04-39
 klia@viessmann.com

Регион 9002

● **Липецк**
Руководитель региона
 Лазенцкий
 Юзеф Юзефович
 8(980)334-05-15
 lasj@viessmann.com

● **Брянск**
Брянская область
Калужская область
Смоленская область
 Нехаев
 Евгений Дмитриевич
 8(980)300-10-77
 nkhe@viessmann.com

● **Воронеж**
Белгородская область
Воронежская область
Курская область
Тамбовская область
 Бондарев Константин
 Валериевич
 8(910)282-92-60
 bodk@viessmann.com

● **Тула**
Рязанская область
Тульская область
Орловская область
Липецкая область
 Сафин
 Владимир Вячеславович
 8(980)721-01-47
 safv@viessmann.com

Регион 9003

● **Казань**
Руководитель региона
 Ягфаров Марсель Рифатович
 8(987)297-19-75
 ygfm@viessmann.com

● **Казань**
Республика Татарстан
Левый берег Куйбышевского водохранилища (Северо-Запад)
Чувашская Республика
Республика Марий Эл
 Хисматуллин Айдар Ахатович
 8(987)417-63-32
 khsa@viessmann.com

● **Уфа**
Республика Башкортостан
 Кудряшов Евгений Николаевич
 8(917)042-35-35
 kdre@viessmann.com

● **Набережные Челны**
Республика Татарстан
Правый берег Куйбышевского водохранилища (Юго-Восток)
Удмуртская Республика
Кировская область
 Шаймуратов
 Рустам Адипович
 8(987)421-41-29
 shyr@viessmann.com

Регион 9004

● **Самара**
Руководитель региона
 Авдеев Денис Владимирович
 8(927)725-14-50
 adv@viessmann.com

● **Самара**
Самарская область
Оренбургская область
Ульяновская область
 Авдеев Денис Владимирович
 8(927)725-14-50
 adv@viessmann.com

● **Саратов**
Саратовская область
Волгоградская область
Республика Мордовия
Пензенская область
 Герасимов Александр
 Владимирович
 8(927)223-19-33
 gema@viessmann.com



Регион 9005

- **Краснодар**
 Руководитель региона
 Чепиков Денис Сергеевич
 8(978)095-98-40
 chpd@viessmann.com
- **Краснодар**
 Краснодарский край
 Республика Адыгея
 Республика Крым
 Асеинов Искандер
 8(918)415-51-15
 asnv@viessmann.com
- **Ростов-на-Дону**
 Астраханская область
 Республика Калмыкия
 Ростовская область
 Прокопченко Александр
 8(918)570-01-06
 prka@viessmann.com
- **Пятигорск**
 Ставропольский край
 Республика Дагестан
 Республика Ингушетия
 Кабардино-Балкарская Республика
 Карачаево-Черкесская Республика
 Республика Северная Осетия - Алания
 Чеченская Республика
 Чепиков Денис Сергеевич
 8(978)095-98-40
 chpd@viessmann.com

Регион 9006

- **Санкт-Петербург**
 Архангельская область
 Республика Коми
 Руководитель региона
 Дорошук Игорь Владимирович
 8(921)946-08-29
 dori@viessmann.com
- **Санкт-Петербург**
 Левый берег Невы (Юго-Восток)
 Ленинградская область
 Мурманская область
 Иванов Александр Владимирович
 8(921)946-08-19
 ivaa@viessmann.com
- **Санкт-Петербург**
 Правый берег Невы (Северо-Запад)
 Ленинградская область
 Республика Карелия
 Дорошук Игорь Владимирович
 8(921)946-08-29
 dori@viessmann.com
- **Великий Новгород**
 Новгородская область
 Псковская область
 Тверская область
 Белозёров Юрий Александрович
 8(921)705-67-32
 belj@viessmann.com

Регион 9007

- **Екатеринбург**
 Руководитель региона
 Дубченков
 Владислав Валерьевич
 8(982)607-17-01
 dubw@viessmann.com
- **Екатеринбург**
 Свердловская область
 Пермский край
 Чистяков
 Максим Николаевич
 8(912)684-33-91
 chkm@viessmann.com
- **Тюмень**
 Тюменская область
 Ханты-Мансийский автономный округ
 Ямало-Ненецкий автономный округ
 Игнатов
 Алексей Александрович
 8(912)920-30-32
 igva@viessmann.com
- **Челябинск**
 Челябинская область
 Курганская область
 Петров Иван Сергеевич
 8(912)775-90-09
 peti@viessmann.com

Регион 9009

- **Новосибирск**
 Руководитель региона
 Дубченков
 Владислав Валерьевич
 8(982)607-17-01
 dubw@viessmann.com
- **Новосибирск**
 Новосибирская область
 Омская область
 Республика Алтай
 Алтайский край
 Суворов
 Дмитрий Викторович
 8(983)139-12-33
 suvd@viessmann.com
- **Кемерово**
 Кемеровская область
 Красноярский край
 Томская область
 Иркутская область
 Республика Тыва
 Республика Хакасия
 Республика Саха (Якутия)
 Шахабутдинов
 Ренат Шаритович
 8(913)321-04-44
 shvr@viessmann.com

Регион 9010

- **Хабаровск**
 Руководитель региона
 Дубченков
 Владислав Валерьевич
 8(982)607-17-01
 dubw@viessmann.com
- **Хабаровск**
 Хабаровский край
 Приморский край
 Республика Бурятия
 Забайкальский край
 Камчатский край
 Амурская область
 Магаданская область
 Сахалинская область
 Еврейская автономная область
 Чукотский автономный округ
 Служенко
 Роман Владимирович
 8(914)423-48-80
 slzr@viessmann.com

Viessmann в России

О компании

Концерн Viessmann Group представлен в России Обществом с ограниченной ответственностью «Виссманн», которое было образовано в 1995 году в рамках реализации программы вывода продукции на российский рынок как официальное представительство компании, а уже в 1998 году было зарегистрировано дочернее предприятие – ООО «Виссманн» с центральным офисом в Москве, которое на сегодняшний день имеет филиалы в Санкт-Петербурге, Екатеринбурге, Самаре, Казани, Новосибирске.

Более чем за 20 лет работы в России, компании Viessmann удалось стать хорошо известным и востребованным брендом у российского потребителя, надежным и выгодным партнером сотням монтажных организаций, обеспечить теплом сотни тысяч российских потребителей – от семей до промышленных предприятий.



Направления предоставляемых услуг:

- поддержка продаж
- логистика
- консультационные услуги
- техническое и сервисное обслуживание
- академия и обучения
- маркетинговая поддержка
- информационная онлайн поддержка

Предоставляемые услуги в области промышленных систем:

- монтаж и техническое обслуживание котельной
- ввод в эксплуатацию
- диспетчерское руководство
- эксплуатационный надзор

Viessmann в мире

Viessmann выпускает теплогенераторы, работающие на всех видах топлива, что отвечает запросам любого клиента. Под маркой Viessmann предлагается не просто оборудование, а системные решения в области теплотехники, поэтому по широте программы поставок Viessmann, пожалуй, не имеет себе равных.

Переход Viessmann из чистого производителя отопительного оборудования в поставщика комплексных интегрированных решений для жилых пространств – как внутри здания, так и снаружи. Этот переход представил Max Viessmann, который в прошлом году стал CEO компании в четвертом поколении, во время годовой пресс-конференции, посвященной выставке ISH Energy 2019 во Франкфурте.

Ключевым фактором для этого явились новые комплексные интегрированные решения от Viessmann, которые посредством технологий коннективности и специальных платформ беспрепятственно соединяют продукты с цифровыми сервисами и услугами. Однако, прежде всего это решение объединило прошлое и будущее компании Viessmann в единой понятной структуре.

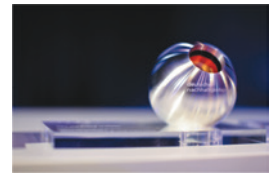

Компания Viessmann в 2013 году была награждена высшей немецкой наградой в области энергоэффективности и защиты окружающей среды.



Профессор Доктор Мартин Виссманн – самый успешный владелец семейного бизнеса 2016 в Германии.



2015
Лауреат Ежегодной национальной премии в области делового имиджа, социальной репутации и доверия «Компания №1» в номинации «Надёжный поставщик продукции и услуг».

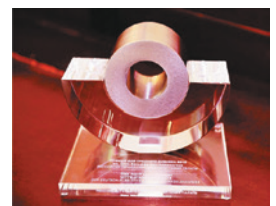

Премия для малого и среднего бизнеса им. Отто Вольфа фон Америконгена 2016 год (Российско-Германская ВТП).

Viessmann Group

О компании

- Год основания: 1917
- Сотрудников: 12.000
- Оборот: 2,5 млрд евро
- Экспорт: 54 процента
- 23 производственных предприятия в 12 странах
- Представительства в 74 странах
- 120 торговых представительств по всему миру

Комплексная программа

- Котлы для ж. т. и газа
- Солнечные коллекторы
- Настенные и напольные котлы
- Тепловые насосы
- Твердотопливные котлы
- Когенерационные установки
- Биогазовые установки
- Системные принадлежности
- Оборудование для помещений с контролируемой температурой

Тысячи отопительных компаний Германии отдали свои голоса за Viessmann.

Каждые два года отраслевой журнал "Markt intern" призывает отопительные компании Германии оценить работу производителей в различных отраслях производства продуктов и услуг.

Также и в этом году тысячи предприятий приняли участие в опросе, и снова победителем стала компания Viessmann – в 15-й раз подряд.



Лауреат премии ECO BEST AWARD 2018 за уникальный проект модернизации системы теплоснабжения Усть-Илимской ГЭС.

Полный ассортимент Viessmann

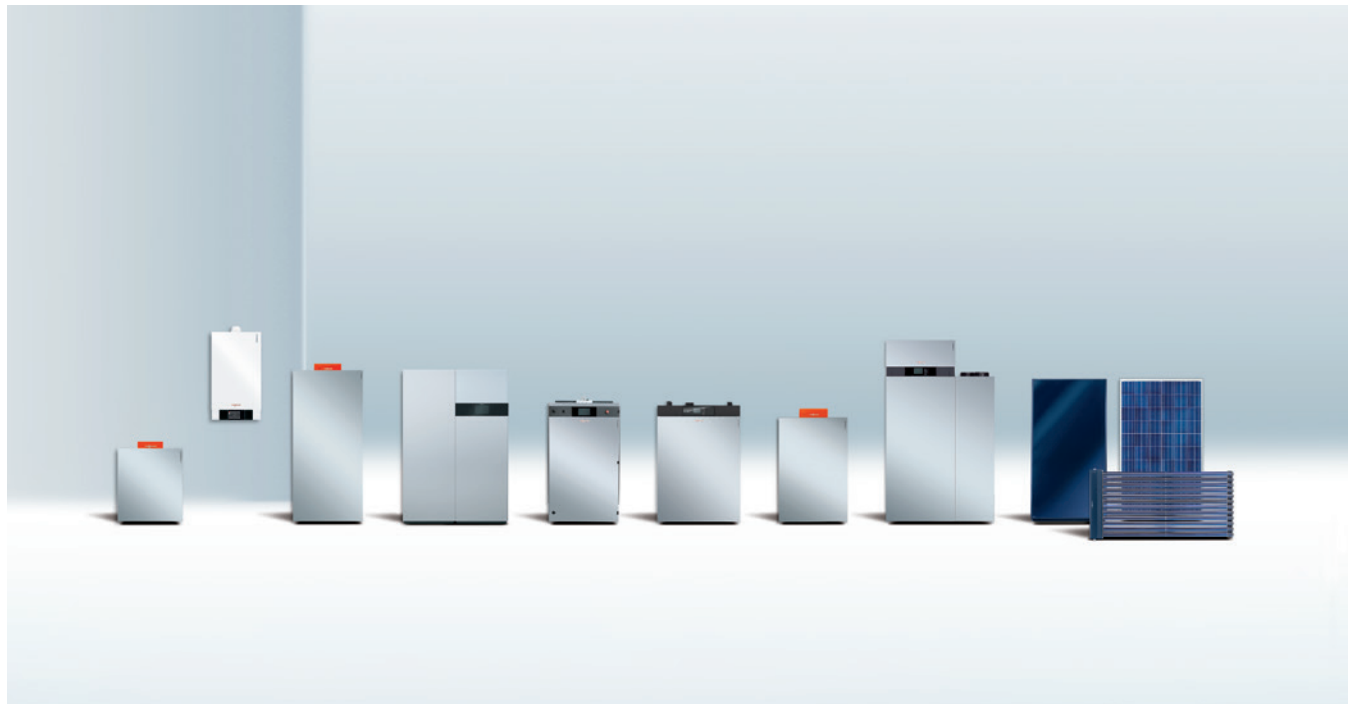

Промышленные системы

Индивидуальные решения с эффективными системами

Полная программа поставки компании Viessmann предлагает индивидуальные и эффективные системные решения для всех областей применения и всех источников энергии. Как производитель международного уровня, компания Viessmann предлагает высокотехнологичные, удобные и эффективные системы отопления, кондиционирования и охлаждения, а также децентрализованное производство электроэнергии. Продукция компании Viessmann гарантирует высокий уровень эффективности и надежности.

Полная программа поставок компании Viessmann предлагает передовые технологии и устанавливает стандарт в своей отрасли. Высокая эффективность такой продукции помогает сократить расходы на отопление и является правильным выбором с точки зрения экологии.

Системы отопления

Для всех областей применения и всех источников энергии компания Viessmann предлагает индивидуальные решения с эффективными системами в диапазоне мощностей от 1,0 до 2000 кВт.

- Газовые и масляные конденсационные котлы
- Электрические водогрейные котлы
- Гибридные устройства
- Устройства для комбинированного производства тепла и электроэнергии, топливные элементы
- Тепловые насосы и льдоаккумуляторы
- Устройства для сжигания древесины
- Солнечные тепловые системы и фотовольтаика
- Резервуары, системная техника и принадлежности

Промышленные системы

Для промышленности и производства компания Viessmann предлагает эффективные системы производства тепла до 120 МВт, охлаждения до 2 МВт, пара до 120 т/ч и электроэнергии до 50 МВт.

- Паровые котлы
- Водогрейные котлы
- Котлы-утилизаторы
- Дровяные системы отопления
- Биогазовые установки: влажная и сухая ферментация
- Обработка биогаза и распределение природного газа
- Установки Power-to-Gas с биологической метанизацией
- Консультирование и монтаж, ввод в эксплуатацию, обслуживание, мониторинг

Системы охлаждения

Компания Viessmann является одним из ведущих европейских производителей инновационных систем охлаждения для торговли и промышленности.

- Холодильные установки
- Холодильники и морозильники
- Холодильные агрегаты
- Стеллажные системы и принадлежности
- Консультирование и монтаж, ввод в эксплуатацию, обслуживание, мониторинг



Системы охлаждения

Программа поставок Viessmann Россия



Vitodens 200-W

Газовые котлы

Vitodens 050-W: 6,5 – 24 кВт
 Vitodens 100-W: 4,7 – 35 кВт
 Vitodens 111-W: 4,7 – 35 кВт
 Vitodens 200-W: 1,8 – 150 кВт
 Vitodens 222-F: 1,9 – 32 кВт
 Vitocrossal 300: 5,2 – 60 кВт
 Vitopend 100-W: 8,5 – 34 кВт
 Vitodens 050-W: 6,5 – 24 кВт
 Vitogas 100-F: 29 – 60 кВт
 Vitorond 100: 18 – 63 кВт

Электрические котлы

Vitotron 100: 4,0 – 24 кВт



Vitocrossal 200

Котлы средней и большой мощности, когенерационные установки

Vitoplex 100: 150 – 2000 кВт
 Vitoplex 200: 90 – 1950 кВт
 Vitoplex 300: 90 – 2000 кВт
 Vitocrossal 100: 80 – 318 кВт
 Vitocrossal 200: 87 – 620 кВт
 Vitocrossal 300: 400 – 1400 кВт
 Vitobloc 200: 50 – 530 кВт
 Vitogas 100-F: 72 – 140 кВт
 Vitorond 100: 80 – 100 кВт

Vitorond 200: 125 – 270 кВт
 Vitomax 100-LW: 0,65 – 6 МВт
 Vitomax 200-LW: 2,3 – 21,5 МВт
 Vitomax 200-HW: 0,35 – 21 МВт
 Vitomax 200-HS: 0,5 – 31,5 т/ч
 Vitomax D HS: 12 – 58 т/ч
 Vitomax D HW/LW: 18 – 38 МВт
 Vitomax 300-LW: 2,3 – 21,5 МВт
 Vitomax 300-HW: 2,1 – 16 МВт
 Vitomax 300-HS: 1 – 31,5 т/ч



Vitosol 200-FM

Солнечные коллекторы

Vitosol 100-FM: 2,3 м²
 Vitosol 141-FM: 2,0 м²
 Vitosol 200-FM: 2,3 м²
 Vitosol 300-TM: 1,26, 1,51 – 3,03 м²



Vitocal 100-S

Тепловые насосы

Vitocal 100-S: 2,5 – 11,6 кВт
 Vitocal 300-G: 5,7 – 42,8 кВт

Вентустановки

Vitovent 300-W: 300 – 450 м³/ч
 Vitovent 100-D: 45 м³/ч
 Vitovent 050-D: 43 м³/ч

