



АНИОН

ПРОИЗВОДСТВО ПЛАСТИКОВЫХ ИЗДЕЛИЙ



Boiler-Gas.ru

Перейти на сайт

КАТАЛОГ ПРОДУКЦИИ



ТОПЛИВНЫЕ БАКИ
ЕМКОСТИ ДЛЯ ВОДЫ
БАКИ ДЛЯ ВОДОПОДГОТОВКИ
ЕМКОСТИ ДЛЯ ОПРЫСКИВАТЕЛЕЙ
ХИМИЧЕСКИЕ ХРАНИЛИЩА
ЕМКОСТИ ДЛЯ КОММУНАЛЬНОЙ ТЕХНИКИ
ЕМКОСТИ ДЛЯ ПОДЗЕМНОГО ХРАНЕНИЯ ЖИДКОСТЕЙ
КЕССОН ДЛЯ СКВАЖИНЫ
СЕПТИКИ
ЛОКАЛЬНЫЕ ОЧИСТНЫЕ СИСТЕМЫ
БУНКЕРЫ
ИВС-КОНТЕЙНЕРЫ
ДОРОЖНЫЕ ОГРАЖДЕНИЯ

СОДЕРЖАНИЕ

Общие сведения о компании	1
Общие сведения о продукции	2
«О-образные»® емкости для надземного и подземного хранения жидкостей	3
Емкости цилиндрические вертикальные	4
Емкости цилиндрические горизонтальные	6
Универсальные танки (емкости прямоугольные)	8
Емкости для с/х опрыскивателей и коммунальной техники	10
Бункеры	12
Контейнеры для транспортировки	13
Дозировочные контейнеры	14
Контейнеры для складов агрессивных жидкостей	15
Элементы для индивидуальных канализационных систем	16
АНИЛОН® система биологической очистки	17
Кессон для скважины и резервуар КНС	18
Баки для душа	19
Контейнеры для пищевых продуктов	20
Контейнер для перевозки живой рыбы	21
Гигиенические поддоны	21
Емкости со сферическим днищем	22
Емкости цилиндрические вертикальные с отрезной крышкой	22
Водоналивные расходные баки	23
Дачная мебель	23
Дорожные ограждения	24
Дополнительные услуги	25
Комплекующие для емкостей	26

Общие сведения о компании

1

Общество с ограниченной ответственностью «АНИОН» образовано 14 сентября 1992 года.

Компания «АНИОН» включает в себя Центральный офис, расположенный в Москве, и два производственных филиала, расположенных в г. Клину Московской области и в г. Дзержинске Нижегородской области.

Сегодня ООО «АНИОН» является самым крупным в России предприятием по производству изделий, полученных методом ротационного формования и полуфабрикатов из инженерных пластиков.

Филиалы располагают современным оборудованием и технологиями ведущих мировых компаний. С целью обеспечения качества продукции, не уступающего мировым стандартам, в производстве используется высококачественное сырье, компоненты и комплектующие от ведущих мировых производителей. На всех стадиях технологического процесса налажен контроль. По заявкам потребителей специалисты ООО «АНИОН» оказывают услуги по установке поставленного емкостного оборудования.

Непрерывному динамичному развитию компании способствуют маркетинговые исследования потребительского рынка России и стран СНГ, на основе которых ежегодно разрабатываются и внедряются в серийное производство новые изделия. Наличие в компании конструкторского подразделения дает возможность проектировать, а затем изготавливать на своем производстве самые разно-

образные изделия по индивидуальным заказам клиентов, что, безусловно, повышает рейтинг компании на потребительском рынке. Это относится как к производству изделий, получаемых методом ротационного формования, так и производству изделий из инженерных пластиков методом механической обработки полуфабрикатов.

ООО «АНИОН» ежегодно участвует в престижных международных и отраслевых выставках, является членом Международной Ассоциации Ротоформовщиков (ARM) с 1996 года.

Качество продукции, оказываемый сервис, постоянное обновление ассортимента выпускаемой продукции, тесное взаимодействие со своими клиентами позволяют компании «АНИОН» иметь среди своих покупателей такие известные мировые и отечественные компании как: «Джон ДирАгрикалчерэлХолдингз Инк», «Кока Кола», «Марс», «Грундфос Истра», ПК «Балтика», «Зодчий», «Вим-Билль-Данн», «Тетра Пак», «Шатура МК», «Бондюэль-Кубань», «Юнимилк», «Марко-Пул», «Лебедянский», «Нижекамскнефтехим», «Сибур-Нефтехим», «Петелинская птицефабрика», «Новая Заря», «Приокский завод цветных металлов» и многие другие. Покупателями продукции ООО «АНИОН» являются более 5 000 компаний России и стран СНГ.

ООО «АНИОН» активно развивает дилерскую сеть по России и странам СНГ с целью приближения товарной продукции к потребителю.





В производстве всех изделий ООО «АНИОН» использует только высококачественное сырье и комплектующие от известных мировых производителей. Материал, из которого производятся емкости, – это свето- и термостабилизированный линейный полиэтилен. Он не разрушается и не деформируется под воздействием солнечных лучей, имеет температуру эксплуатации от -40° до +50° С. Возможно окрашивание изделий в массу в различные цвета (синий, зеленый, желтый, красный, коричневый, оранжевый).

Емкости, получаемые методом ротационного формования, имеют целый ряд преимуществ:

- долговечность;
- низкая стоимость по сравнению с баками из стали и нержавеющей стали;
- малая масса (простота в проведении погрузочно-разгрузочных, монтажно-строительных работ без применения подъемных кранов);
- отсутствие сварных швов;
- высокие гигиенические свойства;
- простота проведения ремонта с использованием теплового фена и сварочного прутка.

Емкости выпускаются по ТУ2291-005-17152852-2013, 2297-020-17152852-01, 3615-035-17152852-2006 и предназначены:

- для хранения и накопления воды, пищевых продуктов;
- для хранения и накопления сыпучих материалов и жидкостей, для которых разрешено применение полиэтилена по химической стойкости;

- по химической стойкости;
 - для хранения и перевозки жидких веществ с низкой степенью опасности (в т.ч. растворов неорганических щелочей с концентрацией ниже 20% и сильных кислот с концентрацией ниже 15%), гипохлорита натрия;
 - для хранения дизельного топлива в системах отопления;
 - для хранения и перевозки агрессивных кислот, щелочей и солей;
 - для использования в системах очистки сточных вод и организации водоснабжения частного дома;
 - для установки на с/х опрыскивателях;
 - для установки на коммунальную технику, при использовании емкости в качестве расходной для воды и антигололедных реагентов;
 - для перевозки живой рыбы.
- Для подключения емкостей к трубопроводам выполняются следующие работы:

- выполнение отверстий и посадочных мест под установку штуцеров с трубной резьбой размером от 1/2" до 2 1/2" по согласованным чертежам или в присутствии Клиента;
- изготовление приемков на днище емкости для обеспечения 100% опорожнения;
- сварка патрубков для подсоединения к трубопроводу с Дн 110 мм, Дн 160 мм, Дн 225 мм с помощью фланцевого соединения;
- доработка емкостей под установку уровнемеров типа «УР» с дискретными датчиками уровня.

В широком ассортименте представлена запорно-соединительная арматура (шаровые краны, переходники, ниппели под шланг, уровнемеры и т.п.), обвязки для подключения емкостей к котлам, работающим на дизельном топливе, и компенсаторы для подсоединения к трубопроводам.

Емкости не предназначены для работы под давлением. Рабочее давление внутри емкости – гидростатическое (давление столба жидкости). Для исключения создания внутри емкости избыточного давления (разряжения) при заправке и сливе, верхняя часть их внутренней полости должна быть надежно сообщена с атмосферой.

На продукцию выдаются:

- санитарно-эпидемиологическое заключение;
- паспорт (гарантия на продукцию 1 год).

Емкости и контейнеры не подлежат обязательной сертификации в системе ГОСТ Р (отказное письмо № 43/9-06 от 18.09.2006 г).



«О-образные» ® емкости для наземного — 3 и подземного хранения жидкостей

Емкости **U2000ФК2** объемом 2000л и **U4500ФК2** объемом 4500 л предназначены для стационарного наземного хранения жидкостей. Емкости комплектуются крышками с дыхательным клапаном, диаметр отверстия в люке 380мм. Возможна установка фильтра заливной горловины. Для перемещения пустой емкости краном в ее верхней части предусмотрены четыре проушины.

Емкости **U2000_K590** объемом 2000 л и **U4500_K590** объемом 4500 л неглубокого залегания предназначены для подземного накопления и хранения воды в т. ч. дождевой. Емкости комплектуются крышками в виде декоративного камня, диаметр отверстия в люке 590 мм. Глубина залегания входной трубы от 120 до 320 мм.

Емкости **U2000_СК_K590** объемом 2000 л и **U4500_СК_K590** объемом 4500 л, устанавливаемые ниже глубины промерзания земли, предназначены для накопления и хранения разнообразных жидкостей. Высота горловины

данных емкостей увеличена на 700 мм за счет дополнительной проставки. Емкости комплектуются крышками в виде декоративного камня, диаметр отверстия в люке 590 мм. Глубина залегания входной трубы от 120 до 1020 мм.

Емкости **U2000ДТК®** объемом 2000 л и **U4500ДТК®** объемом 4500 л предназначены для стационарного наземного хранения дизельного топлива. Емкости комплектуются крышками диаметром 190 мм и гнездами G2.

Емкости **U2000_СК_ДТ®** объемом 2000 л и **U4500_СК_ДТ®** объемом 4500 л, устанавливаемые ниже глубины промерзания земли, предназначены для хранения дизельного топлива. Высота горловины данных емкостей увеличена на 700 мм за счет дополнительной проставки. В комплект входят две крышки – внутренняя резьбовая (190 мм) и внешняя накладная (590 мм), а также набор элементов топливного оборудования.

Конструкция данных баков защищена Патентом РФ.

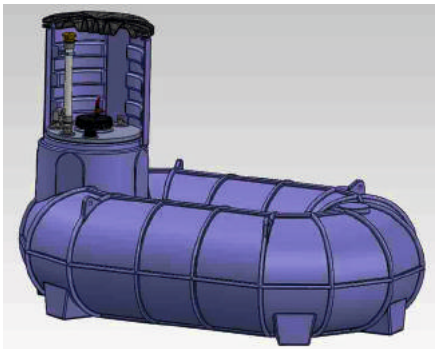

U2000_СК_ДТ, U4500_СК_ДТ

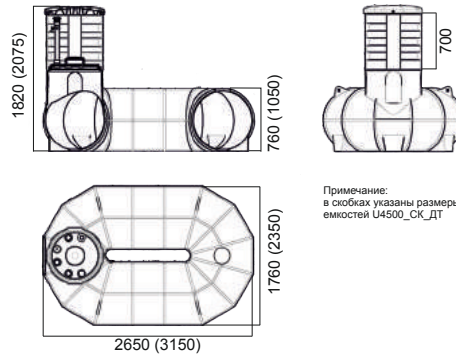

Примечание:
в скобках указаны размеры
емкостей U4500_СК_ДТ

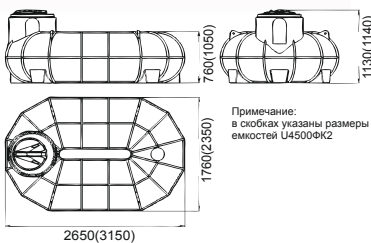
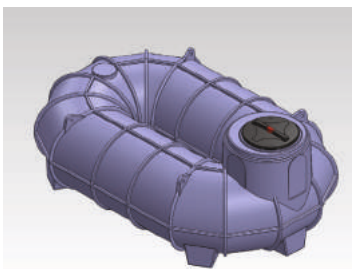

Примечание:
в скобках указаны размеры
емкостей U4500ФК2

U2000ФК2, U4500ФК2

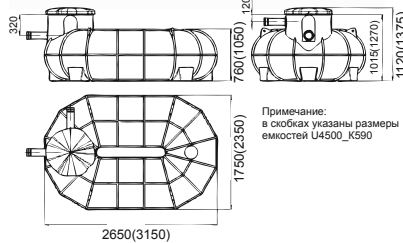
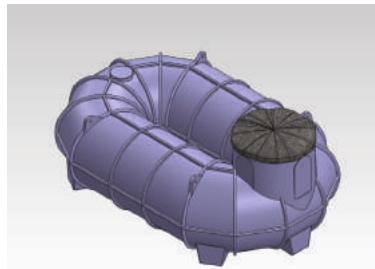

Примечание:
в скобках указаны размеры
емкостей U4500_K590

U2000_K590, U4500_K590

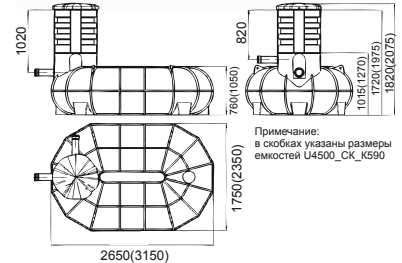
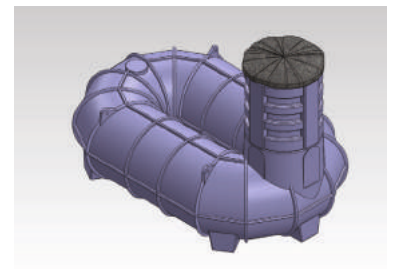

Примечание:
в скобках указаны размеры
емкостей U4500_СК_K590

U2000_СК_K590, U4500_СК_K590



Емкости цилиндрические вертикальные

Емкости объемом от 205 до 15 000 л предназначены для стационарного хранения различных видов жидкостей (воды, дизельного топлива, пищевых продуктов и проч.). Емкости комплектуются крышками диаметром 150 мм без дыхательного клапана и крышками диаметром 380 и 540 мм с дыхательным клапаном. Диаметр горловины 380 и 540 мм достаточен для обслуживания емкостей изнутри. Практически в любом месте емкостей возможно установить штуцеры с трубной резьбой от 1/2 до 2 1/2 дюйма.

На емкости для хранения **дизельного топлива** можно дополнительно установить фикс-пакеты, позволяющие осуществить подключение к котлам и дизель генераторам.

Также мы предлагаем топливные фильтры, указатели уровня, топливозаборники и проч.

В емкостях для хранения **воды, пищевых продуктов** возможна установка следующей арматуры: поплавковых клапанов и электровыключателей, шаровых кранов, уровнемеров, штуцеров под шланг и проч.

СХЕМА ПОДКЛЮЧЕНИЯ ФИКС-ПАКЕТОВ

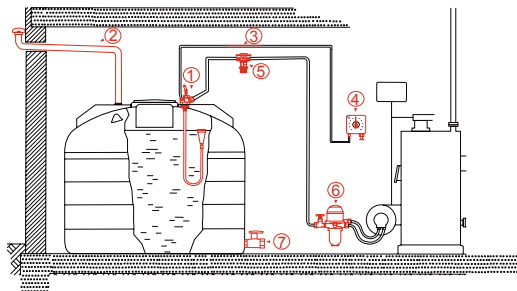

1. Топливозаборник.
2. Вентиляция.
3. Трубка для пневматического указателя уровня.
4. Пневматический указатель уровня (выносной).
5. Клапан мембранный антисифонный.
6. Фильтр с воздухоотводчиком.
7. Кран шаровой проходной (нижний слив).

ПРИМЕРЫ ИСПОЛЬЗОВАНИЯ ЦИЛИНДРИЧЕСКИХ БАКОВ



Емкости цилиндрические вертикальные

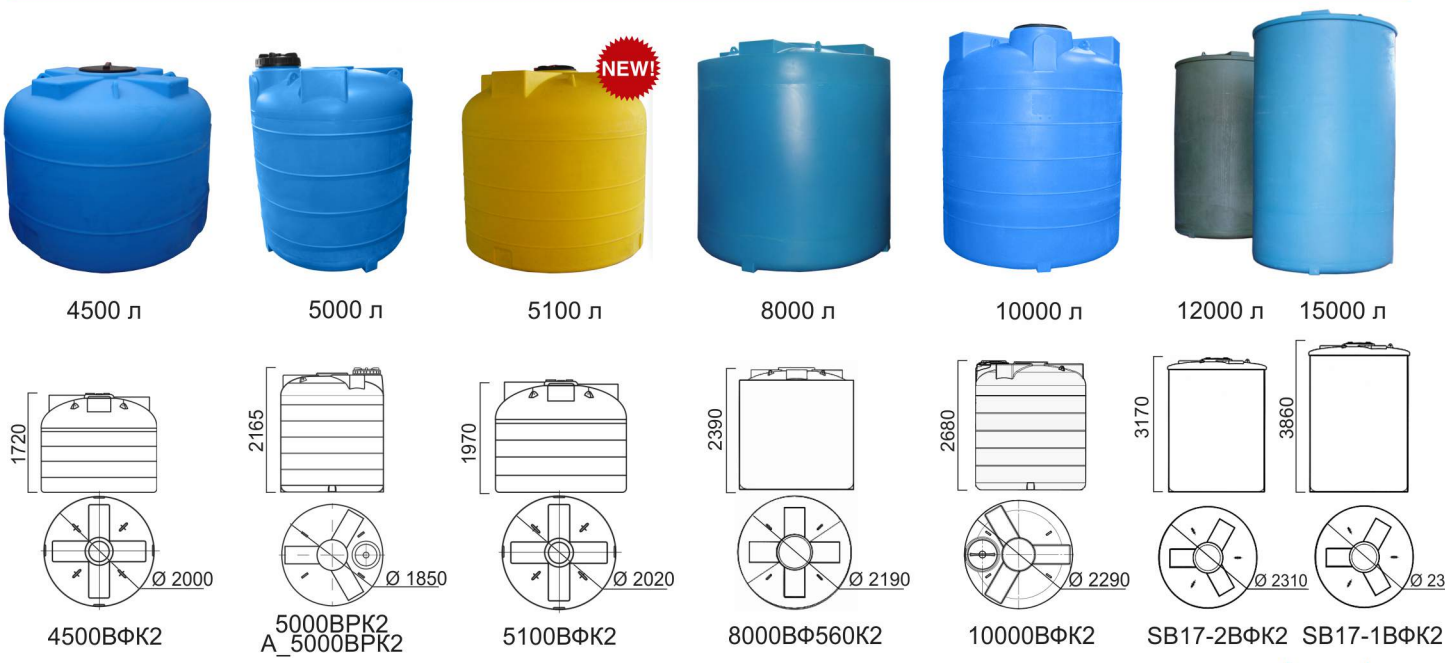
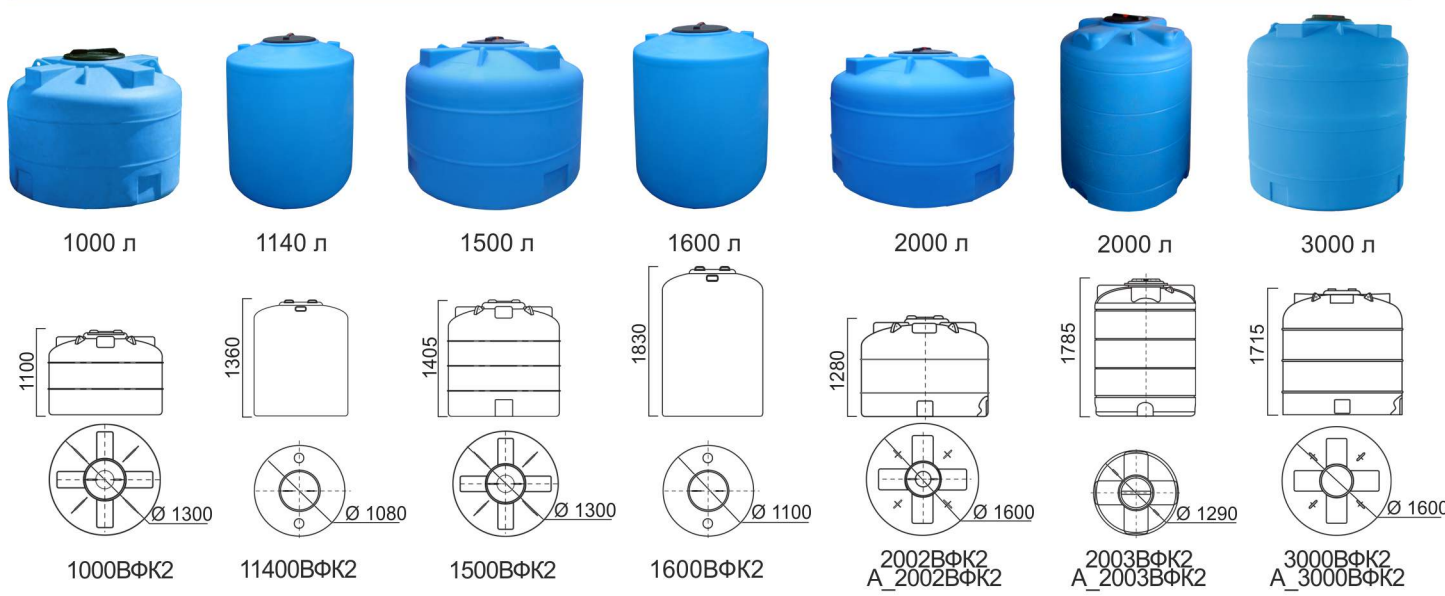
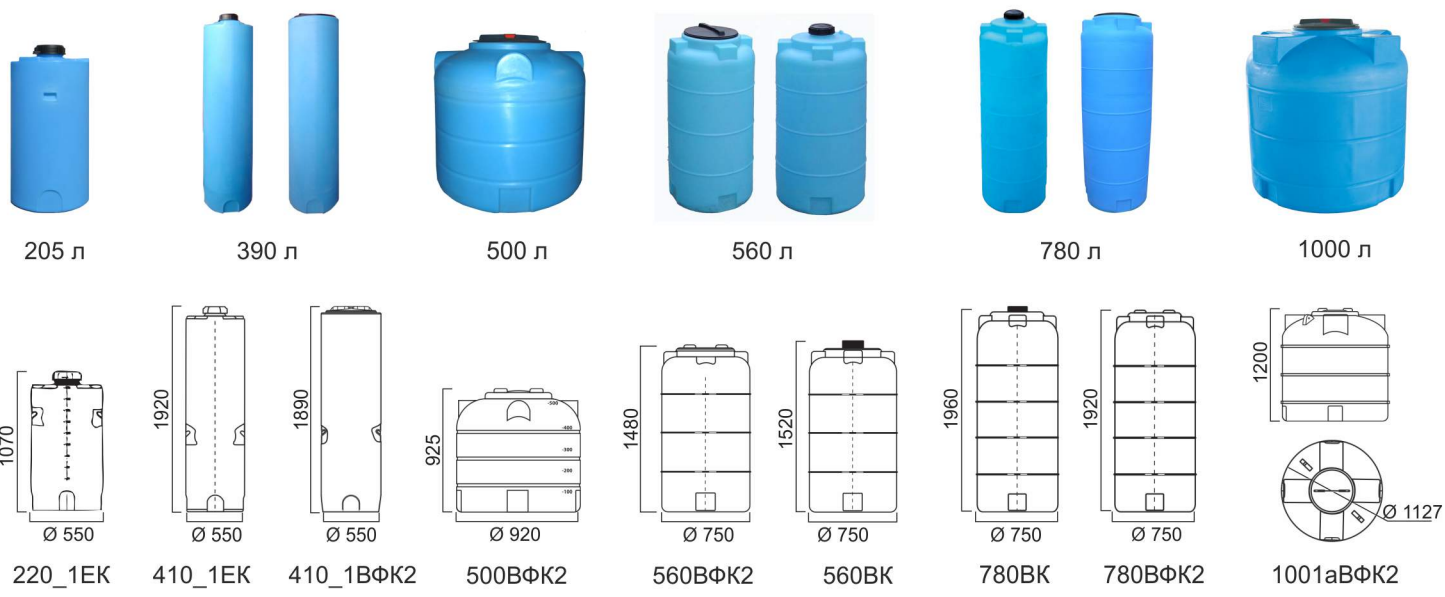

Емкости цилиндрические горизонтальные

Емкости цилиндрические горизонтальные объемом от 300 до 11 000 л предназначены для хранения различных типов жидкостей (воды, дизельного топлива, жидких удобрений, пищевых продуктов и проч.) Все емкости оборудованы крышками диаметром 290 и 380 мм. Диаметр горловины достаточен для обслуживания емкостей изнутри. В нижней части емкостей объемом 300 и 750 л предусмотрен сливной штуцер 1 дюйм с внешней трубной резьбой и заглушкой.

Во все емкости можно установить штуцеры с трубной

резьбой от 1/2 до 2 1/2 дюйма, фильтры заливной горловины, уровнемеры, шаровые краны и другую запорно-соединительную арматуру.

Материал, из которого производятся емкости, – это свето- и термостабилизированный линейный полиэтилен. Он не разрушается и не деформируется под воздействием солнечных лучей, имеет температуру эксплуатации от -40° до +50 °С. Возможно окрашивание изделий в массу в различные цвета (синий, зеленый, желтый, красный и т.д.)

ПРИМЕРЫ ИСПОЛЬЗОВАНИЯ ЕМКостей ЦИЛИНДРИЧЕСКИХ ГОРИЗОНТАЛЬНЫХ



Емкости цилиндрические горизонтальные



300 л

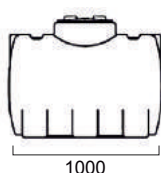
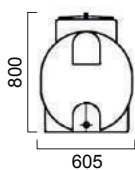

МН300ФК23



750 л

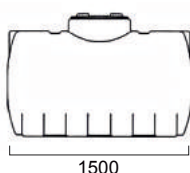
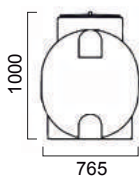

МН750ФК23



1000 л

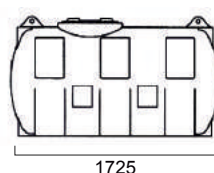
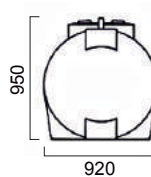

МН1000ФК2
А_МН1000ФК2



2000 л

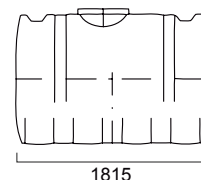
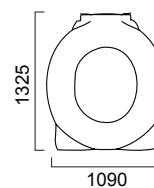

МН2000ФК2



2000 л

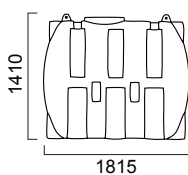
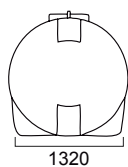

МН2100ФК2
А_МН2100ФК2



3000 л

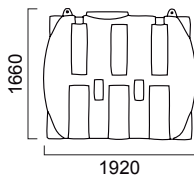
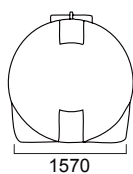

МН3000ФК2
А_МН3000ФК2



3500 л

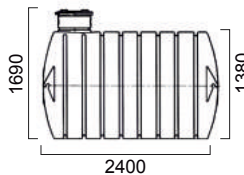
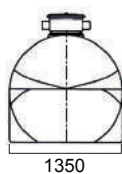

J3500ФК2



5000 л

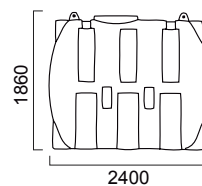
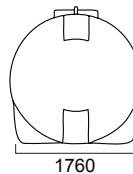

МН5000ФК2
А_МН5000ФК2



11000 л

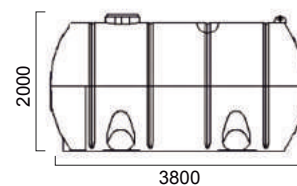
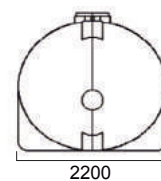

МН1100ФК2

Универсальные танки (емкости прямоугольные)

Емкости прямоугольные (танки) объемом от 500 до 2000 л имеют оптимальные размеры, позволяющие пронести их в стандартный дверной проем. Емкости используются для хранения различных жидкостей (воды, дизельного топлива, пищевых продуктов и проч.).

Танки объемом 500 и 800 л производятся в вертикальном и горизонтальном виде.

Танки с крышкой диаметром 380 мм чаще всего используются для воды, так как имеют большой диаметр горловины, позволяющий обслуживать бак изнутри.

Танки с крышкой диаметром 90 мм чаще всего используются для хранения дизеля, так как имеют в верхней части

штуцеры для подсоединения фикс-пакетов. Фикс-пакеты позволяют подключать баки к котлам в системах автономного отопления и к дизель-генераторам в системах автономного электроснабжения.

В нижней части всех типов танков установлен сливной штуцер 1 дюйм с внешней трубной резьбой и заглушкой.

Во все емкости можно дополнительно установить в любом месте штуцеры с трубной резьбой от 1/2 до 2 1/2 дюйма, поплавковые выключатели, указатели уровня, фильтры, шаровые краны и другую арматуру для воды и топлива.

СХЕМА ПОДКЛЮЧЕНИЯ ФИКС-ПАКЕТОВ

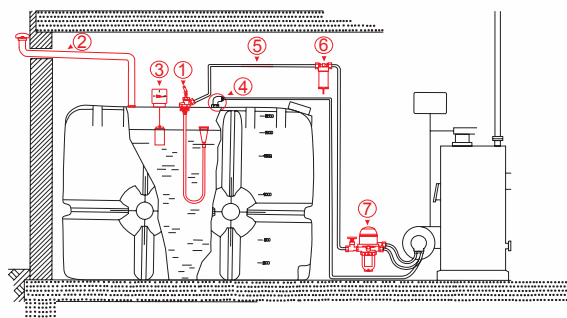

- 1. Топливозаборник.
- 2. Вентиляция.
- 3. Указатель уровня топлива.
- 4. Обвязка для обратного топлива.
- 5. Трубка магистрали.
- 6. Фильтр для дизельного топлива.
- 7. Фильтр с воздухоотводчиком.



Универсальные танки (емкости прямоугольные)

ТАНКИ С ДИАМЕТРОМ КРЫШКИ 380 мм



500 л



800 л



1000 л



1500 л



2000 л

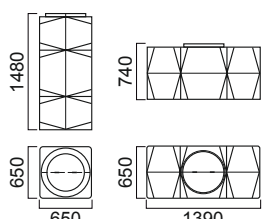

T500ВФК23 T500ГФК23

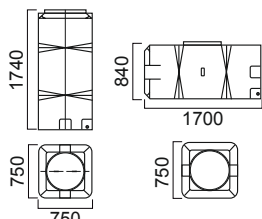

T800ВФК23 T800ГФК23

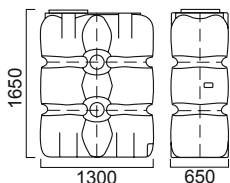

T1000ФК23

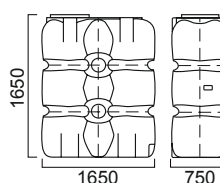

T1500ФК23

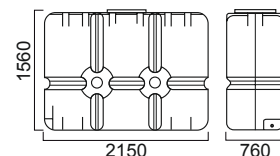

T2000ФК23

ТАНКИ С ДИАМЕТРОМ КРЫШКИ 90 мм



500 л



800 л



1000 л



1500 л



2000 л

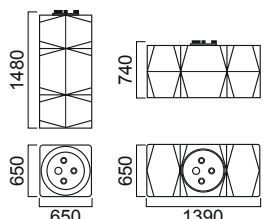

T500BK3 T500ГK3

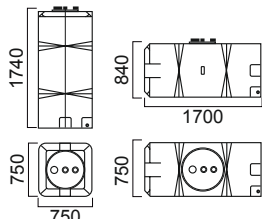

T800BK3 T800ГK3

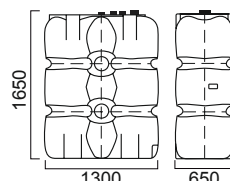

T1000K3

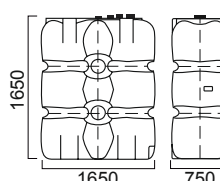

T1500K3

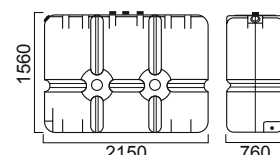

T2000K3



Данные резервуары и промывочные емкости используются для комплектации:

- навесных штанговых и вентиляторных опрыскивателей;
- прицепных штанговых и вентиляторных опрыскивателей;
- мобильных опрыскивателей для парников.

Емкости в составе опрыскивателей различных конструкций успешно прошли длительные испытания в процессе эксплуатации на полях. Емкость 120ЕК в основном предназначена для мобильных опрыскивателей, но может использоваться и для других целей, например, в качестве промывочного бака для навесных или прицепных опрыскивателей.

Емкости ОНР610КЗ, 600ЕК, ОНРП800КЗ, 800ЕК используются в качестве расходных баков для навесных опрыскивателей. ОНР 610КЗ и ОНРП800КЗ комплектуются бачком-рукомойником объемом 10 л.

Емкости 2000ВФКЗ, 2000НФКЗ, МН2000ФКЗ, 2500ВФКЗ, ОПЛ_3000 и ОПЛ_4000 используются для прицепных штанговых опрыскивателей. Емкости 2000ВФКЗТ и МН2000ВФКЗТ устанавливаются на прицепные вентиляторные опрыскиватели. Особенность этих емкостей в том, что для обеспечения прохода через бак карданного вала привода вентилятора, внутри емкости по ее длине установлена труба Дн160.

Емкость Р2500ФКЗ предназначена как для стационарного использования, так и для установки на автотранспортную и коммунальную технику. Эксплуатировать эту емкость рекомендуется в охватывающем каркасе.

Емкость МП3000ФКЗ_2П100/110 предназначена для перевозки различных жидкостей, применяется в качестве резервуаров для заправки с/х опрыскивателей и резервуаров дорожно-коммунальной техники. Емкость можно эксплуатировать только в охватывающем каркасе. В

нижних углах изделие оборудовано сливными патрубками Ø100мм, которые позволяют сообщить между собой соседние емкости с помощью резиновых манжет.

Емкость ПБР300К предназначена для установки на прицепной опрыскиватель, укомплектованный емкостью 2500ВФКЗ, и выполняет функцию промывочного бака. Промывочный бак необходим для очистки расходной емкости и арматуры от остатков удобрений или ядохимикатов. ПБР300К имеет встроенный бачок-рукомойник объемом 20 л.

Емкость БПС330ФК2 применяется в протравливателях семян для равномерного перемешивания протравливающей жидкости с семенами. Имеет дно с уклоном для обеспечения полного слива. К баку прилагается крышка диаметром 410 мм с дыхательным клапаном и фланцем.

Комплект емкостей Z3700 предназначен для использования в прицепных опрыскивателях на 3500 л, состоит из основной емкости с откидной крышкой (Z3500ФКЗ), промывочного бака (Z350К), бака-рукомойника (Z15К) и капота (Zкапот). Каждую входящую в комплект емкость можно приобрести отдельно. На емкости Z3500ФКЗ предусмотрена ниша для миксера М35.

Миксер М35 предназначен для предварительного разбавления концентрата удобрений или ядохимикатов водой и последующей перекачки смеси в расходный бак для окончательного приготовления рабочей жидкости. Миксер состоит из емкости на 35 л., комплектующих и металлической рамы для установки на опрыскиватель.

Все изделия можно доукомплектовать фильтрами заливной горловины, уровнемерами, шаровыми кранами, блоками клапанов и другой арматурой, необходимой для производства опрыскивателя.

Конструкции баков защищены Патентом РФ.

ПРИМЕРЫ ИСПОЛЬЗОВАНИЯ



Емкости для с/х опрыскивателей и коммунальной техники

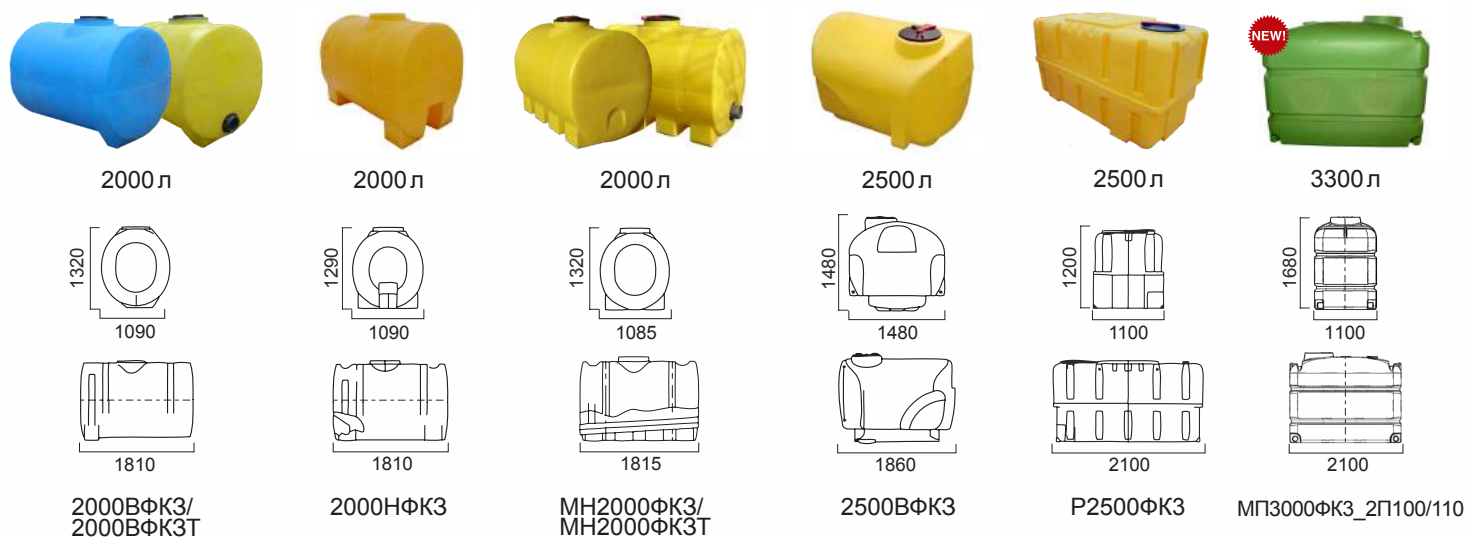
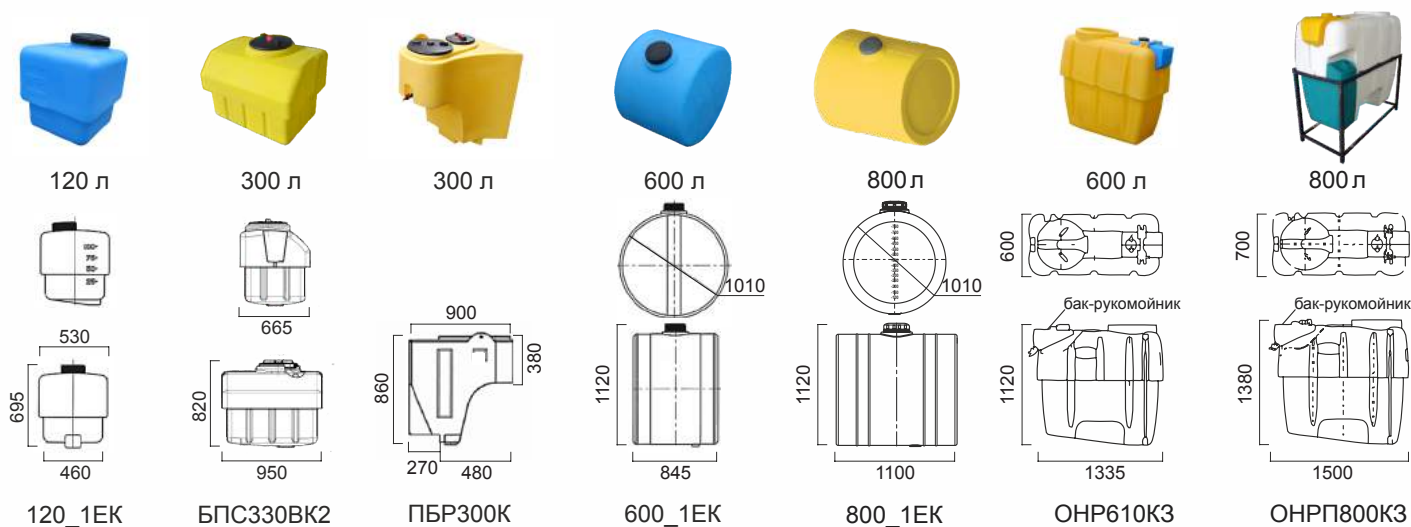

КОМПЛЕКТ ЕМКостей Z3700 ДЛЯ ОПРЫСКИВАТЕЛЕЙ

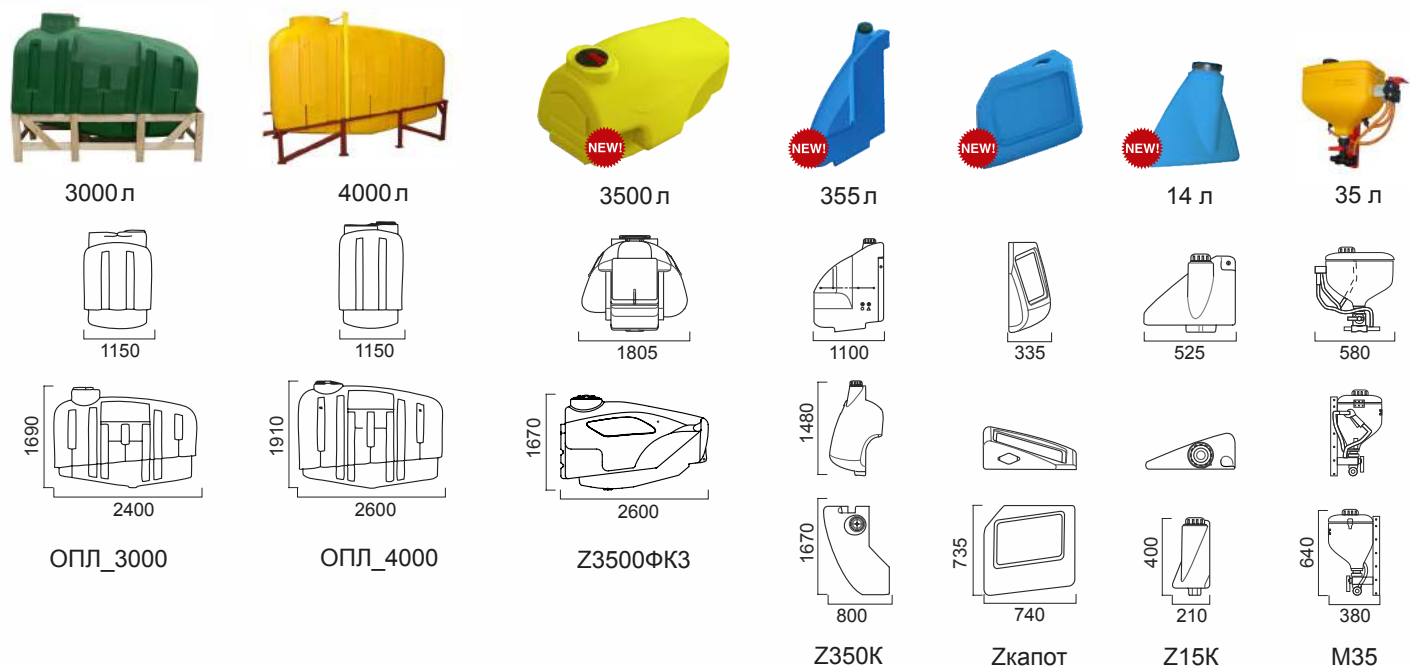

Бункеры (реакторы) предназначены для приготовления различных смесей и для хранения жидких или сыпучих веществ.

Конструкция бункера состоит из металлической обрешетки и помещенного в нее полиэтиленового бесшовного резервуара с нижним сливом или шибер-заслонкой.

Материал резервуара бункера позволяет использовать его как в контакте с различными пищевыми продуктами и водой, так и для прочих веществ, в том числе агрессивных с плотностью не выше 1,2 г/см³.

Бункеры Б1400МФК2С2, SB15_3Б1ФК2С160М и Б5000_М2ВФК2 предназначены только для стационарного

использования, а КМГ1100МШК и КСМГ1100МК2С2 могут перемещаться в заполненном состоянии с помощью вилочного автопогрузчика с захватом за нижнюю часть.

В зависимости от типа бункера, в его нижней части для обеспечения разгрузки устанавливается:

- шибер-заслонка диаметром 100 мм для сыпучих веществ;
- поворотная заслонка диаметром 160 мм для вязких веществ;
- сливной кран с проходным сечением от 1 до 2 дюймов для жидкостей.



1400 л



5000 л



11500 л



Слив на 160 мм

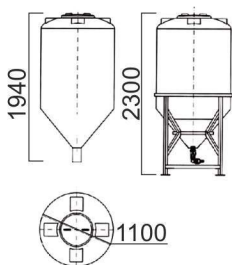

Б1400МФК2С2

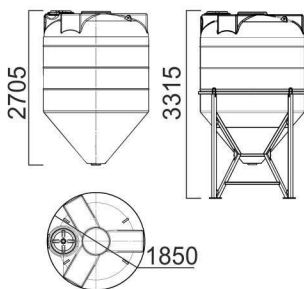

Б5000_М2ВФК2

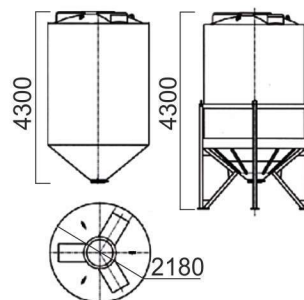

SB15_3Б1ФК2С160М



Слив на 2"



1100 л



1100 л

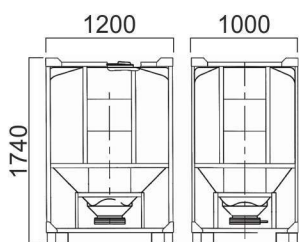

КМГ1100МШК

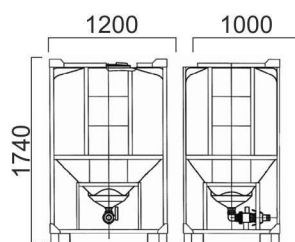

КСМГ1100МК2С2



КМГ1100МШК

Контейнер для транспортировки



Производимые по ТУ 2297-020-17152852-01 контейнеры типа КСГМГ1000 (IBC-контейнеры) – это многооборотная тара II группы упаковки вместимостью 980 ± 20л для транспортировки и хранения жидких опасных веществ, в т.ч. кислот и щелочей с максимальной плотностью 1,9 г/см³.

Международная маркировка контейнера UN 31HA1/Y/RUS/ANION/3580/1970

Масса нетто контейнера – 155 ± 5 кг.

Максимальная масса брутто контейнера – 1970 кг.

Максимальная нагрузка при штабировании – 3 580 кг.

Конструкция контейнера состоит из металлической обрешетки и помещенного в нее полиэтиленового бесшовного резервуара с нижним сливом.

Каждый контейнер предназначен только для жидкости, которая указана в паспорте. Запрещено использование контейнера для транспортировки иных сред. Модификация контейнера зависит от рабочей жидкости и ее концентрации.

Конструкция контейнера позволяет проводить погрузочно-разгрузочные работы при помощи автопогрузчика с вилочным захватом за нижнюю часть.

Общий срок эксплуатации контейнера составляет 5 лет при условии прохождения ежегодного переосвидетельствования.

Изделие имеет сертификат промышленной безопасности № С-ЭТБ.001.ТУ.00002.

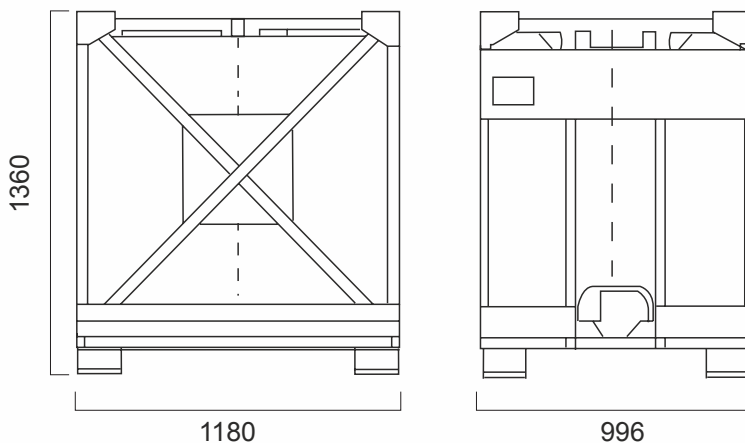

Арматура нижнего слива 1¼"



При дозировании небольших объемов реагентов используются специальные емкости-дозировочные контейнеры.

Стандартный ряд объемов таких емкостей: 60, 100, 200, 500 л. Контейнеры могут использоваться в составе дозирующих установок при подготовке питьевой воды, дезинфицирования воды в бассейнах и т.д.

В верхней части контейнеры имеют плоские площадки для установки дозирующего насоса или мешалки. Емкости комплектуются крышкой диаметром 150 мм без дыхательного клапана и имеют нижний слив на 3/4" и

1" (ДК500КЗ), снабжены шкалой для ориентировочного определения объема жидкости.

Также баки используются в дизельных установках. На плоские площадки можно устанавливать необходимое оборудование.

Емкость К100К имеет прямоугольную форму, позволяющую максимально эффективно использовать пространство для хранения. Емкость идеально подходит для применения в системах подготовки питьевой воды. Имеющаяся в верхней части плоская площадка позволяет установить дозирующий насос или мешалку.



100 л



60 л



100 л



200 л



500 л

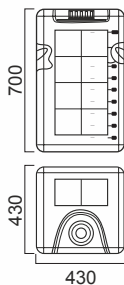

К100К

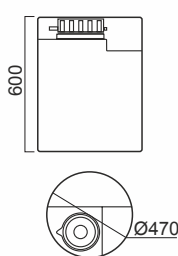

ДК60КЗ

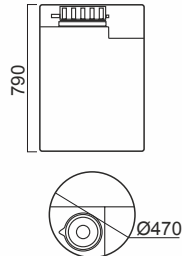

ДК100КЗ

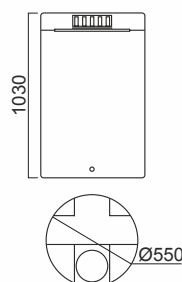

ДК200КЗ

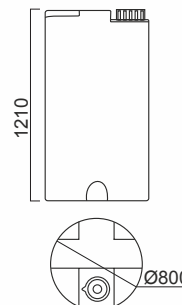

ДК500КЗ



Контейнеры выпускаются двух типов: «ВСТ» вместимостью 0,6 - 4,5 м³ и «ДВТ» вместимостью 8 - 12,5 м³.

Контейнеры предназначены для хранения жидких веществ классов опасности 3.2, 3.3, 5.1, 6.1, 8 и 9 с максимальной плотностью до 1,9 г/см³ в т.ч. агрессивных (неорганические щелочи с концентрацией выше 20%, сильные неорганические кислоты с концентрацией выше 15%, гипохлорит натрия и проч.).

Опорожнение контейнера производится при помощи магистрального или контейнерного насоса.

Контейнер состоит из двух бесшовных вертикальных цилиндрических резервуаров: внешнего и помещенного в него внутреннего резервуара.

Внешний резервуар выполняет роль коррозионостойкого

поддона и исключает разлив рабочей жидкости при аварийном разрушении резервуара.

Контейнер оборудован:

- герметично закрывающейся горловиной;
- устройством контроля отсутствия течи из резервуара;
- патрубками для обеспечения подключения трубопроводов наполнения, опорожнения, сообщения внутренней полости с атмосферой (дренаж воздушного пространства резервуара).

Контейнеры оборудованы в соответствии с правилами безопасности РОСТЕХНАДЗОРа ПБ 09-596-03 и соответствуют требованиям Технического Регламента Таможенного Союза ТР ТС 010/2011.

ТАБЛИЦА ТИПОРАЗМЕРОВ КОНТЕЙНЕРОВ

Обозначение контейнера	Высота, мм, без учета патрубков	Диаметр основания min, мм	Диаметр верхней части max, мм	Эксплуатационный объем, л
SB15-1ДВТ	3780	2230	2300	12500±100
SB15-2ДВТ	3100	2230	2300	10000±100
8000ДВТ	2265	2230	2230	8000±100
4500ХВК-ВСТ	1730	2190	2190	4430±50
3000ХВК-ВСТ	1680	1700	1790	2850±30
2002ХВК-ВСТ	1240	1700	1790	2020±20
1001ХВК-ВСТ	1150	1230	1320	920±15
ДКХ500-ВСТ	1200	900	990	500±10
ДКХ200-ВСТ	1040	750	750	190±5
ДКХ100-ВСТ	795	550	550	100±5
ДКХ60К-ВСТ	605	550	550	65±5



Контейнер ДВТ



Контейнер ВСТ

Подробную информацию по контейнерам см. на нашем сайте по ссылкам:

1. Руководство по монтажу и эксплуатации контейнеров-резервуаров типа «ДВТ»: http://anion-msk.ru/PDF/Documets/DVT_RME_2011.pdf
2. Руководство по монтажу и эксплуатации контейнеров-резервуаров типа «ВСТ»: http://anion-msk.ru/PDF/Documets/VST_RME_2011.pdf



Для оснащения различных систем биологической очистки сточных вод могут использоваться следующие изделия:

- септики типа **C1700, C3000, C3700, J4000, C4900, J5000**. Представляют собой однокамерные полиэтиленовые емкости на плоских опорах с ребрами жесткости, имеют площадки для подключения трубопроводов.
- септики типа **C3700_2КАМ, C4900_2КАМ**. Это двухкамерные полиэтиленовые емкости на плоских опорах с ребрами жесткости и с установленными внутри перегородками. Имеют площадки для подключения трубопроводов.
- секция насоса **СН3000У**. Представляет собой цилиндрическую емкость с ребрами жесткости и зауженной верхней частью. Секция насоса имеет плоские площадки

для подключения трубопроводов и предназначена для установки насоса, обеспечивающего откачку очищенной воды.

- секции колодца типа **СК3000, СК25, СК_СОМ**. Секции устанавливаются на горловину септика, секцию колодца с дном или на секцию насоса для удлинения.
- секции колодца с дном типа **СКД3000, СКД180**. Эти секции используются в качестве поворотного колодца и удлиняются при помощи СК3000, СК25.
- крышки типа **К3000, К_СОМ**. Служат для установки на септик, секцию колодца, секцию насоса во избежание попадания посторонних предметов в систему.
- кольцо резиновое уплотнительное **КРУ110**. Служит для уплотнения канализационной трубы диаметром 110 мм при её входе в септик, секцию колодца, секцию насоса.

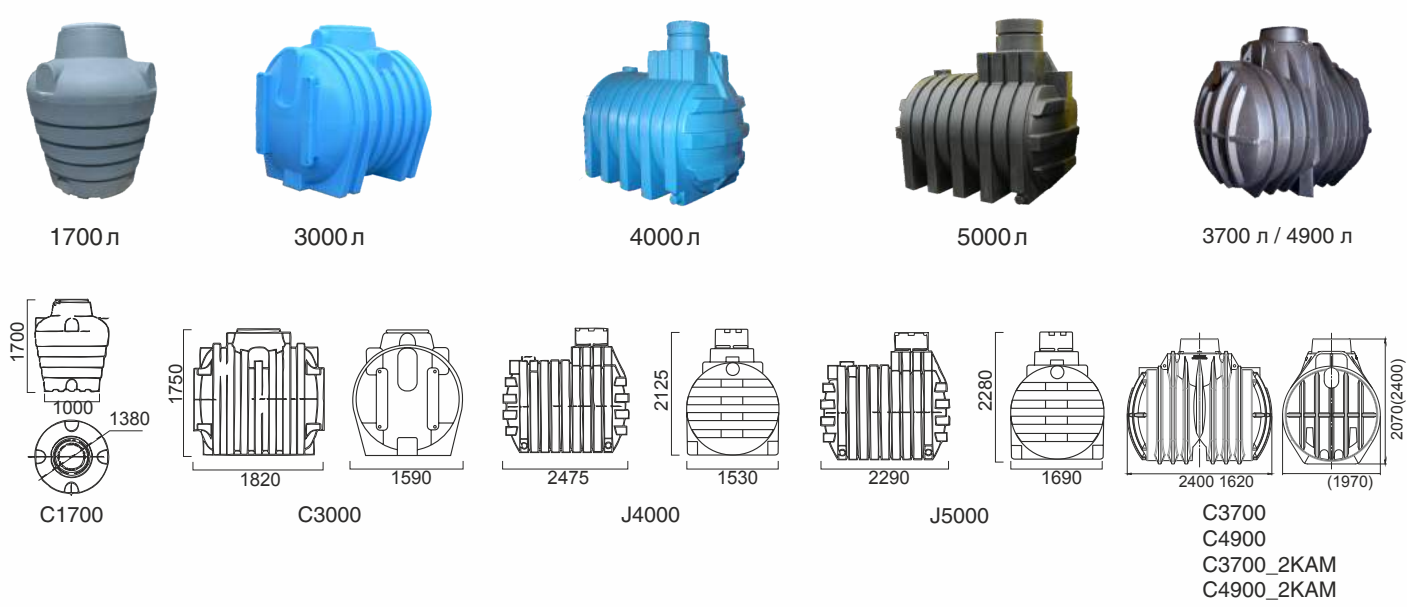
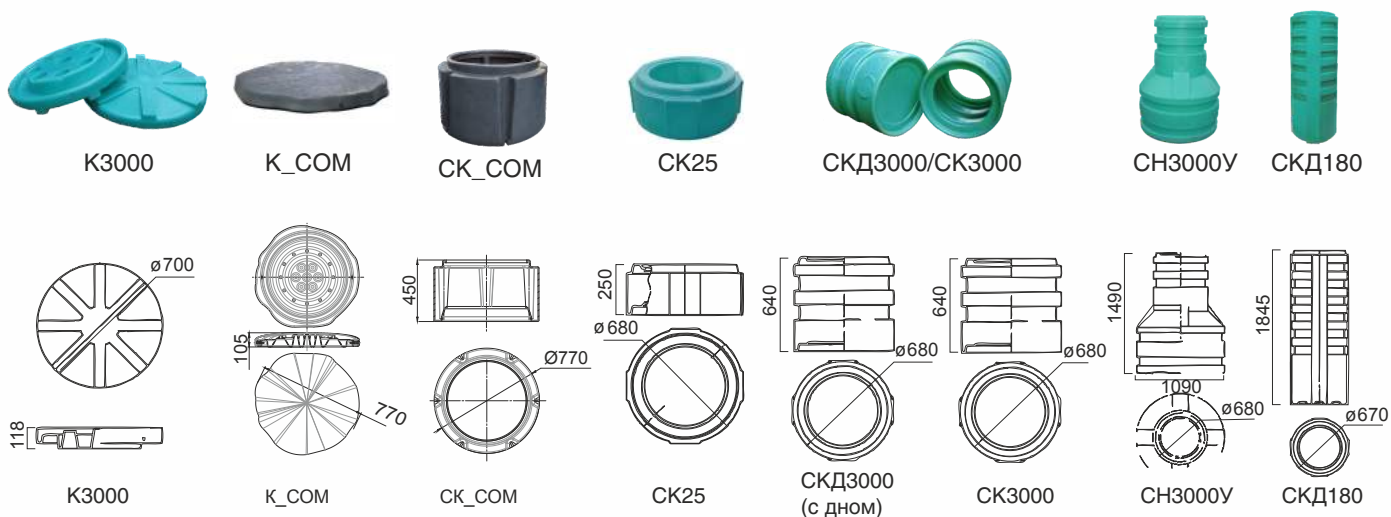

АНИЛОН®

система биологической очистки

17

«АНИЛОН®» - это полностью автоматизированная система глубокой биологической очистки бытовых сточных вод загородного дома или дачи при отсутствии центральной канализации.

Система «АНИЛОН®» производится по технологии и с использованием оборудования компании "Solid Clair" GmbH, Германия. В основе технологии очистки лежит принцип SBR-реактора, действие которого заключается в последовательном чередовании процессов аэрации, нитрификации, денитрификации и осаднения. Данные процессы составляют полный шестичасовой цикл биологической очистки, проходящий в одном двухкамерном резервуаре. За сутки система производит четыре цикла очистки, каждый цикл состоит из пяти фаз. Длительность и периодичность фаз запрограммирована в микропроцессорном блоке управления.

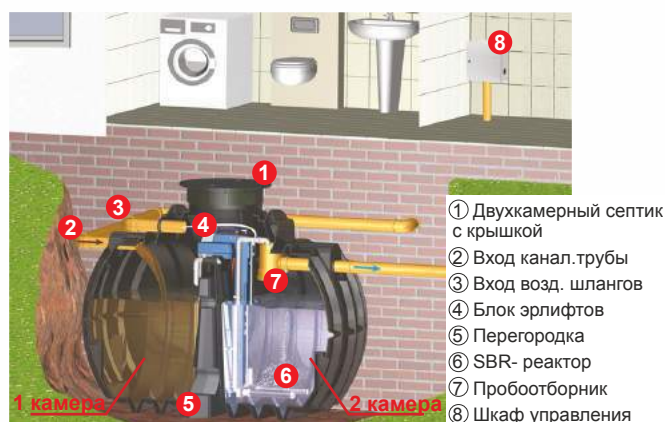

Бытовые стоки поступают в 1 камеру, которая служит для их накопления, отстаивания и первичной биологической очистки. Затем стоки перекачиваются во 2 камеру, где и происходит 6-часовой цикл очистки. В это время 1 камера продолжает накапливать стоки для следующего 6-часового цикла.

Цикл очистки (5 фаз):

- Загрузка и денитрификация.** Стоки из «буферной зоны» первой камеры в начале каждого цикла перекачиваются эрлифтом во вторую камеру. В процессе денитри-фикации происходит разложение нитратов до газооб-разного азота аэробными бактериями в анаэробных условиях. На протяжении данной фазы на несколько секунд включается «аэратор» для перемешивания и интенсификации переработки нитратов активным илом.
- Фаза аэрации.** Стоки перемешиваются и насыщаются кислородом воздуха, который подается в камеру через воздушный компрессор с помощью вантуза SBR реактора. При принудительном насыщении сточных вод воздухом, аэробные бактерии начинают интенсивно размножаться и образуют активный ил, который питается органическими веществами.
- Фаза отстоя.** Длится 90 мин. Без аэрации и поступления новой порции стоков, активный ил отделяется от очищенной воды, осаждается на дно, и в верхней части камеры образуется зона очищенной воды.
- Отвод очищенной воды из септика.** Производится эрлифтом с определенной высоты, что полностью исключает попадание в нее активного ила.
- Вывод активного ила.** Избыточный активный ил выводится с помощью эрлифта из реактора SBR в первую камеру.

Системы «АНИЛОН®» имеют камеры септика большого объема.

За цикл система «АНИЛОН-4 (6)» может принять и очистить 430 (620) л стоков (объем буферной зоны). Этот объем в 2 раза больше среднего объема бытового расхода воды по санитарным нормам (150 л на 4 чел. за 6 ч).

В системах «АНИЛОН®» созданы идеальные условия для жизнедеятельности аэробных бактерий, поскольку именно этот фактор гарантирует качественную очистку стоков.

- температура воды в септике выше +8 °С, при более низкой температуре бактерии погибают. В нашем случае это достигается за счет установки септика на глубину непромерзания почвы;
- чередование фаз аэрации и покоя;
- поддержание требуемого количества бактерий (активного ила) во второй камере. Излишки перемещаются эрлифтом в первую камеру.

Достоинства системы:

- Сезонное использование без консервации (не требует утепления).
- Бесшовная емкость, 100% водонепроницаемость.
- Низкое энергопотребление (210 кВтч/год).
- Не требуются расходные материалы.
- Бесшумная работа компрессора.
- Без полей фильтрации.
- Все электрическое оборудование вынесено из септика.
- Ил не попадает в очищенную воду.
- Простота обслуживания.
- Легкий доступ ко всем элементам системы.
- Контроль за работой оборудования.
- Документирование в памяти неполадок.

Конструкция защищена Патентом РФ



Шкаф управления

Модель	АНИЛОН-4	АНИЛОН-6
Кол-во пользователей (чел)	4 - 8	6-12
Номинальное кол-во стоков (л/сут)	600	900
Максимальное кол-во стоков (л/сут)	1720	2480
Залповый сброс (л/б час)	430	620
Вместимость приемной камеры (л)	1500	2100
Габариты (ДхШхВ, мм)	2400x1620x2115	2400x1900x2455
Масса (кг)	320	390

Пластиковый кессон КЕС1900К предназначен для организации водонапорных скважин и коммуникационных сетей на загородном участке. Корпус кессона защитит водоподъемное и другое оборудование от попадания дождевой, талой и верхней грунтовой воды, а также от промерзания в холодное время года.

Конструкция кессона позволяет устанавливать его на стальную обсадную трубу скважин D127 по ГОСТ632-80 или пластиковую диаметром D125 мм.

Достоинства пластикового кессона:

- Массивные ребра жесткости
- Боковая лестница в комплекте
- Усиленное сферическое дно, гарантировано выдерживающее давление грунтовых вод
- Проушины для якорения
- Декоративная крышка с запирающими болтами.

Пример установки насосной станции

- ① Лестница
- ② Проушины для якорения к плите
- ③ Пригрузочная плита от всплывтия
- ④ Гидроаккумулятор
- ⑤ Резиновая манжета с хомутами под обсадную трубу d-125 мм
- ⑥ Обсадная труба скважины со скважинным насосом
- ⑦ Реле давления
- ⑧ Оголовок
- ⑨ Посадочное место под обсадные трубы различных диаметров

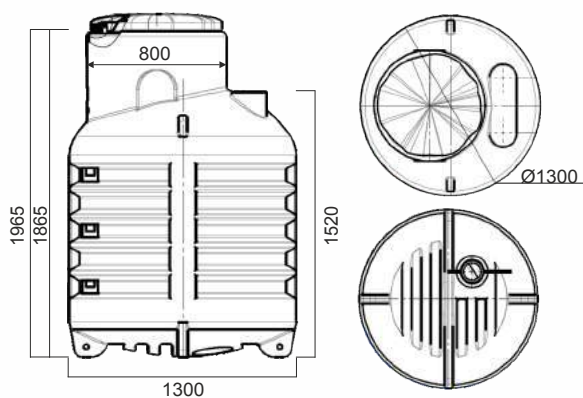

Резервуар для канализационных насосных станций

Пластиковая емкость КНС1900К предназначена для организации канализационных насосных станций (КНС).

КНС - станция для подачи сточных вод на очистные сооружения в случае невозможности их отвода самотеком.

Резервуар КНС1900К служит корпусом, в который помещается вспомогательное оборудование - погружные насосы, внутренние трубопроводы, арматура, соединительные патрубки.

Достоинства резервуара КНС:

- Массивные ребра жесткости
- Боковая лестница в комплекте
- Усиленное сферическое дно, гарантировано выдерживающее давление грунтовых вод
- Проушины для якорения
- Декоративная крышка с запирающими болтами.

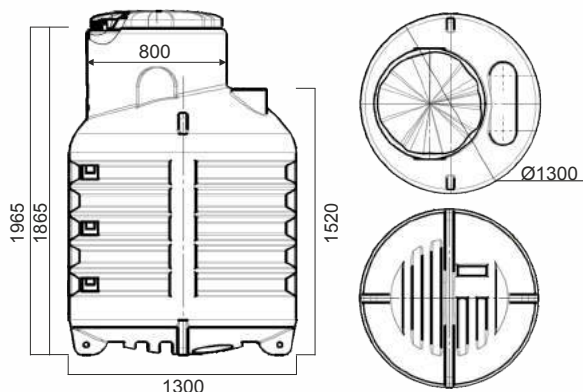

Баки для душа выпускаются объемом 200 и 250 л, имеют коническое днище для полного слива воды.

Модели Д200А и Д250А укомплектованы глухой крышкой без дыхательного клапана, а модель Д250РК2 имеет в крышке встроенный дыхательный клапан.

Бак для душа Д250ЭО имеет встроенный электрический водонагреватель (ТЭНом), а также оснащен терморегулятором и устройством защитного отключения (УЗО), благодаря чему при попадании воды на электроэлементы под напряжением исключается удар током.

Душевые баки окрашены в черный цвет, что обеспечивает быстрый прогрев воды за счет солнечного излучения. Конструкция бака позволяет установить его на

металлический каркас.

Достоинства бака для душа с подогревом:

- Конструкция бака обеспечивает постоянное нахождение ТЭНа в воде, что предотвращает его повреждение из-за перегрева.
- Слив воды из бака осуществляется из верхнего наиболее теплого слоя. Это достигается за счет установленного на конце сливного шланга поплавка.
- Бак оборудован ниппелем для подсоединения шланга залива воды. При желании подачу воды в бак можно сделать автоматической.
- Изделие полностью безопасно благодаря подключению к электросети с заземлением.



200 л

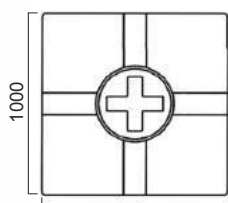
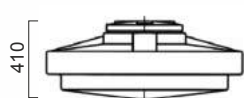

1000
Д200А



250 л

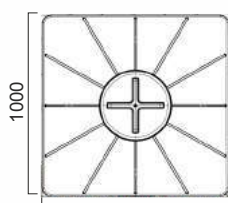
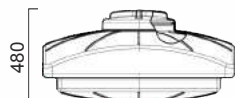

1000
Д250А



250 л

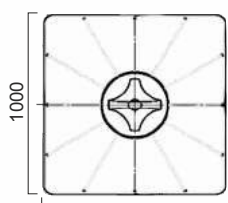
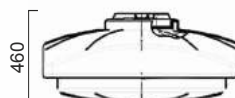

1000
Д250РК2



Лейка для душа



Шланги для душа

БАК ДЛЯ ДУША С ПОДОГРЕВОМ



250 л

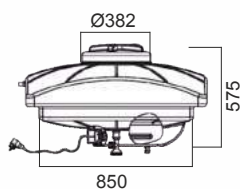
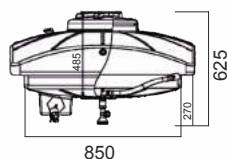
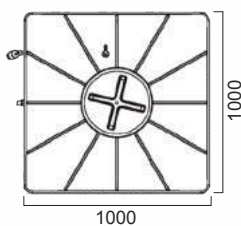

Характеристика бака Д250ЭО

Диапазон температуры эксплуатации (°C)	+5...+50
Установочное гнездо для ТЭНа	G1 1/4"
Ø нар. штуцера для заправочного шланга (мм)	13
Ø нар. штуцера для переливного шланга (мм)	13
Резьба штуцера к сливной лейке	G3/4"
ТЭН:	
Номинальное напряжение АС (В)	220
Мощность (Вт)	1500
Резьбовой установочный штуцер	G1 1/4"
Материалы установочного фланца, трубки	Латунь/медь
Термостат:	
Номинальное напряжение АС (В)	250
Максимальный ток (А)	15
Температурный диапазон настройки нагрева/заводская установка (°C)	+20 +80/+50



Контейнеры одностеночные вместимостью 500 (КЛ500), 650 (КЛ650СП) и 910 (1000С) литров в основном используются на предприятиях пищевой промышленности для хранения и переработки рыбы, мяса, овощей и проч. В нижней части контейнеры оснащены сливными штуцерами.

КЛ500 выпускаются двух типов: на подставке (КЛ500СП) и на колесах (КЛ500СПТ). Дополнительно могут комплектоваться съемной крышкой. Пустые контейнеры КЛ500 с крышками можно штабелировать до четырех ярусов. Контейнеры КЛ650СП выпускаются на подставке, комплектуются крышкой и могут быть штабелированы полностью нагруженными в два яруса. Пустые контейнеры 1000С помещаются друг в друга до шести штук.

Изотермические контейнеры на 480 (И450С) и 600 (И600С) литров имеют две стенки толщиной 4-5 мм каждая. Пространство между стенками заполнено вспененным полиэтиленом, что позволяет существенно

увеличить прочность на изгиб и жесткость изделия, а также придать контейнеру термоизоляционные свойства.

При градиенте температур окружающей и внутренней среды в 10°C, стенка контейнера обеспечивает подъем температуры со скоростью не выше 0,2°C/час. Контейнеры И450С и И600С комплектуются съемной крышкой (коды ИК450С, ИК600С). С установленной крышкой полностью загруженные контейнеры штабелируются в три яруса.

Все контейнеры имеют гигиеническое заключение.

Преимущества контейнеров:

- отсутствие швов, 100% герметичность;
- ремонтпригодность (трещины, возникшие при повреждении, возможно заварить);
- легкость в промывке и дезинфекции;
- устойчивость материала контейнеров к агрессивным веществам (кислоты, щелочи и проч.);
- высокие гигиенические свойства;
- длительный срок эксплуатации.



ИЗОТЕРМИЧЕСКИЕ КОНТЕЙНЕРЫ

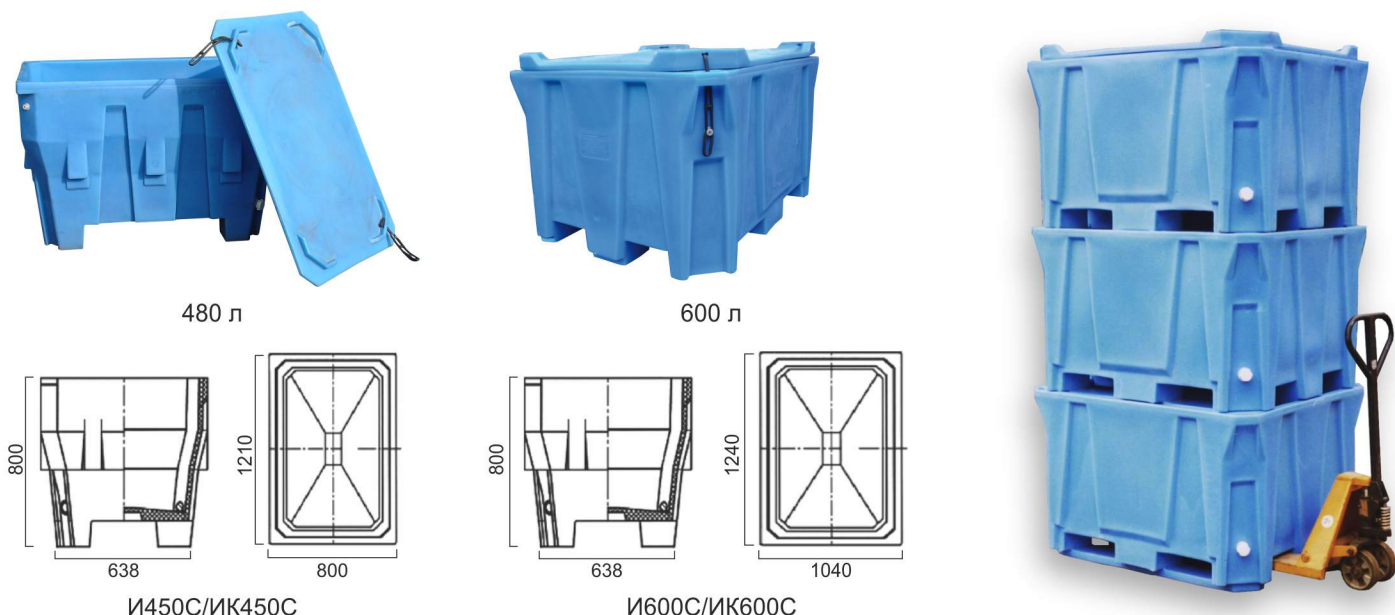

Контейнер для перевозки живой рыбы

Емкость объемом 2500 литров (КР2500) предназначена для перевозки живой рыбы и оборудована двумя люками для загрузки и выгрузки рыбы.

Верхний откидной загрузочно-вентиляционный люк размером 720x580 мм крепится к емкости петлями и фиксируется двумя резиновыми запорами. Нижний люк для выгрузки рыбы имеет размер 360x290 мм.

Емкость оборудована устройством для слива воды, включающим сливной шибберный кран, быстроразъемный соединитель для подключения шланга 2 дюйма и защиту от

попадания рыбы в сливное отверстие (воронкогаситель).

Оболочка емкости имеет внутренний теплоизоляционный слой из вспененного полиэтилена толщиной 10-15 мм. Применение такой теплоизоляции существенно снижает время нагрева воды летом и охлаждения зимой (при разнице температур в 20 °С снаружи и внутри емкости, изменение температуры воды не выше 1 °С в час.)

Для обеспечения сохранности рыбы при длительной транспортировке требуется дооборудование емкости системой насыщения воды кислородом.

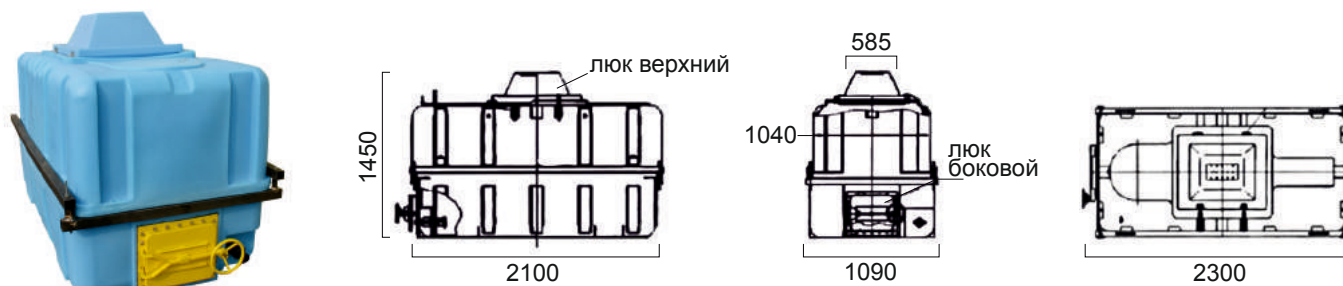

Гигиенические поддоны

Поддоны – это плоские полиэтиленовые однонастильные четырехзаходные платформы, предназначенные для формирования транспортных пакетов при осуществлении механизированных погрузочно-разгрузочных, транспортных и складских операций. Размер основания поддонов 1000x1200 мм и 800x1200 мм.

Поверхность поддонов рельефная и оснащена бортиком по периметру платформы. По эксплуатационным уровням в

соответствии с ISO/TR 10233:1989 поддоны относятся к платформе типа «N» (обычного типа).

Преимущества наших поддонов:

- длительные сроки эксплуатации, высокая износоустойчивость, прочность на удар и изгиб;
- высокие гигиенические свойства, легкость в мытье;
- отсутствие гвоздей, сучков, острых углов;
- стойкость к агрессивным и едким жидкостям.



ТАБЛИЦА ХАРАКТЕРИСТИК ПОДДОНОВ В ЗАВИСИМОСТИ ОТ ВИДОВ НАГРУЗОК

Расположение груза на платформе	Площадь настила под грузом	*	Макс. рабочая нагрузка (кг)		
			ПДН1000	ПДН800	ПДН1000_1
Сосредоточенная нагрузка (1)	0,3S	0,6R	190	600	50
Крупногабаритная или сконцентрированная нагрузка (2)	0,3-0,85S	R	320	1000	80
Равномерно распределенная или несвязанная нагрузка (3)	0,85S	R	320	1000	80
Равномерно размещенная нагрузка (4)	0,85S	1,25R	400	1250	100
Связанный равномерно размещенный груз (5)	0,85S	1,5R	480	1500	120
Сплошной груз (плиты) (6)	0,85/1,0S	1,5R	480/1000	1500/2000	120/500

S - полная площадь поверхности поддона
 * - зависимость макс. рабочей нагрузки по видам нагружения в зависимости от проектной нагрузки
 R - в соответствии с ISO 10232:1989
 Примеры нагрузок:
 (1) - электродвигатель
 (2) - большие ящики, но меньше платформы
 (3) - большие листы резины
 (4) - незакрепленные ящики
 (5) - связанные ящики или мешки
 (6) - горизонтальные жесткие (пластиковые и др.) листы и плиты

Емкости со сферическим дном

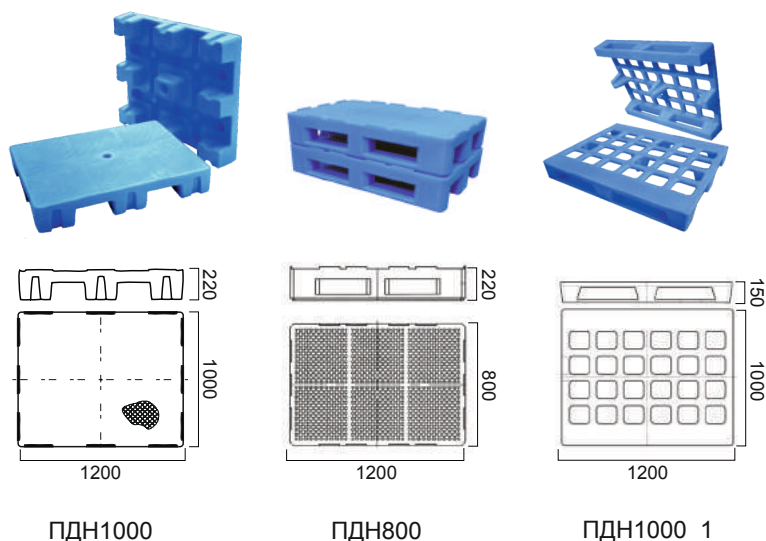
Емкости имеют сферическое дно и выпускаются в комплекте с подставкой. Такая конструкция обеспечивает полное опорожнение емкости. Емкости 390ГП и 660ГП имеют крышку диаметром 1170 мм, а емкости 610ГРПК2 и 890ГРПК2 комплектуются крышкой диаметром 380 мм. Возможно хранение в емкостях воды, пищевых продуктов, масел, агрессивных сред и проч.



390ГП / 660ГП
390 л / 660 л



610ГРПК2 / 890ГРПК2
610 л / 890 л

ПОЛЕЗНАЯ ИНФОРМАЦИЯ

В емкости можно установить практически в любом месте штуцеры с трубной резьбой от 1/2 до 2 1/2 дюйма, поплавковые выключатели, шаровые краны, тройники, ниппели и другую запорно-соединительную арматуру.

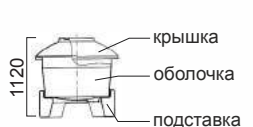

390ГП

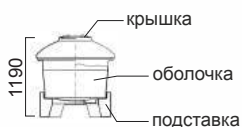

610ГРПК2

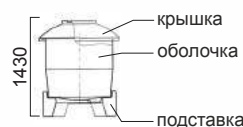

660ГП



890ГРПК2

Емкости цилиндрические вертикальные с отрезной крышкой

Емкости цилиндрические вертикальные выпускаются объемом 130, 500, 1000, 2000, 3000 л и имеют съемную крышку по всему диаметру. Емкости используются для хранения и накопления воды в бытовых (ванна для полива, купель в бане и т.д.) и технических целях (хранение воды

или неопасных жидкостей с плотностью до 1,2 г/см³).

Для опасных жидкостей и жидкостей с плотностью до 1,6 г/см³ используются емкости с утолщенной стенкой тип «СТУ», которые поставляются без крышек.



130 л

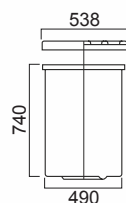

130EK



500 л

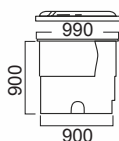

СТ500K



1000 л

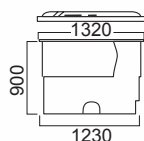

СТ1001K



2000 л

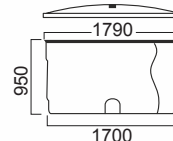

СТ2002K



3000 л

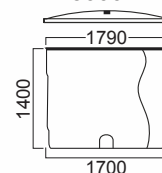

СТ3000K

Водоналивной безнапорный расходный бак вместительностью 150 л предназначен для хранения и накопления воды (в т.ч. питьевой) и других жидкостей.

Бак может использоваться на улице и в помещении, в том числе для организации холодного водоснабжения в качестве резервного накопителя на случай сбоя системы; благодаря компактным размерам не будет создавать неудобств и загромождать пространство.

Стандартные цвета бака – синий и «гранит» (модели с литерой «гр»). При желании емкость может быть

выполнена в любой цветовой гамме.

Возможны следующие модификации бака:

- Напольный бак (НБ150С) для установки на нижнее основание (на пол или любую другую поверхность).
- Навесной бак (код НБ150Н) с крепежным комплектом для установки на стену.

Обе модификации комплектуются крышкой. Под заказ на бак устанавливается заливная и сливная арматура.

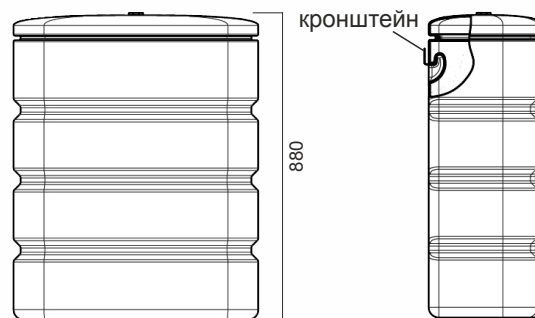

Только для НБ150Н

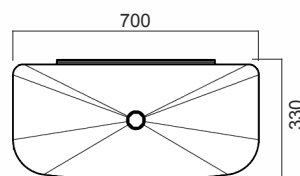

Дачная мебель

Разноцветные боковые элементы мебели изготовлены из полиэтилена, устойчивого к УФ-излучению и отрицательным температурам. Наличие в конструкции мебели деревянных элементов делает ее эксплуатацию комфортной и приятной. При сборке мебели используется деревянный брусок размером 40x90 мм, длина бруска может варьироваться.

Достоинства мебели:

- Широкие пластиковые модули обеспечивают устойчивость мебели на любом грунте.
- Мебель легко собирается и разбирается.
- Занимает мало места при хранении и транспортировке.
- Пластиковые модули могут быть заполнены песком для утяжеления.

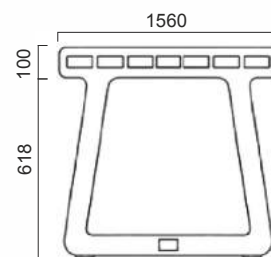

Стол

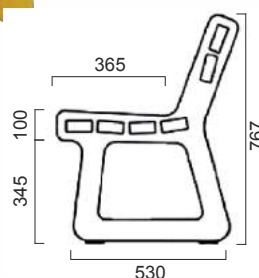

Стул / скамья

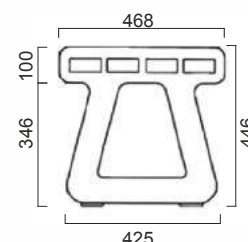

Табурет / лавочка

Для дорожного строительства производится сигнальные конусы, разделительные дорожные блоки, ограждения барьерного типа, выполненные из высококачественного морозостойкого полиэтилена.

Разделительные дорожные блоки РДБ800, РДБ800_1, РДБ800_2 и РДБ1000 соединяются в цепь без применения дополнительных элементов. Подвижное соединение между дорожными блоками позволяет составлять непрерывные и замкнутые цепи ограждений.

При эксплуатации блоки заполняются жидким балластом. Конструкция дорожных блоков обеспечивает установку знаков, щитов, сеток, сигнальных фонарей.

Ограждения барьерного типа РС120Д предназначены для временного ограждения мест проведения ремонтных и строительных работ на дорогах с целью безопасного предотвращения непреднамеренных заездов в огражденную зону. Соединяются между собой стальным шкворнем.

Сигнальные дорожные конусы КС2 и К2 сохраняют эластичность в широком диапазоне температур от -40° до +50°С, окрашены в «массе» в оранжевый цвет. Имеют внутреннюю полость для засыпки утяжелителя.

Конструкция конуса обеспечивает установку сигнального фонаря. Под кодом КС2 сигнальный конус выпускается с двумя полосками светоотражающей пленки.



РДБ800

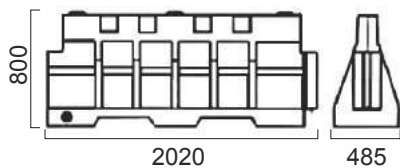

РДБ800_1

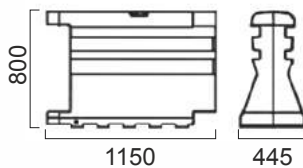

РДБ800_2

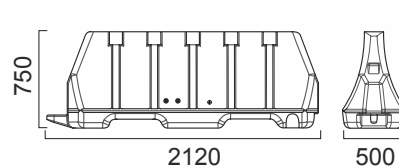

РДБ1000

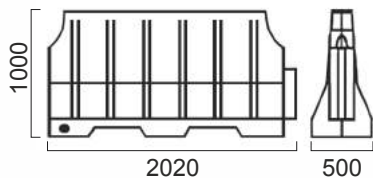

РС120Д

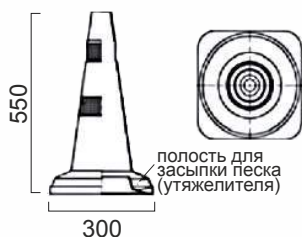
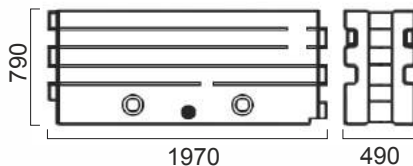

1. Производим установку в емкости полиэтиленовых патрубков с внутренним диаметром 100, 150 и 220 мм методом экструзионной сварки.

На патрубки возможна установка фланцевых соединений с диаметрами 110, 160 и 225 мм.

2. Изготавливаем приямки в емкостях для обеспечения полного слива рабочей жидкости.
3. Выполняем отверстия в емкостях для последующей установки запорно-соединительной арматуры (отводов из бака, шаровых кранов, ниппелей и т.п.)

4. Для контроля уровня и расхода жидкости устанавливаем на емкости уровнемеры.

Уровнемер типа «УР» в комплекте с бесконтактными емкостными датчиками типа ВБИ позволяет решать задачи регулирования уровня, сигнализации предельных значений и автоматического отключения подачи в емкости рабочей жидкости при достижении предельных значений.

5. Выполняем доработку емкостей любой сложности.

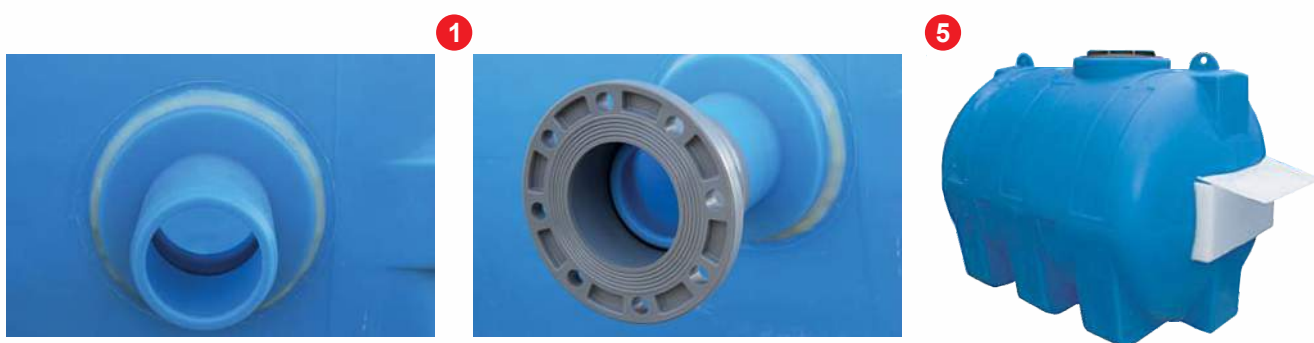

Проектируем и изготавливаем литьевые формы для производства изделий по индивидуальным чертежам и образцам клиента.



Парковая лавочка



Емкость для туалета

Комплектующие для емкостей

26

размеры от 1/2" до 2"

Отводы в сборе



Отводы в сборе
усиленные



Гайки накидные



Муфты



размеры от 1/2" до 2"

Ниппели



размеры от 1/2" до 2"

Поворотное
колени



Ниппели



размеры от 1/2" до 2"

Переходники

M-F



F-M



M-M



F-F



Проходники

размер 1/2", 3/4", 1"



Проходник

размер 1"



Воронкогаситель

размеры 1"-2 1/2"



Клапан

дыхательный

размер 1"



Уровнемер
в сборе

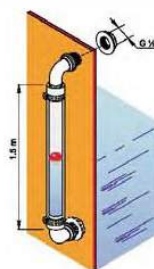

Комплектующие для емкостей

27

Краны шаровые

«бабочка»

размер 1/2", 3/4", 1"



с ниппелем

размер 1/4"



трехходовой

размер от 1/2" до 2"



двухходовой

размер от 1/2" до 2"



двухходовой ПВХ

размер 1 1/4"



размер от 1/2" до 2"

Быстроразъемные соединения

Гнезда

с ниппелем



Гнезда

с внутренней
резьбой



Штуцеры

с ниппелем



Штуцеры

с резьбой



Заглушки



Смеситель
струйный



Фильтры

магистральные
размер 1" и 1 1/4"



размер 1/2"



Фильтры

всасывающие
размер от 1 1/4" до 2"



Поплавковые
клапаны

размеры 3/4", 1", 1 1/4"



Электрический
выключатель

длина 3 м



Пистолет
раздаточный

внутренний D 25 мм



Фильтры крышки
люка

для установки под крышку
на емкости «АНИОН»



Фланцевое соединение

Комплект из 2 полиамидных фланцев и уплотнительного кольца



Уплотнительное кольцо

для фиксации трубопроводной трубы Д110 мм



Топливозаборник с лентой подогрева

Для резервуаров с топливом, которое при температуре ниже +5°C может сгущаться, предусмотрена лента обогрева, которая размещается вдоль всасывающего привода топливозаборника и образует на дне резервуара петлю вокруг всасывающего элемента. Отопительная мощность при 10°C составляет 25 Вт/м. Лента регулирует температуру обогрева самостоятельно, что предотвращает перегрев и прогорание. Подключение к сети переменного тока напряжением 220В осуществляется с помощью соединительного кабеля длиной 2 м. и предохранительного выключателя.

Фильтр для дизельного топлива для однотрубных систем

Фильтр продляет срок службы и эффективность работы жидкотопливного котла. Он подключается к всасывающему трубопроводу с помощью резьбового соединения G 3/8 дюйма. Требуется замена фильтроэлемента 1 раз в отопительный сезон.

Фильтроэлемент



Автоматический воздухоотводчик со встроенным фильтром

Автоматический воздухоотводчик безопасного исполнения со встроенным фильтром и запорным клапаном для использования в однотрубных системах с обратным трубопроводом.

Воздухоотводчик комплектуется прозрачным кожухом и поплавком безопасности, предотвращающим выход вспененного топлива через отверстие для выпуска воздуха.

Подключается к всасывающему и возвратному трубопроводам с помощью резьбового соединения G 3/8 дюйма. Мощность форсунки 110 л/час жидкого топлива.



Уровнемер механический

Уровнемер имеет две шкалы измерения: 0-150 см и 0-250 см. Устройство можно установить на любой бак «АНИОН» высотой до 2,5 м.

Топливные tanks имеют градуировочную таблицу для пересчета условных делений уровнемера в показания объема топлива.



Уровнемер пневматический

Используется для дистанционного измерения (до 50м) уровня воды или топлива в емкости. Точность измерения +/- 3% от конечной отметки шкалы. Корпус из ударопрочного пластика для монтажа на стену. Индикация в % высоты наполнения. Универсальный разъем для шланга с внутренним диаметром 4 мм.



Топливозаборник

Предназначен для забора жидкого топлива из бака. Пропускная способность до 150 л/час.



Мембранный клапан

Предназначен для трубопроводов с дизельным топливом при разнице высоты до 3 м между уровнем топлива и горелкой.



Ручной насос для заполнения магистрали топливом

Используется в пусконаладочных работах для заполнения топливом подающей магистрали до горелки котла. Укомплектован обратным клапаном.





Главный офис:

г. Москва, ул. Муравская, д. 1

Склад: г. Москва, Пятницкое ш., д. 54, к. 2

Тел./факс: (495) 989-29-95 - многоканальный

E-mail: anion@anion-msk.ru,
sale@anion-msk.ru

Офис продаж:

Моск. обл., г. Клин, ул. Терешковой, д.1 Б

Тел./факс: (495) 989-29-95 - многоканальный
(49624) 5-50-15

E-mail: klin@anion-msk.ru

Офис продаж:

Ниж. обл., г. Дзержинск, ул. Лермонтова, д. 20, к.148

Тел./факс: (495) 989-29-95 - многоканальный
(8313) 24-91-40
(8313) 24-91-41

E-mail: dzerginsk@anion-msk.ru

ДИЛЕР В ВАШЕМ РЕГИОНЕ



Boiler-Gas.ru

Перейти на сайт

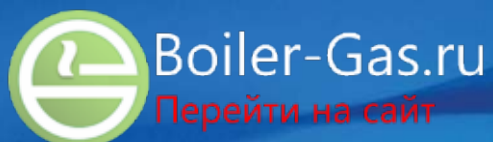

ООО «АНИОН»
125310, г. Москва, ул. Муравская, д. 1
тел./факс: (495) 989-29-95
e-mail: sale@anion-msk.ru
www.anion-msk.ru