

oventrop

Premium Armaturen + Systeme

Краткий каталог продукции
2017

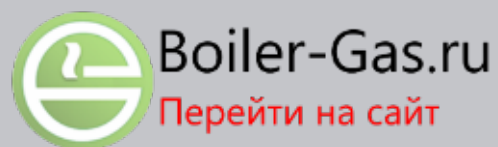

В данном кратком каталоге представлена наиболее популярная продукция и новинки.
С полным ассортиментом вы можете ознакомиться в Каталоге Продукции Oventrop.

В кратком каталоге приведены справочные сведения о предлагаемых товарах, а также рекомендованные розничные цены в евро с учетом НДС 18%.

Указанные цены носят справочный характер и не являются официальным ценовым предложением Oventrop.
Приведенные технические характеристики продукции могут быть изменены производителем без предварительного уведомления.

Контактная информация: Представительство КТ
"Овентроп ГмБХ и Ко. КГ"
109456 Москва
Рязанский проспект, д.75, корп. 4
Телефон +7 (495) 984 54 50
Телефакс +7 (495) 984 54 51
E-mail info@oventrop.ru
Internet www.oventrop.com

OVENTROP GmbH & Co. KG
Paul-Oventrop-Strasse 1
D-59939 Olsberg
Телефон +49(0) 29 62 82-0
Телефакс +49(0) 29 62 82-450
E-mail mail@oventrop.de
Internet www.oventrop.com

oventrop

для лучшей
энергоэффективности...

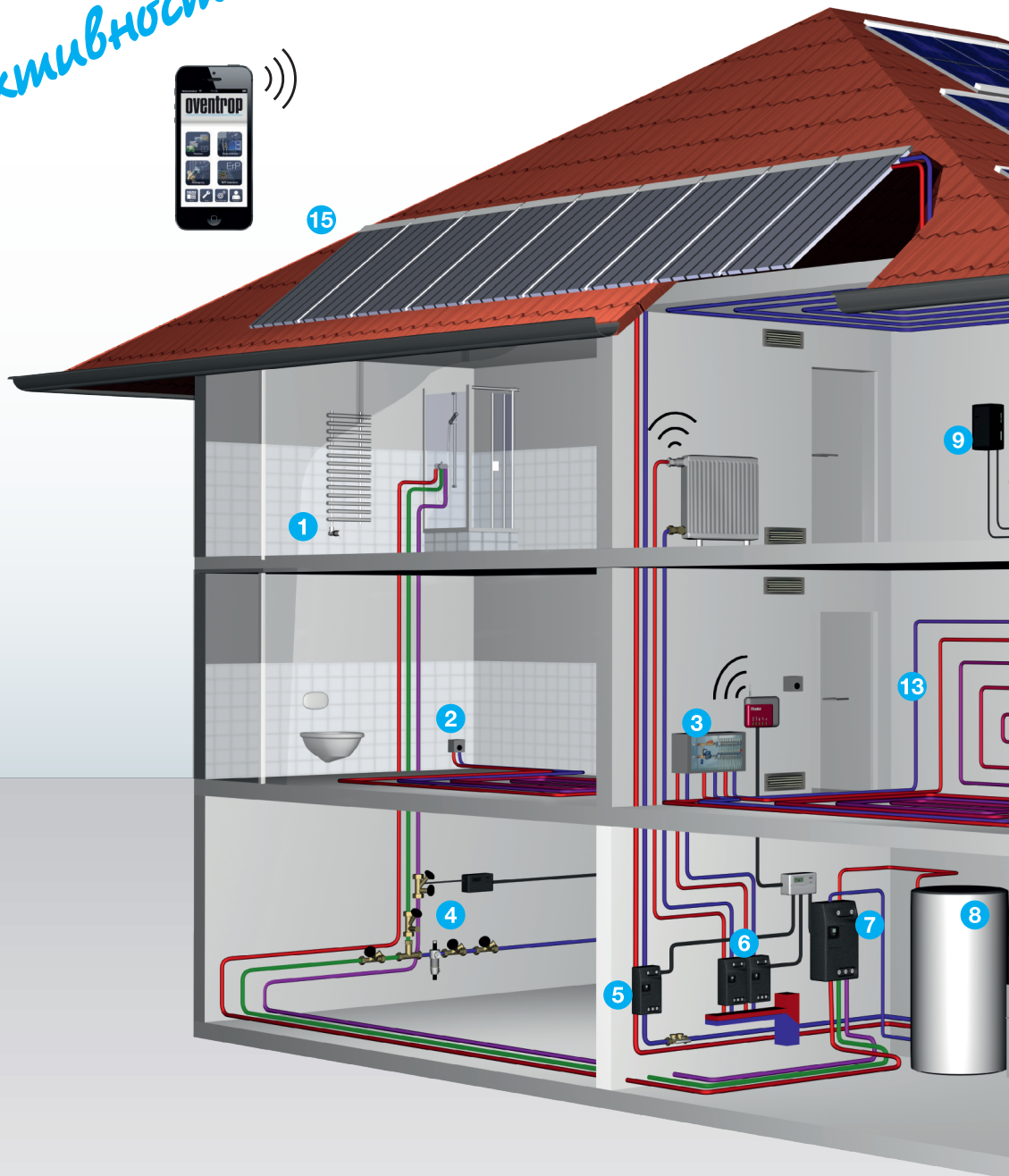

1 Арматура для отопительных приборов



2 Регулирование температуры панельного охлаждения

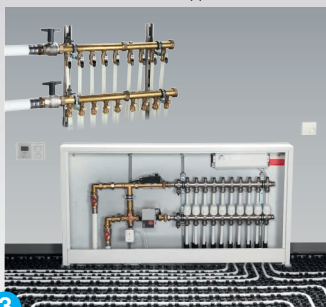

3 Системы панельного отопления и охлаждения



4 Арматура для систем водоснабжения



5 Станции для подключения гелиоустановок

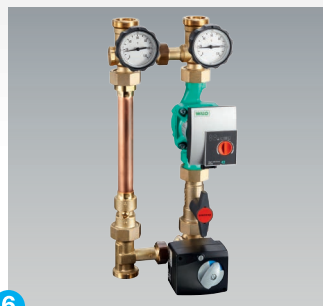

6 Станции для подключения котлов к отопительному контуру



7 Станции для нагрева контура ГВС

Системные решения для отопления, кондиционирования и водоснабжения

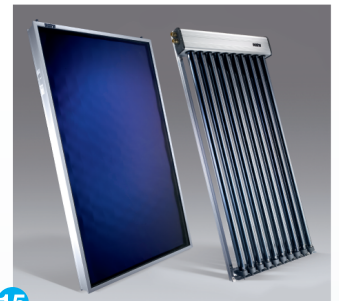
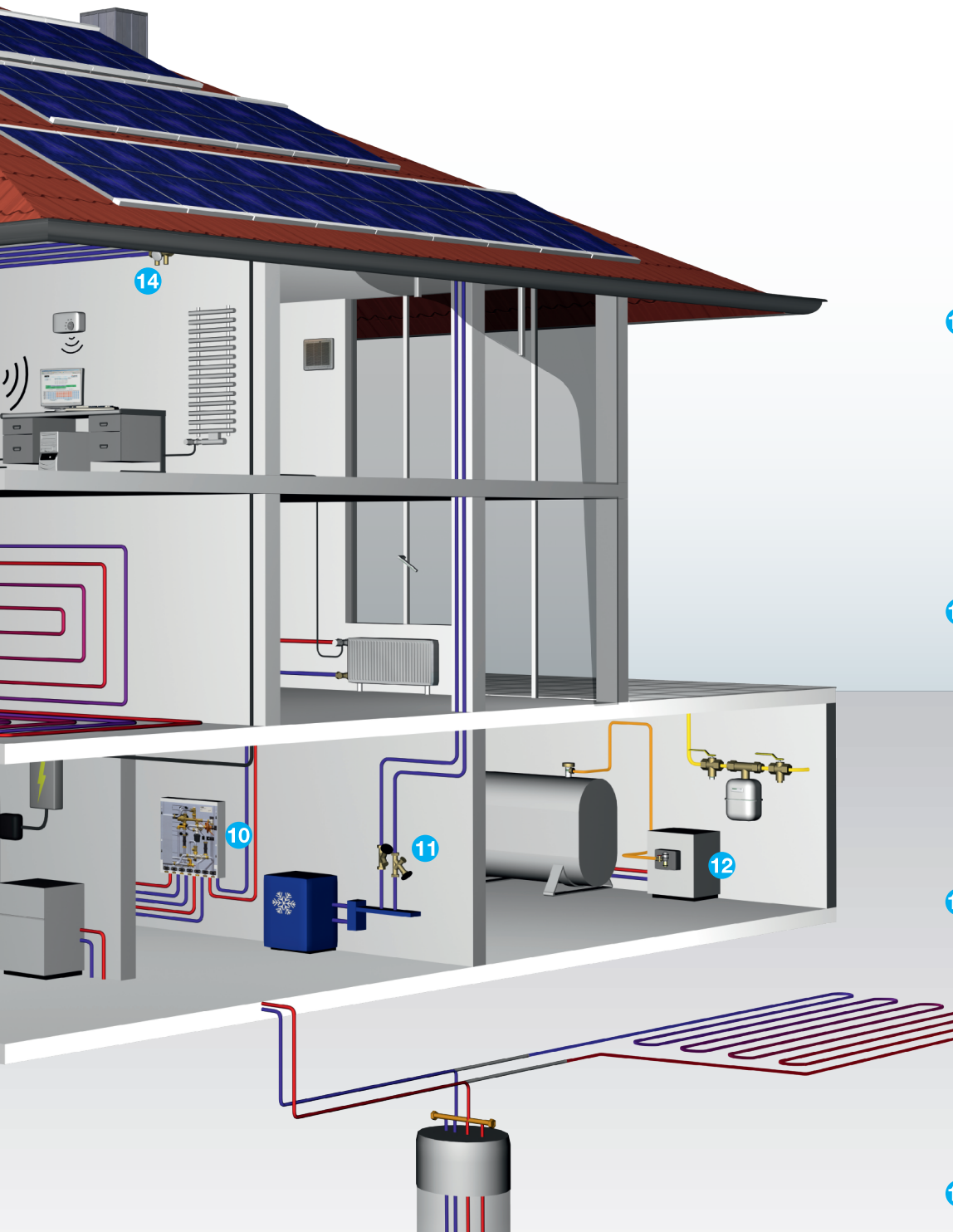

15 Солнечные коллекторы



14 Арматура для регулирования расхода и температуры



13 Система труб и фитингов



12 Арматура для жидкого топлива



8 Аккумуляторы и водонагреватели



9 Центральное управление и диспетчеризация

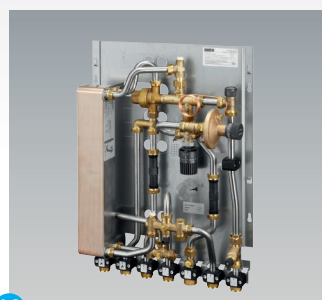

10 Станции для поквартирной разводки



11 Арматура для гидравлической увязки

	Страница
Термостаты, приводы и арматура	
Термостаты (M 30 x 1,5).....	6
Термостаты (клеммное соединение).....	7
Комплекующие для термостатов.....	7
Термостатические вентили для автоматической гидравлической увязки „AQ“.....	8
Термостатические вентили „AV 9“ с плавной преднастройкой.....	9
Термостатические вентили „A“ без преднастройки.....	10
Вентили с ручным приводом „HR“, „HRV“.....	11
Вентили на обратную подводку „Combi 4“, „Combi 3“.....	12
Вентили на обратную подводку „Combi 2“.....	13
Эксклюзивные термостаты.....	14
Эксклюзивные вентили „E“.....	16
Эксклюзивные вентили „CV 9“, „Combi C“.....	17
Электрические комнатные термостаты.....	18
Термоэлектрические приводы, вентильные адаптеры.....	19
Система „R-Tronic“.....	20-21
Присоединительные узлы „Multiflex F“ для BP G ½.....	22
Присоединительные узлы „Multiflex F“ для HP G ¾.....	23
Присоединительные узлы „Multiflex V“ для BP G ½.....	24
Присоединительные узлы „Multiflex V“ для HP G ¾.....	25
Перепускные узлы, замыкающий элемент, набор “Multimodul”.....	26
Присоединительные элементы и декоративная крышка для „Multiflex“.....	27
Вентили „Multiblock“.....	28
Вентили „Multiblock T-RTL“.....	29
Гарнитура „Bypass-Combi Uno“ для однотрубных систем.....	30
Гарнитура „Bypass-Combi Duo“ для двухтрубных систем.....	31
Погружной вентиль „Рапира“. Ограничитель температуры обратного потока (набор).....	32
Головки ручного привода, вентильные вставки, инструмент „Demo-Bloc“.....	33
Распределительные гребенки	
Распределительные гребенки для радиаторного и напольного отопления.....	34-35
Комплекующие для распределительных гребенок.....	36
Отдельные элементы латунных гребенок.....	37
Бронзовая гребенка для водоснабжения, комплекующие.....	38
Арматура для систем водоснабжения	
Арматура для водоснабжения: „Aquastrom T plus“, „Brawa-Mix“, „Optibal TW“.....	39

	Страница
Панельное отопление и охлаждение „Cofloor“	
Монтажные наборы „Unibox“.....	40-44
Наборы для регулирования панельного отопления.....	45
Насосно-смесительные блоки „Regufloor“.....	46
Комплекующие для теплого пола.....	47
Гидравлическая увязка, управляющая и регулирующая техника	
Вентили: „Huscocon VTZ“, „Huscocon ATZ“.....	48
Вентили: „Hydrocontrol VTR“, „Hydrocontrol ATR“.....	49
Регуляторы перепада давления: „Huscocon DTZ“, „Hydromat DTR“.....	50
Трехходовые вентили, комплекующие.....	51
Запорная и прочая трубопроводная арматура	
Шаровые краны „Optibal“.....	52-53
Комплекующие для шаровых кранов „Optibal“, шаровые краны „Optiflex“.....	54
Сетчатые фильтры, обратные клапаны, автоматические воздухоотводчики.....	55
Подключение источника тепла к отопительному контуру/бойлеру ГВС	
Насосные станции „Regumat-180“ с шаровым краном перед насосом Ду 25.....	56
Насосные станции „Regumat 180“ Ду 25.....	57
Насосные станции „Regumat-180“ Ду 32.....	58
Комплекующие для „Regumat“ и прочая сопутствующая арматура.....	59-61
Арматура для жидкого топлива	
Воздухоотводчики, фильтры для жидкого топлива.....	62-63
Фильтрующие патроны для фильтров жидкого топлива.....	64
Оборудование для топливной емкости.....	65
Соединительная техника „Combi-System“	
Металлопластиковые трубы „Coripe HS“.....	66
Металлопластиковые трубы „Coripe HSC“.....	67
Полиэтиленовые трубы „Corex“ PE-Xc.....	67
Прессовые соединения „Cofit PDK“.....	68
Прессовые соединения „Cofit P“.....	69-74
Крепления с прессовыми соединениями „Cofit P“.....	75
Резьбовые соединения „Cofit S“, „Ofix K“.....	76-79
Крепежные элементы для труб.....	79
Монтажные инструменты.....	80

Описание: термостаты с жидкостным чувствительным элементом. С нулевой отметкой. Макс. температура теплоносителя: 120 °С.
Примечание: термостаты М 30 x 1,5 эксклюзивной см.стр.14.



Термостат „Uni XH“ (М 30 x 1,5)
обозначение „Uni XH“ на нижней части корпуса

Исполнение	Диапазон настройки	Арт. №	Цена EUR
белый	7-28 °С	1011365	16,44

Диапазон настройки может быть ограничен или заблокирован с помощью ограничителей. Маркировка настройки посредством мемо-шайбы.



Термостат „Uni LH“ (М 30 x 1,5)
обозначение „Uni LH“ на нижней части корпуса

Исполнение	Диапазон настройки	Арт. №	Цена EUR
белый	7-28 °С	1011465	16,44
белый	8-38 °С	1011488	22,45

Диапазон настройки может быть ограничен или заблокирован с помощью скрытого ограничителя. Маркировка настройки посредством мемо-шайбы. Арт. 1011488 для бассейнов и медицинских помещений для водных процедур.



Термостат „vindo TH“ (М 30 x 1,5)
обозначение „vindo TH“ на нижней части корпуса

Исполнение	Диапазон настройки	Арт. №	Цена EUR
белый	7-28 °С	1013066	13,67

Диапазон настройки может быть ограничен или заблокирован с помощью ограничителей.



Термостат „Uni LH“ с дистанционным датчиком (М 30 x 1,5)
чувствительный элемент в датчике, настройка на термостате

Исполнение	Диапазон настройки	Арт. №	Цена EUR
белый, капиллярная трубка 2 м	7-28 °С	1011665	34,20

Термостаты с дистанционной настройкой и с дистанционным датчиком особенно подходят для встроенных в пол конвекторов, отопительных приборов, закрытых панелями, и панельного отопления.



Термостаты с дистанционной настройкой „Uni FH“ (М 30 x 1,5)
чувствительный элемент и настройка на термостате

Исполнение	Диапазон настройки	Арт. №	Цена EUR
белый, капиллярная трубка 2 м	7-28 °С	1012295	76,41

Термостаты „vindo TH“, „Uni LH“, „Uni XH“, „Uni FH“ подходят без адаптера к отопительным приборам со встроенным вентилем следующих производителей (возможны изменения):

- | | | | |
|------------------|-----------------|-----------------|---------------|
| – ACOVA | – Cöskünöz | – HM-Heizkörper | – Radson |
| – Alarko | – Concept | – Hoval | – Rettig |
| – Arbonia | – DEF | – IMAS | – Runtal |
| – Baufa | – Delta– Demrad | – Jaga | – Starpan |
| – Baykan | – DiaNorm | – Jugotherm | – Superia |
| – Biasi | – Diatherm | – Kalor | – Termoteknik |
| – boki | – Dunafer | – Kampmann | – USSteel |
| – Bemm | – DURA | – Kermi | – Vasco |
| – Borer | – Emco | – Korado | – VEHA |
| – Bremo | – Ferroli | – Manaut | – Zehnder |
| – Brugman | – Gerhard +Rauh | – Merriott | – Zenith |
| – CaradonStelrad | – Heatline | – Neria | |
| – Celikpan | – Henrad | – Purmo | |



Пример вентильной вставки М 30x1,5

Описание: термостаты с жидкостным чувствительным элементом. С нулевой отметкой. Макс. температура теплоносителя: 120 °С. Подходят без адаптера к встроенным вентилям и термостатическим вентилям с клеммным соединением фирмы Danfoss RA.



Термостат „Uni XD“ (клеммное соединение)
обозначение „Uni XD“ на нижней части корпуса

Исполнение	Диапазон настройки	Арт. №	Цена EUR
белый	7-28 °С	1011375	18,91

Диапазон настройки может быть ограничен или заблокирован с помощью ограничителей. Маркировка настройки посредством мемо-шайбы.



Термостат „Uni LD“ (клеммное соединение)
обозначение „Uni LD“ на нижней части корпуса

Исполнение	Диапазон настройки	Арт. №	Цена EUR
белый	7-28 °С	1011475	16,88

Диапазон настройки может быть ограничен или заблокирован с помощью скрытых ограничителей. Маркировка настройки посредством мемо-шайбы.



Термостат „vindo TD“ (клеммное соединение)
обозначение „vindo TD“ на нижней части корпуса

Исполнение	Арт. №	Цена EUR
белый	1013076	15,09

Диапазон настройки может быть ограничен или заблокирован с помощью ограничителей.

Термостаты „vindo TD“, „Uni LD“, „Uni XD“, подходят без адаптера к отопительным приборам со встроенным вентилем следующих производителей (возможны изменения):

- Agis
- Arbonia
- Brötje
- Brugman
- Buderus
- De 'Longhi
- Hudevad
- Ribe/Rio
- Thor
- Vasco
- Vogel & Noot



Пример клеммной вентильной вставки.



Угловой адаптер
M 30 x 1,5/ M 30 x 1,5

Исполнение	Арт. №	Цена EUR
белый	1011450	9,41



Угловой адаптер
Клеммное соединение/клеммное соединение

Исполнение	Арт. №	Цена EUR
белый	1011452	9,41



Пример использования углового адаптера.

Описание: вентили для термостатов для автоматической гидравлической увязки, с плавной преднастройкой, с вентильной вставкой „QA“, резьбовое соединение М 30 x 1,5, из латуни, никелированные.

Область применения: двухтрубные системы отопления с принудительной циркуляцией.

Вентили для точного поддержания заданного расхода без применения балансировочной арматуры в системах с качественным теплоносителем.

Макс. рабочее давление: 10 бар.

Рабочая температура: от 2 °С до 110 °С.

Диапазон расхода: 10 - 170 л/ч.

Преднастройка вентиля осуществляется с помощью прилагаемого ключа.

Вентильные вставки на всех вентилях можно поменять с помощью инструмента „Demo-Bloc“ без слива системы. Все вентили „AQ“ имеют светло-серый защитный колпачок.



Вентили „AQ“

Вид	Размер	Арт. №	Цена EUR
угловой	Ду 15	1183064	42,50
угловой	Ду 20	1183066	47,03



Вид	Размер	Арт. №	Цена EUR
проходной	Ду 15	1183164	42,50
проходной	Ду 20	1183166	47,03



Вид	Размер	Арт. №	Цена EUR
осевой	Ду 15	1183264	43,02
осевой	Ду 20	1183266	47,55

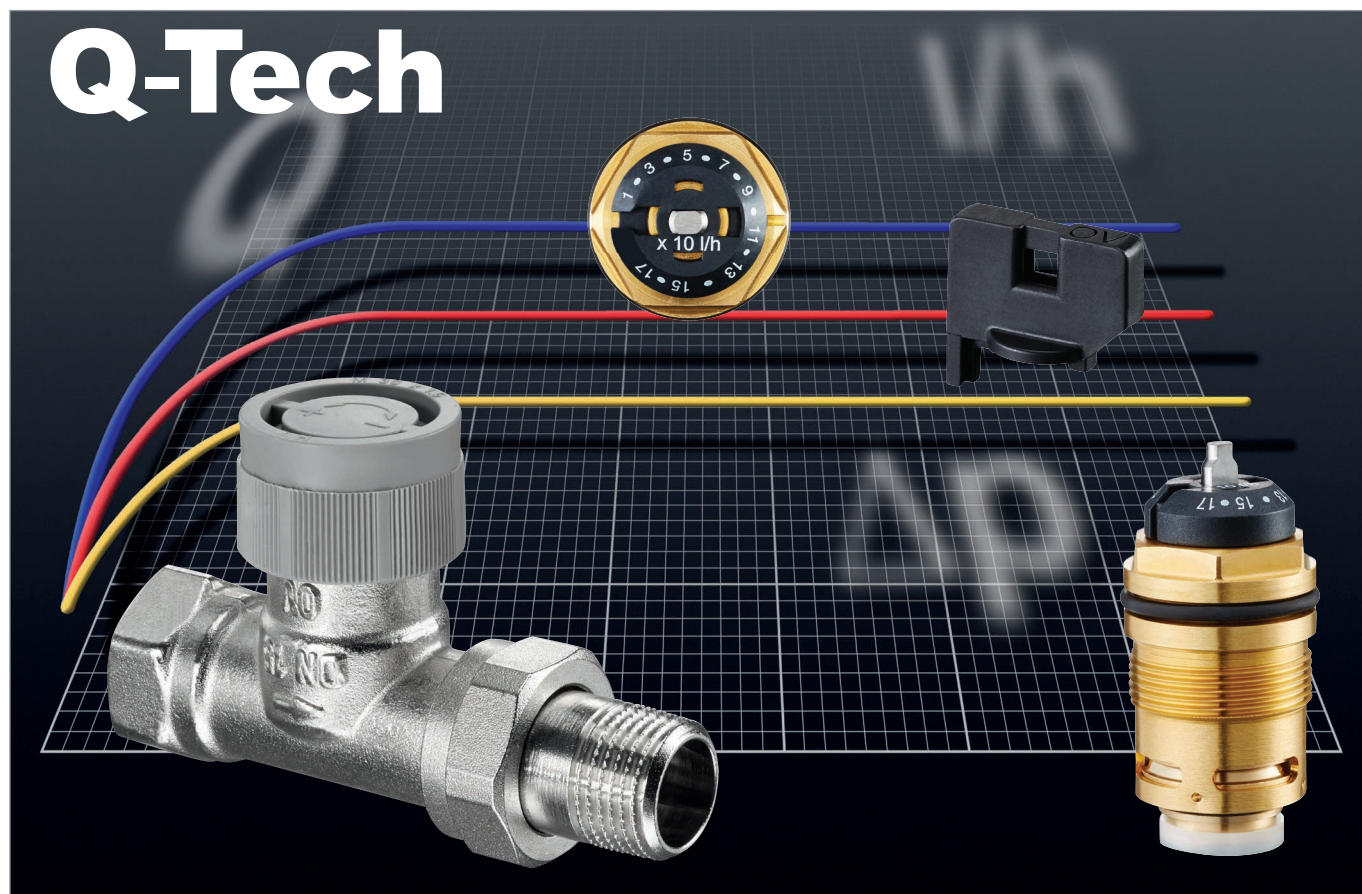

Описание: вентили для термостатов с плавной преднастройкой, резьбовое соединение М 30 x 1,5 из латуни, никелированные.

Область применения: двухтрубные системы отопления с принудительной циркуляцией.

Базовый вентиль для двухтрубных систем с возможностью гидравлической увязки.

Макс. рабочее давление: 10 бар.

Рабочая температура: от 2 °С до 120 °С (кратковременно до 130 °С).

Замена вентильных вставок всех вентилях осуществляется с помощью инструмента „Demo-Bloc“ без слива системы.

Преднастройка осуществляется с помощью ключа для преднастройки арт. № 1183962, ключа SW 13 или ключа для преднастройки Heimeier. Все вентили „AV 9“ имеют белый защитный колпачок, с тремя фронтальными рисками.

Вентили „AV 9“



Вид	Размер	Арт. №	Цена EUR
угловой	Ду 15	1183704	18,90
угловой	Ду 20	1183706	24,13
угловой	Ду 25	1183708	44,44



Вид	Размер	Арт. №	Цена EUR
проходной	Ду 15	1183804	18,90
проходной	Ду 20	1183806	24,13
проходной	Ду 25	1183808	44,44



Вид	Размер	Арт. №	Цена EUR
осевой	Ду 15	1183904	21,09
осевой	Ду 20	1183906	33,77

Вентили „AV 9“ (наружная резьба)
со стороны трубопровода G ¼ HP,
со стороны отопительного прибора R ½ HP



Вид	Размер	Арт. №	Цена EUR
угловой	Ду 15	1183747	19,79



Вид	Размер	Арт. №	Цена EUR
проходной	Ду 15	1183847	19,79



Вид	Размер	Арт. №	Цена EUR
осевой	Ду 15	1183942	22,06

Наружная резьба G ¼ на вентилях позволяет присоединить, с помощью соответствующих присоединительных наборов, медную, прецизионную стальную, полиэтиленовую „Сорех“ и металлопластиковую трубу „Соріре“.

Описание: вентили для термостатов без преднастройки, резьбовое соединение М 30 x 1,5 из латуни, никелированные.
Область применения: двухтрубные и однотрубные (Ду 20-25) системы отопления с принудительной циркуляцией.
Универсальный вентиль. Может применяться в системах с невысоким качеством теплоносителя.

Макс. рабочее давление: 10 бар.
Рабочая температура: от 2 °С до 120 °С (кратковременно до 130 °С).

Замена вентильных вставок всех вентилях осуществляется с помощью инструмента „Demo-Bloc“ без слива системы.
Все вентили „А“ имеют черный защитный колпачок.

Вентили „А“



Вид	Размер	Арт. №	Цена EUR
угловой	Ду 15	1181004	17,95
угловой	Ду 20	1181006	23,79
угловой	Ду 25	1181008	44,44



Вид	Размер	Арт. №	Цена EUR
проходной	Ду 15	1181104	17,95
проходной	Ду 20	1181106	23,79
проходной	Ду 25	1181108	44,44



Вид	Размер	Арт. №	Цена EUR
осевой	Ду 15	1181404	21,09
осевой	Ду 20	1181406	33,77

Вентили „А“ (с наружной резьбой) со стороны трубопровода G ¼ HP и со стороны отопительного прибора R ½ HP



Вид	Размер	Арт. №	Цена EUR
угловой	Ду 15	1181097	19,79



Вид	Размер	Арт. №	Цена EUR
проходной	Ду 15	1181197	19,79



Вид	Размер	Арт. №	Цена EUR
осевой	Ду 15	1181492	22,06

Наружная резьба G ¼ на вентилях позволяет с помощью соответствующих присоединительных наборов присоединять медную, прецизионную стальную трубу, полиэтиленовую „Correx“ и металлопластиковую трубу Oventrop „Corpipe“.

Описание: вентили с ручным приводом, никелированные.

Область применения: двухтрубные и однотрубные системы отопления с принудительной циркуляцией.

Вентиль для ручной регулировки расхода.

Макс. рабочее давление: 10 бар.

Рабочая температура: от 2 °С до 120 °С (кратковременно 130 °С), пар 0,5 бар, 110 °С.

Маховик поставляется с закрытым колпачком для защиты от повреждений.

Вентили с ручным приводом „HR“
без преднастройки

Головку ручного привода нельзя заменить на термостат.



Вид	Размер	Арт. №	Цена EUR
угловой	Ду 15	1190504	12,51
угловой	Ду 20	1190506	14,48



Вид	Размер	Арт. №	Цена EUR
проходной	Ду 15	1190604	12,51
проходной	Ду 20	1190606	14,48

Вентили с ручным приводом „HRV“
скрытая предварительная настройка шпинделем

Головку ручного привода при переоборудовании можно заменить на термостат.



Вид	Размер	Арт. №	Цена EUR
угловой	Ду 15	1191504	12,89
угловой	Ду 20	1191506	14,98



Вид	Размер	Арт. №	Цена EUR
проходной	Ду 15	1191604	12,89
проходной	Ду 20	1191606	14,98

Переоборудование вентиля „HRV“ в термостатический вентиль:

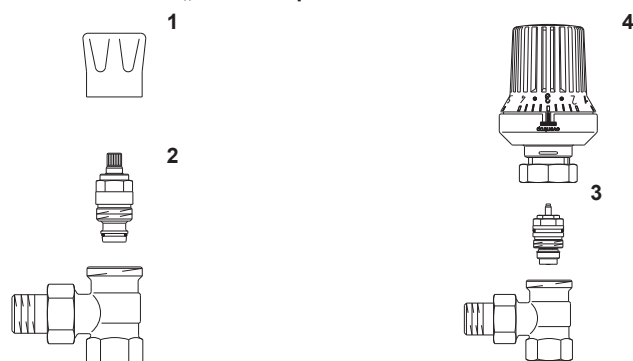

1. удалить маховик

2. вывинтить регулировочную вставку из корпуса вентиля

3. установить вентильную вставку для термостатического вентиля (например А, AV 9)

4. для регулирования установить термостат с резьбовым соединением М 30 x 1,5 (например, „Uni XH“)

Описание: вентили на обратную подводу из латуни, никелированные.

Область применения: двухтрубные системы отопления с принудительной циркуляцией.

Макс. рабочее давление: 10 бар.

Рабочая температура: от 2 °С до 120 °С (кратковременно до 130 °С).

„Combi 4“
воспроизводимая предварительная настройка, отключение,
заполнение/слив
исполнение: бронза/латунь



Вид	Размер	Арт. №	Цена EUR
угловой	Ду 15	1090662	16,94
угловой	Ду 20	1090663	21,39



Вид	Размер	Арт. №	Цена EUR
угловой	Ду 15	1090672	18,37

Присоединение G ¼ HP x R ½ HP
С самоуплотнением



Вид	Размер	Арт. №	Цена EUR
проходной	Ду 15	1090762	16,94
проходной	Ду 20	1090763	21,39



Вид	Размер	Арт. №	Цена EUR
проходной	Ду 15	1090772	18,37

Присоединение G ¼ HP x R ½ HP
С самоуплотнением

„Combi 3“
Предварительная настройка, отключение, заполнение/слив



Вид	Размер	Арт. №	Цена EUR
ВР, угловой	Ду 15	1090362	12,45
ВР, угловой	Ду 20	1090363	19,05



Вид	Размер	Арт. №	Цена EUR
ВР, проходной	Ду 15	1090462	12,45
ВР, проходной	Ду 20	1090463	19,05

„Combi 2“

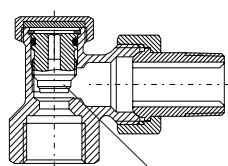

Вент.вставка
преднастройка/отключение

„Combi 3“

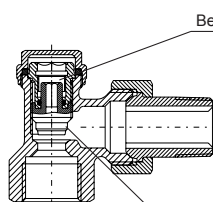

Вент.вставка
преднастройка/отключение

„Combi 4“

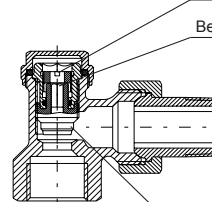

Шайба фиксации
преднастройки

Вент.вставка для
слива

Вент.вставка
преднастройка/отключение



„Combi 2“
Предварительная настройка, отключение

Вид	Размер	Арт. №	Цена EUR
ВР, угловой	Ду 15	1091062	11,43
ВР, угловой	Ду 20	1091063	17,93



Вид	Размер	Арт. №	Цена EUR
НР, угловой	Ду 15	1091072	12,88

Присоединение G ¾ HP x R ½ HP
С самоуплотнением



Вид	Размер	Арт. №	Цена EUR
ВР, проходной	Ду 15	1091162	11,43
ВР, проходной	Ду 20	1091163	17,93



Вид	Размер	Арт. №	Цена EUR
НР, проходной	Ду 15	1091172	12,88

Присоединение G ¾ HP x R ½ HP
С самоуплотнением



Инструмент для заполнения и слива
для вентилей „Combi 3“, „Combi 4“ и узлов „Multiflex“

Арт. №	Цена EUR
1090551	29,02



Инструмент для заполнения и
слива на узле „Multiflex“

Рекомендуемые варианты комплектации

На подаче - „А“



Ограничение расхода осуществляется с помощью „Combi 4“ на обратке.

На подаче - „AV9“



Ограничение расхода осуществляется на термостатическом вентиле „AV9“

На обратке - „Combi 4“



- воспроизводимая преднастройка
- отключение
- опорожнение

На обратке - „Combi 2“ или „Combi 3“



- „Combi 2“
- отключение
- „Combi 3“
- отключение
- опорожнение

Описание: эксклюзивные термостаты с жидкостным чувствительным элементом. Макс. температура теплоносителя: 120 °С.
Идеально сочетаются с дизайн-радиаторами.



Термостат „rinox H“ (M 30 x 1,5)
обозначение „rinox H“ на нижней части корпуса

Исполнение	Арт. №	Цена EUR
хромированный	1012165	95,10
белый	1012166	95,10

Однорычажный термостат. Устанавливается на все термостатические вентили с резьбовым соединением M 30 x 1,5. Дизайн сочетается с общим стилем однорычажной сантехники.

Без нулевой отметки



Термостат „Uni SH“ (M 30 x 1,5)
обозначение „Uni SH“ на нижней части корпуса

Исполнение	Диапазон настройки	Арт. №	Цена EUR
белый/хром.	7-28 °С	1012065	19,78
белый	7-28 °С	1012066	18,37
хромированный	7-28 °С	1012069	31,02
матовая сталь	7-28 °С	1012085	34,26

С нулевой отметкой

Арт. 1012069, 1012085 с надетым декоративным кольцом „SH-Cap“



„SH-Cap“ Декоративное кольцо

Исполнение	Арт. №	Цена EUR
антрацит (RAL 7016)	1012080	6,28
хромированный	1012081	7,10
белый	1012082	6,28



Термостат „Uni LH“ (M 30 x 1,5)
обозначение „Uni LH“ на нижней части корпуса

Исполнение	Диапазон настройки	Арт. №	Цена EUR
серый с декоративным кольцом (RAL 7004)	7-28 °С	1011461	23,23

Диапазон настройки может быть ограничен или заблокирован с помощью скрытого ограничителя. Маркировка настройки посредством мемо-шайбы.

С нулевой отметкой



Исполнение	Диапазон настройки	Арт. №	Цена EUR
антрацит с декоративным кольцом (RAL 7016)	7-28 °С	1011467	18,75



Исполнение	Диапазон настройки	Арт. №	Цена EUR
позолоченный с декоративным кольцом	7-28 °С	1011468	54,74



Исполнение	Диапазон настройки	Арт. №	Цена EUR
хромированный с декоративным кольцом	7-28 °С	1011469	28,69

pinox
Термостат



ЭКСКЛЮЗИВНЫЙ КОМФОРТ
В ВАШЕМ ДОМЕ

www.oventrop.com

Описание: эксклюзивные вентили для термостатов с плавной преднастройкой резьбовое соединение М 30 x 1,5 из латуни, с покрытием. **Идеально сочетаются с дизайн-радиаторами.**

Область применения: двухтрубные системы отопления с принудительной циркуляцией.

Макс. рабочее давление: 10 бар.

Рабочая температура: от 2 °С до 120 °С (кратковременно до 130 °С).

Термостатические вентили „E“

угловой, Ду 15



Цвет	Арт. №	Цена EUR
антрацит (RAL 7016)	1163032	119,29
никелированный	1163042	61,91
хромированный	1163052	119,29
белый (RAL 9016)	1163062	119,29
матовая сталь	1163082	133,11

проходной, Ду 15



Цвет	Арт. №	Цена EUR
антрацит (RAL 7016)	1163132	119,29
никелированный	1163142	61,91
хромированный	1163152	119,29
белый (RAL 9016)	1163162	119,29
матовая сталь	1163182	133,11

угловой трехосевой левое подключение, Ду 15



Цвет	Арт. №	Цена EUR
антрацит (RAL 7016)	1163432	152,50
хромированный	1163452	152,50
белый (RAL 9016)	1163462	152,50
матовая сталь	1163482	166,59

угловой трехосевой правое подключение, Ду 15



Цвет	Арт. №	Цена EUR
антрацит (RAL 7016)	1163433	152,50
хромированный	1163453	152,50
белый (RAL 9016)	1163463	152,50
матовая сталь	1163483	166,59

Вентили на обратную подводу „Combi E“

угловой, Ду 15



Цвет	Арт. №	Цена EUR
антрацит (RAL 7016)	1166032	119,29
никелированный	1166042	61,91
хромированный	1166052	119,29
белый (RAL 9016)	1166062	119,29
матовая сталь	1166082	133,11

проходной, Ду 15



Цвет	Арт. №	Цена EUR
антрацит (RAL 7016)	1167032	119,29
никелированный	1167042	61,91
хромированный	1167052	119,29
белый (RAL 9016)	1167062	119,29
матовая сталь	1167082	133,11

Комплект для настенного монтажа

Ду 15



Цвет	Арт. №	Цена EUR
хромированный	1169553	74,80
белый	1169563	74,80

Устройство и ном. расход как у вентилей „AV 9“.

Замена вентильных вставок всех вентилей осуществляется с помощью инструмента „Demo-Bloc“ без слива системы.

Внимание: заполнение и слив системы производить перед настройкой вентилей и установкой термостатов.

Принцип работы аналогичен „Combi 4“.

Инструмент для заполнения и слива, арт. № 1090551.

Для настенного монтажа эксклюзивной арматуры для отопительных приборов. Состоит из отрезка трубы Ø 15мм, L=150 мм. Исполнение: белый или хромированный, присоединительного элемента R ½ HP EN 10226-1 и присоединительного элемента со стяжным кольцом для эксклюзивной.

Описание: эксклюзивные вентили для с плавной преднастройкой, резьбовое соединение М 30 x 1,5, хромированные.
Область применения: двухтрубные системы отопления с принудительной циркуляцией. **Идеально сочетаются с дизайн-радиаторами.**

Макс. рабочее давление: 10 бар.
Рабочая температура: от 2 °С до 120 °С (кратковременно до 130 °С).



Термостатические вентили „CV 9“
хромированные

Вид	Размер	Арт. №	Цена EUR
угловой	Ду 15	1162054	30,36

Все вентили „CV 9“ имеют белый защитный колпачок, с тремя фронтальными рисками.

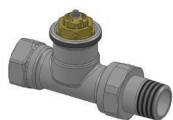

Вид	Размер	Арт. №	Цена EUR
проходной	Ду 15	1162154	30,36



Вид	Размер	Арт. №	Цена EUR
осевой	Ду 15	1162472	34,96



Вид	Размер	Арт. №	Цена EUR
осевой	Ду 15	1162473	34,96

Вентили на обратную подводу „Combi C“
воспроизводимая предварительная настройка, отключение,
заполнение/слив
исполнение: хромированный

Вентильная вставка как у вентилей „Combi 4“



Вид	Размер	Арт. №	Цена EUR
угловой	Ду 15	1164554	28,83



Вид	Размер	Арт. №	Цена EUR
проходной	Ду 15	1165554	28,83

Описание: электрические комнатные термостаты для регулирования температуры отдельных помещений.



Комнатный термостат для наружного монтажа

Исполнение	Арт. №	Цена EUR
230 В	1152051	46,78
24 В	1152052	50,93

Может применяться с термоэлектрическими приводами (2-позиционными) „Актор Т 2Р“.

Диапазон настройки от 5 до 30 °С.

Отопление: применяются термоэлектрические приводы (2-позиционные) „нормально закрытые“ (клемма „NC“).

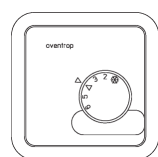

Комнатный термостат для скрытого монтажа

Исполнение	Арт. №	Цена EUR
230 В	1152071	82,15
24 В	1152072	83,25

Охлаждение: применяются термоэлектрические приводы (2-позиционные) „нормально открытые“.

Область настройки на арт. № 115 20 51/52/71/72 можно ограничить скрытыми клипсами.



Комнатный термостат для скрытого монтажа цифровой

Исполнение	Арт. №	Цена EUR
230 В	1152561	86,44
24 В	1152562	88,31

С ЖК-дисплеем и настраиваемой временной программой.

Диапазон настройки от 5 до 35 °С

Отопление: применяются термоэлектрические приводы (2-позиционными) „Актор Т 2Р“, нормально закрытые (клемма „NC“) или нормально открытые (клемма „NO“).



Комнатный термостат для наружного монтажа отопление и охлаждение, регулирование 0-10 В

Исполнение	Арт. №	Цена EUR
24 В	1152151	159,38

Комнатный термостат применяется для регулирования температуры отдельных помещений в комбинации с термоэлектрическими приводами „Актор Т ST“ (0–10 В).

С аналоговым выходом 0–10 В для отопления и охлаждения, а также с настраиваемой мертвой зоной (0,5–7,5 К).

Диапазон настройки от 5 до 30 °С.



Комнатный термостат-часы для наружного монтажа отопление, 2-позиционное регулирование

Исполнение	Арт. №	Цена EUR
с суточной настройкой 230 В	1152551	249,83
с недельной настройкой 230 В	1152552	254,81
с недельной настройкой 24 В	1152554	257,51

Электрический комнатный термостат-часы в комбинации с термоэлектрическими приводами (2-позиционными) „Актор Т 2Р“ применяется в системах отопления для регулирования температуры отдельных помещений.

Диапазон настройки от 5 до 30 °С.

Отопление: применяются термоэлектрические приводы (2-позиционные) „нормально закрытые“. Централизованное понижение температуры осуществляется по временной программе. Область настройки можно ограничить скрытыми клипсами.



„Aktor T 2P“ термоэлектрические приводы (2-позиционные) резьбовое соединение М 30 x 1,5

Исполнение	Арт. №	Цена EUR
нормально закрытый, 230 В	1012415	36,32
нормально открытый, 230 В	1012425	36,75
нормально закрытый, 24 В	1012416	36,32
нормально открытый, 24 В	1012426	36,75

Термоэлектрические приводы Oventrop применяются в системах отопления, вентиляции и кондиционирования.

Присоединительный кабель 1 м. С функцией "First Open" (кроме приводов "нормально открытые") и указателем хода штока. Простой монтаж с помощью вентильного адаптера (поставляется в комплекте). Можно устанавливать в любом положении. Термоэлектрический привод своей конструкцией уже защищен от перенапряжения, поэтому варистор не требуется.



„Aktor T ST“ Термоэлектрический привод (0-10В) пропорциональный, резьбовое соединение М 30 x 1,5, с автоматическим распознаванием 0-пункта и указателем хода штока

Исполнение	Арт. №	Цена EUR
нормально закрытый, 24 В	1012953	99,88

Привод (0-10В) может применяться с электрическими комнатными термостатами арт. № 1152151/1152153 или с контроллерами для автоматизации инженерных систем зданий.

Присоединительный кабель 1 м, со штекером. С функцией "First Open" и указателем хода штока. Простой монтаж с помощью вентильного адаптера. Термоэлектрический привод своей конструкцией уже защищен от перенапряжения, поэтому варистор не требуется.

Вентильный адаптер резьбовое соединение М 30 x 1,5

Вентильный адаптер (для замены) для термоэлектрических приводов.



Арт. №	Цена EUR
1012461	3,63

Комнатный термостат Арт.№	Наименование термостата	Напряжение питания, В	Привод Арт.№	Напряжение питания, В	Количество приводов
1152051/71	Настенный комнатный термостат	230	1012415/25	230	15
1152052/72		24	1012416/26	24	3
1152561	Цифровой комнатный термостат	230	1012415/25	230	5
1152562		24	1012416/26	24	7
1150680 1150681 1150682 1150683 1150684 1150685	R-Tronic	2 пальчиковые батарейки по 1,5 В, тип AA блок питания 230 В	1150665	2 пальчиковые батарейки по 1,5 В, тип AA	3 8
1152151	Электронный комнатный термостат с управлением вентилятора (0-10 В)	24	1012953	24	15
1152551/52	Комнатный термостат-часы	230	1012415/25	230	20
1152554	Комнатный термостат-часы	24	1012416/26	24	20

Описание: электронный беспроводной термостат для регулирования температуры помещения по настраиваемым временным программам. На дисплее может отображаться заданная и фактическая температура помещения. С помощью меню можно управлять приводом для беспроводных термостатов „Aktor MH/MD CON B“ и преобразователем сигнала „R-Con“.



„R-Tronic RT B“

беспроводной термостат с двусторонней радиосвязью, на батарейках, для наружного монтажа.

В качестве альтернативы возможно питание от сети.

Исполнение	Арт. №	Цена EUR
белый (RAL 9016)	1150680	83,14



„R-Tronic RTF B“

беспроводной термостат со встроенным датчиком влажности, двусторонней радиосвязью, на батарейках, для наружного монтажа

По сравнению с моделью R-Tronic RT B имеется встроенный датчик влажности дополнительно информирующий об относительной влажности в %. Значение отображается на дисплее в текстовой строке. В качестве альтернативы возможно питание от сети.

Исполнение	Арт. №	Цена EUR
белый (RAL 9016)	1150681	129,58



„R-Tronic RTFC K“

беспроводной термостат со встроенными датчиками влажности и CO₂, с двусторонней радиосвязью.

По сравнению с моделью R-Tronic RT B имеется: встроенный датчик влажности информирует об относительной влажности RH в % и встроенный датчик CO₂ информирует о содержании CO₂ в ppm в помещении. Индикация значений отображается на дисплее.

с блоком питания для скрытого монтажа (100-240 В ~/ 50-60 Гц)
с настенным крепежом

Исполнение	Арт. №	Цена EUR
белый (RAL 9016)	1150682	337,91

с блоком питания для скрытого монтажа (100-240 В ~/ 50-60 Гц)
с настольной подставкой

Исполнение	Арт. №	Цена EUR
белый (RAL 9016)	1150684	337,91



„Aktor MH CON B“

на батарейках,

электронный привод для отопительных приборов с двусторонней радиосвязью, резьбовое соединение M 30 x 1,5

Только в комбинации с термостатами „R-Tronic RT B“, „R-Tronic RTF B“, „R-Tronic RTFC K“.

Исполнение	Арт. №	Цена EUR
белый (RAL 9016)	1150665	78,78

Комплектующие



Исполнение	Арт. №	Цена EUR
Блок питания для скрытого монтажа (100-240 В ~/50-60 Гц) с настенным крепежом	1150692	65,49

Для переоборудования комнатных термостатов „R-Tronic RT B“, „R-Tronic RTF B“, работающих на батарейках, на внешнее электропитание (100-240 В ~/ 50-60 Гц).



Исполнение	Арт. №	Цена EUR
Блок питания (100-240 В ~/50-60 Гц) с настольной подставкой	1150694	65,49

Для переоборудования комнатных термостатов „R-Tronic T“, „R-Tronic TF“, работающих на батарейках, на внешнее электропитание (100-240 В ~/ 50-60 Гц).

Преобразователь сигнала „R-Con“ 230 В, без штекера



Исполнение	Арт. №	Цена EUR
4 канала с логическим модулем	1150770	455,65
4 канала без логического модуля	1150771	370,39
8 каналов с логическим модулем	1150772	561,88
8 каналов без логического модуля	1150773	476,68

Преобразователь сигнала „R-Con“ применяется в системах с распределительными гребенками. Он позволяет связать по радиоканалу термостат „R-Tronic“ с термостатическими приводами „Актор Т 2Р“ (24 В или 230 В).

Модели с логическим модулем арт.1157070/72 позволяют дополнительно:
- управлять насосом с настройкой
- управление горелкой

Приводам 24 В для питания необходим внешний трансформатор.

Преобразователь сигнала „R-Con 2P“ 230 В, без штекера

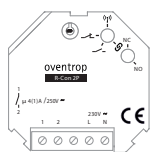

Исполнение	Арт. №	Цена EUR
1 канал	1150710	162,62

Имеет входы и выходы для подключения вентилятора. При превышении установленного значения CO₂ передает сигнал от „R-Tronic“ на включение вентилятора. Тем самым понижая концентрацию CO₂ в помещении.

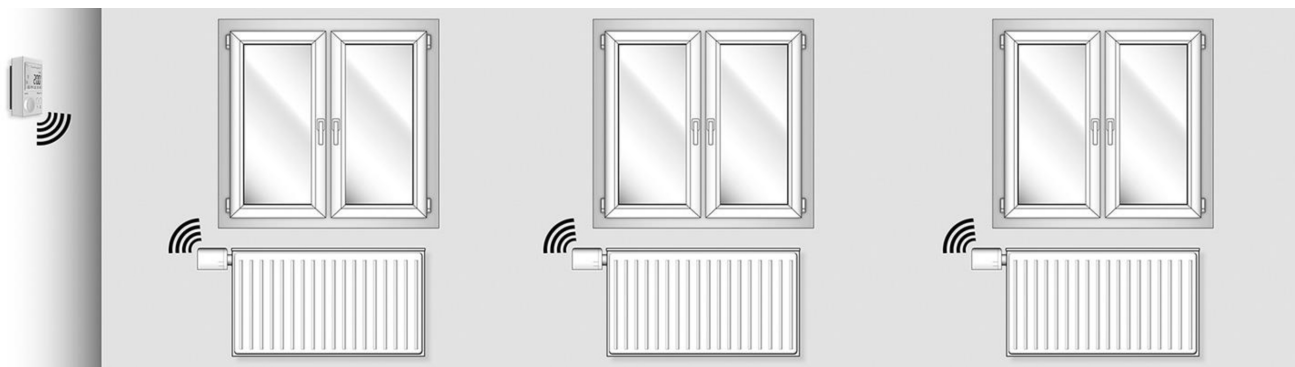

Взаимодействие термостата „R-Tronic“ с приводами „Актор МН CON В“

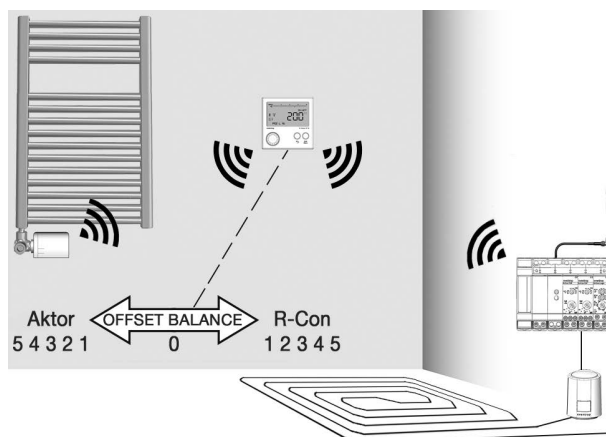

Взаимодействие термостата „R-Tronic“ с преобразователем сигнала „R-Con“

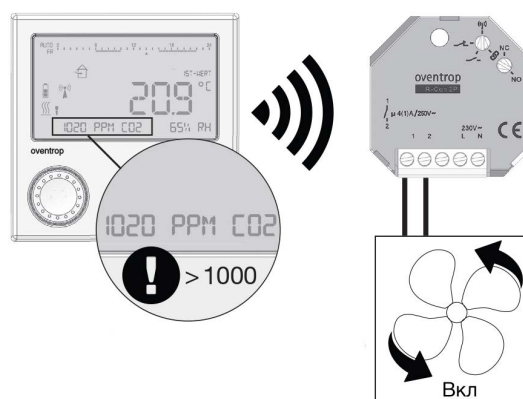

Взаимодействие термостата „R-Tronic“ с преобразователем сигнала „R-Con 2P“

Описание: присоединительные узлы „Multiflex F“, мягкое плоское уплотнение, для отопительных приборов со встроенным вентилем, с внутренней резьбой G ½, межосевое расстояние 50 мм, из латуни, никелированные.

Область применения: системы отопления с принудительной циркуляцией.

Макс. рабочее давление: 10 бар.

Рабочая температура: от 2 °C до 120 °C (кратковременно до 130 °C).



запорно-присоединительный (ZB)

Размер	Арт. №	Цена EUR
G ½ HP x G ¼ HP	1015883	21,95

Присоединительные узлы с обозначением ZB применяются в двухтрубных системах отопления.



запорно-присоединительный, угловой (ZB)

Размер	Арт. №	Цена EUR
G ½ HP x G ¼ HP	1015884	22,09



Декоративная крышка белая для проходных и угловых запорно-присоединительных узлов (ZB) арт. № 1015813/14/83/84

Арт. №	Цена EUR
1015896	3,88



запорно-присоединительный (ZBU) для заполнения, слива, с предварительной настройкой

Размер	Арт. №	Цена EUR
G ½ HP x G ¼ HP	1015993	30,56

Присоединительные узлы с обозначением ZBU (перенастраиваемые) могут применяться как в двухтрубных (заводская настройка), так и в однотрубных системах отопления. При установке в однотрубной системе настроить байпасный шпindelь согласно инструкции по монтажу.



запорно-присоединительный, угловой (ZBU) для заполнения, слива, с предварительной настройкой

Размер	Арт. №	Цена EUR
G ½ HP x G ¼ HP	1015994	31,35

Преднастройка присоединительных узлов выполняется шестигранным ключом SW 4.

Для заполнения и слива используйте арт. 1090551.

Присоединительные узлы «Multiflex» для отопительных приборов со встроенным вентилем с внутренней резьбой G ½".



Подходят для отопительных приборов след.производителей:

Agis, Alarko, Arbonia, Baykan, Bemm, Biasi, Borer, Bremono, Caradon-Stelrad, Celikpan, Concept, Cöskünöz, DEF, Delta, Demrad, DiaNorm, Dia-therm, Dunaferr, DURA, Ferroli, HM-Galant, Henrad, Hoval, Hudevad, IMAS, Itemar, Korado, Manaut, Quinn, Purmo, Radson, Runtal, Schäfer, Starpan, Stelrad, Superia, TermoTeknik, Thor, US-Steel, Vasco, VEHA, Zehnder, Zenith (возможны изменения).

Описание: присоединительные узлы „Multiflex F“, мягкое плоское уплотнение, для отопительных приборов со встроенным вентилем, с наружной резьбой G ¼ по DIN EN 16313 (евроконус), межосевое расстояние 50 мм, из латуни, никелированные.

Область применения: системы отопления с принудительной циркуляцией.

Макс. рабочее давление: 10 бар.

Рабочая температура от 2 °C до 120 °C (кратковременно до 130 °C).



запорно-присоединительный (ZB)

Размер	Арт. №	Цена EUR
G ¼ НГ x G ¼ НР	1015813	20,60

Присоединительные узлы с обозначением ZB применяются в двухтрубных системах отопления.



запорно-присоединительный, угловой (ZB)

Размер	Арт. №	Цена EUR
G ¼ НГ x G ¼ НР	1015814	20,86



Декоративная крышка белая для проходных и угловых запорно-присоединительных узлов (ZB) арт. № 1015813/14/83/84	Арт. №	Цена EUR
	1015896	3,88



запорно-присоединительный (ZBU) для заполнения, слива, с предварительной настройкой

Размер	Арт. №	Цена EUR
G ¼ НГ x G ¼ НР	1015943	28,91

Присоединительные узлы с обозначением ZBU (перенастраиваемые) могут применяться как в двухтрубных (заводская настройка), так и в однотрубных системах отопления. При установке в однотрубной системе настроить байпасный шпindel согласно инструкции по монтажу.



запорно-присоединительный, угловой (ZBU) для заполнения, слива, с предварительной настройкой

Размер	Арт. №	Цена EUR
G ¼ НГ x G ¼ НР	1015944	29,95

Преднастройка присоединительных узлов выполняется шестигранным ключом SW 4.

Для заполнения и слива используйте арт. 1090551.

Присоединительные узлы «Multiflex» для отопительных приборов со встроенным вентилем с наружной резьбой G ¼" (евроконус).



Подходят для отопительных приборов след.производителей:

Baufa, Brötje, Brugman, Buderus, De 'Longhi, Kermi, Radel, Ribe, Vogel + Noot (возможны изменения).

Описание: присоединительные узлы „Multiflex V“, металлическое коническое уплотнение, для отопительных приборов со встроенным вентилем, с внутренней резьбой G½, межосевое расстояние 50 мм, из латуни, никелированные.

Область применения: системы отопления с принудительной циркуляцией.

Макс. рабочее давление: 10 бар.

Рабочая температура: от 2 °C до 120 °C (кратковременно до 130 °C)



запорно-присоединительный (ZB)
для заполнения, слива, с предварительной настройкой

Размер	Арт. №	Цена EUR
G ½ HP x G ¾ HP	1016291	38,00

Присоединительные узлы с обозначением ZB применяются в двухтрубных системах отопления.



запорно-присоединительный (ZB)
для заполнения, слива, с предварительной настройкой

Размер	Арт. №	Цена EUR
G ½ HP x G ¾ HP	1016292	38,97



запорно-присоединительный (CE)
для заполнения, слива, с предварительной настройкой

Размер	Арт. №	Цена EUR
G ½ HP x G ¾ HP	1016391	42,70

Присоединительные узлы с обозначением CE применяются в одноконтурных системах отопления, предотвращают самопроизвольный нагрев. (Заводская настройка затекания в прибор 35 %.)

Узлы имеют запатентованный раздвижной корпус с двойным уплотнительным кольцом для компенсации несоосности с присоединительными отверстиями прибора.



запорно-присоединительный, угловой (CE)
для заполнения, слива, с предварительной настройкой

Размер	Арт. №	Цена EUR
G ½ HP x G ¾ HP	1016392	43,98

Для заполнения и слива используйте арт. 1090551.

Присоединительные узлы «Multiflex» для отопительных приборов со встроенным вентилем с внутренней резьбой G ½".



Подходят для отопительных приборов след. производителей:

Agis, Alarko, Arbonia, Baykan, Bemm, Biasi, Borer, Bremono, Caradon-Stelrad, Celikpan, Concept, Cöskünöz, DEF, Delta, Demrad, DiaNorm, Dia-therm, Dunaferr, DURA, Ferroli, HM-Galant, Henrad, Hoval, Hudevad, IMAS, Itemar, Korado, Manaut, Quinn, Purmo, Radson, Runtal, Schäfer, Starpan, Stelrad, Superia, TermoTeknik, Thor, US-Steel, Vasco, VEHA, Zehnder, Zenith (возможны изменения).

Описание: присоединительные узлы „Multiflex V“, металлическое коническое уплотнение, для отопительных приборов со встроенным вентилем, с **наружной резьбой G ¼** по DIN EN 16313 (евроконус), межосевое расстояние 50 мм, из латуни, никелированные.

Область применения: системы отопления с принудительной циркуляцией.

Макс. рабочее давление: 10 бар.

Рабочая температура: от 2 °C до 120 °C (кратковременно до 130 °C).



запорно-присоединительный (ZB)
для заполнения, слива, с предварительной настройкой

Размер	Арт. №	Цена EUR
G ¼ НГ x G ¼ НР	1016241	34,95

Присоединительные узлы с обозначением ZB применяются в двухтрубных системах отопления.



запорно-присоединительный, угловой (ZB)
для заполнения, слива, с предварительной настройкой

Размер	Арт. №	Цена EUR
G ¼ НГ x G ¼ НР	1016242	36,11



запорно-присоединительный (CE)
для заполнения, слива, с предварительной настройкой

Размер	Арт. №	Цена EUR
G ¼ НГ x G ¼ НР	1016341	38,97

Присоединительные узлы с обозначением CE применяются в однотрубных системах отопления, предотвращают самопроизвольный нагрев. (Заводская настройка затекания в прибор 35 %.) Узлы имеют запатентованный раздвижной корпус с двойным уплотнительным кольцом для компенсации несоосности с присоединительными отверстиями прибора.



запорно-присоединительный, угловой (CE)
для заполнения, слива, с предварительной настройкой

Размер	Арт. №	Цена EUR
G ¼ НГ x G ¼ НР	1016342	39,95

Для заполнения и слива используйте арт. 1090551.



Отдельные резьбовые соединения
присоединительный

Размер	Арт. №	Цена EUR
G ¼ НГ x Rp ½ ВР	1016304	9,58

Резьбовые соединения с Rp ½ ВР не предназначены для присоединительных наборов со стяжными кольцами (подходят только для трубной резьбы).

Присоединительные узлы «Multiflex» для отопительных приборов со встроенным вентилем с **наружной резьбой G ¼"** (евроконус).



Подходят для отопительных приборов след.производителей:

Baufa, Brötje, Brugman, Buderus, De 'Longhi, Kermi, Radel, Ribe, Vogel + Noot (возможны изменения).

Описание: перепускные узлы для взаимного переключения подающей и обратной подводок в двухтрубных системах, если они перепутаны, из латуни, никелированные. Для отопительных приборов со встроенным вентилем

Область применения: двухтрубные системы отопления с принудительной циркуляцией.

Макс. рабочее давление: 10 бар.

Рабочая температура: от 2 °C до 120 °C (кратковременно до 130 °C)



с функцией отключения
межтрубное расстояние 50 мм

Размер	Арт. №	Цена EUR
G ½ НР x G ¾ НР	1016363	71,00



угловой, с функцией отключения
межтрубное расстояние 50 мм

Размер	Арт. №	Цена EUR
G ½ НР x G ¾ НР	1016463	75,08



с функцией отключения
межтрубное расстояние 50 мм

Размер	Арт. №	Цена EUR
G ¾ НР x G ¾ НР	1016362	67,95



угловой, с функцией отключения
межтрубное расстояние 50 мм

Размер	Арт. №	Цена EUR
G ¾ НР x G ¾ НР	1016462	71,79



Замыкающий элемент
межтрубное расстояние 50 мм

Размер	Арт. №	Цена EUR
G ¾ НР	1016452	22,26

Для замыкания подводок к отопительному прибору при более позднем монтаже последнего.



Набор "Multimodul"

Арт. №	Цена EUR
1015651	125,59

Набор для подключения отопительного прибора „Multimodul“ делает возможным монтаж и ввод системы отопления в эксплуатацию, без подключения отопительных приборов, на стадии строительства.

Применяется как в однотрубных, так и в двухтрубных системах отопления.

Функции отключения, слива, заполнения и преднастройки.

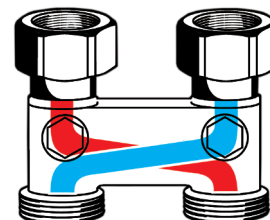

Перепускной узел, проходной

Присоединительные элементы

Переход, без покрытия

латунный, с одной стороны с самоуплотнением, набор = 10 шт.



Размер	Арт. №	Цена EUR
G ½ HP x G ¾ HP	1028252	24,73
G ½ HP x G ¾ HP	1028253	24,73

Для „Multiflex F“, „Multiblock T, TF и T-RTL“ со стороны G ¾ плоское уплотнение.

Для „Multiflex V“, со стороны G ¾ коническое уплотнение, по DIN EN 16313 (евроконус).

Набор вставок

набор = 2 шт.



Размер	Арт. №	Цена EUR
с конусом DIN EN 16313 (евроконус)	1661100	2,04

Для „Multiflex F“, „Multiblock T, TF и T-RTL“.

Переход

никелированный



Размер	Арт. №	Цена EUR
G ½ HP x G ¾ HP	1028161	1,78

Со стороны G ¾ коническое уплотнение по DIN EN 16313 (евроконус).

Со стороны G ½ с самоуплотнением.

Декоративная пластиковая крышка, белая

плоская, межосевое расстояние 50 мм



Диаметр отверстия	Арт. №	Цена EUR
15 мм	1016673	1,71
16 мм	1016674	1,71
18 мм	1016675	1,71

Для насадок „Bypass-Combi“, вентилях „Рапира“, присоединительных узлов „Multiblock T/TF“ и „Multiflex“.

Описание: присоединительная арматура „Multiblock T“ с преднастройкой, с мягким уплотнением, никелированная. Межтрубное расстояние 50 мм. Вентильная вставка аналогична „AV 9“.

Область применения: однотрубные и двухтрубные системы отопления с принудительной циркуляцией.

Макс. рабочее давление: 10 бар.

Рабочая температура: от 2 °С до 120 °С (кратковременно до 130 °С).



„Multiblock T“ для двухтрубных систем

Вид	Размер	Арт. №	Цена EUR
проходной	G ¾ HP	1184013	63,26

Применяется:

- в двухтрубной системе отопления
- как термостатический вентиль
- как запорное соединение
- для слива/заполнения
- монтируется независимо от положения подающей и обратной линии



Вид	Размер	Арт. №	Цена EUR
угловой	G ¾ HP	1184014	63,26

Обозначение на корпусе „OV 2“.



Вид	Размер	Арт. №	Цена EUR
проходной	Rp ½ BP	1184083	64,78



Вид	Размер	Арт. №	Цена EUR
угловой	Rp ½ BP	1184084	64,78

„Multiblock TU“ для однотрубных и двухтрубных систем, перенастраиваемый

Заводская настройка: для двухтрубной системы. Перенастройка для однотрубных систем см. инструкцию по монтажу.



Вид	Размер	Арт. №	Цена EUR
проходной	G ¾ HP	1184023	82,82

Применяется:

- в однотрубных и двухтрубных системах
- как термостатический вентиль
- как запорное устройство
- монтируется независимо от положения подающей и обратной линии



Вид	Размер	Арт. №	Цена EUR
угловой	G ¾ HP	1184024	82,82

Обозначение на корпусе „OV 1+2“



Вид	Размер	Арт. №	Цена EUR
проходной	Rp ½ BP	1184033	82,82



Вид	Размер	Арт. №	Цена EUR
угловой	Rp ½ BP	1184034	82,82

Декоративные крышки для „Multiblock T/TU“



Цвет	Арт. №	Цена EUR
антрацит	1184088	16,47
матовая сталь	1184090	20,80
белый	1184095	11,88
хромированный	1184097	16,47

Проходная крышка

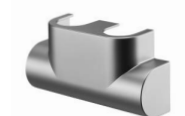

Цвет	Арт. №	Цена EUR
антрацит	1184089	16,47
матовая сталь	1184091	20,80
белый	1184096	11,88
хромированный	1184098	16,47

Угловая крышка

Описание: присоединительная арматура „Multiblock T-RTL” для комбинации отопительного прибора и панельного отопления, с функциями преднастройки, отключения и встроенным ограничителем обратного потока, с мягким уплотнением, угловой, из латуни, никелированный. Межтрубное расстояние 50 мм. Вентильная вставка аналогична „AV 9”.

Область применения: двухтрубные системы отопления с принудительной циркуляцией.

Макс. рабочее давление: 10 бар.

Рабочая температура: от 2 °С до 70 °С.



„Multiblock T-RTL”

для подключения к отопительному прибору с G ¾ HP по DIN EN 16313 (евроконус)

Размер	Арт. №	Цена EUR
G ¾ HP	1184016	212,25

Применяются:

- как термостатический вентиль на отопительном приборе
- как запорный вентиль на отопительном приборе
- для ограничения температуры обратного потока в контуре панельного отопления

Соблюдайте правильность подключения прямой и обратной линии.



для подключения к отопительному прибору с Rp ½ BP

Размер	Арт. №	Цена EUR
Rp ½ BP	1184086	212,25

Декоративная пластиковая крышка для „Multiblock T-RTL”



Размер	Арт. №	Цена EUR
хромированный	1184077	32,46
белый	1184087	23,27

Принадлежности для монтажа для „Multiblock T-RTL”



Арт. №	Цена EUR
1189094	18,22

Применяется для предварительного монтажа и фиксации трубопроводов отопительного контура и контура панельного отопления.

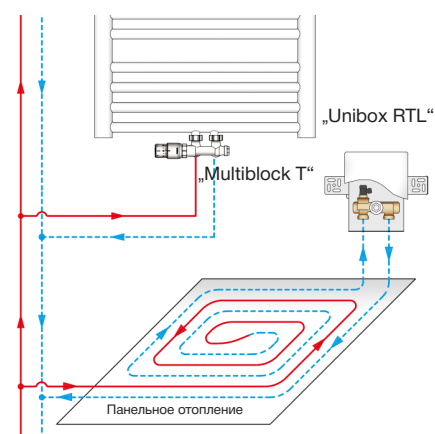

Пример системы с „Multiblock T” и „Unibox RTL”

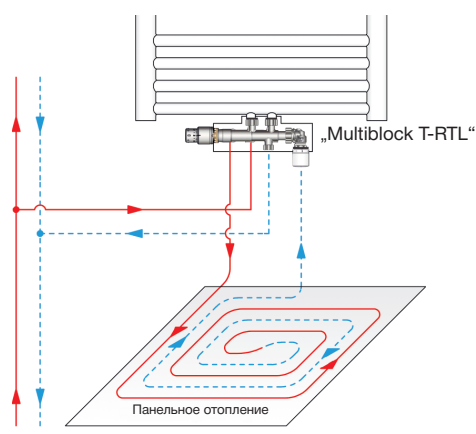

Пример системы „Multiblock T – RTL” с регулируемым контуром напольного отопления

Описание: гарнитура „Bypass-Combi Uno“ для однотрубных систем отопления с плавной настройкой байпаса и функцией отключения, резьбовое соединение М 30 x 1,5 латунная, никелированная.

Область применения: однотрубные и двухтрубные системы отопления с принудительной циркуляцией.

Макс. рабочее давление: 10 бар.

Рабочая температура: от 2 °С до 120 °С (кратковременно до 130 °С).

Нагрузка на циркуляционное кольцо до 8.000 Вт.

„Bypass-Combi Uno“ состоит из следующих элементов:

Вентили „А“ (варианты)



Вид	Размер	Арт. №	Цена EUR
осевой	Ду 15	1181404	21,09

правое подключение



Вид	Размер	Арт. №	Цена EUR
угловой трехосевой	Ду 15	1181393	25,10

левое подключение



Вид	Размер	Арт. №	Цена EUR
угловой трехосевой	Ду 15	1181392	25,10



Вид	Размер	Арт. №	Цена EUR
проходной с отводом	Ду 15	1181304	33,32

Труба для обходного участка стальная, хромированная



Размер	Арт. №	Цена EUR
15 x 560 мм	1016951	8,77
15 x 1120 мм	1016953	12,93
15 x 2000 мм	1016954	27,76

Присоединительный набор „Ofix SEP“

2 шт., для обходного участка, металлическое уплотнение



Размер	Арт. №	Цена EUR
G ½ НР x 15 мм	1016853	6,07

Присоединительная насадка „Uno“ для однотрубных систем с плавной настройкой байпаса и функцией отключения с изолирующим ниппелем к отопительному прибору



Размер	Арт. №	Цена EUR
Ду 15	1013161	48,72

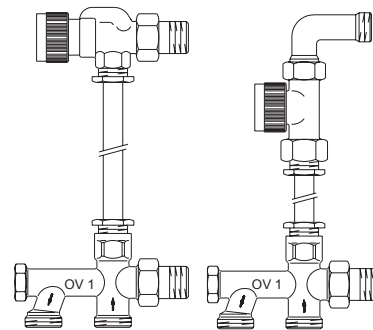

Специальная конструкция изолирующего ниппеля к радиатору, № арт. 1013161, предотвращает самопроизвольный разогрев отопительного прибора.

Процент затекания в отопительный прибор: 35 % (заводская настройка), настраивается в диапазоне 20–50%.

Межтрубное расстояние 50 мм.

Обозначение на корпусе „OV 1“.

Описание: гарнитура „Bypass-Combi Duo“ для двухтрубных систем отопления с функцией отключения, резьбовое соединение М 30 x 1,5 латунная, никелированная.

Область применения: однотрубные и двухтрубные системы отопления с принудительной циркуляцией.

Макс. рабочее давление: 10 бар.

Рабочая температура: от 2 °С до 120 °С (кратковременно до 130 °С).

Нагрузка на циркуляционное кольцо до 8.000 Вт.

„Bypass-Combi Duo“ для двухтрубных систем с функцией отключения состоит из следующих элементов:

Вентили „А“ (варианты)



Вид	Размер	Арт. №	Цена EUR
осевой	Ду 15	1181404	21,09

правое подключение



Вид	Размер	Арт. №	Цена EUR
угловой трехосевой	Ду 15	1181393	25,10

левое подключение



Вид	Размер	Арт. №	Цена EUR
угловой трехосевой	Ду 15	1181392	25,10



Вид	Размер	Арт. №	Цена EUR
проходной с отводом „А“	Ду 15	1181304	33,32

Вид	Размер	Арт. №	Цена EUR
проходной с отводом „AV9“	Ду 15	1184005	36,61

Труба для обходного участка
стальная, хромированная



Размер	Арт. №	Цена EUR
15 x 560 мм	1016951	8,77
15 x 1120 мм	1016953	12,93
15 x 2000 мм	1016954	27,76

Присоединительный набор „Ofix SEP“
2 шт., для обходного участка, металлическое уплотнение



Размер	Арт. №	Цена EUR
G ½ НР x 15 мм	1016853	6,07

Насадка присоединительная „Duo“ для двухтрубных систем
с функцией отключения и настройки

Межтрубное расстояние 50 мм.

Обозначение на корпусе „OV 2“.



Размер	Арт. №	Цена EUR
Ду 15 G ¾ НР	1013361	35,03

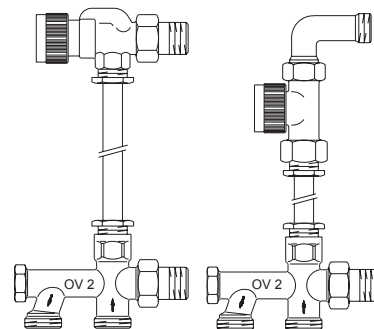

Описание: погружной вентиль „Рапира” для систем отопления с принудительной циркуляцией.

Макс. рабочее давление: 10 бар.

Рабочая температура: от 2 °С до 120 °С (кратковременно до 130 °С).



Вентиль „Рапира” для однотрубных систем с фиксированной настройкой байпаса и функцией отключения с горизонтальной погружной трубкой

Размер	Арт. №	Цена EUR
Ду 15 G ¾ НР	1183561	68,68

Процент затекания в отопительный прибор при пропорциональном отклонении 2K составляет 35 % (заводская настройка). Длина погружной трубки 150 мм, Ø 11 мм, межтрубное расстояние 50 мм. (Необходимо учитывать технические данные производителей отопительных приборов). Процент затекания в отопительный прибор 50 %.

Однотрубные вентили имеют оранжевый защитный колпачок.

Обозначение на корпусе „OV”.



Вентиль „Рапира” для двухтрубных систем с фиксированной настройкой байпаса и функцией отключения с горизонтальной погружной трубкой

Размер	Арт. №	Цена EUR
Ду 15 G ¾ НР	1643561	84,48

Длина погружной трубки 150 мм, Ø 11 мм, межтрубное расстояние 50 мм.

Двухтрубные вентили имеют черный защитный колпачок.

Обозначение на корпусе „OV 2”.



Ограничитель температуры обратного потока (набор)

проходной набор состоит из: проходного вентиля на обратную подводку и термостата „Uni RTLH”

Размер	Арт. №	Цена EUR
Ду 15	1028464	65,56

Комплект состоит из вентиля и регулятора RTLH.

Диапазон настройки: 10 °С – 40 °С (заводская настройка температуры обратного потока), при снятии ограничения (40 °С) увеличивается до 50 °С.



Головки ручного привода
М 30 x 1,5

Исполнение	Арт. №	Цена EUR
белый	1012565	7,27

Используется как запорный элемент для вентильных вставок, например на термостатическом вентиле.

Головку ручного привода можно позднее заменить на термостат или сервопривод без слива системы.



Головки ручного привода
Клеммное соединение

Исполнение	Арт. №	Цена EUR
белый	1012575	7,27

Вентильные вставки
для вентиля с резьбовым соединением М 30 x 1,5

Все вентильные вставки могут быть заменены инструментом „Demo-Bloc“, без слива системы. Вентильные вставки для отопительных прибором со встроенным вентилем.



Вид	Размер	Арт. №	Цена EUR
„А“	Ду 10–Ду 15	1187069	7,61



Вид	Размер	Арт. №	Цена EUR
„А“	Ду 20–Ду 32	1187060	7,61



Вид	Арт. №	Цена EUR
для вентиля „AV 9“, „CV 9“, „E“ и „Multiblock T-RTL“ (с 2016)	1187047	12,28



Вид	Арт. №	Цена EUR
для вентиля „AQ“, „EQ“, „Multiblock TQ, TQ-RTL“, „Unibox TQ, Q plus“ и „Multiblock SFQ“	1187065	32,04

„Demo-Bloc“
специальный инструмент для замены вентильных вставок без слива системы

„Demo-Bloc“ поставляется в комплекте с футляром.

Макс. рабочее давление: 10 бар



Размер	Арт. №	Цена EUR
резьбовое соединение М 30 x 1,5	1188051	281,45

Распределительная гребенка „Multidis SH“, 1” из нержавеющей стали (2017)



Вид	Арт. №	Цена EUR
для 2 контуров	1407152	55,08
для 3 контуров	1407153	69,79
для 4 контуров	1407154	84,30
для 5 контуров	1407155	98,82
для 6 контуров	1407156	111,84
для 7 контуров	1407157	127,92
для 8 контуров	1407158	142,64
для 9 контуров	1407159	155,52
для 10 контуров	1407160	170,06
для 11 контуров	1407161	184,62
для 12 контуров	1407162	197,59

Описание: распределительная гребенка для систем отопления с принудительной циркуляцией, для подключения отопительных приборов.

Макс. рабочее давление: 10 бар.
Макс. рабочая температура: 100 °C

Гребенка смонтирована. Подающая и обратная балки с воздухопускной и концевой пробками. Подключение НГ 1” (плоское уплотнение). Отводы с G ¾ НР по DIN EN 16313 (евроконус) для присоединительных наборов со стяжным кольцом Oventrop. Крепежные хомуты с теплоизоляцией по DIN 4109 (поставляются в комплекте).

Распределительная гребенка „Multidis SF“, 1” из нержавеющей стали (2017), со встроенными регулируемыми вставками на подающей балке



Вид	Арт. №	Цена EUR
для 2 контуров	1405552	114,86
для 3 контуров	1405553	141,38
для 4 контуров	1405554	167,98
для 5 контуров	1405555	194,65
для 6 контуров	1405556	221,25
для 7 контуров	1405557	249,45
для 8 контуров	1405558	276,19
для 9 контуров	1405559	302,72
для 10 контуров	1405560	330,92
для 11 контуров	1405561	357,45
для 12 контуров	1405562	382,51

Описание: гребенка для систем панельного отопления и охлаждения.

Макс рабочее давление: 6 бар.
Макс. рабочая температура: 80 °C.

Возможно использовать в системе радиаторного отопления при соблюдении рабочих параметров.

Гребенка смонтирована. Слив и выпуск воздуха через вращающийся элемент в торцевой части. Подключение НГ 1” (плоское уплотнение). Подключение отопительных контуров G ¾ НР под присоединительные наборы со стяжным кольцом Oventrop.

Подающая балка со встроенными регулирующими вставками. Обратная балка со встроенными вентильными вставками М 30x1,5. Крепежные хомуты (прилагаются) с шумоизоляцией по DIN 4109.

Распределительная гребенка „Multidis SF“, 1” из нержавеющей стали (2017) со встроенными ротаметрами 0-5 л/мин. на подающей балке



Вид	Арт. №	Цена EUR
для 2 контуров	1405352	133,20
для 3 контуров	1405353	174,70
для 4 контуров	1405354	214,74
для 5 контуров	1405355	252,88
для 6 контуров	1405356	291,03
для 7 контуров	1405357	332,60
для 8 контуров	1405358	370,96
для 9 контуров	1405359	410,78
для 10 контуров	1405360	449,14
для 11 контуров	1405361	490,65
для 12 контуров	1405362	532,22

Подающая балка со встроенными ротаметрами. Обратная балка со встроенными вентильными вставками М 30x1,5. Крепежные хомуты (прилагаются) с шумоизоляцией по DIN 4109.

Распределительная гребенка „Multidis SF“, 1” из нержавеющей стали

со встроенными регулирующими вставками на подающей балке



Вид	Арт. №	Цена EUR
для 2 контуров	1404552	117,00
для 3 контуров	1404553	144,05
для 4 контуров	1404554	171,17
для 5 контуров	1404555	198,29
для 6 контуров	1404556	225,47
для 7 контуров	1404557	254,20
для 8 контуров	1404558	281,38
для 9 контуров	1404559	308,44
для 10 контуров	1404560	337,23
для 11 контуров	1404561	364,29
для 12 контуров	1404562	389,73

Описание: распределительная гребенка для систем панельного отопления и охлаждения.

Макс. рабочее давление: 6 бар.
Макс. рабочая температура: 80 °C

Гребенка смонтирована. Подающая и обратная балки с воздухопускной и концевой пробками. Подключение НГ 1” (плоское уплотнение).

Отводы с G ¼ НР для присоединительных наборов со стяжным кольцом Oventrop. Крепежные хомуты с теплоизоляцией по DIN 4109 (поставляются в комплекте).

Распределительная гребенка „Multidis SF“, 1” из нержавеющей стали,

со встроенными ротаметрами 0-5 л/мин. на подаче



Вид	Арт. №	Цена EUR
для 2 контуров	1404352	135,66
для 3 контуров	1404353	178,01
для 4 контуров	1404354	218,75
для 5 контуров	1404355	257,62
для 6 контуров	1404356	296,56
для 7 контуров	1404357	338,91
для 8 контуров	1404358	377,98
для 9 контуров	1404359	418,59
для 10 контуров	1404360	457,65
для 11 контуров	1404361	499,94
для 12 контуров	1404362	542,36

Описание: гребенка для систем панельного отопления и охлаждения.

Макс рабочее давление: 6 бар.
Макс. рабочая температура: 80 °C.

Возможно использовать в системе радиаторного отопления при соблюдении рабочих параметров.

Гребенка смонтирована. Подающая и обратная балки с воздухопускной и концевой пробками. Подключение НГ 1” (плоское уплотнение).

Отводы с G ¼ НР для присоединительных наборов со стяжным кольцом Oventrop. Крепежные хомуты с теплоизоляцией по DIN 4109 (поставляются в комплекте).

Шаровые краны для гребенок „Multidis SH“ и „Multidis SF“

с плоским уплотнением



Размер	Арт. №	Цена EUR
G ¾ BP x G 1 HP	1406383	10,35
G 1 BP x G 1 HP	1406384	13,68

с плоским уплотнением, с термометром (0–80 °C)
с красным маховиком



Размер	Арт. №	Цена EUR
G ¾ BP x G 1 HP	1406483	27,10
G 1 BP x G 1 HP	1406484	31,05

с плоским уплотнением, с термометром (0–80 °C)
с синим маховиком



Размер	Арт. №	Цена EUR
G ¾ BP x G 1 HP	1406583	27,10
G 1 BP x G 1 HP	1406584	31,05

с евроконусом



Размер	Арт. №	Цена EUR
G ¾ HP x G ¾ HP	1406504	15,85

Шаровой кран для отключения отопительных контуров на гребенке. Подключение к отопительному контуру - G ¾ наружная резьба по DIN EN 16313 евроконус для присоединительных наборов со стяжным кольцом Oventrop.

Подключение к гребенке - накидная гайка G ¾ с уплотнительным кольцом.

Встраиваемые монтажные шкафы



Вид	Арт. №	Цена EUR
№1: внутр. ширина: 560 мм	1401151	123,61
№2: внутр. ширина: 700 мм	1401152	143,34
№3: внутр. ширина: 900 мм	1401153	167,42
№4: внутр. ширина: 1200 мм	1401154	217,68

Из оцинкованной стали, рама и дверца белые, лакированные, выдвижная фасадная рама и основание (с изменяемыми размерами).

Глубина: 115–180 мм
Высота: 760–885 мм

При использовании теплосчетчиков необходимо принимать во внимание суммарную длину гребенки с дополнительными элементами.

Отводы	Длина (L)	№ *	Длина с краном 1406384	№ *
2	190 мм	1	270 мм	1
3	240 мм	1	320 мм	1
4	290 мм	1	370 мм	1
5	340 мм	1	420 мм	1
6	390 мм	1	470 мм	1
7	440 мм	1	520 мм	2
8	490 мм	2	570 мм	2
9	540 мм	2	620 мм	2
10	590 мм	2	670 мм	3
11	640 мм	3	720 мм	3
12	690 мм	3	770 мм	3

№ *- номер монтажного шкафа

Монтажные шкафы для наружной установки



Вид	Арт. №	Цена EUR
№1: внутр. ширина: 600 мм	1401171	200,60
№2: внутр. ширина: 750 мм	1401172	225,52
№3: внутр. ширина: 1000 мм	1401173	262,82
№4: внутр. ширина: 1250 мм	1401174	344,57

Из оцинкованной стали, рама и дверца белые, лакированные.

Глубина: 160 мм
Высота: 760–870 мм

При использовании теплосчетчиков необходимо принимать во внимание суммарную длину гребенки с дополнительными элементами.

Автоматический воздухоотводчик латунный, с автозапором

Размер	Арт. №	Цена EUR
G 3/8"	1088303	15,53

Шаровой кран

со штуцером для шланга (мягкое уплотнение) и колпачком

Размер	Арт. №	Цена EUR
Ду 15	1033314	11,37

Вентиль „AZ”

для термостатического регулирования

Размер	Арт. №	Цена EUR
Ду 15 G 3/4 HP x G 3/4 BP	1400164	15,47

Вентиль на обратную подводу „Combi 2” с предварительной настройкой и отключением

Размер	Арт. №	Цена EUR
Ду 15 G 3/4 HP x G 3/4 BP	1401194	13,44

Концевой элемент G 1 BP, из латуни

отводы для присоединения контуров G 3/4 HP
отвод на воздухоотводчик G 3/8 BP

Вид	Арт. №	Цена EUR
на 4 отвода	1400554	30,93

Проходной элемент G 1 BP x G 1 HP, из латуни

отводы для присоединения контуров G 3/4 HP

Вид	Арт. №	Цена EUR
на 2 отвода	1400652	16,38
на 3 отвода	1400653	26,08
на 4 отвода	1400654	30,93

Концевая пробка G 1 BP

отвод G 3/8 BP для воздухоотводчика
отвод G 1/2 BP для шарового крана F+E

	Арт. №	Цена EUR
	1400691	13,24

Шаровой кран

с резьбовым ниппелем
с плоским уплотнением

Размер	Арт. №	Цена EUR
Ду 25	1406394	19,54

Крепежный хомут для гребенки

сталь, оцинкованная

	Арт. №	Цена EUR
	1401061	11,13

Вентиль для подающей балки гребенки системы панельного отопления.

Вентиль для обратной балки гребенки системы панельного отопления.



Гребенка сборная из отдельных элементов: концевой элемент, проходной элемент (от 2 до 4 отводов), воздухопускная пробка, шаровой кран, термостатический вентиль „AZ”, вентиль на обратную подводу „Combi 2”, автоматический воздухоотводчик.

Макс. рабочее давление: 10 бар
Макс. рабочая температура: 100 °C

Крепежный хомут для монтажа латунной гребенки в монтажном шкафу или на стене (1 шт.). Шумоизоляция по DIN 4109.

Описание:

Гребенка из бронзы „Multidis R“, с самоуплотнением, полностью смонтирована и проверена на герметичность.

Область применения: системы водоснабжения PN 10, температура воды макс. 90 °C.

Подключение: Rp ¼ BP, G ¼ HP (евроконус).



Распределительная гребенка „Multidis R“, 3/4

Вид	Арт. №	Цена EUR
2 отвода	4200453	31,30

Применяется в комбинации с присоединительными наборами „Cofit S“ и „Ofix“, а также с прессовыми соединениями „Cofit P“ с накидной гайкой и сферической уплотнительной поверхностью.

Крепление с хомутами

сталь, оцинкованная



Арт. №	Цена EUR
4201071	13,93

Крепление с хомутами.
Для монтажа гребенки водоснабжения в монтажном шкафу или на стену.
Шумоизоляция по DIN 4109.

Распределительная гребенка „Multidis R“, G ¼ x G ¼

Вид	Арт. №	Цена EUR
2 отвода	4200552	38,54
3 отвода	4200553	53,93
4 отвода	4200554	68,39

С функцией отключения, цельнолитая.



Верхняя часть для замены

Арт. №	Цена EUR
4200590	25,10



Крепеж для гребенки

сталь, оцинкованный

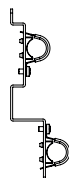

Арт. №	Цена EUR
4200571	14,70

Крепеж с хомутом.
Для монтажа гребенки с функцией отключения систем водоснабжения с функцией отключения в монтажном шкафу или на стене.

Комплектующие для гребенок „Multidis R“

Глухая пробка

Арт. №	Цена EUR
1400692	2,03



Для незадействованных отводов.

Угольник-переход 90°

Размер	Арт. №	Цена EUR
G ¼ HP	1504354	6,86



Для увеличения гребенки для водоснабжения на один отвод.

Монтажный шкаф

Размер	Арт. №	Цена EUR
внутренняя ширина: 400 мм до 6 отводов без водосчетчика или 3 отвода с водосчетчиком.	4201081	179,14
внутренняя ширина: 600 мм до 10 отводов без водосчетчика или 7 отводов с водосчетчиком.	4201082	190,54



Встраиваемый, оцинкованная сталь, рама и дверцы белые, лакированные с подвижной заслонкой для регулировки положения трубы.

Глубина: 110 -145 мм
Высота: 350 мм



„Aquastrum T plus“
термостатический вентиль для циркуляционных трубопроводов, бронзовый

Размер	Арт. №	Цена EUR
Ду 15 Rp ½ x Rp ½	4205604	112,87
Ду 20 Rp ¾ x Rp ¾	4205606	117,28
Ду 25 Rp 1 x Rp 1	4205608	151,92

Применяется для стабилизации температурного режима в стояке горячего водоснабжения и сокращения циркуляционного расхода при достижении заданного значения температуры.

Температура воды макс. 90 °С.
Заводская настройка 57 °С.
(макс. диапазон настройки 40 °С – 65 °С).



„Brawa-Mix“
Термостатический смесительный вентиль с защитой от ожогов, бронзовый

Размер	Арт. №	Цена EUR
Ду 20 G 1 x G 1 x G 1	1300306	131,12

Область применения:
Макс. рабочее давление: 10 бар.
Макс. рабочая температура: 90 °С.

Диапазон настройки 35–65 °С.



Монтажное шасси с термометром
бронза

Размер	Арт. №	Цена EUR
Ду 20 G 1 НГ x G 1 НР	1300952	61,95

Для подключения к термостатическому смесительному вентилю „Brawa-Mix“.

Строительная длина 74 мм.



Шаровые краны для систем водоснабжения „Optibal TW“
полнопроходные, бронзовые

Размер	Арт. №	Цена EUR
Ду 15 Rp ½ x Rp ½	4208804	31,51
Ду 20 Rp ¾ x Rp ¾	4208806	37,62
Ду 25 Rp 1 x Rp 1	4208808	48,93
Ду 32 Rp 1¼ x Rp 1¼	4208810	65,86

Область применения:
Макс. рабочее давление: 10 бар.
Макс. рабочая температура: 90 °С.

С двух сторон дренажные отводы G ¼, закрыты заглушками.

Сертификат DVGW.

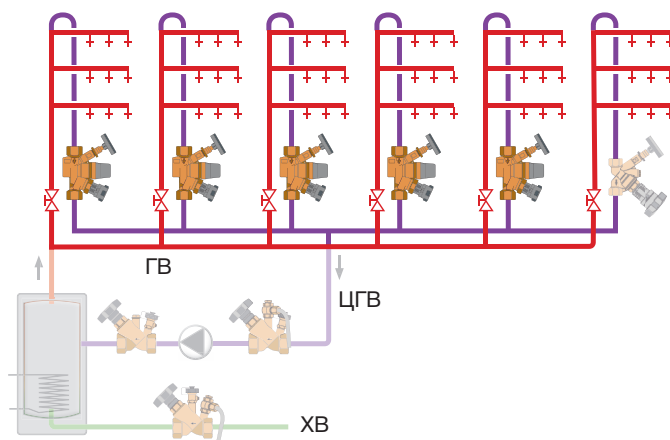

Пример системы гвс с термостатическими вентилями „Aquastrum T plus“ и регулирующим вентилем „Aquastrum C“ для обеспечения необходимого расхода в последнем стояке.

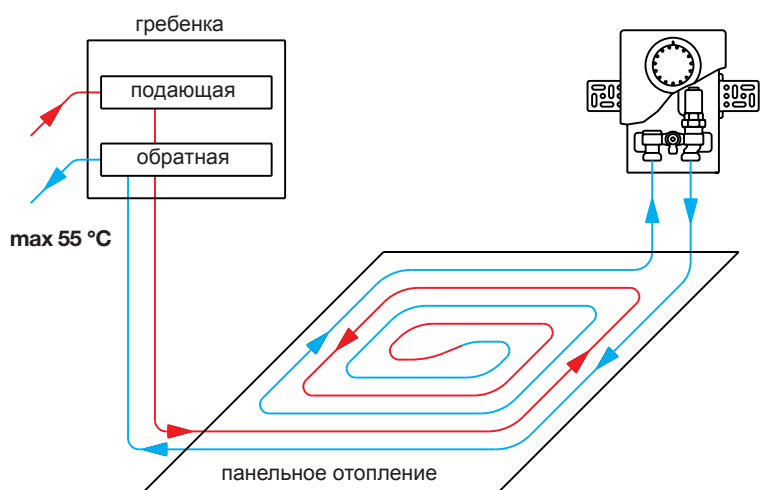

Регулирование температуры помещения

„Unibox T“ / „Unibox E T“ / „Unibox TSH“

Монтажные наборы для регулирования панельного отопления по температуре помещения с помощью термостатического вентиля.

Применяются в системах низкотемпературного отопления с максимальной температурой подачи **55 °C**.

Диапазон настройки: 7-28 °C (температура помещения).

Резьба вентиля G 3/4 для присоединительных наборов Oventrop со стяжным кольцом.



„Unibox T“

Исполнение	Арт. №	Цена EUR
белый	1022636	125,07

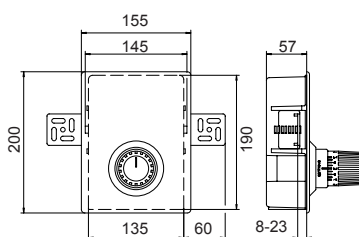

С термостатом „Uni LH“

Монтажный набор состоит из: монтажной коробки, преднастраиваемого термостатического вентиля, встроенного воздухоотводчика с возможностью промывки, крышки, термостата „Uni LH“ с нулевой отметкой.



„Unibox E T“

Исполнение	Арт. №	Цена EUR
белый	1022632	161,41

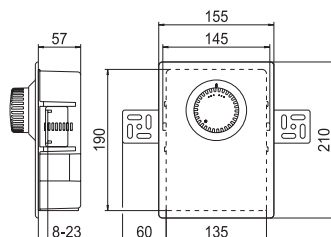

Монтажный набор состоит из: монтажной коробки, преднастраиваемого термостатического вентиля, воздухоотводчика с возможностью промывки, изоляции вентиля, крышки, термостата с нулевой отметкой.



„Unibox TSH“

Исполнение	Арт. №	Цена EUR
белый	1022612	121,80

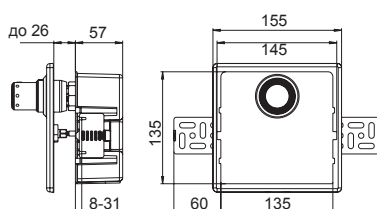

С термостатом „Uni SH“

Монтажный набор состоит из: монтажной коробки, преднастраиваемого термостатического вентиля, воздухоотводчика, крышки, термостата „Uni SH“ с нулевой отметкой.

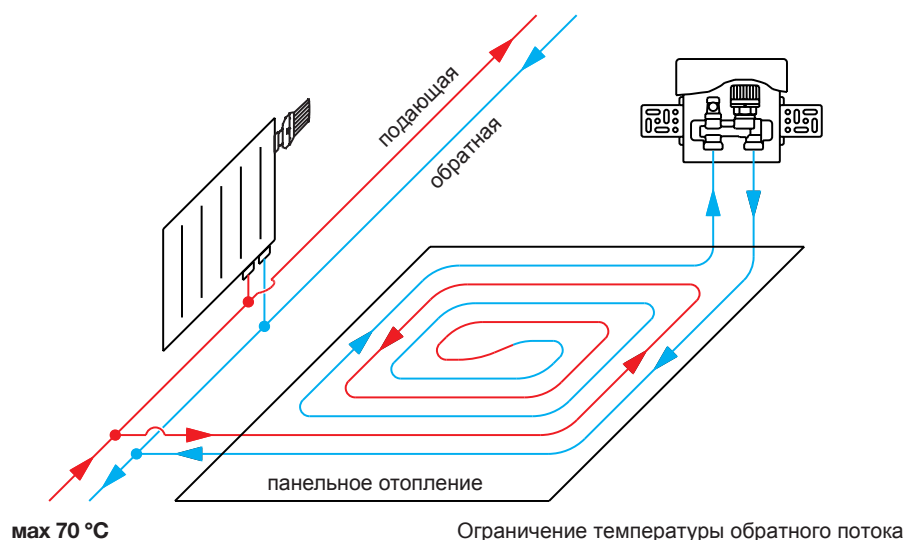

„Unibox RTL“ / „Unibox E RTL“

Монтажные наборы для регулирования панельного отопления с помощью ограничения температуры обратного потока.

Применяется в комбинации с радиаторным отоплением с максимальной температурой подачи **70 °C**.

Устанавливается в обратную линию напольного отопления.

Макс. рабочее давление: 10 бар
Макс. температура: 100 °C

Диапазон настройки: 10-40 °C (заводская настройка) температура обратного потока, при снятии ограничения (40°C) увеличивается до 50°C.

Резьба вентиля G 3/4 для соединительных наборов Oventrop со стяжным кольцом.



„Unibox RTL“

Исполнение	Арт. №	Цена EUR
белый	1022635	145,35

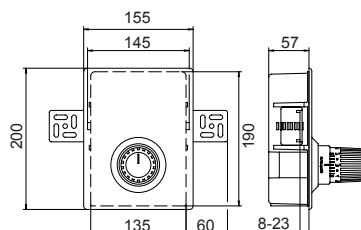

С термостатом „Uni RTLH“

Монтажный набор состоит из: монтажной коробки, вентиля RTLH, встроенного воздухоотводчика с возможностью промывки, крышки, термостата „Uni RTLH“ с нулевой отметкой. Вентильная вставка RTLH с двойной тарелкой предотвращает перегрев, имеет функцию защиты от замерзания.



„Unibox E RTL“

Исполнение	Арт. №	Цена EUR
белый	1022631	129,15

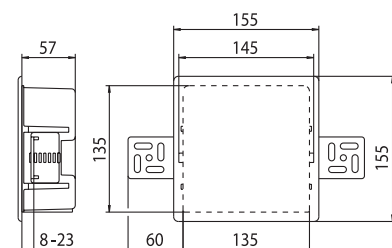

Закрывает глухой крышкой

Монтажный набор состоит из: монтажной коробки, встроенного ограничителя температуры обратного потока, воздухоотводчика с возможностью промывки, глухой крышки.

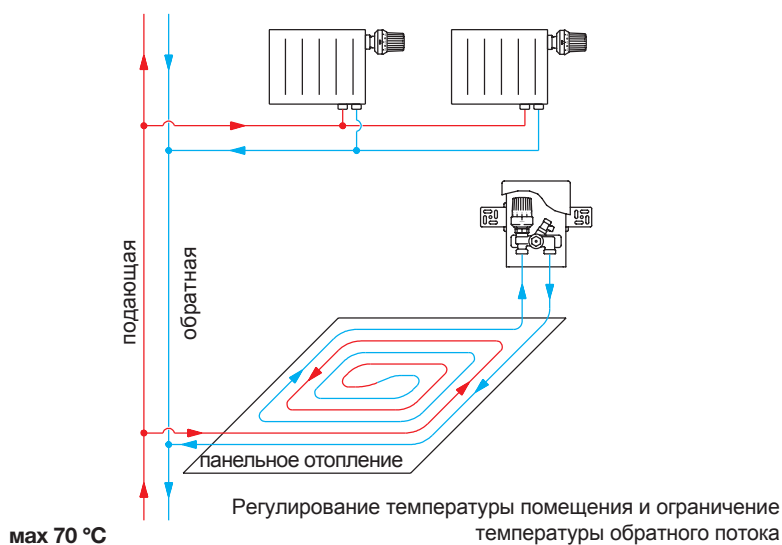

„Unibox plus“ / „Unibox E plus“

Монтажные наборы для регулирования панельного отопления по температуре помещения и ограничения температуры обратного потока.

Позволяют регулировать температуру помещения и поддерживать заданную температуру поверхности пола за счет ограничения температуры обратного потока. Применяется, как и „Unibox RTL“, в комбинации с радиаторным отоплением с максимальной температурой подачи 70 °C.

Устанавливается в обратную линию напольного отопления.

Резьба вентиля G 3/4 для присоединительных наборов Oventrop со стяжными кольцами.



„Unibox plus“

Исполнение	Арт. №	Цена EUR
белый	1022637	236,16

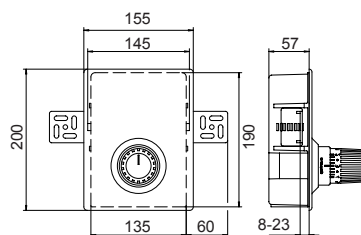

Комбинация термостатов „Uni LH“ и „Uni RTLH“

Макс. рабочее давление: 10 бар
Макс. температура: 100 °C

Диапазон настройки: 7-28 °C (температура помещения), 10-40 °C (заводская настройка) температура обратного потока, при снятии ограничения (40°C) увеличивается до 50°C.

Монтажный набор состоит из: монтажной коробки, преднастраиваемого термостатического вентиля, вентиля RTLH, встроенного воздухоотводчика с возможностью промывки, крышки, термостатов „Uni LH“ и „Uni RTLH“ с нулевой отметкой. Вентильная вставка RTLH с двойной тарелкой предотвращает непреднамеренный перегрев, с защитой от замерзания.



„Unibox E plus“

Исполнение	Арт. №	Цена EUR
белый	1022633	268,48

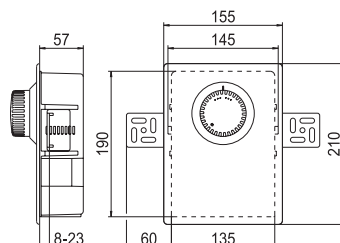

„Unibox E“ (эксклюзивное исполнение)

Диапазон настройки:
7-28 °C (температура помещения),
20-40 °C (температура обратного потока).

Монтажный набор состоит из: монтажной коробки, преднастраиваемого термостатического вентиля, встроенного ограничителя обратного потока, воздухоотводчика с возможностью промывки, крышки, термостата с нулевой отметкой.

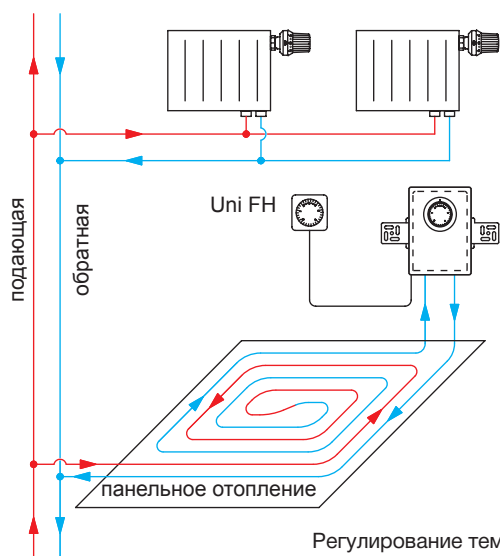

Регулирование температуры помещения с термостатом с дистанционной настройкой „Uni FH“

„Unibox E vario“

Монтажные наборы (базовая комплектация) для регулирования напольного отопления с помощью ограничения температуры обратного потока.

Устанавливаются, как и „Unibox RTL“ в комбинации с радиаторным отоплением с максимальной температурой подачи 70 °С.

Устанавливается в обратную линию напольного отопления.

Макс. рабочее давление: 10 бар
Макс. температура: 100 °С

Резьба вентиля G 3/4 для присоединительных наборов Oventrop со стяжными кольцами.

Посредством дооборудования появляется дополнительная возможность регулирования температуры помещения:

- + термостат с дистанционной настройкой „Uni FH“ или
- + электрический комнатный термостат и привод.



„Unibox E vario“

Исполнение	Арт. №	Цена EUR
белый	1022634	165,94

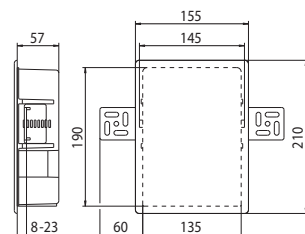

Закрывает глухой крышкой

Диапазон настройки: 20-40 °С (температура обратного потока), температура помещения: в зависимости от настройки термостата.

Монтажный набор состоит из: монтажной коробки, преднастраиваемого термостатического вентиля, встроенного ограничителя обратного потока, воздухоотводчика с возможностью промывки, глухой крышкой.

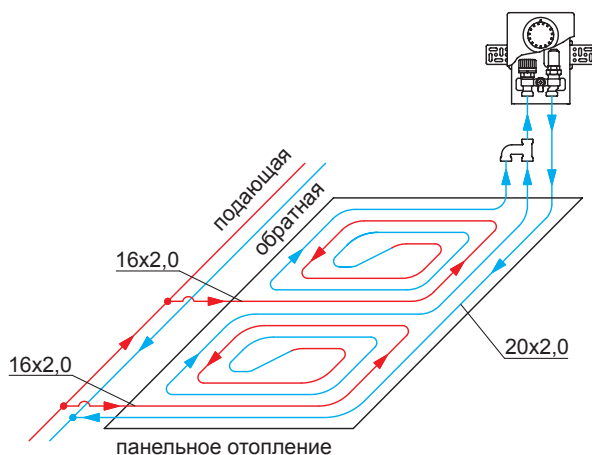

Пример установки „Unibox“ с двумя равными отопительными контурами.

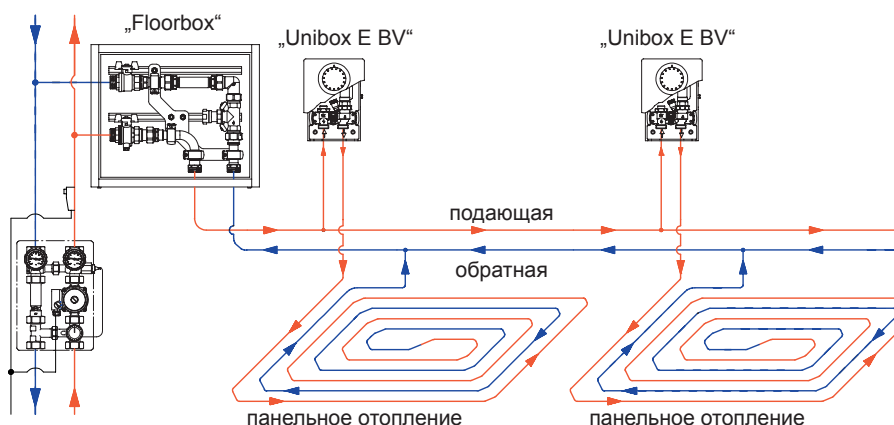

„Unibox E BV“

Позволяет регулировать напольное отопление без применения гребенки, снизить инертное регулирование теплого пола и поддерживать температуру поверхности не ниже установленного минимума.

Монтажный набор „Unibox E BV“ предназначен для регулирования панельного отопления в отдельных помещениях.

Устанавливается в подающую линию напольного отопления.

Макс. рабочее давление: 10 бар
Макс. температура: 100 °C



„Unibox E BV“

Исполнение	Арт. №	Цена EUR
белый	1022662	168,64

Монтажный набор состоит из: монтажной коробки, термостатического вентиля с регулируемой байпасной перемычкой, функционирующей без вспомогательной энергии, воздухоотводчика с возможностью промывки, изоляции вентиля, крышки, термостата с нулевой отметкой.

Резьба вентиля G 3/4 для соединительных наборов Oventrop со стяжными кольцами.

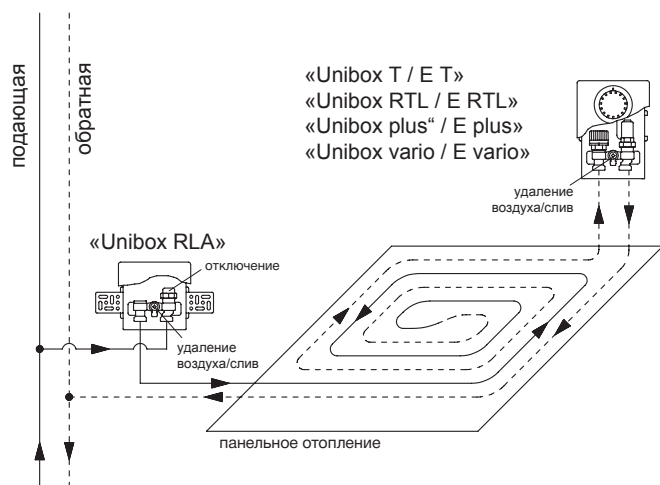

„Unibox RLA“

Предназначен для отключения и регулирования отдельного отопительного контура, в дополнение к различным моделям „Unibox“. Возможно использовать как скрытый воздухоотводчик.

Макс. рабочее давление: 10 бар
Макс. температура: 100 °C

Строительная глубина: 57 мм.



„Unibox RLA“

Исполнение	Арт. №	Цена EUR
белый	1022663	59,16

Монтажный набор состоит из: монтажной коробки, запорно-регулирующего вентиля, воздухоотводчика возможностью промывки, гладкой крышки.

Резьба вентиля G 3/4 для соединительных наборов Oventrop со стяжным кольцом.

Функции	Unibox T/ET/TSH	Unibox RTL/ E RTL	Unibox plus/ E plus	Unibox E vario	Unibox EBV	Unibox RLA
Удаление воздуха из контура	+	+	+	+	+	+
Перекрытие контура	+	+	+	+	+	+
Регулирование температуры помещения	+		+	+	+	
Регулирование температуры обратной линии		+	+	+		
Регулирование байпаса					+	
Максимальная площадь контура	20 м ²					
Максимальная длина трубы 16 мм в контуре	100 м					
Максимальная температура на входе в контура	55 °C	70 (90) °C	70 (90) °C	70 (90) °C	55 °C	55 °C

Описание: наборы с байпасным вентилем применяются для регулирования температуры в подающей линии в системах панельного отопления, например в системах с комбинированным радиаторным и панельным отоплением.

На терморегуляторе выставляется желаемая подающая температура. Электрический регулятор выключает циркуляционный насос, как только настроенное значение будет превышено в результате каких-либо помех. Байпасный вентиль (наборы 1, 2) или трехходовой вентиль Tri-DTR (набор 3) служит для регулирования расхода теплоносителя в контуре напольного отопления.

Вид	Арт. №	Цена EUR
набор 1 для площади до 85 м²	1144251	219,60

состоит из:

- вентиля Ду 15, из латуни, никелированного проходного, арт. № 1180104 (M 30 x 1,5)

- байпасного вентиля Ду 20, из латуни, никелированного проходного, арт. № 1027666

- терморегулятора с накладным датчиком и теплопроводным штоком капиллярная трубка 2 м, диапазон 20 – 50 °C арт. № 1142861 (M 30 x 1,5)

- электрического накладного регулятора со скрытой настройкой температуры, диапазон 20 – 90 °C арт. № 1143000



Схема установки наборов 1, 2

Вид	Арт. №	Цена EUR
набор 2 для площади до 120 м²	1144252	243,19

состоит из:

- вентиля Ду 20, из латуни, никелированного проходного арт. № 1187106 (M 30 x 1,5)

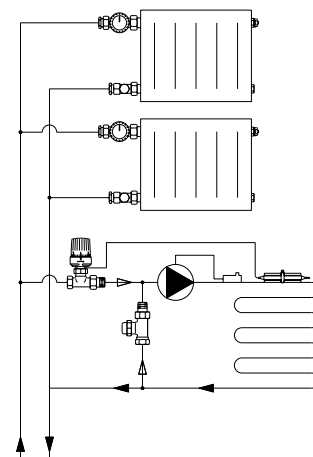
- байпасного вентиля Ду 25, из латуни, никелированного проходного, арт. № 1027668

- терморегулятора с накладным датчиком и теплопроводным штоком, капиллярная трубка 2 м, диапазон 20 – 50 °C арт. № 1142861 (M 30 x 1,5)

- электрического накладного регулятора со скрытой настройкой температуры, диапазон 20 – 90 °C арт. № 1143000



Вид	Арт. №	Цена EUR
набор 3 для площади до 200 м²	1144253	308,21

состоит из:

- трехходового распределительного вентиля „Tri D TR“ Ду 20, из бронзы, арт. № 1130206 (M 30 x 1,5)

- терморегулятора с накладным датчиком и теплопроводным штоком, капиллярная трубка 2 м, диапазон 20 – 50 °C арт. № 1142861 (M 30 x 1,5)

- электрического накладного регулятора со скрытой настройкой температуры, диапазон 20 – 90 °C, арт. № 1143000

- обратного клапана бронза, латунь, арт. № 1072006



Схема установки набора 3

Описание: насосно-смесительные блоки „Regufloor“ для поддержания постоянной температуры в системах напольного отопления в комбинации с гребенкой из нержавеющей стали.
Возможно подключение от 2 до 12 отопительных контуров. Монтаж с левой стороны к гребенке.

Максимальное рабочее давление: 6 бар.

Максимальный перепад давления: 0,75 бар.

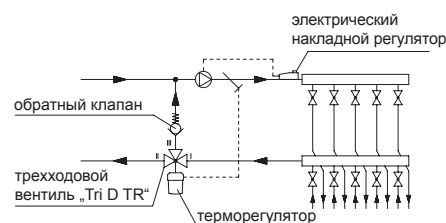
Температура подачи: в первичном контуре макс. 90 °С, во вторичном контуре макс. 50 °С.

Диапазон настройки терморегулятора: 20 – 50 °С.

Диапазон настройки электрического накладного регулятора: 20 – 90 °С.



„Regufloor H“
насосно-смесительный блок Ду 25

Исполнение	Арт. №	Цена EUR
С насосом с частотным регулированием Wilo E15/ 1-5	1151000	623,95

Габариты:
длина - 315 мм.
глубина - 145 мм.
длина насоса -130 мм.

Мощность: до 15 кВт или до 200 м² при теплоотдаче 75 Вт/м²



„Regufloor HN“
насосно-смесительный блок Ду 25

Исполнение	Арт. №	Цена EUR
С энергоэффективным насосом Wilo Yonos PARA	1151600	623,95

Габариты:
длина - 195 мм.
глубина - 100 мм.
Аксиальный корпус насоса.



„Regufloor HX“
насосно-смесительный блок Ду 25

Исполнение	Арт. №	Цена EUR
С насосом с частотным регулированием Wilo E15/ 1-5	1151060	1411,45

Насосно-смесительный блок для регулирования температуры подачи и отделения контуров напольного отопления от системы радиаторного отопления (с помощью теплообменника).

Раб. давление в первичном контуре: макс. 6 бар
Раб. давление во вторич. контуре: макс. 3 бар

Темп. подачи в первичном контуре: макс. 90 °С
Темп. подачи в первичном контуре: макс. 50 °С

Смонтированный и опрессованный блок с насосом с частотным регулированием теплообменник (14 кВт), мембранный расширительный бак (3 л), манометр, предохранительный вентиль.



Насос Wilo E15/1-5

Исполнение	Арт. №	Цена EUR
	1151086	372,93

Поставляется только для замены.

Только для „Regufloor H“ и „Regufloor HX“.
Насос без кабеля для подключения.



Энергоэффективный насос Wilo-Yonos PARA

Исполнение	Арт. №	Цена EUR
аксиальный	1151089	382,32

Поставляется только для замены.

Только для „Regufloor HN“.
Насос без кабеля для подключения.

Описание: система монтажных матов с бобышками для крепления труб 14 и 16 мм с возможностью диагональной укладки на 45 ° без вспомогательных средств. Шаг укладки трубы 5, 10, 15, 20, 25, 30 см.

Продажа только упаковками (10 матов в коробке).



Монтажный мат NP-35

1,0 x 1,0 м = 1,0 м²
тепло- и шумоизолирующий
из пенополистирола,
покрыт полистирольной пленкой,
WLG 040, толщина 35 мм (2 мм усадка),
класс материала В 2 по DIN 4102

Исполнение	Арт. №	Цена EUR
макс. нагрузка: 5 кН/м ²	1402210	20,80

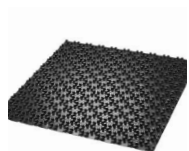

Монтажный мат NP-11

1,0 x 1,0 м = 1,0 м²
теплоизолирующий, из пенополистирола,
покрыт полистирольной пленкой,
WLG 035, толщина 11 мм,
класс материала В 2 по DIN 4102

Исполнение	Арт. №	Цена EUR
макс. нагрузка: 50 кН/м ²	1402310	19,52



Краевая изоляция

с самоклеящейся пленкой и перфорацией,
высота: 150 мм, толщина: 10 мм
из вспененного полиэтилена

Исполнение	Арт. №	Цена EUR
длина рулона 25 м	1402090	27,57



Разделительный профиль

с самоклеящимся основанием,
высота: 120 мм, толщина: 10 мм
из вспененного полиэтилена

Исполнение	Арт. №	Цена EUR
длина 1,20 м	1402091	21,62



Защитная труба

из полиэтилена низкого давления
длина: 300 мм, с надрезом, для труб 14, 16, 17 мм.

Исполнение	Арт. №	Цена EUR
	1501184	1,46

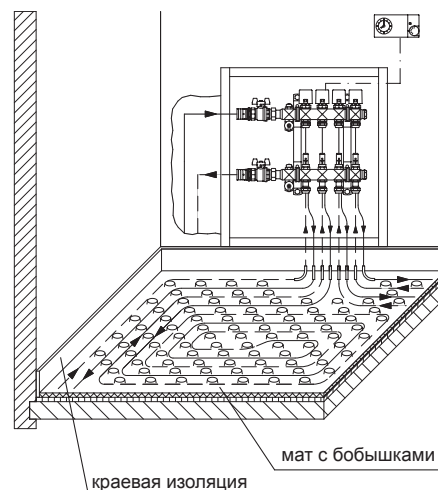

Благодаря самоклеящейся полиэтиленовой пленке особенно рекомендуется для уплотнения стыков монтажных матов с бобышками и стен при устройстве стандартных цементных и наливных стяжек.

Для устройства деформационных швов между контурами.

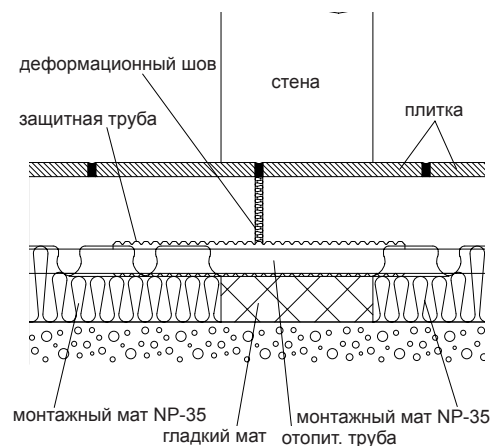

Описание: вентили „Нусосоn“, из латуни, стойкой к выщелачиванию цинка, с измерительной техникой „есо“, с обеих сторон вентильные вставки для измерения/слива, в теплоизоляции. Вентильная вставка М 30 x 1,5.

Область применения: системы отопления и охлаждения с замкнутым контуром, с неагрессивным теплоносителем (напр., вода или водогликолевые смеси по VDI 2035).

Макс. рабочее давление: 16 бар.

Рабочая температура: от -10 °С до 120 °С.

Регулирующие вентили „Нусосоn VTZ“



Размер	kvs	Арт. №	Цена EUR
Ду 15	1,70	1061704	43,27
Ду 20	2,70	1061706	46,37
Ду 25	3,60	1061708	67,18
Ду 32	6,80	1061710	100,00
Ду 40	10,00	1061712	116,06
Ду 50	18,00	1061716	179,04

Регулирующие вентили с плавной воспроизводимой преднастройкой позволяют произвести гидравлическую увязку стояков и контуров, перекрыть трубопровод, произвести замеры расхода, температуры и перепада давления.

Могут быть установлены как на подающий, так и на обратный трубопровод.

Непосредственно в процессе работы системы и без ее слива:

- переоборудуется в регулятор перепада давления „Нусосоn DTZ“
- возможно применение электромоторных, термоэлектрических приводов и приводов „EiB“ или „LON“
- возможна установка термостатов
- переоборудование вентильной части с помощью инструмента „Demo-Block“.

Запорные вентили „Нусосоn ATZ“



Размер	kvs	Арт. №	Цена EUR
Ду 15	1,70	1067304	41,26
Ду 20	2,70	1067306	44,32
Ду 25	3,60	1067308	52,78
Ду 32	6,80	1067310	73,70
Ду 40	10,00	1067312	88,49
Ду 50	18,00	1067316	136,79

Запорные вентили, позволяют перекрыть трубопровод, произвести замеры расхода и температуры и перепада давления.

Непосредственно в процессе работы системы и без ее слива переоборудуется в регулирующий вентиль. Переоборудование вентильной части с помощью инструмента „Demo-Block“.

Инструмент для заполнения и слива

для слива, заполнения и спуска воздуха в системе.



Арт. №	Цена EUR
1061791	42,41

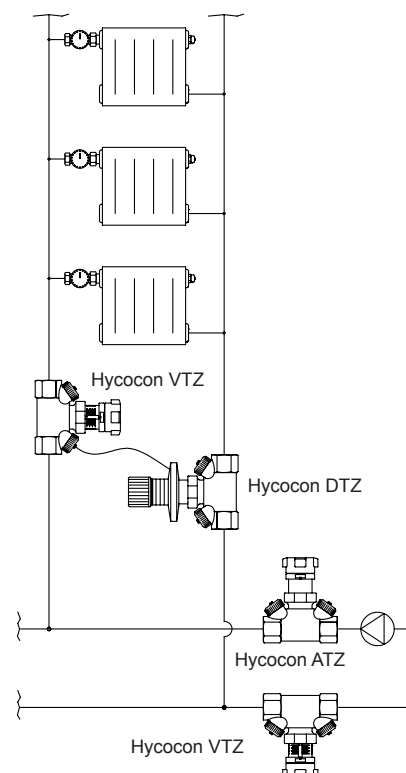

Описание: вентили „Hydrocontrol“ из бронзы, шпindelь и золотник из латуни, стойкой к выщелачиванию цинка, золотник с уплотнением из политетрафторэтилена (PTFE), заглушки, измерительная техника „classic“, с обеих сторон внутренняя резьба по EN 10226. В комплекте маркировочные кольца: подача (красное), обратка (синее).

Область применения: системы отопления и охлаждения с замкнутым контуром, с неагрессивным теплоносителем (напр., вода или водо-гликолевые смеси по VDI 2035).

Макс. рабочее давление: 25 бар или 16 бар для Ду 65.
Рабочая температура: от -20 °C до 150 °C.

Регулирующие вентили „Hydrocontrol VTR“



Размер	Kvs	Арт. №	Цена EUR
Ду 15	3,88	1060104	56,86
Ду 20	5,71	1060106	59,57
Ду 25	8,89	1060108	72,46
Ду 32	19,45	1060110	108,17
Ду 40	27,51	1060112	123,33
Ду 50	38,78	1060116	191,09
Ду 65	50,00	1060120	418,34

Регулирующие вентили с плавной воспроизводимой преднастройкой позволяют произвести гидравлическую увязку стояков и контуров, перекрыть трубопровод, произвести замеры расхода, температуры и перепада давления (при использовании наборов 2 и 3). Могут быть установлены как на подающий, так и на обратный трубопровод.

Запорные вентили „Hydrocontrol ATR“



Размер	Kvs	Арт. №	Цена EUR
Ду 15	3,88	1067504	50,79
Ду 20	5,71	1067506	54,70
Ду 25	8,89	1067508	66,15
Ду 32	19,45	1067510	100,66
Ду 40	27,51	1067512	116,80
Ду 50	38,78	1067516	183,10

Запорные вентили, позволяют перекрыть трубопровод, произвести замеры расхода и температуры и перепада давления (при использовании наборов 2 и 3).

Может быть переоборудован в регулирующий вентиль.

Могут быть установлены как на подающий, так и на обратный трубопровод.

Присоединительные наборы для переоборудования регулирующих вентилях „Hydrocontrol“



Размер	Арт. №	Цена EUR
набор 1 = 1 шаровой кран F+E	1060191	15,85

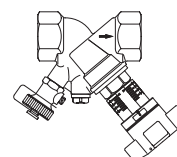

Размер	Арт. №	Цена EUR
набор 2 = 2 ниппеля КИП G 1/4, измерительная техника „classic“	1060281	27,88

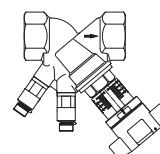

Ниппели из латуни, стойкой к выщелачиванию цинка.



Размер	Арт. №	Цена EUR
набор 3 = 1 ниппель КИП G 1/4, измерительная техника „classic“ 1 шаровой кран F+E G 1/4	1060381	27,88

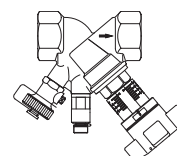

Регуляторы перепада давления „Нусосон DTZ“

с обеих сторон внутренняя резьба по EN 10226
плавная настройка в диапазоне: от 50 до 300 мбар



Размер	kvs	Арт. №	Цена EUR
Ду 15	1,70	1062004	146,76
Ду 20	2,70	1062006	195,10
Ду 25	3,60	1062008	276,73
Ду 32	6,80	1062010	373,87
Ду 40	10,00	1062012	400,47
Ду 50	23,00	1062016	588,73

с обеих сторон внутренняя резьба по EN 10226
плавная настройка в диапазоне: от 250 до 600 мбар

Размер	kvs	Арт. №	Цена EUR
Ду 15	1,70	1062204	202,92
Ду 20	2,70	1062206	239,65
Ду 25	3,60	1062208	289,79
Ду 32	6,80	1062210	387,34
Ду 40	10,00	1062212	413,67
Ду 50	23,00	1062216	608,77

Вентили „Нусосон DTZ“ применяются для регулирования перепада давления. Они являются пропорциональными регуляторами и работают без дополнительной энергии.

Регуляторы перепада давления „Нусосон DTZ“ устанавливаются на обратный трубопровод.

Регуляторы перепада давления „Нусосон DTZ“ поставляются в комплекте с присоединительным набором, вентильными вставками для слива, в теплоизоляции (применяется до 80 °С/не герметичная).
Длина импульсной трубки 1 м.

Регуляторы перепада давления „Hydromat DTR“

с обеих сторон внутренняя резьба по EN 10226
плавная настройка в диапазоне: от 50 до 300 мбар



Размер	kvs	Арт. №	Цена EUR
Ду 15	2,50	1064504	267,45
Ду 20	5,00	1064506	279,45
Ду 25	7,50	1064508	308,92
Ду 32	10,00	1064510	409,90
Ду 40	15,00	1064512	559,33
Ду 50	34,00	1064516	823,29

с обеих сторон внутренняя резьба по EN 10226
плавная настройка в диапазоне: от 250 до 700 мбар

Размер	kvs	Арт. №	Цена EUR
Ду 15	2,50	1064704	282,04
Ду 20	5,00	1064706	311,09
Ду 25	7,50	1064708	344,61
Ду 32	10,00	1064710	409,90
Ду 40	15,00	1064712	559,33
Ду 50	34,00	1064716	823,29

Вентили „Hydromat DTR“ применяются для регулирования перепада давления. Они являются пропорциональными регуляторами и работают без дополнительной энергии.

Регуляторы перепада давления „Hydromat DTR“ устанавливаются на обратный трубопровод.

Регуляторы перепада давления „Hydromat DTR“ поставляются в комплекте с присоединительным набором. Длина импульсной трубки 1 м.



**Трехходовой распределительный вентиль „Tri-D TR“,
распределительный, бронзовый**
резьбовое соединение М 30 x 1,5

Размер	Kvs	Арт. №	Цена EUR
Ду 20	4,50	1130206	136,24
Ду 25	6,50	1130208	170,62
Ду 40	9,50	1130212	289,17

Область применения: системы отопления и охлаждения с закрытым контуром, для работы с неагрессивным, безопасным тепло-/холодоносителем (напр., вода или водогликолевые смеси по VDI 2035/ÖNORM 5195).

Макс. рабочее давление: 16 бар (PN 16).
Рабочая температура: от 0 °С до 120 °С.



**Трехходовой смесительный вентиль „Tri-M TR“,
смесительный, бронзовый**
резьбовое соединение М 30 x 1,5

Размер	Kvs	Арт. №	Цена EUR
Ду 20	4,50	1131706	187,22
Ду 25	6,50	1131708	236,72
Ду 40	9,50	1131712	399,27

Распределение/переключение („Tri-D TR“) или смешение („Tri-M TR“) потока в системах отопления или охлаждения. Могут использоваться с термостатическими или электрическими приводами. Применяются напр. для теплоаккумуляторов или в системах отопления с двумя источниками тепла, например в системах с гелиоустановками или тепловыми насосами (бивалентные системы отопления).

Наружная резьба:

Ду 20: G 1

Ду 25: G 1¼

Ду 40: G 2

Вентили могут применяться в комбинации с терморегуляторами и приводами Oventrop.

**Наборы комплектующих для трехходовых вентилей
„Tri-D TR“, „Tri-M TR“**
резьбовые втулки 3 шт.



Размер	Арт. №	Цена EUR
R ½ для вентилей Ду 15	1130291	24,50
½ для вентилей Ду 20	1130292	26,51
¾ для вентилей Ду 20	1130293	29,65
1 для вентилей Ду 25	1130294	41,23
R 1¼ для вентилей Ду 32	1130299	56,46
1¼ для вентилей Ду 40	1130295	62,07
1½ для вентилей Ду 40	1130296	74,02
R 2 для вентилей Ду 50	1130298	80,36

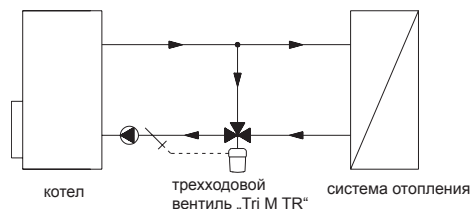
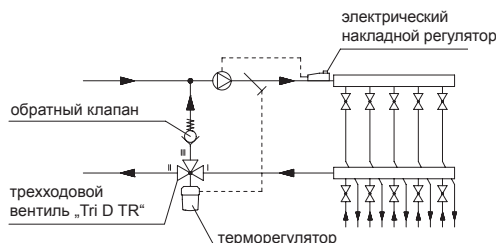

Терморегулятор
резьбовое соединение М 30 x 1,5
терморегулятор с погружным датчиком
погружная гильза с резьбой G ½

Диапазон	Капиллярная трубка	Арт. №	Цена EUR
20 - 50 °С	2 м	1140561	172,53
40 - 70 °С	2 м	1140562	172,53
50 - 80 °С	2 м	1140563	172,53
70 - 100 °С	2 м	1140564	172,53
20 - 50 °С	5 м	1140571	200,92
40 - 70 °С	5 м	1140572	200,92
70 - 100 °С	5 м	1140574	200,92
погружная гильза отсоединена		1141091	26,51

Область применения: вода, макс. температура на датчике на 30 К выше установленного значения.

Для промышленных установок, водонагревателей, конвекторов, сушильных шкафов, моечных машин, систем панельного отопления и т. д.

Диапазон настройки можно ограничить и заблокировать.



Терморегулятор
с накладным датчиком и теплопроводным штоком

Диапазон	Капиллярная трубка	Арт. №	Цена EUR
20 - 50 °С	2 м	1142861	158,65
30 - 60 °С	2 м	1142862	158,65
40 - 70 °С	2 м	1142863	158,65
50 - 80 °С	2 м	1142864	158,65



Шаровые краны „Optibal“ с рычажной рукояткой

с обеих сторон внутренняя резьба



Размер	Арт. №	Цена EUR
Ду 15	1076004	10,09
Ду 20	1076006	14,74
Ду 25	1076008	21,63
Ду 32	1076010	36,17
Ду 40	1076012	50,62
Ду 50	1076016	74,11
Ду 65	1076020	235,38
Ду 80	1076024	354,38
Ду 100	1076032	608,26

Описание: шаровой кран из латуни, никелированный, полнопроходной, рычажная рукоятка из оцинкованной стали, в пластмассовой оболочке.

Область применения: трубопроводная арматура для жидкостей.

От Ду 10 до Ду 50
Рабочая температура: –10 °С до 100 °С.
Макс. рабочее давление: 16 бар, для холодной воды 20 бар.

От Ду 65 до Ду 100:
Рабочая температура: от –10 °С до 100 °С
Макс. рабочее давление:
16 бар при 70 °С,
12 бар при 85 °С
8 бар при 100 °С.

с одной стороны наружная резьба,
с другой стороны внутренняя резьба



Размер	Арт. №	Цена EUR
Ду 15	1076204	11,12
Ду 20	1076206	16,53
Ду 25	1076208	24,03
Ду 32	1076210	41,47

Шаровые краны „Optibal“ с рукояткой „бабочка“

с обеих сторон внутренняя резьба



Размер	Арт. №	Цена EUR
Ду 15	1076104	10,09
Ду 20	1076106	14,74
Ду 25	1076108	21,63
Ду 32	1076110	29,96

с одной стороны наружная резьба,
с другой стороны внутренняя резьба



Размер	Арт. №	Цена EUR
Ду 15	1076304	11,12
Ду 20	1076306	16,53
Ду 25	1076308	24,03
Ду 32	1076310	32,29

с одной стороны ниппель с наружной резьбой и коническим уплотнением, с другой стороны внутренняя резьба



Размер	Арт. №	Цена EUR
Ду 15	1075804	21,34
Ду 20	1075806	28,40
Ду 25	1075808	39,57
Ду 32	1075810	71,77

Шаровые краны „Optibal“

с обеих сторон внутренняя резьба



Размер	Арт. №	Цена EUR
Ду 15	1077104	11,12
Ду 20	1077106	16,53
Ду 25	1077108	24,03
Ду 32	1077110	35,34
Ду 40	1077112	49,60
Ду 50	1077116	74,56

Описание: шаровой кран из латуни, никелированный, полнопроходной, рукоятка пластмассовая, удлиненная (антрацит), с красной крышкой для маркировки трубопровода. Шарик латунный, хромированный, уплотнение шарика - политетрафторэтилен (PTFE), уплотнительное кольцо - фторкаучук.

Область применения: трубопроводная арматура для жидкостей.

Макс. рабочее давление: 16 бар, для холодной воды 20 бар.

Рабочая температура: от -10 °С до 100 °С.

то же, но с термометром (антрацит)



Размер	Арт. №	Цена EUR
Ду 15	1078004	43,06
Ду 20	1078006	49,89
Ду 25	1078008	59,12
Ду 32	1078010	76,04
Ду 40	1078012	96,60
Ду 50	1078016	126,55

наружная резьба, внутренняя резьба



Размер	Арт. №	Цена EUR
Ду 15	1077304	12,23
Ду 20	1077306	18,19
Ду 25	1077308	26,42
Ду 32	1077310	42,53
Ду 40	1077312	71,61
Ду 50	1077316	105,75

с обеих сторон внутренняя резьба,
со штуцером для слива (резьбовое соединение 1/4)



Размер	Арт. №	Цена EUR
Ду 15	1077804	25,76
Ду 20	1077806	31,19
Ду 25	1077808	40,35
Ду 32	1077810	56,72

Шаровые краны „Optibal“ с резьбовым соединением

с одной стороны ниппель с наружной резьбой и коническим уплотнением, с другой стороны внутренняя резьба



Размер	Арт. №	Цена EUR
Ду 15	1075704	21,34
Ду 20	1075706	28,40
Ду 25	1075708	39,57
Ду 32	1075710	56,25



Изоляция

Размер	Арт. №	Цена EUR
Ду 15	1078092	7,80
Ду 20	1078093	8,96
Ду 25	1078094	11,35
Ду 32	1078095	14,29
Ду 40	1078096	17,22
Ду 50	1078097	21,55

Описание: с удлинителем шпинделя подходит также для других рукояток. Изоляцию всех шаровых кранов „Optibal“ с удлиненной пластмассовой рукояткой можно выполнить обычными теплоизоляционными материалами.

Область применения: для систем отопления.

Рабочая температура: + 100 °С

Изоляция для шаровых кранов „Optibal“ из латуни с удлиненной рукояткой из пластмассы (шаровой кран с внутренней резьбой арт. № 10771/80/87/91)

Синяя крышка для маркировки трубопровода

Размер	Арт. №	Цена EUR
Ду 10 и 15, набор 10 шт	1077171	6,72
Ду 20 и 25, набор 10 шт	1077172	6,72
Ду 32 - 50, набор 5 шт	1077173	3,63

Для замены имеющихся красных крышек для маркировки трубопровода.

Термометр для переоборудования, антрацит для артикула № 10771/73/78/57/91..

Размер	Арт. №	Цена EUR
Ду 10 и 15	1077181	17,26
Ду 20 и 25	1077182	17,26
Ду 32 - 50	1077183	17,66

Шаровые краны „Optiflex“ KFE

со штуцером для шланга (мягкое уплотнение) и колпачком

Размер	Арт. №	Цена EUR
Ду 15	1033314	11,37
Ду 20	1033316	28,22
Ду 25	1033308	46,83

Описание: шаровые краны из латуни для воды и водо-гликолевых сред с ограничителем до PN 16 и 120 °С.

Область применения: для заполнения и слива систем отопления и охлаждения, котлов, радиаторов и трубопроводов.

Штуцеры под шланг Ду 10 и Ду 15 из пластика (если не указано иное).

с внутренней резьбой
со штуцером для шланга (мягкое уплотнение) и колпачком

Размер	Арт. №	Цена EUR
Ду 15	1033814	16,37

Сетчатые фильтры

с одинарным сетчатым патроном, 600 мкм

Размер	Арт. №	Цена EUR
Ду 15	1120004	26,30
Ду 20	1120006	37,25
Ду 25	1120008	52,59
Ду 32	1120010	81,08
Ду 40	1120012	128,85
Ду 50	1120016	210,58
Ду 65	1120020	403,82
Ду 80	1120024	570,67

с двойным сетчатым патроном, 250 мкм

Размер	Арт. №	Цена EUR
Ду 15	1121004	35,60
Ду 20	1121006	52,79
Ду 25	1121008	71,28
Ду 32	1121010	111,16
Ду 40	1121012	146,26
Ду 50	1121016	228,27
Ду 65	1121020	424,41
Ду 80	1121024	593,95

Обратные клапаны с внутренней резьбой

Размер	Арт. №	Цена EUR
Ду 15	1072004	34,29
Ду 20	1072006	43,91
Ду 25	1072008	64,17
Ду 32	1072010	90,70
Ду 40	1072012	122,12
Ду 50	1072016	184,66

Автоматические воздухоотводчики

Автоматические воздухоотводчики, латунные,
с автозапором

Размер	Арт. №	Цена EUR
G 3/8	1088303	15,53
G 1/2	1088304	16,57
G 3/4	1088306	33,21

с угловым подключением никелированный,
без автозапора

Размер	Арт. №	Цена EUR
G 1/2	1088404	32,90

Автоматический прецизионный воздухоотводчик из латуни
с автозапором

Размер	Арт. №	Цена EUR
G 3/8	1088203	78,29

Описание: сетчатые фильтры 11200/10 применяются для минеральных масел, котельного топлива и масла для гидросистем, топлива, пара.

Область применения: системы отопления и охлаждения с замкнутым контуром и промышленные системы, для работы с неагрессивным теплоносителем (напр., вода или водо-гликолевые смеси по VDI 2035).

Макс. рабочее давление: 25 бар.
Рабочая температура: от -10 °С до 150 °С.

Сетчатые фильтры Ду 8 – Ду 50 корпус из бронзы, крышка из латуни.

Сетчатые фильтры Ду 65 – Ду 80 корпус и крышка из латуни.

Материал сетчатого патрона: нержавеющая хромоникелевая сталь.

Описание: обратные клапаны для монтажа в горизонтальном и вертикальном положении. Корпус из бронзы, внутренние части из латуни, с уплотнением из фторкаучука. Клапан пружинный.

Область применения: системы отопления и охлаждения с замкнутым контуром, с неагрессивным теплоносителем (напр., вода или водо-гликолевые смеси по VDI 2035)

Макс. рабочее давление: 25 бар
Рабочая температура: от 0 °С до 100 °С, от -10 °С до 120 °С для воды.

Область применения: системы отопления и охлаждения с замкнутым контуром, с неагрессивным теплоносителем (напр., вода или водо-гликолевые смеси по VDI 2035).

Макс. рабочее давление: 10 бар (PN 10)
Рабочая температура: от 0 °С до 100 °С

Автозапор - обратный клапан, позволяющий демонтировать воздухоотводчик без опорожнения системы.

Со специальной конструкцией воздушной камеры и клапана выпуска воздуха.

Описание: станции „Regumat -180“ Ду 25 с шаровым краном перед насосом для подключения котла к системе отопления, с универсальной, модульной теплоизоляцией.

Макс. рабочее давление 10 бар.
Макс. рабочая температура: 95 °С с энергоэффективными насосами.
Теплоизоляция: 248 x 465 мм.
Межосевое расстояние: 125 мм.

Подключение со стороны отопительного контура: G 1½ НР плоское уплотнение, со стороны котла: G 1½ НР плоское уплотнение.

Примечание: при поставке подающая справа. Подающую и обратную можно поменять на месте местами (модели „Regumat S-180“ и „Regumat M3-180“).



„Regumat S-180“ Ду 25 с шаровым краном перед насосом

Вид	Арт. №	Цена EUR
без насоса	1357070	189,01



„Regumat M3-180“ Ду 25 с шаровым краном перед насосом с трехходовым смесителем и сервомотором 230 В.

Вид	Арт. №	Цена EUR
без насоса	1357270	423,04

Предназначен для регулирования температуры подачи в системах отопления с принудительной циркуляцией.



„Regumat F-180“ Ду 25 с шаровым краном перед насосом с трехходовым смесителем и терморегулятором с погружным датчиком

Вид	Арт. №	Цена EUR
без насоса	1354270	444,54

Предназначен для регулирования и ограничения температуры подачи при напольном отоплении в системах с комбинированным радиаторным и напольным отоплением. Температура подачи регулируется трехходовым смесителем в комбинации с терморегулятором.

Диапазон настройки: 20 - 50 °С.
Макс. рабочее давление 10 бар (PN 10).
макс. рабочая температура 85 °С с энергоэффективными насосами.
Теплоизоляция: 248 x 512 мм.
Межосевое расстояние: 125 мм.

Присоединение со стороны системы: G 1½ НР с плоским уплотнением, со стороны котла: G 1½ НР с плоским уплотнением.

Описание: станции „Regumat“ Ду 25 для подключения котла к системе отопления.

Макс. рабочее давление 10 бар.
Макс. рабочая температура 95 °С с энергоэффективными насосами.
Теплоизоляция: 248 x 414 мм.
Межосевое расстояние: 125 мм.

Присоединение со стороны системы: G 1½ НР с плоским уплотнением, со стороны котла: G 1½ НР с плоским уплотнением.

Примечание: поставляется в исполнении подающая справа. При необходимости подающую и обратную можно поменять местами (модели „Regumat S-180“ и „Regumat M3-180“).



„Regumat S-180“ Ду 25

Вид	Арт. №	Цена EUR
без насоса	1356020	173,81



„Regumat M3-180“ Ду 25
с трехходовым смесителем и сервомотором 230 В

Вид	Арт. №	Цена EUR
без насоса	1356220	398,41

Предназначен для регулирования температуры подачи в системах отопления с принудительной циркуляцией.



„Regumat F-180“ Ду 25
с трехходовым смесителем и терморегулятором с погружным датчиком

Вид	Арт. №	Цена EUR
без насоса	1354070	418,57

Предназначен для регулирования и ограничения температуры подачи при напольном отоплении в системах с комбинированным радиаторным и напольным отоплением. Температура подачи регулируется трехходовым смесителем в комбинации с терморегулятором.

Диапазон настройки: 20 - 50 °С.
Макс. рабочее давление 10 бар (PN 10)
макс. рабочая температура 85 °С с энергоэффективными насосами.
Теплоизоляция: 248 x 414 мм.
Межосевое расстояние: 125 мм.

Присоединение со стороны системы: G 1½ НР с плоским уплотнением, со стороны котла: G 1½ НР с плоским уплотнением.

Описание: станции „Regumat“ Ду 32 для подключения котла к системе отопления.

Макс. рабочее давление 10 бар.

Макс. рабочая температура 85 °С с энергоэффективными насосами.

Теплоизоляция: 248 x 471 мм.

Межосевое расстояние: 125 мм.

Присоединение со стороны системы: G 2 HP с плоским уплотнением, со стороны котла: G 2 HP с плоским уплотнением

Примечание: поставляется в исполнении подающая справа. При необходимости подающую и обратную можно поменять местами (см. руководство по монтажу).



„Regumat S-180“ Ду 32

Вид	Арт. №	Цена EUR
без насоса	1355072	280,56



„Regumat M3-180“ Ду 32

с трехходовым смесителем и сервомотором 230 В

Вид	Арт. №	Цена EUR
без насоса	1355272	538,57

Описание: станции „Regumat“ Ду 32 с шаровым краном перед насосом для подключения котла к системе отопления. С универсальной, модульной теплоизоляцией и настенным крепежом.

Область применения:

Макс. рабочее давление 10 бар.

Макс. рабочая температура 95 °С.

Теплоизоляция: 350 x 530 мм.

Межосевое расстояние: 125 мм.

Подключение со стороны системы: G 2 HP плоское уплотнение, со стороны котла: G 2 HP плоское уплотнение.

Примечание: поставляется в исполнении подающая справа. При необходимости подающую и обратную можно поменять местами (см. руководство по монтажу).



„Regumat S-180“ Ду 32

с шаровым краном перед насосом

Вид	Арт. №	Цена EUR
без насоса	1355075	296,96



„Regumat M3-180“ Ду 32

с шаровым краном перед насосом

с трехходовым смесителем и сервомотором 230 В

Вид	Арт. №	Цена EUR
без насоса	1355275	567,04



Распределительная гребенка для „Regumat“ Ду 25

бронзовая, с изоляцией (крепеж отдельно)

Размер	Арт. №	Цена EUR
на 2 отопительных контура	1351571	210,00

Подключение к отопительному контуру НГ G 1½., подключение к котлу G 1½ НР, с плоским уплотнением.

Макс. расход 4 м³/ч (95 кВт).



Настенный крепеж для гребенок из бронзы на 2 отопительных контура, включая крепежные принадлежности

Арт. №	Цена EUR
1351592	44,23



Распределительная гребенка для „Regumat“ Ду 25

стальная, с изоляцией и настенным крепежом

Размер	Арт. №	Цена EUR
на 2 отопит. контура	1351582	259,44
на 3 отопит. контура	1351583	307,67
на 4 отопит. контура	1351584	407,60
на 5 отопит. контура	1351585	456,74
на 6 отопит. контура	1351586	603,75
на 7 отопит. контура	1351587	753,36
на 8 отопит. контура	1351588	980,50

Подключение к отопительному контуру G 1½ НГ плоское уплотнение, подключение к котлу G 1½ НР, плоское уплотнение, межосевое расстояние 125 мм. Гребенка на 9 контуров по запросу.

Макс. расход 4 м³/ч. (95 кВт).



Компактная распределительная гребенка для „Regumat“ Ду 25

стальная, с изоляцией и настенным крепежом

Размер	Арт. №	Цена EUR
на 3 отопит. контура	1351783	280,13
на 5 отопит. контура	1351785	408,77

Подключение к отопительному контуру G ½ НГ плоское уплотнение, подключение к котлу G ½ НР плоское уплотнение.

Макс. расход 4 м³/ч. (95 кВт).



Распределительная гребенка для „Regumat“ Ду 32 с шаровым краном перед насосом

стальная, с изоляцией и настенным крепежом

Размер	Арт. №	Цена EUR
на 2 отопит. контура	1351672	656,37
на 3 отопит. контура	1351673	809,62
на 4 отопит. контура	1351674	1105,67
на 5 отопит. контура	1351675	1322,24

Подключение к отопительному контуру G 2 НГ, подключение к котлу G 2 НР, плоское уплотнение.

Макс. рабочее давление: 4 бар.
Макс. рабочая температура: 110 °С.

Макс. расход:
на 2-3 контура - до 9 м³/ч (210 кВт).
на 4-5 контура - до 12 м³/ч (280 кВт).

Описание: оборудование для гидравлического разделения контура отопления и контура котла.



„HydroFixx“ для „Regumat“ Ду 25
стальная с изоляцией и настенным крепежом

Размер	Арт. №	Цена EUR
на 2 отопит. контура	1351698	450,59
на 3 отопит. контура	1351699	577,79

„HydroFixx“ - это компактная комбинация гидравлической стрелки и гребенки. Подключение к отопительному контуру НГ G 1½, плоское уплотнение, подключение к котлу G 1½ НР, плоское уплотнение.

Макс.расход 4 м³/ч.



„HydroFixx“ для „Regumat“ Ду 32 с шаровым краном перед насосом
стальная, с изоляцией и настенным крепежом

Размер	Арт. №	Цена EUR
на 2 отопит. контура	1351758	1147,99
на 3 отопит. контура	1351759	1350,51

Подключение к отопительному контуру НГ G 2, плоское уплотнение, подключение к котлу G 2 НР, плоское уплотнение.

Макс. расход 9 м³/ч.



Гидравлическая стрелка
стальная с изоляцией и настенным крепежом

Размер	Арт. №	Цена EUR
Ду 25	1351590	423,04
Ду 32	1351591	984,87

Подключение G 1½ наружная резьба, плоское уплотнение.
Макс. расход 4 м³/ч
Подключение R 2 наружная резьба.
Макс. расход 8 м³/ч



„MonoFixx“ для „Regumat“ Ду 25
стальная, с изоляцией и настенным крепежом

Размер	Арт. №	Цена EUR
на 1 отопит. контур	1351589	252,10

Подключение к отопительному контуру G 1½ НГ, подключение к котлу G 1½ НР плоское уплотнение.

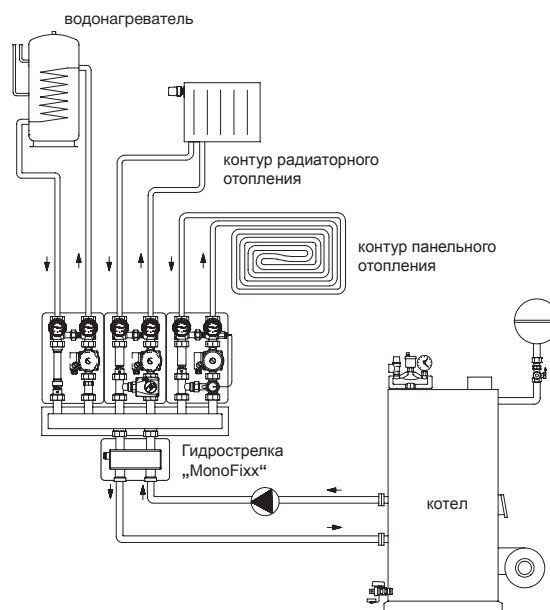
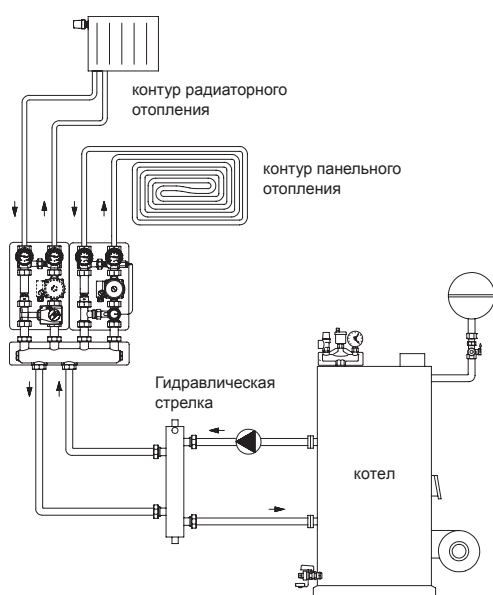



Группа безопасности котла „MSM-Block“
с внутренней резьбой Rp 1

Размер	Арт. №	Цена EUR
Ду 25	1351062	74,76

Состоит из мембранного предохранительного клапана, автоматического воздухоотводчика с автозапором, манометра с автозапором, изоляции.

„Ехра-Соп“ колпачковый клапан
с пломбировочным устройством из латуни

Размер	Арт. №	Цена EUR	
Ду 20	*Rp ¾	1089006	36,67
Ду 20	*Rp 1	1089008	51,77
Ду 25	*Rp 1	1089052	55,64
Ду 32	*Rp 1¼	1089010	124,88
Ду 40	*Rp 1½	1089012	200,36

Предназначен для контроля, обслуживания и замены мембранных расширительных баков.

Ном. давление: 10 бар.
Макс. рабочая температура: 120 °С.
Расход при сливе: $k_{vs} = 1,25$.

* резьба со стороны бака

Быстроразъемная муфта MAG
для мембранного расширительного бака

Размер	Арт. №	Цена EUR	
Ду 20	G ¾ BP x G ¾ HP	1088806	42,11

Для быстрого отсечения мембранного расширительного бака от системы.

Переход для „Regumat“ Ду 32
без шарового крана перед насосом на гребенку Ду 25

Арт. №	Цена EUR
1351651	27,54

Контроллер систем отопления „Regtronic RH-B“
с 1 датчиком температуры наружного воздуха и 3 датчиками (PT1000)

Исполнение	Арт. №	Цена EUR
230 В	1152093	409,53

Погодозависимое управление температурой подачи путем управления котлом и/или смесителем (напр., „Regumat M3“).

Контроллер для настенного монтажа с интерфейсом S-Bus.

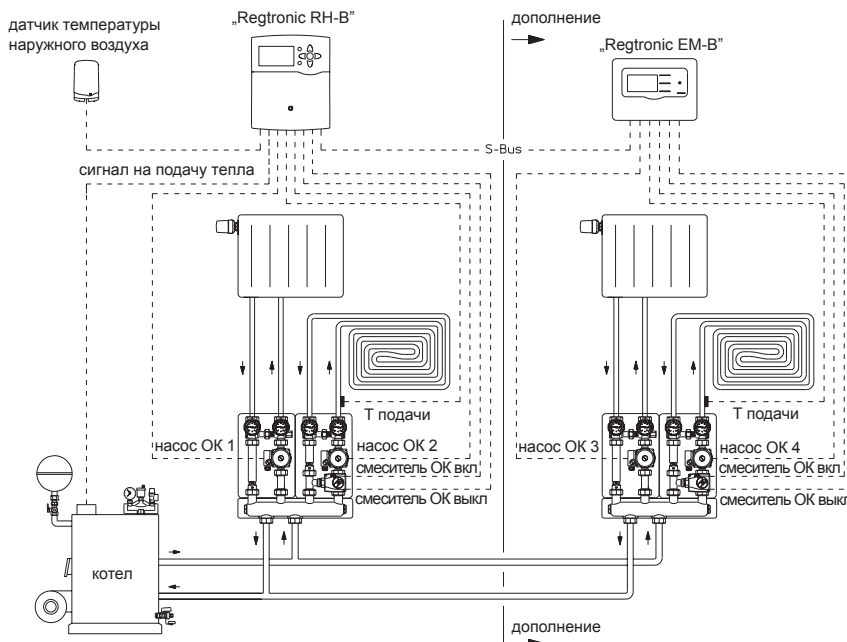



Комбинация фильтра жидкого топлива с воздухоотводчиком со встроенным запорным вентилем „Тос-Duo-3“

мощность форсунки: макс. 110 л/ч топливо EL
 пропуск по перемычке: макс. 120 л/ч топливо EL
 скорость воздухоудаления: мин. 6 л/ч воздух

Подключение:

- со стороны емкости G 3/8 внутренняя резьба для присоединительных наборов со стяжным кольцом 6, 8, 10 и 12 мм (заказываются отдельно, арт. № 21276хх.
- со стороны горелки G 3/8 наружная резьба с внутренним конусом для шланга горелки с накидной гайкой G 3/8

Вид	Арт. №	Цена EUR
Siku (пластиковый) 25 - 40	2142732	147,53
Siku (пластиковый) 25 - 40 с манометром низкого давления	2142762	169,74

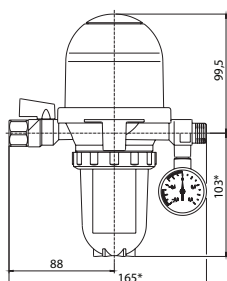

Применяется только в режиме всасывания, в однотрубных системах с перемычкой “насос-фильтр”. Корпус воздухоотводчика металлический, чаша фильтра и камера воздухоотводчика из прозрачного пластика для контроля функционирования, с крепежом для настенного монтажа.

Допускается монтаж как выше, так и ниже уровня топлива в емкости. Необходимо строго соблюдать руководство по монтажу.

Технические достоинства:

- тонкая очистка
- большой срок службы
- встроенный запорный вентиль
- манометр низкого давления для контроля загрязнения фильтра арт.№ 2142762.

Размеры:

- * с внутренней резьбой 163 мм,
- ** в зависимости от фильтрующего патрона/ чаши фильтра: 98 - 193 мм



Воздухоотводчик для автоматического удаления воздуха из трубопроводов жидкого топлива „Тос-Uпо-A“

мощность форсунки: макс. 110 л/ч жидкое топливо EL
 пропуск по перемычке: макс. 120 л/ч жидкое топливо EL
 скорость воздухоудаления: мин. 6 л/ч воздух.

Подключение:

- со стороны емкости внутренняя резьба G 1/4 , с шлангом для подключения фильтра жидкого топлива, наружная резьба G 1/4 x G 3/8 накидная гайка, длина 300 мм
- со стороны горелки наружная резьба G 3/8 с внутренним конусом для шланга горелки с накидной гайкой G 3/8.

Арт. №	Цена EUR
2142951	70,62

- со стороны емкости и горелки внутренняя резьба G 1/4, без комплектующих

Арт. №	Цена EUR
2142901	68,66

Применяется только в режиме всасывания в однотрубных системах с перемычкой “насос-фильтр”.

Корпус воздухоотводчика металлический, с крепежом для настенного монтажа, камера воздухоотводчика из прозрачного пластика для контроля функционирования.

Допускается монтаж как выше, так и ниже уровня топлива в емкости. Необходимо строго соблюдать руководство по монтажу.

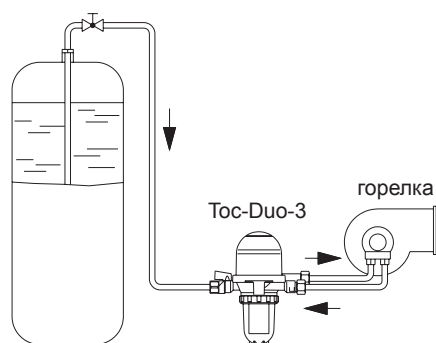

Установка „Тос-Duo-3“ ниже уровня топлива в емкости

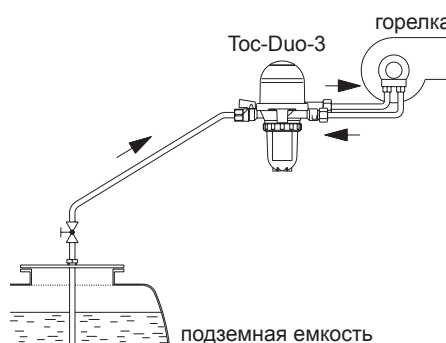

Установка „Тос-Duo-3“ выше уровня топлива в емкости



Фильтры жидкого топлива „Oilpur E A“

с быстрозапорным вентилем (с двойным уплотнительным кольцом), корпус из латуни, с крепежным уголком, прозрачная чаша фильтра **для работы в режиме всасывания**

Ду 10, G 3/8 (ВР x НР)

со стороны горелки наружная резьба G 3/8 с внутренним конусом для подключения шланга, со стороны емкости внутренняя резьба G 3/8 (Внутренняя резьба G 3/8 для латунных присоединительных наборов со стяжным кольцом Oventrop 6, 8, 10 или 12 мм. Присоединительные наборы заказываются отдельно).

Вид	Арт. №	Цена EUR
Войлочный 50 - 75	2123503	31,80
Siku (пластиковый) 50 - 75	2123561	31,80

Область применения: системы трубопроводов жидкого топлива. Для однострунных систем.

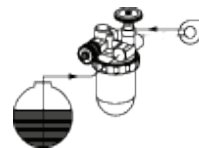

Значение расхода в зависимости от перепада давления и типа фильтрующего патрона см. „Технические данные“, фильтры для жидкого топлива.



Фильтры жидкого топлива „Oilpur E A R“

с перемычкой “насос-фильтр” с быстрозапорным вентилем (с двойным уплотнительным кольцом), с воздухоотводчиком для ввода в эксалуатацию, корпус из латуни, с крепежным уголком, прозрачная чаша фильтра **для работы в режиме всасывания**

Ду 10, G 3/8 (ВР x НР)

со стороны горелки наружная резьба G 3/8 с внутренним конусом для подключения шланга, со стороны емкости внутренняя резьба G 3/8 (Внутренняя резьба G 3/8 для латунных присоединительных наборов со стяжным кольцом Oventrop 6, 8, 10 или 12 мм. Присоединительные наборы заказываются отдельно).

Вид	Арт. №	Цена EUR
Войлочный 50 - 75	2122503	49,14
Siku (пластиковый) 50 - 75	2122561	49,14

Область применения: системы трубопроводов жидкого топлива. Для однострунных систем с перемычкой “насос-фильтр”.

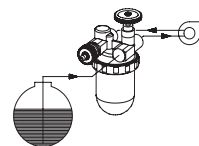

Значение расхода в зависимости от перепада давления и типа фильтрующего патрона см. „Технические данные“, фильтры для жидкого топлива.

Функции: в однострунных системах с перемычкой «насос-фильтр» топливо от насоса горелки снова поступает в топливный фильтр со стороны всасывания. Неотработанное топливо вновь подается через фильтр (многократная фильтрация). Его количество автоматически регулируется в зависимости от количества возвращаемого топлива (запатентовано). Повторная фильтрация сокращает количество воздуха в топливе.

Фильтрующие патроны

Фильтрующие патроны имеют байонетное соединение и, принимая во внимание размер чаши фильтра, взаимозаменяемы (кроме сменного фильтра PN 10)

Большинство фильтрующих патронов не чистятся и подлежат замене перед началом каждого отопительного сезона. Системы топливоснабжения должны быть незамерзающие по DIN 4755. Из холодного топлива выделяется парафин, который может забить фильтр. Особенно это опасно для фильтров тонкой очистки.



Вид	µm	Арт. №	Цена EUR
Siku (пластиковый)	50 - 75	2126300	4,22
Siku (пластиковый)	25 - 40	2126354	5,73

Пластиковый фильтрующий патрон

состоит из множества мельчайших пластиковых шариков и обеспечивает высокую степень очистки топлива. Обладает большой рабочей поверхностью. Исключает сбой в работе горелки вследствие отслаивания частиц волокон и т. п.



Вид	µm	Арт. №	Цена EUR
Войлочный	50 - 75	2126200	4,37

Войлочный фильтрующий патрон

обеспечивает высокую степень очистки топлива. Задерживает различные продукты старения. Основа состоит из тончайшей ткани, удерживающей волокна войлока. Однако отдельные волокна могут отслаиваться и попадать в форсунку горелки. Не рекомендуется для горелок малой мощности. Фильтрующая поверхность: ~ 53 см²



Вид	µm	Арт. №	Цена EUR
Сетчатый (нержавеющая сталь)	100 - 150	2126100	3,73

Сетчатый фильтрующий патрон из нержавеющей стали (Niro)

- это надежный патрон, обеспечивающий высокую степень очистки топлива от крупных частиц. Обладает большим периодом эксплуатации и особенно подходит для систем с горелками высокой мощности. Легко очищается топливом. Фильтрующая поверхность: ~ 50 см²



Вид	µm	Арт. №	Цена EUR
Спеченная бронза Sika 0	50 - 100	2126051	11,52

Фильтрующий патрон из спеченной бронзы (Sika)

состоит из множества мельчайших бронзовых шариков. Патрон обеспечивает очень высокую степень очистки, однако плохо чистится. Фильтрующая поверхность: ~ 50 см²



Механический указатель уровня топлива

Вид	Арт. №	Цена EUR
G 1½	2060012	16,85

Область применения: системы подачи жидкого топлива по DIN 4755.

Указатель уровня топлива предназначен для топлива EL в баках цилиндрической и прямоугольной формы. Плавно настраивается, для емкостей от 100 до 200 см

Диаметр поплавка 44 мм



Механический указатель уровня топлива

Вид	Арт. №	Цена EUR
G 1½	2060312	33,04

Обеспечивает герметичность от распространения запаха. Плавно настраивается, для емкостей от 0 до 200 см.

Также рекомендуется для применения в регионах, подверженных наводнениям. Диаметр поплавка ок. 38 мм.



Пневматический указатель уровня топлива

Арт. №	Цена EUR
2060400	142,36

Для цилиндрических емкостей в горизонтальном и вертикальном положении, а также прямоугольных емкостей. Макс. возможная длина измерительной трубки 50 м. Подключение трубки 6 мм. Плавная настройка на высоту емкости от 100 до 300 см, со шкалой в %.

Измерительная трубка не входит в комплект поставки.



„Flexo-Bloc“ (с плавающим топливозаборником)

Вид	Арт. №	Цена EUR
G 1½ 2000 мм	2052051	76,45
G 1 2000 мм	2052053	76,45

Для однотрубных систем, подключение подающего трубопровода G ½ ВР, присоединительные наборы со стяжным кольцом из латуни 6, 8, 10 или 12 мм заказываются отдельно

Плавающий топливозаборник обеспечивает постоянный отбор топлива на глубине ок. 4-6 см. ниже уровня топлива в емкости. Таким образом, обеспечивается отбор только чистого топлива.

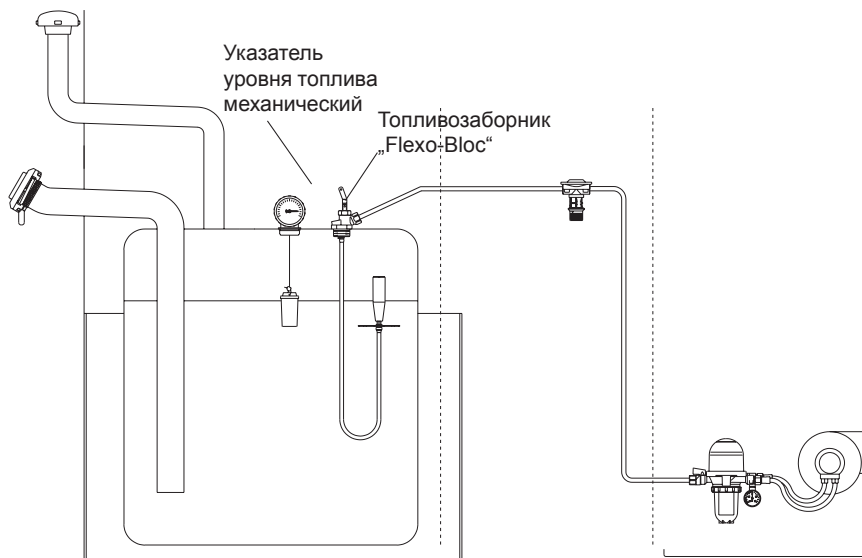



Металлопластиковые трубы „Soripe HS“
PE-Xc/AL/PE-Xb
белые

в бухтах

диаметр 14 x 2,0 мм

Вид	Арт. №	Цена EUR
длина бухты 50 м	1501054	2,04
длина бухты 100 м	1500154	2,04
длина бухты 200 м	1500254	2,04

диаметр 16 x 2,0 мм

Вид	Арт. №	Цена EUR
длина бухты 50 м	1501055	2,04
длина бухты 100 м	1500155	2,04
длина бухты 200 м	1500255	2,04
длина бухты 500 м	1500555	2,04

диаметр 20 x 2,5 мм

Вид	Арт. №	Цена EUR
длина бухты 50 м	1501060	3,26
длина бухты 100 м	1500160	3,26

диаметр 26 x 3,0 мм

Вид	Арт. №	Цена EUR
длина бухты 50 м	1501066	6,21

диаметр 32 x 3,0 мм

Вид	Арт. №	Цена EUR
длина бухты 50 м	1501072	8,34

Область применения: системы отопления с принудительной циркуляцией, панельное отопление и системы водоснабжения
Макс. рабочие параметры: 10 бар, 95 °С.
16 бар для холодной воды.

DVGW-рег. №. DW-8501AT2407

Трехслойная металлопластиковая труба, устойчивая к диффузии кислорода:
– внутренний слой полиэтилен PE-Xc
– алюминиевая труба, сваренная встык
– наружный защитный слой полиэтилен PE-Xb
Соединение слоев осуществляется специальным соединительным составом.

Металлопластиковая труба „Soripe HS“ диаметрами 16 - 63 с прессовыми соединениями „Cofit P“ допущена немецким Ллойдом для кораблестроения.

в штангах
длина: 5 м



Вид	Арт. №	Цена EUR
диаметр 26 x 3,0 мм 7 штанг	1501566	8,91
диаметр 32 x 3,0 мм 5 штанг	1501572	9,53
диаметр 40 x 3,5 мм 9 штанг	1501580	18,24
диаметр 50 x 4,5 мм 4 штанги	1501582	31,55
диаметр 63 x 6,0 мм 3 штанги	1501584	45,87

**Металлопластиковые трубы „Coripe HSC“
PE-RT/AL/PE-RT**
белые

в бухтах

диаметр 14 x 2,0 мм

Вид	Арт. №	Цена EUR
длина бухты 50 м	1541054	1,48
длина бухты 100 м	1540154	1,48
длина бухты 200 м	1540254	1,48

диаметр 16 x 2,0 мм

Вид	Арт. №	Цена EUR
длина бухты 50 м	1541055	1,48
длина бухты 100 м	1540155	1,48
длина бухты 200 м	1540255	1,48
длина бухты 500 м	1540555	1,48

диаметр 20 x 2,5 мм

Вид	Арт. №	Цена EUR
длина бухты 50 м	1541060	2,67
длина бухты 100 м	1540160	2,67
длина бухты 200 м	1540260	2,67

диаметр 26 x 3,0 мм

Вид	Арт. №	Цена EUR
длина бухты 50 м	1541066	4,40

диаметр 32 x 3,0 мм

Вид	Арт. №	Цена EUR
длина бухты 50 м	1541072	6,38

Полиэтиленовые трубы „Сорех“ PE-Xc
имеют слой, предотвращающий диффузию кислорода

в бухтах

диаметр 16 x 2,0 мм

Вид	Арт. №	Цена EUR
длина бухты 120 м	1400151	1,31
длина бухты 240 м	1400152	1,31
длина бухты 600 м	1400154	1,31

диаметр 20 x 2,5 мм

Вид	Арт. №	Цена EUR
длина бухты 50 м	1400460	2,47
длина бухты 100 м	1400461	2,47

диаметр 26 x 3 мм

Вид	Арт. №	Цена EUR
длина бухты 50 м	1400560	3,92
длина бухты 100 м	1400562	3,92
длина бухты 300 м	1400563	3,92

диаметр 32 x 3 мм

Вид	Арт. №	Цена EUR
длина бухты 50 м	1400660	7,63



Область применения: системы отопления с принудительной циркуляцией, панельное отопление, водоснабжения при соблюдении указанных технических параметров.

Сертификат DVGW (диаметры 14 x 2,0 мм)
Сертификат DVGW (диаметры с 16 x 2,0 мм)
DVGW-Reg.-Nr. DW-8501AT2407

Макс. рабочее давление: 6 бар при 90 °С,
10 бар при 70 °С.

Трехслойная металлопластиковая труба, устойчивая к диффузии кислорода
– внутренний слой из PE-RT
– алюминиевая труба, сваренная встык
– наружный защитный слой из PE-RT
соединение слоев специальным клеем.

Теплоизоляция трубопроводов осуществляется в соответствии с действующими нормами.

Область применения: системы отопления, панельного отопления, водоснабжения при соблюдении указанных технических параметров.

Макс. рабочее давление:
6 бар при 90 °С.
10 бар при 60 °С.

Макс. рабочее давление:
8 бар при 90 °С.
10 бар при 60 °С.
13 бар при 20 °С.

Макс. рабочее давление:
6 бар при 90 °С.
10 бар при 60 °С.

Макс. рабочее давление:
6 бар при 90 °С.
8 бар при 60 °С.
10 бар при 20 °С.

Прессовые фитинги „Cofit PDK“ из пластика (PPSU)

в неопрессованном состоянии текут пресс-гильза из нержавеющей стали для трубы „Soripe“ и трубы „Sorex“ PE-Xc

Универсальное применение для систем отопления и водоснабжения.

Прессовые муфты



Размер	Арт. №	Цена EUR
16 x 2 мм x 16 x 2 мм	1522543	4,79
20 x 2,5 мм x 20 x 2,5 мм	1522545	6,47

Прессовая муфта с переходом



Размер	Арт. №	Цена EUR
20 x 16 мм	1522655	6,53

Прессовый угольник 90°



Размер	Арт. №	Цена EUR
16 x 16 мм	1522843	5,87
20 x 20 мм	1522845	7,63

Прессовый тройник



Размер	Арт. №	Цена EUR
16 x 16 x 16 мм	1523043	6,95
20 x 20 x 20 мм	1523045	9,08

Прессовый тройник с уменьшенным отводом



Размер	Арт. №	Цена EUR
20 x 16 x 20 мм	1523155	8,91

Прессовый тройник с уменьшенным проходом



Размер	Арт. №	Цена EUR
20 x 20 x 16 мм	1523255	8,91

Прессовый тройник с уменьшенным проходом и отводом



Размер	Арт. №	Цена EUR
20 x 16 x 16 мм	1523354	17,15

Прессовый тройник с увеличенным отводом



Размер	Арт. №	Цена EUR
16 x 20 x 16 мм	1523454	7,15

**Прессовые соединения „Cofit P“
из бронзы**

для трубы „Coripe“ и трубы „Corex“ PE-Xc

Диаметры 40, 50 и 63 мм
из латуни, стойкой к выщелачиванию цинка,
пресс-гильза из нержавеющей стали.

**Прессовое соединение с наружной резьбой
без покрытия**

Размер	Арт. №	Цена EUR
16 x 2,0 мм x R ½	1512043	6,81
16 x 2,0 мм x R ¾	1512044	6,81
20 x 2,5 мм x R ½	1512045	9,11
20 x 2,5 мм x R ¾	1512046	9,54
20 x 2,5 мм x R 1	1512047	6,81
26 x 3,0 мм x R ¾	1512048	14,87
26 x 3,0 мм x R 1	1512049	17,41
32 x 3,0 мм x R 1	1512051	19,57
40 x 3,5 мм x R 1¼	1512054	30,41
50 x 4,5 мм x R 1½	1512056	71,73
63 x 6,0 мм x R 2	1512057	133,48



Универсальное применение для систем
отопления и водоснабжения.

Сертификаты: DVGW и STF.

Для арматуры с внутренней резьбой.

**Прессовое соединение с накидной гайкой
без покрытия**

Размер	Арт. №	Цена EUR
16 x 2,0 мм x G ¾ НГ	1512141	19,33
16 x 2,0 мм x G 1 НГ	1512143	19,73
20 x 2,5 мм x G ½ НГ	1512144	22,50
20 x 2,5 мм x G ¾ НГ	1512145	22,50
26 x 3,0 мм x G ¾ НГ	1512146	25,02
26 x 3,0 мм x G 1 НГ	1512147	26,97
32 x 3,0 мм x G 1¼ НГ	1512149	30,07
40 x 3,5 мм x G 1½ НГ	1512151	45,90
50 x 4,5 мм x G 1¾ НГ	1512156	86,34
63 x 6,0 мм x G 2 НГ	1512157	133,48



С плоским уплотнением.
Напр., для арматуры Oventrop с плоским
уплотнением.

Прессовое соединение с внутренней резьбой

Размер	Арт. №	Цена EUR
16 x 2,0 мм x Rp ½	1512243	8,30
20 x 2,5 мм x Rp ½	1512245	11,34
20 x 2,5 мм x Rp ¾	1512246	11,83
26 x 3,0 мм x Rp ¾	1512247	18,46
26 x 3,0 мм x Rp 1	1512248	20,50
32 x 3,0 мм x Rp 1	1512249	27,25
40 x 3,5 мм x Rp 1¼	1512252	35,49
50 x 4,5 мм x Rp 1½	1512256	71,73
63 x 6,0 мм x Rp 2	1512257	112,92



Для перехода на другой тип труб и для
подключения арматуры с наружной резьбой,
требуется уплотнения.

Прессовая муфта

Размер	Арт. №	Цена EUR
14 x 14 мм	1512542	8,30
16 x 16 мм	1512543	8,30
17 x 17 мм	1512544	9,97
20 x 20 мм	1512545	11,71
26 x 26 мм	1512546	19,33
32 x 32 мм	1512547	23,60
40 x 40 мм	1512548	30,85
50 x 50 мм	1512549	69,81
63 x 63 мм	1512550	119,17





Прессовая муфта с переходом

Размер	Арт. №	Цена EUR
20 x 16 мм	1512655	11,34
26 x 16 мм	1512656	15,86
26 x 20 мм	1512657	17,22
32 x 20 мм	1512659	21,18
32 x 26 мм	1512660	25,77
40 x 20 мм	1512662	35,49
40 x 26 мм	1512663	35,93
40 x 32 мм	1512664	36,92
50 x 40 мм	1512665	69,81
50 x 32 мм	1512666	73,03
63 x 40 мм	1512668	100,65
63 x 50 мм	1512669	102,82



Прессовое соединение с переходом

Размер	Арт. №	Цена EUR
16 x 2,0 мм x 10 мм	1514041	8,36
16 x 2,0 мм x 12 мм	1514042	8,36
16 x 2,0 мм x 14 мм	1514040	7,99
16 x 2,0 мм x 15 мм	1514043	7,99
16 x 2,0 мм x 16 мм	1514044	7,99
20 x 2,5 мм x 15 мм	1514054	10,78
20 x 2,5 мм x 16 мм	1514055	10,78
20 x 2,5 мм x 18 мм	1514045	10,78
26 x 3,0 мм x 22 мм	1514046	10,78
26 x 3,0 мм x 22 мм	1514047	11,34

Для перехода с медных труб и труб из нержавеющей стали на металлопластиковые трубы „Coripe“.

Не предназначено для пайки.

Прессовые угольники „Cofit P“

из бронзы,
пресс-гильза из нержавеющей стали,
для трубы „Sorire“ и трубы „Correx“ PE-Xc

Диаметры 40, 50 и 63 мм
из латуни, стойкой к выщелачиванию цинка,
пресс-гильза из нержавеющей стали.

Универсальное применение для систем
отопления и водоснабжения.

Сертификаты: DVGW и STF.

Прессовый угольник-переход с наружной резьбой

Размер	Арт. №	Цена EUR
16 x 2,0 мм x R ½	1512343	10,78
16 x 2,0 мм x R ¾	1512344	10,78
20 x 2,5 мм x R ½	1512345	15,42
20 x 2,5 мм x R ¾	1512358	15,42
20 x 2,5 мм x R ¾	1512346	20,19
26 x 3,0 мм x R ¾	1512347	21,56
26 x 3,0 мм x R 1	1512357	27,01
32 x 3,0 мм x R 1	1512348	33,32
40 x 3,5 мм x R 1¼	1512349	45,28



Прессовый угольник-переход с внутренней резьбой

Размер	Арт. №	Цена EUR
16 x 2,0 мм x Rp ½	1512443	11,34
20 x 2,5 мм x Rp ½	1512445	16,04
20 x 2,5 мм x Rp ¾	1512446	19,57
26 x 3,0 мм x Rp ¾	1512447	22,61
26 x 3,0 мм x Rp 1	1512448	25,77
32 x 3,0 мм x Rp 1	1512449	35,62
50 x 4,5 мм x Rp 1½	1512456	102,82



Внутренняя резьба для уплотнения, по DIN
EN 10 226.

Прессовый угольник-переход с внутренней резьбой

Размер	Арт. №	Цена EUR
20 x 2,5 мм x Rp ¾	1512745	28,40
26 x 3,0 мм x Rp 1	1512747	33,67



Например, для подключения металлопласти-
ковой трубы „Sorire“ к аккумулятору горячей
воды.

**Прессовый угольник-переход
с накидной гайкой**

Размер	Арт. №	Цена EUR
16 x 2,0 мм x G ¾	1512751	11,95
16 x 2,0 мм x G ½	1512752	12,45
16 x 2,0 мм x G ¾	1512753	12,45
20 x 2,5 мм x G ¾	1512755	20,63
26 x 3,0 мм x G ¾	1512757	23,72



С плоским уплотнением.
Например, для арматуры Oventrop с плоским
уплотнением.

Прессовый угольник 90°

Размер	Арт. №	Цена EUR
16 x 16 мм	1512843	11,34
20 x 20 мм	1512845	16,41
26 x 26 мм	1512847	23,85
32 x 32 мм	1512849	31,71
40 x 40 мм	1512851	46,52
50 x 50 мм	1512852	98,55
63 x 63 мм	1512853	174,42



Прессовый угольник 45°

Размер	Арт. №	Цена EUR
32 x 32 мм	1512949	35,97
40 x 40 мм	1512951	44,28
50 x 50 мм	1512952	114,96
63 x 63 мм	1512953	170,21



Прессовые тройники „Cofit P“ из бронзы,
пресс-гильза из нержавеющей стали,
для трубы „Soripe“ и трубы „Correx“ PE-Xc

Универсальное применение для систем отопления и водоснабжения.

Сертификаты: DVGW и STF.

Диаметры 40, 50 и 63 мм
из латуни, стойкой к выщелачиванию цинка,
пресс-гильза из нержавеющей стали.

Прессовый тройник

Размер	Арт. №	Цена EUR
16 x 16 x 16 мм	1513043	14,13
20 x 20 x 20 мм	1513045	19,26
26 x 26 x 26 мм	1513046	26,78
32 x 32 x 32 мм	1513047	43,24
40 x 40 x 40 мм	1513048	58,03
50 x 50 x 50 мм	1513049	162,16
63 x 63 x 63 мм	1513050	229,98



Прессовый тройник с уменьшенным отводом

Размер	Арт. №	Цена EUR
20 x 16 x 20 мм	1513155	18,88
26 x 16 x 26 мм	1513156	22,47
26 x 20 x 26 мм	1513157	25,05
32 x 16 x 32 мм	1513158	43,79
32 x 20 x 32 мм	1513159	43,79
32 x 26 x 32 мм	1513160	43,79
40 x 20 x 40 мм	1513162	54,88
40 x 26 x 40 мм	1513163	54,88
40 x 32 x 40 мм	1513164	57,02
50 x 40 x 50 мм	1513165	151,88
63 x 40 x 63 мм	1513167	209,42



Прессовый тройник с уменьшенным проходом

Размер	Арт. №	Цена EUR
20 x 20 x 16 мм	1513255	18,88
26 x 26 x 20 мм	1513257	25,05



Прессовый тройник с уменьшенным проходом и отводом

Размер	Арт. №	Цена EUR
20 x 16 x 16 мм	1513354	21,87
26 x 16 x 20 мм	1513356	27,36
26 x 20 x 20 мм	1513358	27,36
32 x 20 x 26 мм	1513361	43,79
40 x 26 x 32 мм	1513365	57,02



Прессовый тройник с увеличенным отводом

Размер	Арт. №	Цена EUR
16 x 20 x 16 мм	1513454	18,88
20 x 26 x 20 мм	1513457	27,36
26 x 32 x 26 мм	1513460	43,79



Прессовый тройник-переход с внутренней резьбой

Размер	Арт. №	Цена EUR
16 x Rp 1/2 x 16 мм	1513643	22,61
20 x Rp 1/2 x 20 мм	1513645	21,87
26 x Rp 1/2 x 26 мм	1513647	28,62
26 x Rp 3/4 x 26 мм	1513648	38,28
32 x Rp 1/2 x 32 мм	1513649	41,65
32 x Rp 1 x 32 мм	1513651	47,01
40 x Rp 1/2 x 40 мм	1513652	51,22
40 x Rp 1 x 40 мм	1513655	55,19
50 x G 1 x 50 мм	1513656	135,52
63 x G 1 x 63 мм	1513658	192,39



Внутренняя резьба для уплотнения по DIN EN 10226.

Прессовые соединения „Cofit P“
пресс-гильза из нержавеющей стали,
для трубы „Soripe“ и трубы „Сорех“ PE-Xc

Прессовое соединение с наружной резьбой из бронзы, никелированное



Размер	Арт. №	Цена EUR
16 x 2,0 мм x R 3/8	1512062	9,66
16 x 2,0 мм x R 1/2	1512063	6,94
20 x 2,5 мм x R 1/2	1512065	9,54

Прессовое соединение с накидной гайкой из бронзы, никелированное



Размер	Арт. №	Цена EUR
16 x 2,0 мм x G 3/4 НГ	1512163	23,60
20 x 2,5 мм x G 3/4 НГ	1512165	26,63

Прессовое соединение с накидной гайкой, из латуни, стойкой к выщелачиванию цинка, никелированное



Размер	Арт. №	Цена EUR
16 x 2,0 мм x G 3/8 НГ	1512171	23,60
16 x 2,0 мм x G 1/2 НГ	1512172	23,60

Прессовое крестовое соединение из латуни, без покрытия



Размер	Арт. №	Цена EUR
16 x 16 x 16 мм	1514653	64,05
20 x 16 x 16 мм	1514654	64,05
20 x 16 x 20 мм	1514655	68,07

Заглушки для опрессовки с воздухоотводчиком из латуни

набор = 10 шт., для труб „Soripe“ и „Сорех“ PE-Xc



Размер	Арт. №	Цена EUR
16 x 2,0 мм	1506085	42,95
20 x 2,5 мм	1506087	59,69
26 x 3,0 мм	1506088	83,10
32 x 3,0 мм	1506089	100,71

Тройник для подключения отопительного прибора трубка из меди, фитинг из латуни, никелированный,
для труб „Soripe“ и „Сорех“ PE-Xc



Размер	Арт. №	Цена EUR
16 x 2,0 мм	1515143	30,10
20 x 2,5 мм	1515146	30,10
16 x 2,0 мм	1515144	32,08

Уголок для подключения отопительного прибора трубка из меди, фитинг из латуни, никелированный,
для труб „Soripe“ и „Сорех“ PE-Xc



Размер	Арт. №	Цена EUR
16 x 2,0 мм	1515243	22,05
16 x 2,0 мм	1515244	24,09

Область применения: системы отопления с принудительной циркуляцией

Макс. давление и температура:
10 бар, 95 °С.

Для вентилей, вентилей на обратную подводу „Combi 2, 3 и 4“, а также никелированной арматуры других производителей с внутренней резьбой Rp 1/2.

Со сферической уплотнительной поверхностью.
Металлическое уплотнение конической поверхности, напр., для гребенок Oventrop и арматуры для присоединительных наборов со стяжным кольцом G 3/4.

С плоским уплотнением.
Например, для арматуры Oventrop с плоским уплотнением.

В теплоизолирующем кожухе.
Применяется в точках пересечения трубопроводов для уменьшения высоты стяжки.

Применяются до 20 бар.
(Поставляется только набором).

Высота: 300 мм.

Медная труба: Ø 15 x 1,0 мм, для присоединительных наборов со стяжными кольцами, например: арт. № 1027443.
Действительно для арт. №: 1515143, 1515146 и 1515243.

Для арт.1515144 высота 750 мм

Для арт. 1515244 высота 750 мм.

Крепления с прессовыми соединениями „Cofit P“ из бронзы,
пресс-гильза из нержавеющей стали,
для трубы „Soripe“ и трубы „Сорех“ РЕ-Хс

Область применения: системы водоснабжения.

Сертификаты:
DVGW и STF - все диаметры; ATEC, CST Bat и ÖNORM - до диаметра 40.

Для подключения приборов и арматуры.
Применяются со стандартными крепежными и изоляционными материалами.

Прессовый угольник 90° с креплением, короткая модель

Размер	Арт. №	Цена EUR
16 x 2,0 мм x Rp ½	1517053	15,86
20 x 2,5 мм x Rp ½	1517055	17,90
20 x 2,5 мм x Rp ¾	1517056	19,08



Прессовый угольник 90° с креплением, длинная модель

Размер	Арт. №	Цена EUR
16 x 2,0 мм x Rp ½	1517043	15,86
20 x 2,5 мм x Rp ½	1517045	17,90



Прессовый угольник с креплением, угловой

Размер	Арт. №	Цена EUR
16 x 16 мм x Rp ½	1517143	23,29
20 x 20 мм x Rp ½	1517145	25,77



Прессовое соединение с креплением, проходное

Размер	Арт. №	Цена EUR
16 x 16 мм x Rp ½	1517243	23,29
20 x 20 мм x Rp ½	1517245	25,77
16 x 16 мм x Rp ¾	1517253	23,29
20 x 20 мм x Rp ¾	1517255	25,77



Длинная модель.

Короткая модель.

**Прессовый угольник 90° для прохода через стену,
с крепежным комплектом G ¾**

Размер	Арт. №	Цена EUR
16 x 2,0 мм x Rp ½	1517343	27,25
20 x 2,5 мм x Rp ½	1517345	29,86



**Выпускное колено встроенного смывного бачка
с прессовым соединением, с крепежным комплектом G ¾**

Размер	Арт. №	Цена EUR
16 x 2,0 мм x Rp ½	1517443	27,25



**Прессовое соединение с внутренней резьбой
с защитой от кручения**

Размер	Арт. №	Цена EUR
16 x 2,0 мм x Rp ½	1517643	19,76
20 x 2,5 мм x Rp ½	1517645	23,85



Под штукатурку, например, при наружных точках отбора.

Монтажные шины „Cofit P“ с отводами из бронзы, и звукоизоляционными кожухами.

Область применения: системы водоснабжения.

короткая модель

С плоским крепежом.



Размер	Межосевое расстояние	Арт. №	Цена EUR
16 x 2,0 мм x Rp ½	153 мм	1518183	33,32
16 x 2,0 мм x Rp ½	80 мм	1518184	33,32
16 x 2,0 мм x Rp ½	100 мм	1518185	33,32



Размер	Межосевое расстояние	Арт. №	Цена EUR
16 x 2,0 мм x Rp ½	153 мм	1518186	33,32
20 x 2,5 мм x Rp ½	153 мм	1518187	37,91
16 x 2,0 мм x Rp ½	80 мм	1518188	31,59
16 x 2,0 мм x Rp ½	100 мм	1518189	31,59

С изогнутым крепежом.



длинная модель

С изогнутым крепежом.

Размер	Межосевое расстояние	Арт. №	Цена EUR
16 x 2,0 мм x Rp ½	80 мм	1518198	33,32
16 x 2,0 мм x Rp ½	100 мм	1518199	33,32



Размер	Межосевое расстояние	Арт. №	Цена EUR
16 x 2,0 мм x Rp ½	153 мм	1518196	33,32
20 x 2,5 мм x Rp ½	153 мм	1518197	37,91

Заглушка при заделке труб под штукатурку
пластмассовая, с самоуплотнением



Размер	Арт. №	Цена EUR
G ½ HP	1506092	3,03
G ¾ HP	1506093	4,07

Присоединительные наборы со стяжным кольцом „Cofit S“
для G ¾ HP по DIN V 3838 (евроконус)
DVGW-пер. № DW-8501AT2407

Универсальное применение для систем отопления и водоснабжения.

Для металлопластиковых труб „Соріре“ и полиэтиленовых труб РЕ-Хс тех же диаметров и при аналогичной обработке.

Соблюдайте инструкцию по монтажу.
Для никелированных вентилях, арматуры для подключения отопительных приборов и прочей арматуры с наружной резьбой G ¾, с коническим уплотнением и уплотнительным кольцом.

Для гребенок, фитингов и фасонных деталей в области стояковой и трубопроводной разводки, с коническим уплотнением и уплотнительным кольцом.

Для вентилях и радиаторной арматуры Oventrop с внутренней резьбой Rp ½ и соединением с обжимным кольцом. Не требуется дополнительного уплотнения. Не подходит для „RF“.

Для подключения металлопластиковых труб к арматуре с внутренней резьбой по EN 10226.

Для подключения металлопластиковой трубы „Соріре“ к арматуре с наружной резьбой.

Накидная гайка никелированная

Размер	Арт. №	Цена EUR
14 x 2,0 мм x G ¾ НГ	1507954	3,68
16 x 2,0 мм x G ¾ НГ	1507955	3,90
17 x 2,0 мм x G ¾ НГ	1507959	5,26
18 x 2,0 мм x G ¾ НГ	1507958	4,34
20 x 2,5 мм x G ¾ НГ	1507960	4,42

Накидная гайка без покрытия

Размер	Арт. №	Цена EUR
14 x 2,0 мм x G ¾ НГ	1507974	3,35
16 x 2,0 мм x G ¾ НГ	1507975	3,35
20 x 2,5 мм x G ¾ НГ	1507980	3,90
26 x 3,0 мм x G 1 НГ	1507983	6,04
32 x 3,0 мм x G 1¼ НГ	1507985	9,00

Присоединительные наборы со стяжным кольцом „Cofit S“, HP

штуцер из латуни, стойкой к выщелачиванию цинка, стяжное кольцо из латуни, нажимной винт из латуни, никелированный

Размер	Арт. №	Цена EUR
14 x 2,0 мм x G ½ HP	1507354	5,26
16 x 2,0 мм x G ½ HP	1507355	6,56

Ниппель-переход „Cofit S“
бронза

никелированный

Размер	Арт. №	Цена EUR
R ⅝ x G ¾ HP	1503161	5,08
R ½ x G ¾ HP	1503162	5,32
R ¾ x G ¾ HP	1503164	4,25

без покрытия
допуск DVGW пер. № DW-8501AT2407

Размер	Арт. №	Цена EUR
R ⅝ x G ¾ HP	1503151	5,14
R ½ x G ¾ HP	1503152	4,61
R ¾ x G 1 HP	1503155	10,22
R 1 x G 1¼ HP	1503156	13,80
R 1 x G 1 HP	1503157	12,51

Переход „Cofit S“
DVGW-пер № DW-8501AT2407

бронза
с плоским уплотнением

Размер	Арт. №	Цена EUR
G ⅝ BP x G ¾ HP	1503053	8,30
G ¾ BP x G ¾ HP	1503054	7,96
G 1 BP x G 1 HP	1503055	9,88
G 1¼ BP x G 1¼ HP	1503056	15,12



Резьбовые соединения и фасонные детали „Cofit S“ из бронзы,
для поэтажной и стояковой разводки

Область применения:
Универсальное применение для систем отопления и водоснабжения.

Соединительный ниппель, из бронзы, без покрытия

Для подключения к резьбовым соединениям медных, прецизионных стальных и полиэтиленовых труб применяются присоединительные наборы со стяжным кольцом с НГ ¾.

Коническая и цилиндрическая уплотнительная поверхность для металлического уплотнения и уплотнительного кольца.

DVGW-per. № DW-8501AT2407



Размер	Арт. №	Цена EUR
G ¾ HP x G ¾ HP	1504054	3,68
G 1 HP x G 1 HP	1504055	9,60
G 1¼ HPx G 1¼ HP	1504056	13,94

редукционный



Размер	Арт. №	Цена EUR
G 1 HP x G ¾ HP	1504064	8,67
G 1¼ HPx G 1 HP	1504065	14,31
G 1¼ HPx G ¾ HP	1504066	14,31

Переходы



Размер	Арт. №	Цена EUR
G ¾ HP x Rp ½	1504153	6,04
G ¾ HP x Rp ¾	1504154	8,15
G 1 HP x Rp 1	1504155	9,88
G 1¼ HPx Rp 1¼	1504156	14,74

Тройники

с наружной резьбой



Размер	Арт. №	Цена EUR
G ¾ x G ¾ x G ¾	1504554	7,76
G 1 x G 1 x G 1	1504555	9,88
G 1¼ x G 1¼ x G 1¼	1504556	11,22

редукционные

Размер	Арт. №	Цена EUR
G ¾ x G 1 x G ¾	1504552	9,00
G 1 x G 1 x G ¾	1504563	9,38
G 1 x G ¾ x G 1	1504564	9,52
G 1 x G ¾ x G ¾	1504565	9,38
G 1¼ x G 1 x G 1¼	1504566	11,66
G 1¼ x G 1 x G 1	1504567	10,59
G 1¼ x G 1¼ x G 1	1504571	11,22
G 1 x G 1¼ x G 1	1504572	10,59
G ¾ x G 1¼ x G ¾	1504553	10,07
G 1¼ x G ¾ x G 1¼	1504568	10,07
G 1¼ x G 1¼ x G ¾	1504569	10,76
G 1¼ x G ¾ x G ¾	1504570	9,52
G 1¼ x G 1 x G ¾	1504573	10,07
G 1¼ x G ¾ x G 1	1504574	9,88
G 1 x G 1¼ x G ¾	1504575	13,94

Тройник с обводным участком

с наружной резьбой



Размер	Арт. №	Цена EUR
G ¾ x G ¾ x G ¾	1504754	17,90

Применяется в точках пересечения трубопроводов, в соединении с тройником, арт. № 1504554.



Крестовидное соединение из латуни

Размер	Арт. №	Цена EUR
G 1 x G 1 x G ¾ x G ¾	1505565	24,09
G 1¼ x G 1¼ x G ¾ x G ¾	1505566	24,09
G 1¼ x G 1 x G ¾ x G ¾	1505567	24,09



Угольник 90°

Размер	Арт. №	Цена EUR
G ¾ HP x G ¾ HP	1504454	6,86
G 1 HP x G 1 HP	1504455	8,15
G 1¼ HP x G 1¼ HP	1504456	10,40



Угольник-переход 90°

Размер	Арт. №	Цена EUR
G ¾ HP x Rp ½	1504353	7,05
G ¾ HP x Rp ¾	1504354	6,86
G 1 HP x Rp 1	1504355	10,07
G 1¼ HP x Rp 1¼	1504356	13,80

Например, для увеличения гребенки для водоснабжения на один отвод.



Присоединительный угольник 90°

Размер	Арт. №	Цена EUR
G ¾ HP x Rp ½	1504363	11,34

Например, для присоединения металлопластиковой трубы „Сорipe“ к арматуре под штукатуркой.



**Крепления „Cofit S“
DVGW-per. № DW-8501AT2407
из бронзы**

угольник с креплением

Размер	Арт. №	Цена EUR
G ¾ HP x Rp ½	1506053	10,28
G ¾ HP x Rp ¾	1506054	11,34



тройник угловой, с креплением

Размер	Арт. №	Цена EUR
G ¾ HP x Rp ½ x G ¾ HP	1506153	16,60

Монтажные шины с отводами „Cofit S“



Размер	Межосевое расстояние	Арт. №	Цена EUR
G ¾ HP x Rp ½	80 мм	1506176	33,32
G ¾ HP x Rp ½	100 мм	1506177	33,32
G ¾ HP x Rp ½	153 мм	1506178	26,39



Присоединительные наборы со стяжным кольцом „Ofix K“
для полиэтиленовых труб G ¾ HP (евроконус)

Для подключения труб „Сорех“ PE-Xc
и к гребенкам и для соединений.

накидная гайка никелированная,
металлическое уплотнение. + уплотнительное кольцо

Размер	Арт. №	Цена EUR
16 x 2 мм	1027757	6,42
20 x 2 мм	1027763	7,30



„Ofix K“ для полиэтиленовых труб по DIN 4726, PE-X по DIN
16892/16894, PB по DIN 16968, PP по DIN 8078 A1,

накидная гайка без покрытия,
металлическое уплотнение + уплотнительное кольцо

Размер	Арт. №	Цена EUR
16 x 2 мм	1027777	5,90
20 x 2 мм	1027783	5,90

Крепежные элементы
для труб

Дюбель, одинарный
пластмассовый

Для крепления труб на бетонном
перекрытии.



Размер	Арт. №	Цена EUR
для труб до 32 мм с наружным диаметром	1509091	1,04

Дюбель, двойной
пластмассовый



Размер	Арт. №	Цена EUR
для труб до 32 мм с наружным диаметром	1509092	1,26

Дюбель „Maxi“, одинарный
для труб в изоляции

Для крепления изолированных труб на
бетонном покрытии.
Крепление осуществляется без выемок в
изоляции трубы.



Размер	Арт. №	Цена EUR
для труб с наружным диаметром до 55 мм	1509093	1,26

Скоба для крепления труб, одинарная
пластиковая

С резьбой М 6.
Для крепления труб на стенах.



для труб с наружным диаметром	Арт. №	Цена EUR
14 мм	1509151	1,04
16 мм	1509152	1,04
20 мм	1509153	1,04

Монтажные инструменты
для труб



Труборез
со специальным режущим диском

Вид	Арт. №	Цена EUR
для труб диаметром до 32 мм	1509580	173,99
специальный режущий диск	1509588	20,87
для труб диаметром до 63 мм	1509589	272,45
специальный режущий диск	1509593	30,71

Для перпендикулярной резки труб, инструмент для всех диаметров. С запасным режущим диском в рукоятке.

Для трубореза 1509580.

Для трубореза 1509589.



Универсальный инструмент
для калибровки и снятия фаски стержни из нержавеющей стали

Вид	Арт. №	Цена EUR
для труб 14 x 2,0 мм		
для труб 16 x 2,0 мм		
для труб 20 x 2,5 мм	1509594	164,41
для труб 26 x 3,0 мм		
для труб 32 x 3,0 мм		

Для калибровки и снятия фаски с труб. Это обеспечивает оптимальное прилегание внутренней поверхности трубы к уплотнительным кольцам на втулках пресс-фитингов „Cofit P“ и резьбовых соединений „Cofit S“.



Трубогиб
для труб с наружным диаметром 14, 16, 18, 20 и 26 мм

	Арт. №	Цена EUR
	1509591	568,15

Для простого плавного изгиба труб с наружным диаметром от 14 до 26 мм, механическая передача усилия.



Ручной пресс-инструмент

Размер	Арт. №	Цена EUR
для „Cofit P“ 14, 16, 20 и 26 мм	1519482	410,22

Подходящие клещи:
арт. № 1519489 (Ø 14 мм)
арт. № 1519491 (Ø 16 мм)
арт. № 1519492 (Ø 20 мм)
арт. № 1519493 (Ø 26 мм)
с 2 дополнительными отверстиями.

Обжимные клещи



Вид	Арт. №	Цена EUR
тип Н 16 А, для труб-Ø 16 x 2 мм	1519491	375,26
тип Н 20 А, для труб-Ø 20 x 2,5 мм	1519492	416,70
тип Н 26 А, для труб-Ø 26 x 3 мм	1519493	466,61
тип Н 32 А, для труб-Ø 32 x 3 мм	1519494	508,20

Применяются в комбинации с пресс-машинами Oventrop арт. № 1519476 и 1519780. Обжимные клещи Oventrop могут применяться также в комбинации с пресс-машинами следующих фирм: Geberit тип PWH75, Klauke типы UAP2, UAP 3L, UP2EL, Mannesmann/Novopress типы EFP2, ECO1, AFP2, ACO1, Polytherm, Rems, Roller, Rothenberger, Uponor/Unicor, Velta, Viega тип 2.

Артикул №	Цена	Страница	Артикул №	Цена	Страница	Артикул №	Цена	Страница
1011365	16,44	6	1016292	38,97	24	1060116	191,09	49
1011375	18,91	7	1016304	9,58	25	1060120	418,34	49
1011450	9,41	7	1016341	38,97	25	1060191	15,85	49
1011452	9,41	7	1016342	39,95	25	1060281	27,88	49
1011461	23,23	14	1016362	67,95	26	1060381	27,88	49
1011465	16,44	6	1016363	71,00	26	1061704	43,27	48
1011467	18,75	14	1016391	42,70	24	1061706	46,37	48
1011468	54,74	14	1016392	43,98	24	1061708	67,18	48
1011468	54,74	14	1016452	22,26	26	1061710	100,00	48
1011469	28,69	14	1016462	71,79	26	1061712	116,06	48
1011475	16,88	7	1016463	75,08	26	1061716	179,04	48
1011488	22,45	6	1016673	1,71	27	1061791	42,41	48
1011665	34,20	6	1016674	1,71	27	1062004	146,76	50
1012065	19,78	14	1016675	1,71	27	1062006	195,10	50
1012066	18,37	14	1016853	6,07	30, 31	1062008	276,73	50
1012069	31,02	14	1016951	8,77	30, 31	1062010	373,87	50
1012080	6,28	14	1016953	12,93	30, 31	1062012	400,47	50
1012081	7,10	14	1016954	27,76	30, 31	1062016	588,73	50
1012082	6,28	14				1062204	202,92	50
1012085	34,26	14	1022612	121,80	40	1062206	239,65	50
1012165	95,10	14	1022631	129,15	41	1062208	289,79	50
1012166	95,10	14	1022632	161,41	40	1062210	387,34	50
1012295	76,41	6	1022633	268,48	42	1062212	413,67	50
1012415	36,32	19	1022634	165,94	43	1062216	608,77	50
1012416	36,32	19	1022635	145,35	41	1064504	267,45	50
1012425	36,75	19	1022636	125,07	40	1064506	279,45	50
1012426	36,75	19	1022637	236,16	42	1064508	308,92	50
1012461	3,63	19	1022662	168,64	44	1064510	409,90	50
1012565	7,27	33	1022663	59,16	44	1064512	559,33	50
1012575	7,27	33	1027757	6,42	79	1064516	823,29	50
1012953	99,88	19	1027763	7,30	79	1064704	282,04	50
1013066	13,67	6	1027777	5,90	79	1064706	311,09	50
1013076	15,09	7	1027783	5,90	79	1064708	344,61	50
1013161	48,72	30	1028161	1,78	27	1064710	409,90	50
1013361	35,03	31	1028252	24,73	27	1064712	559,33	50
1015651	125,59	26	1028253	24,73	27	1064716	823,29	50
1015813	20,60	23	1028464	65,56	32	1067304	41,26	48
1015814	20,86	23				1067306	44,32	48
1015883	21,95	22	1033308	46,83	54	1067308	52,78	48
1015884	22,09	22	1033314	11,37	37	1067310	73,70	48
1015896	3,88	22	1033314	11,37	54	1067312	88,49	48
1015896	3,88	23	1033316	28,22	54	1067316	136,79	48
1015943	28,91	23	1033814	16,37	54	1067504	50,79	49
1015944	29,95	23				1067506	54,70	49
1015993	30,56	22	1060104	56,86	49	1067508	66,15	49
1015994	31,35	22	1060106	59,57	49	1067510	100,66	49
1016241	34,95	25	1060108	72,46	49	1067512	116,80	49
1016242	36,11	25	1060110	108,17	49	1067516	183,10	49
1016291	38,00	24	1060112	123,33	49			

Артикул №	Цена	Страница	Артикул №	Цена	Страница	Артикул №	Цена	Страница
1072004	34,29	55	1077182	17,26	54	1091062	11,43	13
1072006	43,91	55	1077183	17,66	54	1091063	17,93	13
1072008	64,17	55	1077304	12,23	53	1091072	12,88	13
1072010	90,70	55	1077306	18,19	53	1091162	11,43	13
1072012	122,12	55	1077308	26,42	53	1091163	17,93	13
1072016	184,66	55	1077310	42,53	53	1091172	12,88	13
1075704	21,34	53	1077312	71,61	53			
1075706	28,40	53	1077316	105,75	53	1120004	26,30	55
1075708	39,57	53	1077804	25,76	53	1120006	37,25	55
1075710	56,25	53	1077806	31,19	53	1120008	52,59	55
1075804	21,34	52	1077808	40,35	53	1120010	81,08	55
1075806	28,40	52	1077810	56,72	53	1120012	128,85	55
1075808	39,57	52	1078004	43,06	53	1120016	210,58	55
1075810	71,77	52	1078006	49,89	53	1120020	403,82	55
1076004	10,09	52	1078008	59,12	53	1120024	570,67	55
1076006	14,74	52	1078010	76,04	53	1121004	35,60	55
1076008	21,63	52	1078012	96,60	53	1121006	52,79	55
1076010	36,17	52	1078016	126,55	53	1121008	71,28	55
1076012	50,62	52	1078092	7,80	54	1121010	111,16	55
1076016	74,11	52	1078093	8,96	54	1121012	146,26	55
1076020	235,38	52	1078094	11,35	54	1121016	228,27	55
1076024	354,38	52	1078095	14,29	54	1121020	424,41	55
1076032	608,26	52	1078096	17,22	54	1121024	593,95	55
1076104	10,09	52	1078097	21,55	54			
1076106	14,74	52				1130206	136,24	51
1076108	21,63	52	1088203	78,29	55	1130208	170,62	51
1076110	29,96	52	1088303	15,53	37	1130212	289,17	51
1076204	11,12	52	1088303	15,53	55	1130291	24,50	51
1076204	11,12	52	1088304	16,57	55	1130292	26,51	51
1076206	16,53	52	1088306	33,21	55	1130293	29,65	51
1076206	16,53	52	1088404	32,90	55	1130294	41,23	51
1076208	24,03	52	1088806	42,11	61	1130295	62,07	51
1076208	24,03	52	1089006	36,67	61	1130296	74,02	51
1076210	41,47	52	1089008	51,77	61	1130298	80,36	51
1076210	41,47	52	1089010	124,88	61	1130299	56,46	51
1076304	11,12	52	1089012	200,36	61	1131706	187,22	51
1076306	16,53	52	1089052	55,64	61	1131708	236,72	51
1076308	24,03	52				1131712	399,27	51
1076310	32,29	52	1090362	12,45	12			
1077104	11,12	53	1090363	19,05	12	1140561	172,53	51
1077106	16,53	53	1090462	12,45	12	1140562	172,53	51
1077108	24,03	53	1090463	19,05	12	1140563	172,53	51
1077110	35,34	53	1090551	29,02	13	1140564	172,53	51
1077112	49,60	53	1090662	16,94	12	1140571	200,92	51
1077116	74,56	53	1090663	21,39	12	1140572	200,92	51
1077171	6,72	54	1090672	18,37	12	1140574	200,92	51
1077172	6,72	54	1090762	16,94	12	1141091	26,51	51
1077173	3,63	54	1090763	21,39	12	1142861	158,65	51
1077181	17,26	54	1090772	18,37	12	1142862	158,65	51

Артикул №	Цена	Страница	Артикул №	Цена	Страница	Артикул №	Цена	Страница
1142863	158,65	51	1163432	152,50	16	1183747	19,79	9
1142864	158,65	51	1163433	152,50	16	1183804	18,90	9
1144251	219,60	45	1163452	152,50	16	1183806	24,13	9
1144252	243,19	45	1163453	152,50	16	1183808	44,44	9
1144253	308,21	45	1163462	152,50	16	1183847	19,79	9
			1163463	152,50	16	1183904	21,09	9
1150665	78,78	20	1163482	166,59	16	1183906	33,77	9
1150680	83,14	20	1163483	166,59	16	1183942	22,06	9
1150681	129,58	20	1164554	23,06	17	1184005	36,61	31
1150682	337,91	20	1165554	23,06	17	1184013	63,26	28
1150684	337,91	20	1166032	119,29	16	1184014	63,26	28
1150692	65,49	20	1166042	61,91	16	1184016	212,25	29
1150694	65,49	20	1166052	119,29	16	1184023	82,82	28
1150710	162,62	21	1166062	119,29	16	1184024	82,82	28
1150770	455,65	21	1166082	133,11	16	1184033	82,82	28
1150771	370,39	21	1167032	119,29	16	1184034	82,82	28
1150772	561,88	21	1167042	61,91	16	1184077	32,46	29
1150773	476,68	21	1167052	119,29	16	1184083	64,78	28
1151000	623,95	46	1167062	119,29	16	1184084	64,78	28
1151060	1 411,45	46	1167082	133,11	16	1184086	212,25	29
1151086	372,93	46	1169553	74,80	16	1184087	23,27	29
1151089	382,32	46	1169563	74,80	16	1184088	16,47	28
1151600	623,95	46				1184089	16,47	28
1152051	46,78	18	1181004	17,95	10	1184090	20,80	28
1152052	50,93	18	1181006	23,79	10	1184091	20,80	28
1152071	82,15	18	1181008	44,44	10	1184095	11,88	28
1152072	83,25	18	1181097	19,79	10	1184096	11,88	28
1152093	409,53	61	1181104	17,95	10	1184097	16,47	28
1152151	159,38	18	1181106	23,79	10	1184098	16,47	28
1152551	249,83	18	1181108	44,44	10	1187047	12,28	33
1152552	254,81	18	1181197	19,79	10	1187060	7,61	33
1152554	257,51	18	1181304	33,32	30, 31	1187065	32,04	33
1152561	86,44	18	1181304	33,32	31	1187069	7,61	33
1152562	88,31	18	1181392	25,10	30, 31	1187069	7,61	33
			1181393	25,10	30, 31	1188051	281,45	33
1162054	26,01	17	1181404	21,09	10, 31	1189094	18,22	29
1162154	26,01	17	1181404	21,09	30			
1162472	32,69	17	1181406	33,77	10	1190504	12,51	11
1162473	32,69	17	1181492	22,06	10	1190506	14,48	11
1163032	119,29	16	1183064	42,50	8	1190604	12,51	11
1163042	61,91	16	1183066	47,03	8	1190606	14,48	11
1163052	119,29	16	1183164	42,50	8	1191504	12,89	11
1163062	119,29	16	1183166	47,03	8	1191506	14,98	11
1163082	133,11	16	1183264	43,02	8	1191604	12,89	11
1163132	119,29	16	1183266	47,55	8	1191606	14,98	11
1163142	61,91	16	1183561	68,68	32			
1163152	119,29	16	1183704	18,90	9	1300306	131,12	39
1163162	119,29	16	1183706	24,13	9	1300952	61,95	39
1163182	133,11	16	1183708	44,44	9			

Артикул №	Цена	Страница	Артикул №	Цена	Страница	Артикул №	Цена	Страница
1351062	74,76	61	1400691	13,24	37	1405552	114,86	34
1351571	210,00	59	1400692	2,03	38	1405553	141,38	34
1351582	259,44	59	1401061	11,13	37	1405554	167,98	34
1351583	307,67	59	1401151	123,61	36	1405555	194,65	34
1351584	407,60	59	1401152	143,34	36	1405556	221,25	34
1351585	456,74	59	1401153	167,42	36	1405557	249,45	34
1351586	603,75	59	1401154	217,68	36	1405558	276,19	34
1351587	753,36	59	1401171	200,60	36	1405559	302,72	34
1351588	980,50	59	1401172	225,52	36	1405560	330,92	34
1351589	252,10	60	1401173	262,82	36	1405561	357,45	34
1351590	423,04	60	1401174	344,57	36	1405562	382,51	34
1351591	984,87	60	1401194	13,44	37	1406383	10,35	36
1351592	44,23	59	1402090	27,57	47	1406384	13,68	36
1351651	27,54	61	1402091	21,62	47	1406394	19,54	37
1351672	656,37	59	1402210	20,80	47	1406483	27,10	36
1351673	809,62	59	1402310	19,52	47	1406484	31,05	36
1351674	1 105,67	59	1404352	135,66	35	1406504	15,85	36
1351675	1 322,24	59	1404353	178,01	35	1406583	27,10	36
1351698	450,59	60	1404354	218,75	35	1406584	31,05	36
1351699	577,79	60	1404355	257,62	35	1407152	55,08	34
1351758	1 147,99	60	1404356	296,56	35	1407153	69,79	34
1351759	1 350,51	60	1404357	338,91	35	1407154	84,30	34
1351783	280,13	59	1404358	377,98	35	1407155	98,82	34
1351785	408,77	59	1404359	418,59	35	1407156	111,84	34
1354070	418,57	57	1404360	457,65	35	1407157	127,92	34
1354270	444,54	56	1404361	499,94	35	1407158	142,64	34
1355072	280,56	58	1404362	542,36	35	1407159	155,52	34
1355075	296,96	58	1404552	117,00	35	1407160	170,06	34
1355272	538,57	58	1404553	144,05	35	1407161	184,62	34
1355275	567,04	58	1404554	171,17	35	1407162	197,59	34
1356020	173,81	57	1404555	198,29	35			
1356220	398,41	57	1404556	225,47	35	1500154	2,04	66
1357070	189,01	56	1404557	254,20	35	1500155	2,04	66
1357270	423,04	56	1404558	281,38	35	1500160	3,26	66
			1404559	308,44	35	1500254	2,04	66
1400151	1,31	67	1404560	337,23	35	1500255	2,04	66
1400152	1,31	67	1404561	364,29	35	1500555	2,04	66
1400154	1,31	67	1404562	389,73	35	1501054	2,04	66
1400164	15,47	37	1405352	133,20	34	1501055	2,04	66
1400460	2,47	67	1405353	174,70	34	1501060	3,26	66
1400461	2,47	67	1405354	214,74	34	1501066	6,21	66
1400554	30,93	37	1405355	252,88	34	1501072	8,34	66
1400560	3,92	67	1405356	291,03	34	1501184	1,46	47
1400562	3,92	67	1405357	332,60	34	1501566	8,91	66
1400563	3,92	67	1405358	370,96	34	1501572	9,53	66
1400652	16,38	37	1405359	410,78	34	1501580	18,24	66
1400653	26,08	37	1405360	449,14	34	1501582	31,55	66
1400654	30,93	37	1405361	490,65	34	1501584	45,87	66
1400660	7,63	67	1405362	532,22	34	1503053	8,30	76

Артикул №	Цена	Страница	Артикул №	Цена	Страница	Артикул №	Цена	Страница
1503054	7,96	76	1505565	24,09	78	1512056	71,73	69
1503055	9,88	76	1505566	24,09	78	1512057	133,48	69
1503056	15,12	76	1505567	24,09	78	1512062	9,66	73
1503151	5,14	76	1506053	10,28	78	1512063	6,94	73
1503152	4,61	76	1506054	11,34	78	1512065	9,54	73
1503155	10,22	76	1506085	42,95	73	1512141	19,33	69
1503156	13,80	76	1506087	59,69	73	1512143	19,73	69
1503157	12,51	76	1506088	83,10	73	1512144	22,50	69
1503161	5,08	76	1506089	100,71	73	1512145	22,50	69
1503162	5,32	76	1506092	3,03	75	1512146	25,02	69
1503164	4,25	76	1506093	4,07	75	1512147	26,97	69
1504054	3,68	77	1506153	16,60	78	1512149	30,07	69
1504055	9,60	77	1506176	33,32	78	1512151	45,90	69
1504056	13,94	77	1506177	33,32	78	1512156	86,34	69
1504064	8,67	77	1506178	26,39	78	1512157	133,48	69
1504065	14,31	77	1507354	5,26	76	1512163	23,60	73
1504066	14,31	77	1507355	6,56	76	1512165	26,63	73
1504153	6,04	77	1507954	3,68	76	1512171	23,60	73
1504154	8,15	77	1507955	3,90	76	1512172	23,60	73
1504155	9,88	77	1507958	4,34	76	1512243	8,30	69
1504156	14,74	77	1507959	5,26	76	1512245	11,34	69
1504353	7,05	78	1507960	4,42	76	1512246	11,83	69
1504354	6,86	38	1507974	3,35	76	1512247	18,46	69
1504354	6,86	78	1507975	3,35	76	1512248	20,50	69
1504355	10,07	78	1507980	3,90	76	1512249	27,25	69
1504356	13,80	78	1507983	6,04	76	1512252	35,49	69
1504363	11,34	78	1507985	9,00	76	1512256	71,73	69
1504454	6,86	78	1509091	1,04	79	1512257	112,92	69
1504455	8,15	78	1509092	1,26	79	1512343	10,78	71
1504456	10,40	78	1509093	1,26	79	1512344	10,78	71
1504552	9,00	77	1509151	1,04	79	1512345	15,42	71
1504553	10,07	77	1509152	1,04	79	1512346	20,19	71
1504554	7,76	77	1509153	1,04	79	1512347	21,56	71
1504555	9,88	77	1509580	173,99	80	1512348	33,32	71
1504556	11,22	77	1509588	20,87	80	1512349	45,28	71
1504563	9,38	77	1509589	272,45	80	1512357	27,01	71
1504564	9,52	77	1509591	568,15	80	1512358	15,42	71
1504565	9,38	77	1509593	30,71	80	1512443	11,34	71
1504566	11,66	77	1509594	164,41	80	1512445	16,04	71
1504567	10,59	77				1512446	19,57	71
1504568	10,07	77	1512043	6,81	69	1512447	22,61	71
1504569	10,76	77	1512044	6,81	69	1512448	25,77	71
1504570	9,52	77	1512045	9,11	69	1512449	35,62	71
1504571	11,22	77	1512046	9,54	69	1512456	102,82	71
1504572	10,59	77	1512047	6,81	69	1512542	8,30	69
1504573	10,07	77	1512048	14,87	69	1512543	8,30	69
1504574	9,88	77	1512049	17,41	69	1512544	9,97	69
1504575	13,94	77	1512051	19,57	69	1512545	11,71	69
1504754	17,90	77	1512054	30,41	69	1512546	19,33	69

Артикул №	Цена	Страница	Артикул №	Цена	Страница	Артикул №	Цена	Страница
1512547	23,60	69	1513164	57,02	72	1517245	25,77	74
1512548	30,85	69	1513165	151,88	72	1517253	23,29	74
1512549	69,81	69	1513167	209,42	72	1517255	25,77	74
1512550	119,17	69	1513255	18,88	72	1517343	27,25	74
1512655	11,34	70	1513257	25,05	72	1517345	29,86	74
1512656	15,86	70	1513354	21,87	72	1517443	27,25	74
1512657	17,22	70	1513356	27,36	72	1517643	19,76	74
1512659	21,18	70	1513358	27,36	72	1517645	23,85	74
1512660	25,77	70	1513361	43,79	72	1518183	33,32	75
1512662	35,49	70	1513365	57,02	72	1518184	33,32	75
1512663	35,93	70	1513454	18,88	72	1518185	33,32	75
1512664	36,92	70	1513457	27,36	72	1518186	33,32	75
1512665	69,81	70	1513460	43,79	72	1518187	37,91	75
1512666	73,03	70	1513643	22,61	72	1518188	31,59	75
1512668	100,65	70	1513645	21,87	72	1518189	31,59	75
1512669	102,82	70	1513647	28,62	72	1518196	33,32	75
1512745	28,40	71	1513648	38,28	72	1518197	37,91	75
1512747	33,67	71	1513649	41,65	72	1518198	33,32	75
1512751	11,95	71	1513651	47,01	72	1518199	33,32	75
1512752	12,45	71	1513652	51,22	72	1519482	410,22	80
1512753	12,45	71	1513655	55,19	72	1519491	375,26	80
1512755	20,63	71	1513656	135,52	72	1519492	416,70	80
1512757	23,72	71	1513658	192,39	72	1519493	466,61	80
1512843	11,34	71	1514040	7,99	70	1519494	508,20	80
1512845	16,41	71	1514041	8,36	70			
1512847	23,85	71	1514042	8,36	70	1522543	4,79	68
1512849	31,71	71	1514043	7,99	70	1522545	6,47	68
1512851	46,52	71	1514044	7,99	70	1522655	6,53	68
1512852	98,55	71	1514045	10,78	70	1522843	5,87	68
1512853	174,42	71	1514046	10,78	70	1522845	7,63	68
1512949	35,97	71	1514047	11,34	70	1523043	6,95	68
1512951	44,28	71	1514054	10,78	70	1523045	9,08	68
1512952	114,96	71	1514055	10,78	70	1523155	8,91	68
1512953	170,21	71	1514653	64,05	73	1523255	8,91	68
1513043	14,13	72	1514654	64,05	73	1523354	7,15	68
1513045	19,26	72	1514655	68,07	73	1523454	7,15	68
1513046	26,78	72	1515143	30,10	73			
1513047	43,24	72	1515144	32,08	73	1540154	1,48	67
1513048	58,03	72	1515146	30,10	73	1540155	1,48	67
1513049	162,16	72	1515243	22,05	73	1540160	2,67	67
1513050	229,98	72	1515244	24,09	73	1540254	1,48	67
1513155	18,88	72	1517043	15,86	74	1540255	1,48	67
1513156	22,47	72	1517045	17,90	74	1540260	2,67	67
1513157	25,05	72	1517053	15,86	74	1540555	1,48	67
1513158	43,79	72	1517055	17,90	74	1541054	3,85	67
1513159	43,79	72	1517056	19,08	74	1541055	1,48	67
1513160	43,79	72	1517143	23,29	74	1541060	2,67	67
1513162	54,88	72	1517145	25,77	74	1541066	4,40	67
1513163	54,88	72	1517243	23,29	74	1541072	6,38	67

Артикул №	Цена	Страница
1643561	84,48	32
1661100	2,04	27
2052051	76,45	65
2052053	76,45	65
2060012	16,85	65
2060312	33,04	65
2060400	142,36	65
2122503	49,14	63
2122561	49,14	63
2123503	31,80	63
2123561	31,80	63
2126051	11,52	64
2126100	3,73	64
2126200	4,37	64
2126300	4,22	64
2126354	5,73	64
2142732	147,53	62
2142762	169,74	62
2142901	68,66	62
2142951	70,62	62
4200453	31,30	38
4200552	38,54	38
4200553	53,93	38
4200554	68,39	38
4200571	14,70	38
4200590	25,10	38
4201071	13,93	38
4201081	179,14	38
4201082	190,54	38
4205604	112,87	39
4205606	117,28	39
4205608	151,92	39
4208804	31,51	39
4208806	37,62	39
4208808	48,93	39
4208810	65,86	39





Oventrop является ведущей фирмой в области дизайна арматуры для систем отопления и удостоена следующих наград



Приз за дизайн reddot, Эссен

DESIGN PLUS

ISH Франкфурт



Диплом Промышленного форума дизайна, Ганновер



Приз за дизайн выставки Interclima, Париж



Приз за дизайн Музея архитектуры и дизайна The Chicago Athenaeum



Приз за дизайн, Япония



Специальная награда Немецкий дизайн



Приз за дизайн, Швейцария



Приз выставки Pragothem, Прага



При за дизайн Федеративной Республики Германия



Немецкий клуб дизайнеров Стильное оформление



Премия "Универсальный дизайн"



Премия Plus X



Приз за инновации Архитектура + Техника



Премия ICONIC



Премия ICONIC за инновации в интерьере

Распространяется через:

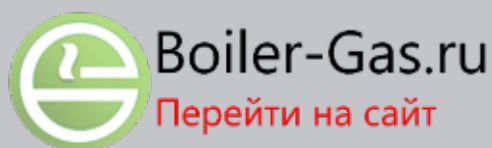

Представительство КТ
 "Овентроп ГмбХ и Ко. КГ"
 109456 Москва
 Рязанский проспект, д.75, корп.4
 Телефон +7 (495) 984 54 50
 Факс +7 (495) 984 54 51
 E-mail info@oventrop.ru
 Internet www.oventrop.com