

# 2022 КАТАЛОГ ПРОДУКЦИИ



УЧЁТ ЭНЕРГИИ



ПАНЕЛЬНЫЕ  
СИСТЕМЫ



ВОДОСНАБЖЕНИЕ



ГАЗОСНАБЖЕНИЕ



ВОЗОБНОВЛЯЕМЫЕ  
ИСТОЧНИКИ



ВОДОРОДНЫЕ  
СИСТЕМЫ



ПОЖАРНЫЕ  
СИСТЕМЫ



**GIACOMINI**  
WATER E-MOTION

СЕРВИС  
ПРОЕКТИРОВАНИЕ  
УСТАНОВКА  
ОБСЛУЖИВАНИЕ



Компоненты систем отопления, оборудование для учета энергопотребления.



Системы напольного и потолочного отопления и охлаждения помещений, автоматика терморегулирования, оборудование для кондиционирования воздуха.



Компоненты систем водоснабжения, сантехническое оборудование.



Продукты для систем газоснабжения.



Компоненты, предназначенные для выработки энергии при помощи возобновляемых источников.



Профессиональная арматура для систем пожаротушения.

---

# ФАБРИКИ И ПРЕДСТАВИТЕЛЬСТВА GIACOMINI

---

**GIACOMINI S.P.A.**

28017 - S. Maurizio d'Opaglio  
NO - ITALY

**NEW PRODUCTION UNIT**

28017 S. Maurizio d'Opaglio  
NO - ITALY

**RENEWABLE ENERGIES CENTRE**

28017 S. Maurizio d'Opaglio  
NO - ITALY

**GIACOMINI S.P.A.**

37014 Castelnuovo del Garda  
VR - ITALY

**GIACOMINI BENELUX S.A**

Route provinciale 273-277  
1301 Bierges (Wavre)  
BELGIUM

**GIACOMINI S.A**

Via Linoleum 14  
6512 Giubiasco (Ticino)  
SWITZERLAND

**GIACOMINI ESPAÑA SL**

Carretera Viladrau, Km 10  
08553 Seva - Barcelona  
SPAIN

**GIACOMINI PORTUGAL  
SISTEMAS SANITÁRIOS E  
CLIMATIZAÇÃO, LDA.**

Rua de Martinhães, 263  
4485-188 Gião - VCD - Vila do Conte  
PORTUGAL

**GIACOMINI LATINOAMERICA SA**

Virgilio Tedin 88 - Benavides - Tigre  
Buenos Aires  
ARGENTINA

**GIACOMINI DO BRASIL  
COMÉRCIO DE TUBOS E  
CONEXÕES LTDA.**

Rua Dr. Jalles Martins Salgueiro, 241  
Módulo A - Mauá - São Paulo  
BRAZIL

**GIACOMINI S.A**

Parc de Pontillault  
Rue de Rome - CS 30176  
77348 Pontault Combault Cedex  
FRANCE

**GIACOMINI GMBH**

Industriestrasse 10  
51545 Waldbroel  
GERMANY

**GIACOMINI UK LTD**

Unit 2, Goodrich Close  
Westerleigh Business Park Yate,  
South Gloucestershire - BS37 5YT  
UNITED KINGDOM

**GIACOMINI ASIA PACIFIC**

Room A801, TYG Centre,  
No. 2 Dong San Huan Bei Lu Bing,  
100027 Chaoyang District, Beijing  
CHINA

**GIACOMINI CONSULTING  
CANADA INC.**

1300-1500 West Georgia St.  
Vancouver,  
BC, V6G 2Z6  
CANADA

**GIACOMINI CZECH, S.R.O.**

Erbenova 15  
46602 Jablonec nad Nisou  
CZECH REPUBLIC

**GIACOMINI SLOVAKIA S.R.O.**

Dolné Rudiny 1 - 01091 Zilina  
SLOVAKIA

**GIACOMINI INDIA**

G-3, Neel Madhav,  
Nr. Navneet Hospital,  
V.P. cross road, Mulund (west),  
Mumbai, Maharastra - 400080  
INDIA

**GIACOMINI MIDDLE EAST**

Khalda, Amer bin Malik Str. 65, FL2  
P.O. Box: 851439 - Amman 11185  
JORDAN

**GIACOMINI UNİVAL TESİSAT  
ARMATÜRLERİ SAN VE TİC. LTD ŞTİ**

İstanbul Anadolu Yakası Organize San.  
Böl. Gazi Bulvarı - 2. Sok No:8 Tuzla  
İstanbul  
TURKEY

**GIACOMINI RUSSIA**

Daev Pereulok, 20  
107045 Moscow  
RUSSIA

**GIACOMINI POLONIA**

Giacomini Sp. z o.o.  
ul. Koniuchy 8 · 87-100 Toruń  
POLAND

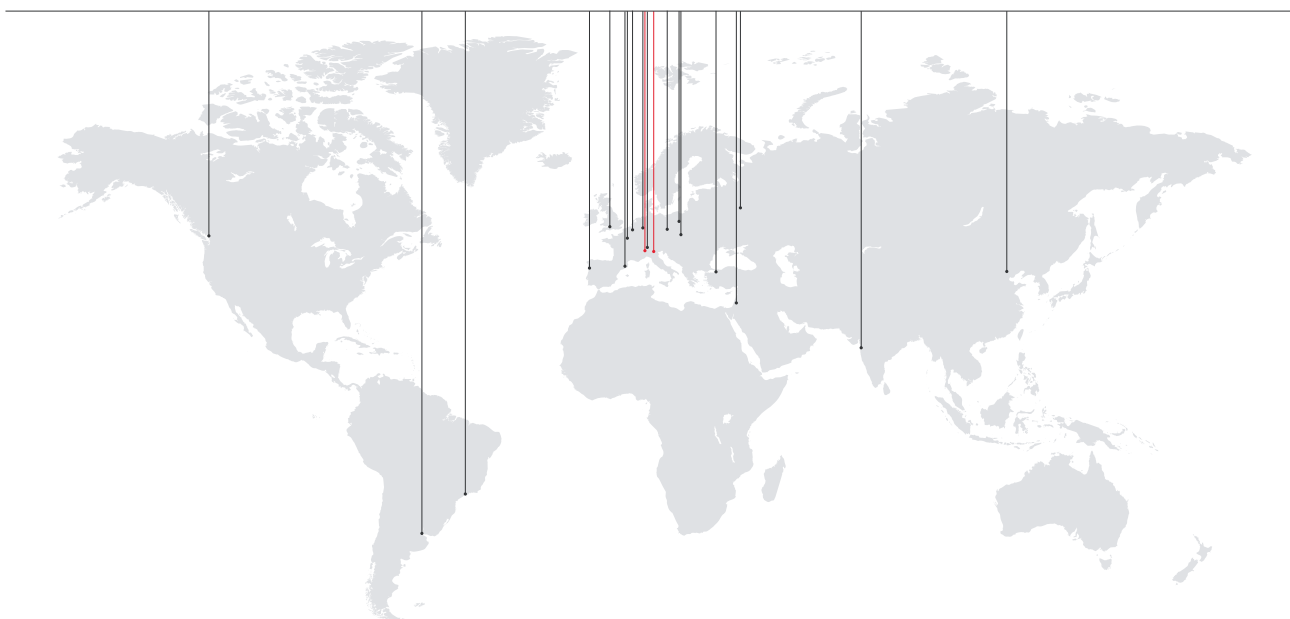

# СЕРТИФИКАТЫ



# РАСПОЛОЖЕНИЕ

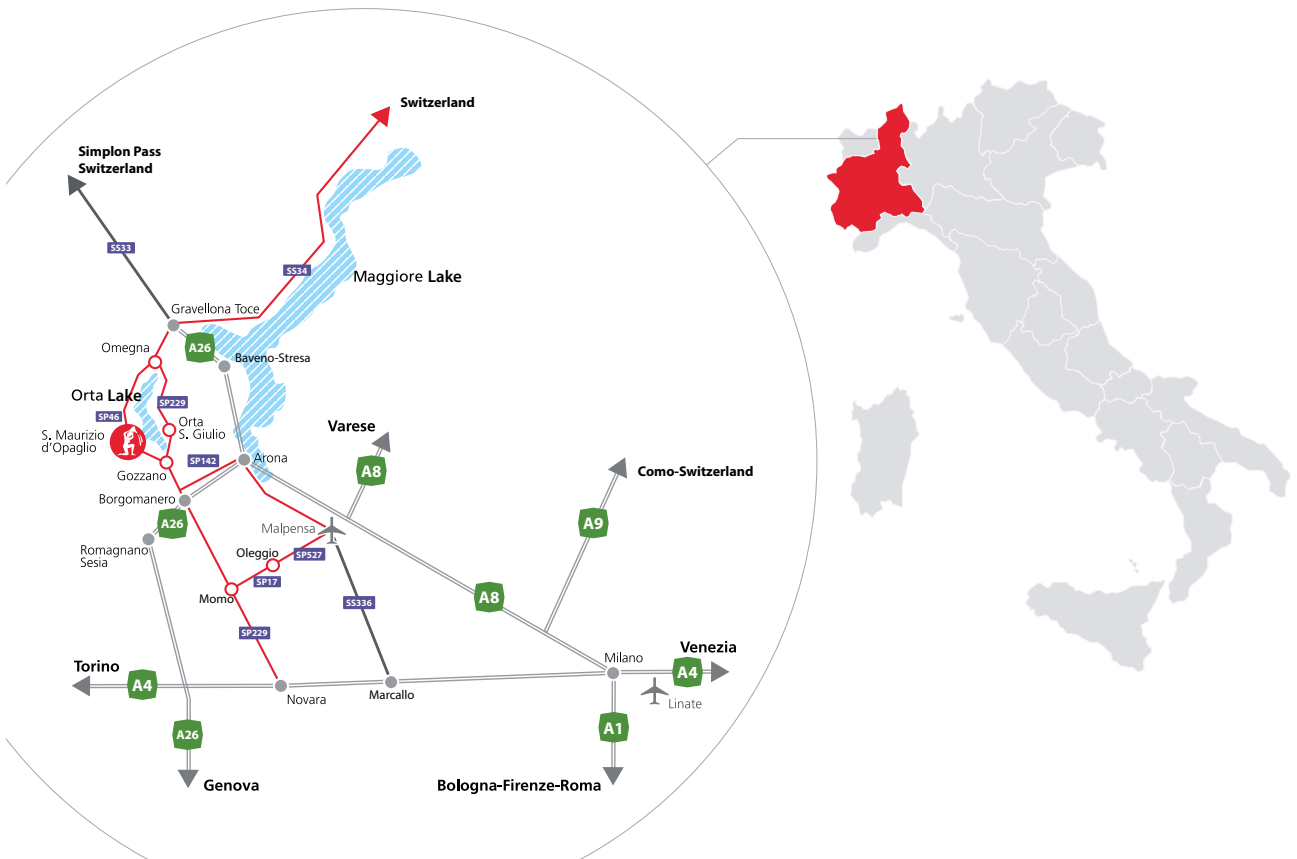

## GIACOMINI SPA

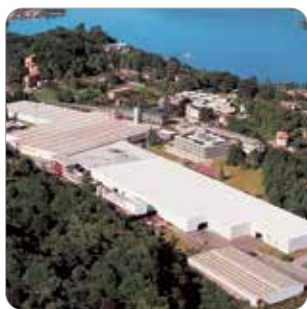

GIACOMINI S.P.A.  
San Maurizio d'Opaglio (NO)



NEW PRODUCTION UNIT  
San Maurizio d'Opaglio (NO)



RENEWABLE ENERGIES CENTRE  
località Sazza  
San Maurizio d'Opaglio (NO)



GIACOMINI ACADEMY  
San Maurizio d'Opaglio (NO)

## АКАДЕМИЯ GIACOMINI



### ACADEMY

A STEP TO THE FUTURE

Мы верим, что обмен знаниями является источником прогресса. Поэтому мы создали Академию Giacomini, для наших клиентов и наших сотрудников, для обогащения их знаний и полного их ознакомления с нашей продукцией.



ЭКСПОЗИЦИЯ  
ПРОДУКЦИИ



ПРАКТИЧЕСКИЕ  
ЗАНЯТИЯ ПО МОНТАЖУ



ТЕОРЕТИЧЕСКИЕ  
ЗАНЯТИЯ В АУДИТОРИЯХ



ПОЛНОЕ ОЗНАКОМЛЕНИЕ  
С ОБРАЗЦАМИ ПРОДУКЦИИ

Мы уделяем большое внимание компетентности и профессионализму наших работников посредством процесса постоянного обучения, который предусматривает курсы повышения квалификации, стажировки, периодические встречи углубленного изучения технических вопросов. Всё это для того, чтобы предоставить нашим клиентам высококвалифицированное обслуживание.

Мы хотим, чтобы Академия Giacomini стала местом обмена информацией между нашей компанией и её партнёрами так, чтобы стать источником взаимного обогащения и стимулом непрерывного улучшения. Для этого мы предоставляем в распоряжение опытных квалифицированных инструкторов, которые могут объединить технические знания с выраженной восприимчивостью к коммерческим аспектам и к требованиям рынка.

На наших семинарах, помимо углубленного рассмотрения вопросов, касающихся наших систем, особое внимание мы уделяем новым тенденциям рынка, более современным технологиям и действующим нормативам и законам.

## ВИДЕО GIACOMINI



Мы предлагаем всем нашим партнёрам простой и эффективный способ обучению монтажу нашей основной продукции, всегда получать информацию о последних новинках, разрешать зачастую встречающиеся проблемы.

Наш канал в сети Интернет: <http://www.youtube.com/giacominivideotutorial>

# СОДЕРЖАНИЕ

---

## 1



### РЕГУЛИРУЮЩАЯ АРМАТУРА ДЛЯ РАДИАТОРОВ

> РУЧНЫЕ КЛАПАНЫ	2
> ТЕРМОСТАТИЧЕСКИЕ КЛАПАНЫ	2
> КЛАПАНЫ С ПРЕДВАРИТЕЛЬНОЙ РЕГУЛИРОВКОЙ	4
> КЛАПАНЫ С ПРЕДНАСТРОЙКОЙ И ДИНАМИЧЕСКИМ РЕГУЛИРОВАНИЕМ РАСХОДА	5
> КЛАПАНЫ С УВЕЛИЧЕННЫМ ПРОХОДОМ	6
> ОТСЕЧНЫЕ КЛАПАНЫ	7
> ТЕРМОСТАТИЧЕСКИЕ ГОЛОВКИ	8
> КОМПЛЕКТЫ ДЛЯ ОТОПИТЕЛЬНЫХ ПРИБОРОВ	9
> БЕСПРОВОДНАЯ СИСТЕМА KLIMADOMOTIC	10
> КЛАПАНЫ ХРОМИРОВАННЫЕ С ГЛЯНЦЕВЫМ ПОКРЫТИЕМ	11
> КЛАПАНЫ НИЖНЕГО ПОДКЛЮЧЕНИЯ ДЛЯ ДВУХТРУБНЫХ СИСТЕМ	12
> КЛАПАНЫ НИЖНЕГО ПОДКЛЮЧЕНИЯ ДЛЯ ОДНОТРУБНЫХ СИСТЕМ	13
> ЗОНДЫ	14
> КЛАПАНЫ ДЛЯ СТАЛЬНЫХ ПАНЕЛЬНЫХ РАДИАТОРОВ	15
> АКСЕССУАРЫ ДЛЯ РАДИАТОРОВ	16
> КОМПЛЕКТУЮЩИЕ ДЛЯ РАДИАТОРНЫХ КЛАПАНОВ	19

## 2



### КОЛЛЕКТОРЫ И КОЛЛЕКТОРНЫЕ СБОРКИ

> РАСПРЕДЕЛИТЕЛЬНЫЕ КОЛЛЕКТОРЫ ДЛЯ ОТОПЛЕНИЯ	22
> МОДУЛЬНЫЕ КОЛЛЕКТОРЫ ДЛЯ ОТОПЛЕНИЯ	25
> КОЛЛЕКТОРНЫЕ УЗЛЫ ДЛЯ ОТОПЛЕНИЯ	27
> ЭЛЕКТРОТЕРМИЧЕСКИЕ ГОЛОВКИ И ТЕРМОСТАТИЧЕСКИЕ ГОЛОВКИ С ВЫНОСНЫМИ ДАТЧИКАМИ ТЕМПЕРАТУРЫ	34
> ШКАФЫ И КРОНШТЕЙНЫ ДЛЯ КОЛЛЕКТОРОВ	35
> КОНЕЧНЫЕ ЭЛЕМЕНТЫ И АКСЕССУАРЫ ДЛЯ КОЛЛЕКТОРОВ	36
> КОЛЛЕКТОРЫ ДЛЯ ВОДОСНАБЖЕНИЯ	39
> СБОРНЫЕ И МОДУЛЬНЫЕ КОЛЛЕКТОРЫ ДЛЯ ВОДОСНАБЖЕНИЯ	40
> ШКАФЫ И КРОНШТЕЙНЫ ДЛЯ КОЛЛЕКТОРОВ	41
> ЗАПАСНЫЕ ЧАСТИ КОЛЛЕКТОРОВ	42

## 3



### ШАРОВЫЕ КРАНЫ

> ШАРОВЫЕ КРАНЫ ДЛЯ ОТОПЛЕНИЯ И ВОДОСНАБЖЕНИЯ	47
> КРАНЫ ДЛЯ ВОДОСНАБЖЕНИЯ	54
> ШАРОВЫЕ КРАНЫ ДЛЯ ГАЗА	55
> ШАРОВЫЕ КРАНЫ С ФЛАНЦЕВЫМ СОЕДИНЕНИЕМ	57
> КРАНЫ С ПРЕСС-СОЕДИНЕНИЕМ	57
> ДРЕНАЖНЫЕ КРАНЫ	59
> КРАНЫ ХОЗЯЙСТВЕННЫЕ	60
> АКСЕССУАРЫ И ЗАПАСНЫЕ ЧАСТИ	60

## 4



### ТРУБЫ И ФИТИНГИ

> МЕТАЛЛОПОЛИМЕРНЫЕ И ПОЛИМЕРНЫЕ ТРУБЫ	64
> ФИТИНГИ РЕЗЬБОВЫЕ КОМПРЕССИОННЫЕ ДЛЯ МНОГОСЛОЙНЫХ И ПОЛИМЕРНЫХ ТРУБ	66
> ПРЕСС-ФИТИНГИ ДЛЯ МНОГОСЛОЙНЫХ И ПОЛИМЕРНЫХ ТРУБ	68
> АДАПТЕРЫ ДЛЯ ПОЛИМЕРНЫХ И МЕДНЫХ ТРУБ - ФИТИНГИ ДЛЯ АДАПТЕРОВ	72
> ФИТИНГИ ДЛЯ МЕТАЛЛИЧЕСКОЙ ТРУБЫ	75
> СГОНЫ, НИППЕЛИ, ПЕРЕХОДНИКИ	78
> СИСТЕМА GX	80
> СИСТЕМА GIASOQUEST	84
> КОМПЛЕКТУЮЩИЕ И ИНСТРУМЕНТЫ	87

# СОДЕРЖАНИЕ

---

## 5



- > БАЛАНСИРОВОЧНЫЕ КЛАПАНЫ ..... 90
- > РЕДУКТОРЫ ДАВЛЕНИЯ И СМЕСИТЕЛЬНЫЕ КЛАПАНЫ ДЛЯ ВОДОСНАБЖЕНИЯ ..... 94

АРМАТУРА ГИДРАВЛИЧЕСКОЙ БАЛАНСИРОВКИ

---

## 6



- > ФИЛЬТРЫ И ОБРАТНЫЕ КЛАПАНЫ ..... 96
- > ВОЗДУХООТВОДНЫЕ КЛАПАНЫ ..... 98
- > АРМАТУРА КОТЕЛЬНЫХ И ТЕПЛОВЫХ ПУНКТОВ ..... 98
- > ЗАДВИЖКИ ..... 103
- > АРМАТУРА ДЛЯ ТВЕРДОТОПЛИВНЫХ КОТЛОВ ..... 105
- > ГРУППЫ БЫСТРОГО МОНТАЖА ДЛЯ КОТЕЛЬНЫХ ..... 106
- > КОМПЛЕКТУЮЩИЕ ДЛЯ ГРУПП БЫСТРОГО МОНТАЖА ..... 107
- > СМЕСИТЕЛЬНЫЕ И ЗОНАЛЬНЫЕ КЛАПАНЫ ..... 108
- > АРМАТУРА ДЛЯ ДИЗЕЛЬНОГО ТОПЛИВА ..... 112
- > ОБОРУДОВАНИЕ ДЛЯ СОЛНЕЧНЫХ СИСТЕМ ..... 113
- > УЗЛЫ ГВС ..... 114
- > КОМПЛЕКТУЮЩИЕ ДЛЯ СОЛНЕЧНЫХ СИСТЕМ ..... 114

ОБОРУДОВАНИЕ ДЛЯ КОТЕЛЬНЫХ И  
ТЕПЛОВЫХ ПУНКТОВ

---

## 7



- > КОМПОНЕНТЫ СИСТЕМЫ НАПОЛЬНОГО ОТОПЛЕНИЯ ..... 118
- > СИСТЕМА НАПОЛЬНОГО ОТОПЛЕНИЯ БЕЗ БЕТОННОЙ СТЯЖКИ ..... 120
- > ТЕРМОРЕГУЛИРУЮЩАЯ АВТОМАТИКА ПРЯМОГО ДЕЙСТВИЯ ..... 121
- > ТЕРМОРЕГУЛИРУЮЩАЯ АВТОМАТИКА - KLIMADOMOTIC ..... 122
- > ТЕРМОРЕГУЛИРУЮЩАЯ АВТОМАТИКА - KLIMABUS ..... 123
- > ОСУШИТЕЛИ ВОЗДУХА ..... 125

СИСТЕМЫ ПАНЕЛЬНОГО ОТОПЛЕНИЯ  
И ОХЛАЖДЕНИЯ, АВТОМАТИКА  
ТЕРМОРЕГУЛЯЦИИ

---

## 8



- > НЕПРЯМОЕ ИЗМЕРЕНИЕ (РАСПРЕДЕЛИТЕЛИ ЗАТРАТ) ..... 128
- > ПРИБОРЫ ПРЯМОГО УЧЁТА ТЕПЛА И ВОДЫ ..... 130
- > УСТРОЙСТВА ДЛЯ УДАЛЕННОЙ ДИСПЕТЧЕРИЗАЦИИ ..... 131
- > КОЛЛЕКТОРНЫЕ УЗЛЫ ДЛЯ ИНДИВИДУАЛЬНОГО УЧЁТА ..... 133
- > УЗЛЫ ВВОДА ..... 139
- > МАЛЫЕ ТЕПЛОВЫЕ ПУНКТЫ ..... 141
- > БЛОКИ В СБОРЕ ДЛЯ ИНДИВИДУАЛЬНОГО УЧЁТА ..... 146
- > КОМПЛЕКТУЮЩИЕ СИСТЕМ УЧЁТА (ШКАФЫ, ШАБЛОНЫ, ТЕПЛОИЗОЛЯЦИЯ) ..... 148

СИСТЕМЫ УЧЁТА ТЕПЛОЙ ЭНЕРГИИ И ВОДЫ

---

# ИНДЕКС

310	77, 114	GX139	82	K369	119	N5	97
311	77, 114	GX150	82	K373	124	N6	97
312	77, 114	GX151	82	K373I	101	N16-2	112
315	77, 114	GX152	82	K374	101	N17	112
316	115	GX153	82	K375	119	N143	100
317	115	GX154	82	K376	119	P10S	42
318	77, 115	GX158	82	K380	NEW 119	P10V	42
349	149	GX165	82	K381	NEW 119	P12A	19
351	115	GX179	82	K382	NEW 119	P12ADB	NEW 19, 42
GE550	146	GX200	83	K389	119	P12HDB	NEW 19
GE550-1	146	GX200-M	83	K389W	119	P15	19
GE550-2	147	GX201	83	K393	119	P15-2	19
GE550-3	138	GX202	83	K410W	10, 122	P15E	111
GE550-R1	133	GX203	83	K463P	124	P15F	109
GE550-R3	137	GX651	82	K465	122	P15M	109
GE550-R4	137	GZ61	85	K465P	124	P15TG	19
GE551	148	GZ102	85	K470H	8	P16-1	19
GE551-1	148	GZ103	85	K470W	10	P16-2	19
GE551-2	148	GZ107	85	K471	8	P16-3	19
GE551-3	149	GZ109	85	K492	121	P18L	20, 61, 108
GE551-4	149	GZ122	85	K492B	123	P19	111
GE552	130	GZ127	85	K492T	121	P21	109
GE552-2	130	GZ128	86	K493I	123	P22B-1	20
GE552-BUS	131	GZ129	85	K493T	124	P22C	62
GE552-M	130	GZ139	85	K494	121	P22F	62
GE552-US	130	GZ150	86	K497	10, 120, 123	P22L	62
GE552-W	132	GZ151	86	K498M	124	P23F	62
GE553-B1	133	GZ152-1	86	K500	101	P23M	62
GE553-B1(D2)	136	GZ152-2	87	K805P	120	P26A	20
GE553-B2	134	GZ152-3	87	K805P-1	120	P31FG	61
GE553-B3	135	GZ152-4	87	K809	120	P31FR	61
GE553-B3(D2)	136	GZ153	86	KA410	10	P31LG	61
GE555	139	GZ154	86	KD201	123	P31LR	61
GE555-3	140	GZ158	86	KD410	10, 122	P31LV	61
GE556	141	GZ165	86	KDP	125	P36	112
GE556-1	142	GZ179	86	KDS	125	P36-1	62
GE556-2	143	GZ200	86	KDV	125	P36S	96
GE556-3	144	GZ200C	86	KE410	10	P51RG	88
GE556-4	146	GZ201	86	KF201	124	P51RN	88
GE556-5	144	GZ211	86	KPM30	123	P56T	18
GE700	128	GZ651	86	KPM35	123	P57G	62, 88
GE700-1	128	GZ996	85	KPM36	123	P61R	88
GS556	114	K270	111	KPM40	122	P74M	96
GX61	81	K272	111	KPM45	122	P78M	42
GX102	81	K274	111	KTD	113	P78T	112
GX103	81	K274-2	111	KTDP	113	P142	102
GX107	81	K274-3	93	KTDS	113	P143	102
GX109	81	K275	111	KV	125	P146C	100
GX122	81	K275-1	111	N1	112	P146M	101
GX127	81	K281	93, 110	N1UB	112	P206	93
GX128	82	K281E	93	N2	112	P206A	93
GX129	81	K282	110	N3	112	P275	111



# ИНДЕКС

P583	42	R90	16	R176P	16	R251D	51
P586S	113	R91	16	R176P-1	101	R251P	53
PM100R	121	R92	16	R177	75	R251P-1	50, 53
R5TG	2	R93	37, 79, 115	R178	72	R251S	51
R6TG	2	R99	98	R178C	73	R251TH	51
R14TG	7	R99I	98	R178E	72	R251W	54
R15TG	7	R99S	98	R178R	75	R251WP	54
R16C2	7	R99S	114	R179	72	R252	52, 107
R16D2	7	R131	88	R179AM	72	R252-1	109
R16TG	7	R140	98	R179E	72	R253D	51
R17C2	7	R140C	99, 114	R179SP	72	R253DL	52
R17D2	7	R140C-1	99	R180F	75	R253W	54
R17TG	7	R140D	98	R180FR	73	R253WL	54
R18	78	R140M	99	R180M	75	R254D	51
R18SP	78	R140PT	99, 105	R180R	73	R254DL	51
R19	78	R141	99	R182	114	R254P	53
R19DL	107	R141C	99	R182AM	107	R254P-1	50, 53
R20	78	R142DP	102	R187F	66	R254W	54
R20DL	107	R143N	102	R187M	66	R254WL	54
R20SC	114	R144ST	105	R189	78, 115	R258CC	52
R25TG	2	R146C	100	R189D	79	R258D	52
R27TG	2	R146D	100	R189V	78	R259D	52
R29TG	7	R146I	101	R193K	111	R259DS	52
R37	61, 78	R146IM	102	R194	14	R259DST	52
R37K	107	R146M	101	R197	107	R259W	55
R39	107	R146W	102	R197M	107	R269T	36
R53MM	26	R147N	107	R197P	109	R274	108
R53MT	26	R150	103	R200	16	R274C	109
R53SM	26	R150B	102	R206A	90	R274N	109
R53ST	26	R150M	103	R206A-1	NEW 90	R274W	110
R53VM	26	R153C	94	R206AM	NEW 90, 91	R276	110
R53VT	26	R153M	94	R206B	91	R276B	110
R54	103	R153MK	94	R206B-1	91	R277	110
R55	103	R153P	94	R206C	92	R278	110
R55F	104	R156	94	R206C-1	NEW 92	R279	110
R59FL	104	R156-1	94, 115	R225	94, 102	R279D	110
R59W	104	R156-2	94	R225E	93	R280	93
R60	97	R157A	105	R225I	101	R280AK	NEW 93
R60W	96	R158	105	R226	94, 102	R280K	NEW 93
R65D	62	R158A	93	R227	102	R284	108
R66A	16	R160	98	R227-1	114, 120	R284M	108
R73C	18	R167C	17	R227-2	43	R284R	108
R73D	101	R171C	14	R228A	102	R285	52, 107
R73P	16	R171F	14	R228I	103	R285F	52
R74	16	R171P	14	R230	103	R285L	52, 107
R74A	96	R173	16	R248F	59	R287	53, 108
R74F	96	R173P	16	R248M	59	R287M	53, 108
R74M	96	R173TG	16	R250D	51	R288	60
R79B	18	R175A	17	R250DS	51	R291	111
R88	98	R175B	17	R250W	54	R292	111
R88I	98	R175C	17	R250WS	54	R292E	111

# ИНДЕКС

R295	109	R422TG	2	R508K	120	R557RM-1	33
R296	109	R431TG	2	R508M	120	R557RM-2 <b>NEW</b>	33
R297	109	R432TG	2	R509-1	35	R557W	38
R298	110	R435TG	3	R510	35	R558N	43
R298N <b>NEW</b>	110	R436	14	R522	39	R559N	32
R314DN	14	R436M-1	14	R531	38	R559N-1	33
R314N	14	R437	13	R532	39	R559N-2	33
R356B1	12	R437N	13	R540	38, 102	R559W	38
R356M1	13	R438	13	R540F	39, 61	R560	76
R357B1	13	R438MTG	13	R540I	102	R560AM	66
R357M1	13	R438P	4, 14	R541N	17	R560R	73
R358B1	13	R440N	12	R542	17	R561	76
R358M1	14	R450CV	42	R542N	17	R561AM	66
R383	15	R450TG	20	R543	17	R561R	73
R384	15	R453A	34	R544	17	R562	76
R385T	15	R453F	93	R549P	119	R562AM	66
R386T	15	R453H	17	R551	22	R562R	74
R387	15	R454	17	R551S	23	R563	76
R387L	15	R454D	18	R551W	38	R563AM	66
R388	15	R455C	18	R553D	27	R563R	74
R388L	15	R455C-1	18	R553DK	29	R564	76
R400	18	R455D	18	R553F	28	R564AM	67
R400DB <b>NEW</b>	18	R455D-1	18	R553FDB	30	R564P	79, 115
R401D	6	R460	8	R553FK	29	R564R	74
R401DB <b>NEW</b>	5	R460H	8	R553FKDB <b>NEW</b>	30	R565AM	66
R401H	6	R460PA	9	R553K	33	R566AM	66
R401HDB <b>NEW</b>	6	R460PF	9	R553M	25	R567	75
R401PTG	4	R462	8	R553S	24	R568	76
R401TG	3	R462L	34	R553V	24	R568AM	67
R402D	6	R462L1	34	R553W	38	R568R	74
R402DB <b>NEW</b>	5	R462L2	34	R553W-2	38	R569	77
R402H	6	R463	8	R554A	36	R569AM	67
R402HDB <b>NEW</b>	6	R465	34	R554B	36	R569R	74
R402PTG	4	R468	8	R554C	37	R570R	74
R402TG	3	R468C	8	R554D	37	R571R	74
R403H	6	R468H	8	R554E	99	R572	77
R403TG	3	R470	8, 120	R554F	99	R572AM	67
R411DB <b>NEW</b>	5	R470A	9	R554I	37	R572R	74
R411PTG	4	R470F	9	R554P	99	R573D	17
R411TG	3	R470F-KV	9	R555	100	R576	87
R412DB <b>NEW</b>	5	R470H	8	R555-2	99	R577D	17
R412PTG	4	R473	34	R557	31	R578C	83
R412TG	3	R473M	34	R557A	42	R580	39
R414D	120	R478	34	R557B	42	R580C	40
R414M	120	R478M	34	R557D	43	R580M	25, 40
R415DB <b>NEW</b>	5	R483	15	R557F	31	R580T	25, 40
R415H	6	R500	35	R557I	35	R582A	23
R415HDB <b>NEW</b>	6	R500-2	35	R557K	32	R583	41
R415PTG	4	R500-2E	35	R557P	43	R583D	25
R415TG	3	R501	35	R557R-2	31	R583M	25
R421TG	2	R502	35	R557RK <b>NEW</b>	33	R583S	25

# ИНДЕКС

R583V	25	R694	60	R910	47	RM129	69
R584	41	R700	17	R910S	47	RM130SP	69
R585	39	R701	102	R911	47	RM139	70
R585C	40	R701F	49	R913	47	RM144	70
R585M	40	R705A	2	R913L	47	RM150	70
R585T	40	R705K	9	R914	47	RM151	70
R586R	106	R706A	2	R914L	47	RM153	70
R586S	113	R706K	9	R919	48	RM154	70
R586S-0	113	R714TG	7	R919S	48	RM158	71
R586S-1	107	R715TG	7	R950	48	RM173	71
R586S-3	113	R730G <b>NEW</b>	55	R950G	56	RM179	71
R586SEP	106	R731G <b>NEW</b>	55	R950W	55	RM179E	71
R588	35	R734G <b>NEW</b>	55	R951	48	RM179SP	71
R588D	35	R734LG <b>NEW</b>	56	R951W	55	RP200-1	71
R588F	36	R740F	57	R978	64	RP202	71
R588L	36	R747	60	R979G	118	RP203	71
R588P	36	R749F	61	R979S	118	RP205	87
R588R	36	R749T	60	R979TG	118	RP208	87
R588Z	35	R752	53	R981AG <b>NEW</b>	118	RP209	87
R590D	37	R780G	56	R981B	118	T15TG	12
R591D	37	R780P-1	50	R981G <b>NEW</b>	118	T18C	20
R591F	37	R781G	56	R981XPS <b>NEW</b>	118	T22C	20
R592D	38, 79	R781P-1	50	R982Q	118	T25C	11
R593D	37, 79	R782G	56	R983	119	T26C	20
R594	38, 79	R783G	56	R983N	119	T27C	11
R595	41	R789	49	R983S	119	T29C	11
R595P	41	R831	18	R984	119	T31C	11
R595T	41	R850	48	R985B	65	T175D	12
R598	41	R850G	55	R985N	65	T175D-1	12
R598C	41	R850VW	57	R985R	65	T177	12, 75
R598D	41	R850VWS	57	R986	65	T178C	12, 73
R598K	41	R851	48	R990	87	T179M	12, 72
R599	41	R851T	48	R990M	87	T357B	12
R602	53, 56	R851TH	48	R993	65	T357M	11
R603	59	R851VT	57	R994	65	T358B	12
R608	59	R851VTS	57	R995	65	T358M	12
R608D	59	R853VT	58	R996-GX	81	T386T	11
R609	59	R853VWL	58	R996-GX-2	81	T431C	11
R610	59	R854	49	R996T	64	T432C	11
R611	59	R854L	49	R998	87	T439L	11
R612	59	R854VT	58	R999	64	T450C	20
R613	60	R854VWL	58	R999I	64	T470C	11
R614	60	R859	49	RM18	71		
R619	60	R859K	49	RM19	71		
R620	60	R859T	49	RM102	68		
R621	60	R859VT	58	RM103	68		
R622	60	R863	119	RM107	69		
R623	97	R865	87	RM109	69		
R624	97	R872D	119	RM122	69		
R625	61	R883-1	120	RM127	69		
R690	60	R884	120	RM128	70		

# РЕГУЛИРУЮЩАЯ АРМАТУРА ДЛЯ РАДИАТОРОВ

Ручные клапаны	2
Термостатические клапаны	2
Клапаны с предварительной регулировкой	4
Клапаны с преднастройкой и динамическим регулированием расхода	5
Клапаны с увеличенным проходом	6
Отсечные клапаны	7
Термостатические головки	8
Комплекты для отопительных приборов	9
Беспроводная система klimadomotic	10
Клапаны хромированные с глянцевым покрытием	11
Клапаны нижнего подключения для двухтрубных систем	12
Клапаны нижнего подключения для однетрубных систем	13
Зонды	14
Клапаны для стальных панельных радиаторов	15
Аксессуары для радиаторов	16
Комплектующие для радиаторных клапанов	19

## Ручные клапаны

### R5TG

КОД	РАЗМЕР	ЦЕНА, €	□	⊞
<b>R5X032</b>	3/8"	8,46	1	50
<b>R5X033</b>	1/2"	9,14	1	50
<b>R5X034</b>	3/4" *	15,44	5	50
<b>R5X035</b>	1" *	28,16	2	20

\*Отвод без герметичной прокладки

Угловой ручной клапан, хромированный, отвод с герметичной прокладкой.



### R25TG

КОД	РАЗМЕР	ЦЕНА, €	□	⊞
<b>R25X032</b>	3/8" x 16	8,91	1	50
<b>R25X033</b>	7,50	8,91	1	50
<b>R25X034</b>	1/2" x 18	10,15	1	50

Угловой ручной клапан, хромированный, отвод с герметичной прокладкой, подключение с наружной резьбой.

ⓘ INFO

Для подсоединения трубы применять переходники R178, R179 или R179AM



### R705A

КОД	РАЗМЕР	ЦЕНА, €	□	⊞
<b>R705X013</b>	1/2"	7,48	10	100
<b>R705X023</b>	1/2" *	6,47	10	50

\*Отвод без герметичной прокладки

Угловой ручной клапан компактной серии, хромированный, отвод с герметичной прокладкой.



### R6TG

КОД	РАЗМЕР	ЦЕНА, €	□	⊞
<b>R6X032</b>	3/8"	9,73	1	50
<b>R6X033</b>	1/2"	10,58	1	50
<b>R6X034</b>	3/4" *	17,67	5	50
<b>R6X035</b>	1" *	32,39	2	20

\*Отвод без герметичной прокладки

Прямой ручной клапан, хромированный, отвод с герметичной прокладкой.



### R27TG

КОД	РАЗМЕР	ЦЕНА, €	□	⊞
<b>R27X032</b>	3/8" x 16	10,28	1	50
<b>R27X033</b>	1/2" x 16	10,28	1	50
<b>R27X034</b>	1/2" x 18	11,66	1	50

Прямой ручной клапан, хромированный, отвод с герметичной прокладкой, подключение с наружной резьбой.

ⓘ INFO

Для подсоединения трубы применять переходники R178, R179 или R179AM



### R706A

КОД	РАЗМЕР	ЦЕНА, €	□	⊞
<b>R706X013</b>	1/2"	8,22	5	50

Прямой ручной клапан компактной серии, хромированный, отвод с герметичной прокладкой.



## Термостатические клапаны

### R421TG

КОД	РАЗМЕР	ЦЕНА, €	□	⊞
<b>R421X132</b>	3/8"	11,15	1	50
<b>R421X133</b>	1/2"	11,12	1	50
<b>R421X034</b>	3/4" *	16,25	5	50
<b>R421X035</b>	1" *	27,40	2	50

\*Отвод без герметичной прокладки

Угловой микрометрический термостатический клапан, хромированный, отвод с герметичной прокладкой.



### R422TG

КОД	РАЗМЕР	ЦЕНА, €	□	⊞
<b>R422X132</b>	3/8"	11,51	1	50
<b>R422X133</b>	1/2"	11,51	1	50
<b>R422X034</b>	3/4" *	16,08	1	50
<b>R422X035</b>	1" *	28,41	1	50

\*Отвод без герметичной прокладки

Прямой микрометрический термостатический клапан, хромированный, отвод с герметичной прокладкой.



### R431TG

КОД	РАЗМЕР	ЦЕНА, €	□	⊞
<b>R431X032</b>	3/8" x 16	10,35	1	50
<b>R431X033</b>	1/2" x 16	10,35	1	50
<b>R431X034</b>	1/2" x 18	11,29	1	50
<b>R431EX037</b>	1/2" x 3/4" E	11,96	1	50

Угловой микрометрический термостатический клапан, хромированный, отвод с герметичной прокладкой, подключение с наружной резьбой.

ⓘ INFO

Для подсоединения трубы применять переходники R178, R179 или R179AM



### R432TG

КОД	РАЗМЕР	ЦЕНА, €	□	⊞
<b>R432X032</b>	3/8" x 16	10,90	1	50
<b>R432X033</b>	1/2" x 16	10,90	1	50
<b>R432X034</b>	1/2" x 18	11,85	1	50
<b>R432EX037</b>	1/2" x 3/4" E	12,52	1	50

Прямой микрометрический термостатический клапан, хромированный, отвод с герметичной прокладкой, подключение с наружной резьбой.

ⓘ INFO

Для подсоединения трубы применять переходники R178, R179 или R179AM



## R401TG

КОД	РАЗМЕР	ЦЕНА, €	□	⊞
<b>R401X132</b>	3/8"	8,70	1	50
<b>R401X133</b>	1/2"	8,66	1	50
<b>R401X034</b>	3/4" *	13,51	5	50
<b>R401X035</b>	1" *	22,40	2	20

\*Отвод без герметичной прокладки

Угловой термостатический клапан, хромированный, отвод с герметичной прокладкой.



## R402TG

КОД	РАЗМЕР	ЦЕНА, €	□	⊞
<b>R402X132</b>	3/8"	9,07	1	50
<b>R402X133</b>	1/2"	9,08	1	50
<b>R402X034</b>	3/4" *	13,38	5	50
<b>R402X035</b>	1" *	23,20	2	20

\*Отвод без герметичной прокладки

Прямой термостатический клапан, хромированный, отвод с герметичной прокладкой.



## R411TG

КОД	РАЗМЕР	ЦЕНА, €	□	⊞
<b>R411X032</b>	3/8" x 16	9,37	1	50
<b>R411X033</b>	1/2" x 16	9,37	1	50
<b>R411X034</b>	1/2" x 18	10,22	1	50

Угловой термостатический клапан, хромированный, отвод с герметичной прокладкой, подсоединение с наружной резьбой.

① INFO

Для подсоединения трубы применять переходники R178, R179 или R179AM



## R412TG

КОД	РАЗМЕР	ЦЕНА, €	□	⊞
<b>R412X032</b>	3/8" x 16	9,68	1	50
<b>R412X033</b>	1/2" x 16	9,68	1	50
<b>R412X034</b>	1/2" x 18	10,53	1	50

Прямой термостатический клапан, хромированный, отвод с герметичной прокладкой, подсоединение с наружной резьбой.

① INFO

Для подсоединения трубы применять переходники R178, R179 или R179AM



## R435TG

КОД	РАЗМЕР	ЦЕНА, €	□	⊞
<b>R435X053</b>	1/2"	15,61	1	50
<b>R435X062</b>	1/2" x 16	15,42	1	50
<b>R435X043</b>	1/2" x 18	15,42	1	50

Угловой осевой микрометрический термостатический клапан, хромированный, отвод с герметичной прокладкой

① INFO

R435X062, R435X043: Присоединение трубы с помощью адаптера, следует использовать R178, R179 или R179AM



## R415TG

КОД	РАЗМЕР	ЦЕНА, €	□	⊞
<b>R415X033</b>	1/2"	13,62	1	50
<b>R415X042</b>	1/2" x 16	12,59	1	50
<b>R415X043</b>	1/2" x 18	13,00	1	50

Угловой осевой термостатический клапан, хромированный, отвод с герметичной прокладкой, подсоединение с наружной резьбой.

① INFO

R415X042, R415X043: Присоединение трубы с помощью адаптера, следует использовать R178, R179 или R179AM.



## R403TG

**ПРАВЫЙ**

КОД	РАЗМЕР	ЦЕНА, €	□	⊞
<b>R403X034</b>	1/2" x 18 *	15,92	1	50
<b>R403X062</b>	3/8" x 3/8"	17,54	1	50
<b>R403X064</b>	1/2" x 1/2"	15,92	1	50

**ЛЕВЫЙ**

КОД	РАЗМЕР	ЦЕНА, €	□	⊞
<b>R403X024</b>	1/2" x 18 *	15,92	1	50
<b>R403X052</b>	3/8" x 3/8"	17,54	1	50
<b>R403X054</b>	1/2" x 1/2"	15,92	1	50

\*Для подсоединения трубы применять переходники R178, R179 или R179AM

Угловой термостатический клапан двухплоскостной, левый или правый, хромированный, отвод с герметичной прокладкой.



## Клапаны с предварительной регулировкой

Клапаны серии PTG имеют специальный регулировочный винт, который, в зависимости от заданного положения, определяет сечение прохода жидкости, создавая, таким образом, требуемую потерю напора в гидравлическом контуре. Эти клапаны имеют плавное регулирование и могут, таким образом, предварительно настроены с целью обеспечения эффективной балансировки самого контура. Сочетание с термостатическими головками и радиаторными хронотермостатами обеспечивает реальное энергосбережение.



1. Снять красный колпачок с помощью отвертки. Шток (деталь В) находится в положение N = Все открыто.



2. Повернуть шток специальным регулировочным ключом. Установить требуемый номер преднастройки, указанный на регулировочном ключе, напротив метки А на корпусе клапана.



3. При снятии ключа шток (деталь В) останется в требуемом положении преднастройки, определяемом по номеру на кольце клапана. Положения настройки: 1, 2, 3, 4, 5, 6, 7, N = Все открыто. Кроме обозначенных настроечных положений, имеющих паспортные тарированные значения, можно установить и промежуточные положения настроек.



Для клапанов серии PTG имеется возможность демонтажа запорного элемента для замены без сброса давления и остановки системы отопления, с помощью специального ключа R400.

### R401PTG

КОД	РАЗМЕР	ЦЕНА, €	□	⊞
R401PX232	3/8"	15,87	-	50
R401PX233	1/2"	15,87	-	50
R401PX234	3/4"	25,01	-	50

Угловой термостатический клапан с предварительной настройкой, хромированный, отвод с герметичной прокладкой.

① INFO

Для настройки использовать ключ R73P.



R73PY010

### R402PTG

КОД	РАЗМЕР	ЦЕНА, €	□	⊞
R402PX232	3/8"	17,25	-	50
R402PX233	1/2"	17,25	-	50
R402PX234	3/4"	26,02	-	50

Прямой термостатический клапан с предварительной настройкой, хромированный, отвод с герметичной прокладкой.

① INFO

Для настройки использовать ключ R73P.

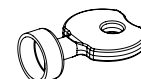

R73PY010

### R411PTG

КОД	РАЗМЕР	ЦЕНА, €	□	⊞
R411PX232	3/8" x 16	15,42	1	10
R411PX233	1/2" x 16	15,49	1	10

Угловой термостатический клапан с предварительной настройкой, хромированный, отвод с герметичной прокладкой, подключение с наружной резьбой.

① INFO

Для настройки использовать ключ R73P.

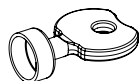

R73PY010

### R412PTG

КОД	РАЗМЕР	ЦЕНА, €	□	⊞
R412PX232	3/8" x 16	16,03	1	10
R412PX233	1/2" x 16	16,12	1	10

Прямой термостатический клапан с предварительной настройкой, хромированный, отвод с герметичной прокладкой, подключение с наружной резьбой.

① INFO

Для настройки использовать ключ R73P.

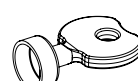

R73PY010

### R415PTG

КОД	РАЗМЕР	ЦЕНА, €	□	⊞
R415PX242	1/2" x 16	24,39	1	50

Угловой осевой термостатический клапан с предварительной настройкой, хромированный, отвод с герметичной прокладкой.

① INFO

Для настройки использовать ключ R73P.

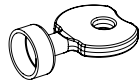

R73PY010

### R438P

КОД	РАЗМЕР	ЦЕНА, €	□	⊞
R438PX037	1/2" x 3/4"E	45,05	1	-

Группа термостатическая для двухтрубных систем с угловым клапаном с предварительной настройкой.

① INFO

Для настройки использовать ключ R73P. Для подключения трубы применять переходники R179E, R178E. Поставляется без хромированной трубки R194.



# Клапаны с преднастройкой и динамическим регулированием расхода

## R401DB

NEW

КОД	РАЗМЕР	ЦЕНА, €	□	▣
R401DBX032	3/8"	41,01	1	50
R401DBX033	1/2"	41,01	1	50
R401DBX004	3/4"	48,08	1	30

Угловой термостатический клапан с автоматическим динамическим регулированием расхода, хромированный, отвод с герметичной прокладкой.



## R402DB

NEW

КОД	РАЗМЕР	ЦЕНА, €	□	▣
R402DBX032	3/8"	41,88	1	50
R402DBX033	1/2"	41,88	1	50
R402DBX004	3/4"	48,92	1	50

Прямой термостатический клапан с автоматическим динамическим регулированием расхода, хромированный, отвод с герметичной прокладкой.



## R411DB

NEW

КОД	РАЗМЕР	ЦЕНА, €	□	▣
R411DBX033	1/2" x 16	41,01	1	50

Угловой термостатический клапан с автоматическим динамическим регулированием расхода, отвод с герметичной прокладкой, подсоединение с наружной резьбой.



## R412DB

NEW

КОД	РАЗМЕР	ЦЕНА, €	□	▣
R412DBX033	1/2" x 16	41,88	1	50

Прямой термостатический клапан с автоматическим динамическим регулированием расхода, отвод с герметичной прокладкой, подсоединение с наружной резьбой.



## R415DB

NEW

КОД	РАЗМЕР	ЦЕНА, €	□	▣
R415DBX033	1/2"	45,85	1	50
R415DBX042	1/2" x 16	45,85	1	50

Угловой осевой термостатический клапан с автоматическим динамическим регулированием расхода, хромированный, отвод с герметичной прокладкой.



### ПАТЕНТ АВТОМАТИЧЕСКАЯ БАЛАНСИРОВКА РАСХОДА

Встроенный картридж регулирует и ограничивает расход в соответствии с установленным значением, для балансировки каждого радиатора в системе.



- Полный и точный контроль: предварительная настройка, автоматическое регулирование, перекрытие потока.
- Простое и быстрое управление расходом для вертикальных систем отопления.
- Модернизация существующих систем: те же размеры, как у клапанов серий TG и PTG.
- Сбалансированный расход для каждого отопительного прибора для наивысшего уровня комфорта и энергосбережения.

### ГРАФИКИ ПРЕДВАРИТЕЛЬНОЙ НАСТРОЙКИ РАСХОДА

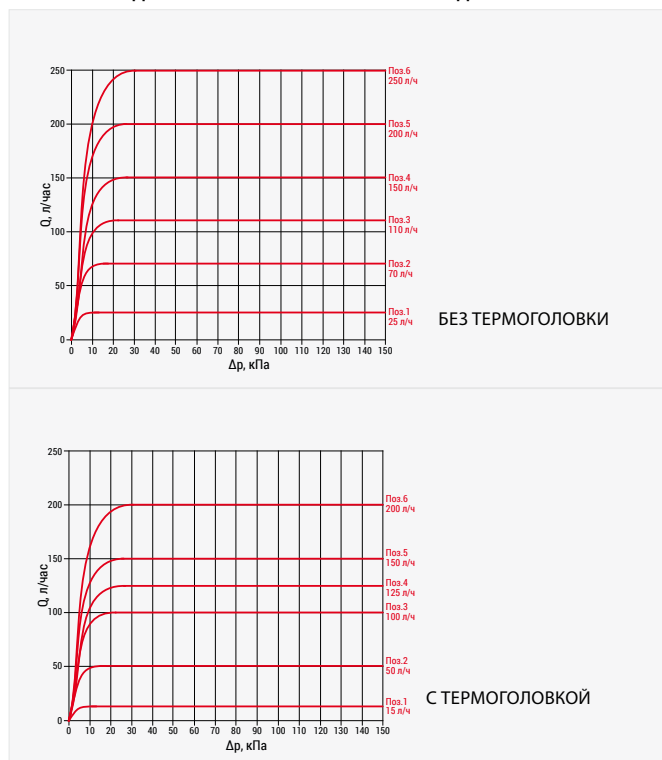

ЗНАЧЕНИЕ ПРЕДНАСТРОЙКИ	1	2	3	4	5	6
РАСХОД БЕЗ ТЕРМОГОЛОВКИ, Л/ЧАС	25	70	110	150	200	250
РАСХОД С ТЕРМОГОЛОВКОЙ, Л/ЧАС	15	50	100	125	150	200
ΔP MIN, кПа	10	15	20	25	25	30
ΔP MAX, кПа	150					

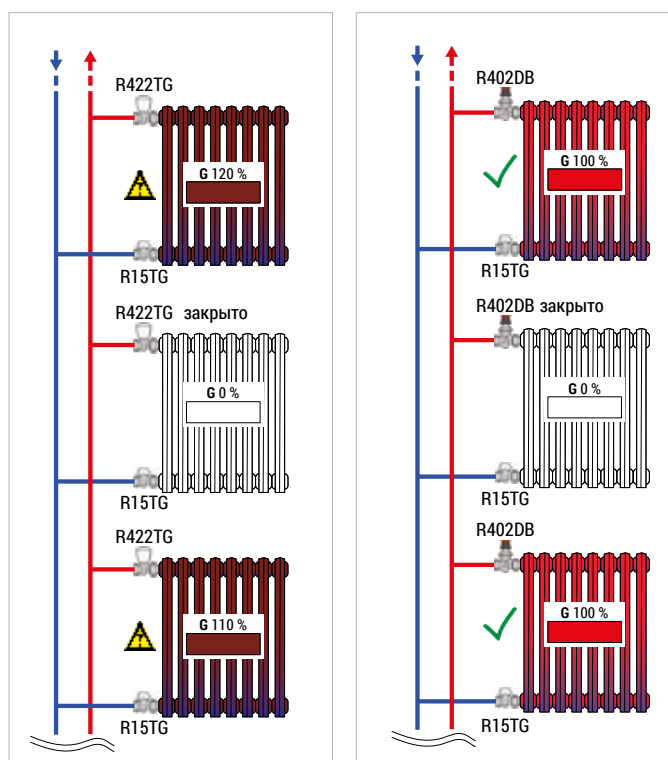



## R401HDB

КОД	РАЗМЕР	ЦЕНА, €	□	⊞
<b>R401HDBX102</b>	3/8"	43,07	1	50
<b>R401HDBX103</b>	1/2"	43,07	1	50
<b>R401HDBX104</b>	3/4"	50,49	1	50

Угловой термостатический клапан с автоматическим динамическим регулированием расхода, хромированный, отвод с герметичной прокладкой. Подключение термостатической головки - резьба 30x1,5мм

ⓘ INFO

Совместим с термоголовками R460H, R468H, K470H, R470H.

NEW



## R402HDB

КОД	РАЗМЕР	ЦЕНА, €	□	⊞
<b>R402HDBX102</b>	3/8"	43,95	1	50
<b>R402HDBX103</b>	1/2"	43,95	1	50
<b>R402HDBX104</b>	3/4"	51,33	1	50

Прямой термостатический клапан с автоматическим динамическим регулированием расхода, хромированный, отвод с герметичной прокладкой. Подключение термостатической головки - резьба 30x1,5мм

ⓘ INFO

Совместим с термоголовками R460H, R468H, K470H, R470H.

NEW



## R415HDB

КОД	РАЗМЕР	ЦЕНА, €	□	⊞
<b>R415HDBX103</b>	1/2"	43,05	1	50

Угловой осевой термостатический клапан с автоматическим динамическим регулированием расхода, хромированный, отвод с герметичной прокладкой. Подключение термостатической головки - резьба 30x1,5мм

ⓘ INFO

Совместим с термоголовками R460H, R468H, K470H, R470H.

NEW



## Клапаны с увеличенным проходом

### R401D

КОД	РАЗМЕР	ЦЕНА, €	□	⊞
<b>R401DX003</b>	1/2"	9,21	5	50
<b>R401DX004</b>	3/4"	16,76	5	50

Угловой термостатический клапан с увеличенным проходом, хромированный. Увеличенный проход для размера 3/4".

### R401H

КОД	РАЗМЕР	ЦЕНА, €	□	⊞
<b>R401HX003</b>	1/2"	13,02	1	50
<b>R401HX004</b>	3/4"	22,10	5	50
<b>R401QX004</b>	3/4"	17,91	1	50

Угловой термостатический клапан (подключение термостатической головки - резьба 30 x 1,5 мм). Увеличенный проход для размера 3/4".

ⓘ INFO

Совместим с термоголовками R460H, R468H, K470H, R470H.

### R402D

КОД	РАЗМЕР	ЦЕНА, €	□	⊞
<b>R402DX003</b>	1/2"	12,69	10	100
<b>R402DX004</b>	3/4"	21,41	5	50

Прямой термостатический клапан с увеличенным проходом, хромированный. Увеличенный проход для размера 3/4".

### R402H

КОД	РАЗМЕР	ЦЕНА, €	□	⊞
<b>R402HX003</b>	1/2"	13,62	1	50
<b>R402HX004</b>	3/4"	20,73	5	50
<b>R402QX004</b>	3/4"	20,06	1	50

Прямой термостатический клапан (подключение термостатической головки - резьба 30 x 1,5 мм). Увеличенный проход для размера 3/4".

ⓘ INFO

Совместим с термоголовками R460H, R468H, K470H, R470H.

### R403H

КОД	РАЗМЕР	ЦЕНА, €	□	⊞
<b>R403HX023</b>	1/2" - левый	18,09	1	50
<b>R403HX033</b>	1/2" - правый	18,09	1	50

Клапан термостатический (подключение термостатической головки - резьба 30 x 1,5 мм), угловой, хромированный, подключение со стороны трубопровода внутренняя трубная резьба.

ⓘ INFO

Совместим с термоголовками R460H, R468H, K470H, R470H.



### R415H

КОД	РАЗМЕР	ЦЕНА, €	□	⊞
<b>R415HX003</b>	1/2"	15,65	1	50

Угловой осевой термостатический клапан, хромированный (подключение термостатической головки - резьба 30x1,5мм).

ⓘ INFO

Совместим с термоголовками R460H, R468H, K470H, R470H.



## Отсечные клапаны

### R16TG

КОД	РАЗМЕР	ЦЕНА, €	□	⊞
<b>R16X032</b>	3/8"	5,68	1	50
<b>R16X033</b>	1/2"	6,35	1	50
<b>R16EX037</b>	1/2" x 3/4" E	8,28	1	50

Угловой отсечной клапан, хромированный, отвод с герметичной прокладкой.

### R16D2

КОД	РАЗМЕР	ЦЕНА, €	□	⊞
<b>R16DX002</b>	3/8"	6,57	10	100
<b>R16DX003</b>	1/2"	7,38	10	100
<b>R16DX004</b>	3/4"	9,80	5	50

Угловой отсечной клапан, хромированный.

#### ⓘ INFO

Отвод в соответствии с DIN 3842

### R14TG

КОД	РАЗМЕР	ЦЕНА, €	□	⊞
<b>R14X032</b>	3/8"	7,24	1	50
<b>R14X033</b>	1/2"	8,60	1	50
<b>R14X034</b>	3/4" *	13,92	5	50
<b>R14X035</b>	1" *	22,26	2	20
<b>R14X036</b>	1 1/4" *	38,11	2	20

\*Отвод без герметичной прокладки, с латунными колпачками

Угловой отсечной клапан, хромированный, отвод с герметичной прокладкой.

### R29TG

КОД	РАЗМЕР	ЦЕНА, €	□	⊞
<b>R29X032</b>	3/8" x 16	8,40	1	50
<b>R29X033</b>	1/2" x 16	8,40	1	50
<b>R29X034</b>	1/2" x 18	8,48	1	50
<b>R29EX037</b>	1/2" x 3/4" E	9,03	1	50

\*Отвод без герметичной прокладки, с латунными колпачками

Угловой отсечной клапан, хромированный, отвод с герметичной прокладкой, подключение с наружной резьбой.

#### ⓘ INFO

Для подсоединения трубы применять переходники R178, R179 или R179AM

### R16C2

КОД	РАЗМЕР	ЦЕНА, €	□	⊞
<b>R16CX003</b>	1/2" x 15	6,15	1	50

Угловой отсечной клапан под пайку, никелированный.

#### ⓘ INFO

Отвод в соответствии с DIN 3842

### R714TG

КОД	РАЗМЕР	ЦЕНА, €	□	⊞
<b>R714X032</b>	3/8"	9,37	10	100
<b>R714X033</b>	1/2"	10,78	10	100
<b>R714X034</b>	3/4" *	15,23	5	50

\*Отвод без герметичной прокладки, с латунными колпачками

Угловой отсечной клапан с возможностью слива воды из радиатора, хромированный, отвод с герметичной прокладкой.

#### ⓘ INFO

Для слива необходимо использовать спускное устройство R700 (опция, заказать дополнительно)



### R17TG

КОД	РАЗМЕР	ЦЕНА, €	□	⊞
<b>R17X032</b>	3/8"	6,19	1	50
<b>R17X033</b>	1/2"	6,88	1	50
<b>R17EX037</b>	1/2" x 3/4" E	8,70	1	50

Прямой отсечной клапан, хромированный, отвод с герметичной прокладкой.

### R17D2

КОД	РАЗМЕР	ЦЕНА, €	□	⊞
<b>R17DX002</b>	3/8"	6,71	10	100
<b>R17DX003</b>	1/2"	7,94	10	100
<b>R17DX004</b>	3/4"	10,66	5	50

Прямой отсечной клапан, хромированный.

#### ⓘ INFO

Отвод в соответствии с DIN 3842

### R15TG

КОД	РАЗМЕР	ЦЕНА, €	□	⊞
<b>R15X032</b>	3/8"	8,06	1	50
<b>R15X033</b>	1/2"	9,59	1	50
<b>R15X034</b>	3/4" *	15,44	5	50
<b>R15X035</b>	1" *	24,80	2	20
<b>R15X036</b>	1 1/4" *	42,30	2	20

\*Отвод без герметичной прокладки, с латунными колпачками

Прямой отсечной клапан, хромированный, отвод с герметичной прокладкой.

### R31TG

КОД	РАЗМЕР	ЦЕНА, €	□	⊞
<b>R31X032</b>	3/8" x 16	9,12	1	50
<b>R31X033</b>	1/2" x 16	9,12	1	50
<b>R31X034</b>	1/2" x 18	9,29	1	50
<b>R31EX037</b>	1/2" x 3/4" E	9,47	1	50

\*Отвод без герметичной прокладки, с латунными колпачками

Прямой отсечной клапан, хромированный, отвод с герметичной прокладкой, подключение с наружной резьбой.

#### ⓘ INFO

Для подсоединения трубы применять переходники R178, R179 или R179AM

### R17C2

КОД	РАЗМЕР	ЦЕНА, €	□	⊞
<b>R17CX003</b>	1/2" x 15	6,57	1	50

Прямой отсечной клапан под пайку, никелированный.

#### ⓘ INFO

Отвод в соответствии с DIN 3842

### R715TG

КОД	РАЗМЕР	ЦЕНА, €	□	⊞
<b>R715X032</b>	3/8"	9,73	10	100
<b>R715X033</b>	1/2"	11,16	10	100
<b>R715X034</b>	3/4" *	15,87	5	50

\*Отвод без герметичной прокладки, с латунными колпачками

Прямой отсечной клапан с возможностью слива воды из радиатора, хромированный, отвод с герметичной прокладкой.

#### ⓘ INFO

Для слива необходимо использовать спускное устройство R700 (опция, заказать дополнительно)



## Термостатические головки

### R468

КОД	РАЗМЕР	ЦЕНА, €	☐	📦
<b>R468X001</b>	-	11,48	1	50

Термостатическая головка с жидкостным датчиком, с настройкой против замораживания, функцией блокировки и ограничения, запирающая клапана. Подсоединение CLIP-CLAP.



### R468H

КОД	РАЗМЕР	ЦЕНА, €	☐	📦
<b>R468HX001</b>	-	15,26	1	50
<b>R468HX051</b>	антиванд.	14,52	1	50

Термостатическая головка с жидкостным датчиком, с настройкой против замораживания, функцией блокировки и ограничения, запирающая клапана, с резьбовым подсоединением M30x1,5.



### R468C

КОД	РАЗМЕР	ЦЕНА, €	☐	📦
<b>R468CX001</b>	-	15,90	1	50

Термостатическая головка с жидкостным датчиком, с настройкой против замораживания, функцией блокировки и ограничения, запирающая клапана, с резьбовым подсоединением M30x1,5 и адаптером для установки на клапаны Giacomini Clip-Clap.



### R460

КОД	РАЗМЕР	ЦЕНА, €	☐	📦
<b>R460X001</b>	-	10,53	1	50

Термостатическая головка с жидкостным датчиком, с настройкой против замораживания. Подсоединение CLIP-CLAP.



### R460H

КОД	РАЗМЕР	ЦЕНА, €	☐	📦
<b>R460HX011</b>	-	13,64	1	50

Термостатическая головка с жидкостным датчиком, с настройкой против замораживания, с резьбовым подсоединением M30x1,5.



### R470

КОД	РАЗМЕР	ЦЕНА, €	☐	📦
<b>R470X001</b>	-	10,53	1	50

Термостатическая головка с жидкостным датчиком, с настройкой против замораживания. Подсоединение CLIP-CLAP.



### R470H

КОД	РАЗМЕР	ЦЕНА, €	☐	📦
<b>R470HX001</b>	-	13,38	1	50

Термостатическая головка с жидкостным датчиком, с настройкой против замораживания, с резьбовым подсоединением M30x1,5.



### K470H

КОД	РАЗМЕР	ЦЕНА, €	☐	📦
<b>K470HX001</b>	-	91,59	1	50

Хронотермостат для радиаторов отопления. В комплекте с адаптером для установки на клапаны Giacomini системы Clip-Clap или на клапаны "H" с резьбовым соединением. Четыре суточных программы. Подключение программатора K471. Электропитание – 2 батареи AA 1,5В. Степень защиты IP30.



### K471

КОД	РАЗМЕР	ЦЕНА, €	☐	📦
<b>K471X001</b>	-	140,14	1	-

Программатор для быстрого занесения данных в память хронотермостатов радиаторных K470H, вход USB.



### R463

КОД	РАЗМЕР	ЦЕНА, €	☐	📦
<b>R463X002</b>	2 м	84,29	1	25
<b>R463X005</b>	5 м	93,12	1	25

Термостатическая головка с выносной ручкой-регулятором, с настройкой против замораживания.



### R462

КОД	РАЗМЕР	ЦЕНА, €	☐	📦
<b>R462X002</b>	2 м	40,20	1	25
<b>R462X005</b>	5 м	49,53	1	25

Термостатическая головка с выносным датчиком и регулировкой на отопительном приборе, с настройкой против замораживания.



#### УСТАНОВКА ТЕРМОСТАТИЧЕСКОЙ ГОЛОВКИ С КРЕПЛЕНИЕМ CLIP-CLAP



Полностью открыть термостатическую головку поворотом ручки в положение «•». Потянуть зажимное кольцо по направлению к ручке.

Присоединить термостатическую головку к клапану, проверить совмещение выступа клапана (A), монтажного паза термостатической головки (B) и контрольной насечки на кольце с зажимным соединением с защелкой (C).

Полностью закрыть термостатическую головку поворотом ручки в положение «0».

Установить желаемые температурные параметры, вращением ручки термоголовки.

# Комплекты для отопительных приборов

## R705K

КОД	РАЗМЕР	ЦЕНА, €	□	⊞
R705KX003	1/2"	11,10	1	25
R705KX113	1/2" x 16	14,69	1	20

Комплект для отопительных приборов: угловой ручной клапан, угловой отсечной клапан.



## R470A

### УГЛОВОЙ И ПРЯМОЙ КОМПЛЕКТЫ

КОД	РАЗМЕР	ЦЕНА, €	□	⊞
R470AX002	3/8" x 16 - угловой	30,81	1	18
R470AX003	1/2" x 16 - угловой	30,81	1	18
R470AX012	3/8" x 16 - прямой	31,78	1	18
R470AX013	1/2" x 16 - прямой	31,78	1	18

### УГЛОВОЙ ОСЕВОЙ КОМПЛЕКТ

КОД	РАЗМЕР	ЦЕНА, €	□	⊞
R470AX023	1/2" x 16 - осевой	27,35	1	18

#### УГЛОВОЙ



R470 R411TG R29TG

#### ПРЯМОЙ



R470 R412TG R31TG

#### ОСЕВОЙ



R470 R415TG R29TG

Термостатический комплект для отопительного прибора: термостатическая головка, термостатический клапан, отсечной клапан; подсоединение клапанов с наружной резьбой.

## R460PF

КОД	РАЗМЕР	ЦЕНА, €	□	⊞
R460PF002	3/8" - угл.	31,88	1	50
R460PF003	1/2" - угл.	31,89	1	50
R460PF004	3/4" - угл.	44,95	1	50
R460PF012	3/8" - прям.	33,99	1	50
R460PF013	1/2" - прям.	33,98	1	50
R460PF014	3/4" - прям.	47,14	1	50

Термостатический комплект для отопительного прибора, с предварительной настройкой: термостатическая головка, термостатический клапан с предварительной настройкой, отсечной клапан. Не содержит общей упаковки.



## R460PA

КОД	РАЗМЕР	ЦЕНА, €	□	⊞
R460PA002	3/8" x 16- угл.	31,88	-	50
R460PA003	1/2" x 16- угл.	31,89	-	50
R460PA012	3/8" x 16 - прям.	33,99	-	50
R460PA013	1/2" x 16 - прям.	33,98	-	50

Термостатический комплект для отопительного прибора, с предварительной настройкой: термостатическая головка, термостатический клапан с предварительной настройкой, отсечной клапан. Клапаны с наружной резьбой. Не содержит общей упаковки.



УГЛОВОЙ

ПРЯМОЙ

## R706K

КОД	РАЗМЕР	ЦЕНА, €	□	⊞
R706KX003	1/2"	12,72	1	25

Комплект для отопительных приборов: прямой ручной клапан, прямой отсечной клапан.



## R470F

### УГЛОВОЙ И ПРЯМОЙ КОМПЛЕКТЫ

КОД	РАЗМЕР	ЦЕНА, €	□	⊞
R470FX002	3/8" - угловой	26,27	1	18
R470FX003	1/2" - угловой	26,27	1	18
R470FX033	1/2" - угловой	26,27	1	8
R470FX012	3/8" - прямой	28,86	1	18
R470FX013	1/2" - прямой	28,86	1	18
R470FX043	1/2" - прямой	28,86	1	8

### УГЛОВОЙ ОСЕВОЙ КОМПЛЕКТ

КОД	РАЗМЕР	ЦЕНА, €	□	⊞
R470FX023	1/2" - осевой	28,86	1	-

#### УГЛОВОЙ



R470 R401TG R14TG

#### ПРЯМОЙ



R470 R402TG R15TG

#### ОСЕВОЙ



R470 R415TG R14TG

Термостатический комплект для отопительного прибора: термостатическая головка, термостатический клапан, отсечной клапан.

#### INFO

R470FX033, R470FX043 - комплекты термостатические, с отсечными клапанами R16X033 и R17X033, в коробках компактного исполнения.

## R470F-KV

КОД	РАЗМЕР	ЦЕНА, €	□	⊞
R470FX054	3/4" - угловой	40,98	1	18
R470FX064	3/4" - прямой	41,67	1	18

Термостатический комплект для отопительного прибора с увеличенным проходом: термостатическая головка, термостатический клапан, отсечной клапан.

#### УГЛОВОЙ



R470 R401Q R14TG

#### ПРЯМОЙ



R470 R402Q R15TG



# ➤ Беспроводная система - Klimadomotic

## KD410

КОД	РАЗМЕР	ЦЕНА, €	□	⊞
<b>KD410Y002</b>	Connect-TRV (230 В)	1135,16	1	0

Модуль управления с сенсорным дисплеем для управления терморегулирующей автоматикой систем отопления.

Connect-TRV для систем радиаторного отопления с термостатическими клапанами.

Поддерживаемые протоколы связи:

- ZigBee (связь с терморегуляторами радиаторными K470W)
- Wi-Fi (связь WiFi)
- Lora (связь беспроводная с модулем управления KA410 и датчиками температуры/влажности K410W)
- Modbus (проводная связь с модулями регулирования KPM40 Hydro и/или KPM45 Air).



ZigBee LoRa



## K410W

КОД	РАЗМЕР	ЦЕНА, €	□	⊞
<b>K410WY001</b>	темп. датчик	255,20	1	0

Беспроводные датчики температуры и влажности или только температуры, для работы с KPM40. Питание 2 батареи типа AA 1,5В.



LoRa

## K497

КОД	РАЗМЕР	ЦЕНА, €	□	⊞
<b>K497Y102</b>	4P для KD410	2,43	1	0
<b>K497Y110</b>	5P для K410W, K465	5,53	1	0
<b>K497Y120</b>	2P-F для KD410	3,41	1	0



Соединители электрические.

## K470W

КОД	РАЗМЕР	ЦЕНА, €	□	⊞
<b>K470WX001</b>	радио	164,42	1	20

Беспроводной хронотермостат для радиаторов. Связь стандарта ZigBee, двунаправленная. Радио частота 2.4 ГГц. Применяется с адаптерами для установки на корпусах клапанов Giacomini "TG" или "H" серий.



ZigBee

## KA410

КОД	РАЗМЕР	ЦЕНА, €	□	⊞
<b>KA410Y001</b>	230 В	296,86	1	20

Беспроводной контроллер для включения/выключения генератора тепла (котел, тепловой насос, электрический сервопривод). Связь с блоком управления KD410 Connect-TRV через протокол LoRa.



LoRa

## KE410

КОД	РАЗМЕР	ЦЕНА, €	□	⊞
<b>KE410Y002</b>	230 В (16 А)	721,81	1	20

Беспроводной ретранслятор сигнала (расширитель) ZigBee для расширения зоны радиопокрытия между блоком управления KD410 Connect-TRV и наиболее отдалёнными термостатическими клапанами.



**KLIMAdomotic** удобная беспроводная система управления термостатами K470W. Сенсорный блок управления KD410 обладает удобным графическим интерфейсом и легко настраивается. Также, возможен и удалённый доступ через интернет через веб-страницу настольного компьютера или с планшета/смартфона, через приложение "Giacomini Connect".

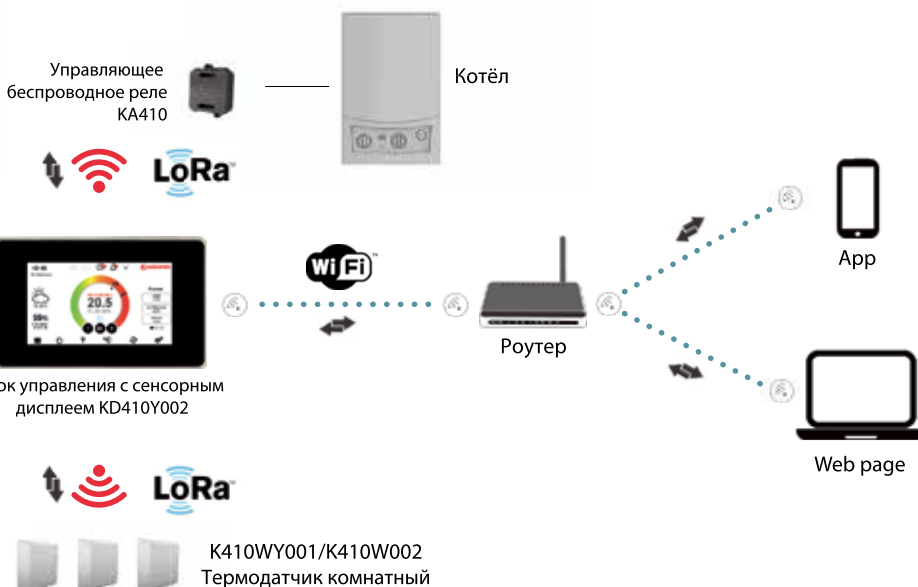

K470W Терморегулятор

## Клапаны хромированные с глянцевым покрытием

1

### T25C

КОД	РАЗМЕР	ЦЕНА, €	□	⊞
<b>T25CX003</b>	1/2" x 16	24,73	1	20

Угловой ручной клапан для полотенцесушителя, хромированный, с глянцевой поверхностью, с подсоединением с наружной резьбой для переходников, отводы с герметичной прокладкой.

#### INFO

Требуется доукомплектовать переходником T177, T178C или T179M



### T27C

КОД	РАЗМЕР	ЦЕНА, €	□	⊞
<b>T27CX003</b>	1/2" x 16	25,89	1	20

Прямой ручной клапан для полотенцесушителя, хромированный, с глянцевой поверхностью, с подсоединением с наружной резьбой для переходников, отводы с герметичной прокладкой.

#### INFO

Требуется доукомплектовать переходником T177, T178C или T179M



### T431C

КОД	РАЗМЕР	ЦЕНА, €	□	⊞
<b>T431CX003</b>	1/2" x 16	28,35	1	20

Угловой микрометрический термостатический клапан для полотенцесушителя, хромированный, с глянцевой поверхностью, с подсоединением с наружной резьбой для переходников, отводы с герметичной прокладкой.

#### INFO

Требуется доукомплектовать переходником T177, T178C или T179M



### T432C

КОД	РАЗМЕР	ЦЕНА, €	□	⊞
<b>T432CX003</b>	1/2" x 16	29,81	1	20

Прямой микрометрический термостатический клапан для полотенцесушителя, хромированный, с глянцевой поверхностью, с подсоединением с наружной резьбой для переходников, отводы с герметичной прокладкой.

#### INFO

Требуется доукомплектовать переходником T177, T178C или T179M



### T29C

КОД	РАЗМЕР	ЦЕНА, €	□	⊞
<b>T29CX003</b>	1/2" x 16	22,91	1	20

Угловой отсечной клапан для полотенцесушителя, хромированный, с глянцевой поверхностью, с подсоединением с наружной резьбой для переходников, отводы с герметичной прокладкой.

#### INFO

Требуется доукомплектовать переходником T177, T178C или T179M



### T31C

КОД	РАЗМЕР	ЦЕНА, €	□	⊞
<b>T31CX003</b>	1/2" x 16	23,98	1	20

Прямой отсечной клапан для полотенцесушителя, хромированный, с глянцевой поверхностью, с подсоединением с наружной резьбой для переходников, отводы с герметичной прокладкой.

#### INFO

Требуется доукомплектовать переходником T177, T178C или T179M



### T470C

КОД	РАЗМЕР	ЦЕНА, €	□	⊞
<b>T470CX001</b>	-	20,65	1	50

Термостатическая головка с жидкостным датчиком, хромированная, с глянцевой поверхностью.



### T439L

КОД	РАЗМЕР	ЦЕНА, €	□	⊞
<b>T439LX023</b>	1/2" x 16 - левый	129,45	1	10
<b>T439LX033</b>	1/2" x 16 - правый	129,45	1	10

Комплект для полотенцесушителя: микрометрический термостатический клапан и отсечной клапан, двухплоскостные. В двух версиях: клапан термостатический справа - клапан отсечной слева или же клапан термостатический слева - клапан отсечной справа.



### T386T

КОД	РАЗМЕР	ЦЕНА, €	□	⊞
<b>T386TX013</b>	3/4" F x 3/4" E	76,00	1	25

Узел нижнего подключения полотенцесушителей, угловой, хромированный полированный. Содержит термостатический и отсечной клапаны.



### T357M

КОД	РАЗМЕР	ЦЕНА, €	□	⊞
<b>T357MX011</b>	1/2" x 16 - правый	55,62	1	25

Узел нижнего подключения микрометрический термостатический для однотрубных систем, хромированный глянцевый, подключение справа. Межосевое расстояние: 35 мм.



## T357B

КОД	РАЗМЕР	ЦЕНА, €	□	⊞
<b>T357BX021</b>	1/2" x 16 - прав.	55,62	1	25

Узел нижнего подключения микрометрический термостатический для двухтрубных систем, хромированный глянцевый, подключение слева. Межосевое расстояние: 35 мм.



## T358M

КОД	РАЗМЕР	ЦЕНА, €	□	⊞
<b>T358MX011</b>	1/2" x 16 - левый	55,62	1	25

Узел нижнего подключения микрометрический термостатический для однострунных систем, хромированный глянцевый, подключение слева. Межосевое расстояние: 35 мм.



## T179M

КОД	РАЗМЕР	ЦЕНА, €	□	⊞
<b>T179EX024</b>	3/4"Е x (16 x 2)	6,94	1	10
<b>T179MX005</b>	16 x (14 x 2)	5,84	1	10
<b>T179MX009</b>	16 x (16 x 2)	5,84	1	10
<b>T179MX010</b>	16 x (16 x 2,2)	5,84	1	10

Переходник хромированный, с глянцевой поверхностью, для многослойной и полимерной трубы.



## T177

КОД	РАЗМЕР	ЦЕНА, €	□	⊞
<b>T177X010</b>	1/2" x 16	6,72	1	25

Переходник хромированный, с глянцевой поверхностью, с внутренней трубной резьбой (для стальной трубы).



## T15TG

КОД	РАЗМЕР	ЦЕНА, €	□	⊞
<b>T15TGX004</b>	1/2"	9,36	1	25

Отвод хромированный с глянцевой поверхностью, с уплотнением, для регулировочных и отсечных клапанов.



## T358B

КОД	РАЗМЕР	ЦЕНА, €	□	⊞
<b>T358BX021</b>	1/2" x 16 - лев.	55,62	1	25

Узел нижнего подключения микрометрический термостатический для двухтрубных систем, хромированный глянцевый, подключение слева. Межосевое расстояние: 35 мм.



## T178C

КОД	РАЗМЕР	ЦЕНА, €	□	⊞
<b>T178CX012</b>	16 x 10	5,53	1	30
<b>T178CX013</b>	16 x 12	5,53	1	30
<b>T178CX015</b>	16 x 14	5,53	1	15
<b>T178CX016</b>	16 x 15	5,53	1	15
<b>T178CX018</b>	16 x 16	5,53	1	15

Переходник хромированный, с глянцевой поверхностью, для металлической (медной) трубы.



## T175D-1

КОД	РАЗМЕР	ЦЕНА, €	□	⊞
<b>T175DX011</b>	1/2" x 16	10,62	1	25

Колпак хромированный глянцевый для комплекта для полотенцесушителя T439L.



## T175D

КОД	РАЗМЕР	ЦЕНА, €	□	⊞
<b>T175DX001</b>	12 - 18	3,68	1	25

Фасадная розетка универсальная для трубы, хромированная с глянцевой поверхностью.



## 🔴 Клапаны нижнего подключения для двухтрубных систем

### R440N

КОД	РАЗМЕР	ЦЕНА, €	□	⊞
<b>R440NX032</b>	1/2" x 16	25,89	5	50

Микрометрический термостатический компактный узел для двухтрубных систем со встроенным отсечным клапаном. Межосевое расстояние 35 мм.

#### ⓘ INFO

Для подсоединения трубы применять переходники R178, R179 или R179AM. Поставляется с зондом длиной 45 см.

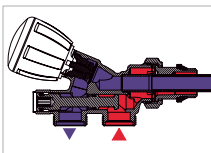

### R356B1

КОД	РАЗМЕР	ЦЕНА, €	□	⊞
<b>R356BX062</b>	1/2" x 18	28,10	1	50

*Зонд не включен*

Микрометрический термостатический узел для двухтрубных систем прямой, подсоединение к радиатору снизу, с отводом.

#### ⓘ INFO

Для подсоединения трубы применять переходники R178, R179 или R179AM. Применять с зондом (Ø12) R171FY002 (поставляется отдельно).

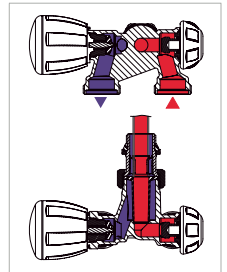

## R357B1

КОД	РАЗМЕР	ЦЕНА, €	□	⊞
<b>R357BX062</b>	1/2" x 18 - правый	36,69	1	25

Зонд не включен

Микрометрический термостатический узел для двухтрубных систем, подсоединение к радиатору справа, с отводом.

### ① INFO

Для подсоединения трубы применять переходники R178, R179 или R179AM. Применять с зондом (Ø12) R171FY002 (поставляется отдельно).

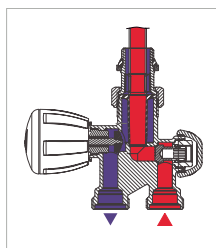

## R358B1

КОД	РАЗМЕР	ЦЕНА, €	□	⊞
<b>R358BX062</b>	1/2" x 18 - левый	36,69	1	25

Зонд не включен

Микрометрический термостатический узел для двухтрубных систем, подсоединение к радиатору слева, с отводом.

### ① INFO

Для подсоединения трубы применять переходники R178, R179 или R179AM. Применять с зондом (Ø12) R171FY002 (поставляется отдельно).

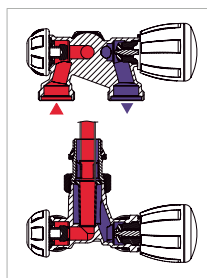

## R438

КОД	РАЗМЕР	ЦЕНА, €	□	⊞
<b>R438X062</b>	1/2" x 16	35,10	1	25
<b>R438X063</b>	1/2" x 18	35,10	1	25
<b>R438X035</b>	1/2" x 16 x 15	35,10	1	25
<b>R438X036</b>	1/2" x 18 x 15	35,10	1	25

Поставляется без хромированной трубки

Микрометрическая термостатическая группа для двухтрубных систем с угловым клапаном.

### ① INFO

Для подсоединения трубы применять переходники R178, R179 или R179AM. Поставляется без хромированной трубки R194.

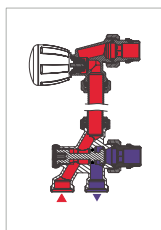

## R438MTG

КОД	РАЗМЕР	ЦЕНА, €	□	⊞
<b>R438MX033</b>	1/2" x 18	38,60		25
<b>R438MX036</b>	1/2" x 18 x 15	38,60		25

Поставляется без хромированной трубки

Микрометрическая термостатическая группа для двухтрубных систем с боковым подключением трубопровода и прямым клапаном.

### ① INFO

Для подсоединения трубы применять переходники R178, R179 или R179AM. Поставляется без хромированной трубки R194.

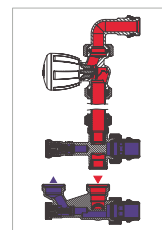

## ➤ Клапаны нижнего подключения для однотрубных систем

### R437N

КОД	РАЗМЕР	ЦЕНА, €	□	⊞
<b>R437NX031</b>	1/2" x 16	25,89	5	50

Микрометрический термостатический компактный узел для однотрубных систем со встроенным отсечным клапаном. Межосевое расстояние 35 мм.

### ① INFO

Для подсоединения трубы применять переходники R178, R179 или R179AM. Поставляется с зондом длиной 45 см.

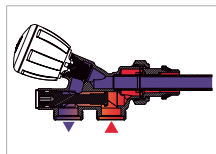

### R437

КОД	РАЗМЕР	ЦЕНА, €	□	⊞
<b>R437X032</b>	1/2" x 18	23,64	5	50

Микрометрический термостатический компактный узел для однотрубных систем со встроенным отсечным клапаном. Межосевое расстояние 50 мм.

### ① INFO

Для подсоединения трубы применять переходники R178, R179 или R179AM. Поставляется с зондом длиной 45 см.

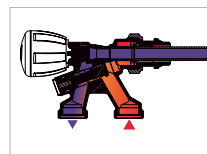

### R356M1

КОД	РАЗМЕР	ЦЕНА, €	□	⊞
<b>R356MX061</b>	1/2" x 16	28,10	1	50
<b>R356MX062</b>	1/2" x 18	28,10	1	50

Зонд не включен

Микрометрический термостатический узел для однотрубных систем прямой, подсоединение к радиатору снизу, с отводом.

### ① INFO

Для подсоединения трубы применять переходники R178, R179 или R179AM. Применять с зондом (Ø12) R171FY002 (поставляется отдельно).

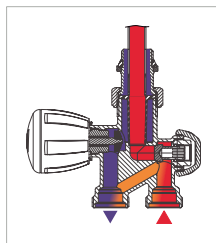

### R357M1

КОД	РАЗМЕР	ЦЕНА, €	□	⊞
<b>R357MX062</b>	1/2" x 18	36,69	1	25

Зонд не включен

Микрометрический термостатический узел для однотрубных систем, подсоединение к радиатору справа, с отводом.

### ① INFO

Для подсоединения трубы применять переходники R178, R179 или R179AM. Применять с зондом (Ø12) R171FY002 (поставляется отдельно).

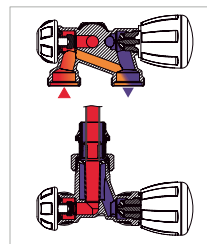



## R358M1

КОД	РАЗМЕР	ЦЕНА, €	□	⊞
<b>R358MX062</b>	1/2" x 18	36,69	1	25

Зонд не включен

Микрометрический термостатический узел для двухтрубных систем, подсоединение к радиатору слева, с отводом.

### ⓘ INFO

Для подсоединения трубы применять переходники R178, R179 или R179AM. Применять с зондом (Ø12) R171FY002 (поставляется отдельно).

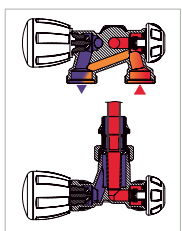

## R314N

КОД	РАЗМЕР	ЦЕНА, €	□	⊞
<b>R314NX002</b>	1/2" x 16	24,49	5	20

Ручной узел для однотрубной системы.

### ⓘ INFO

Для подсоединения трубы применять переходники R178, R179 или R179AM.

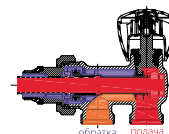
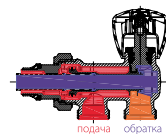

## R314DN

КОД	РАЗМЕР	ЦЕНА, €	□	⊞
<b>R314DX033</b>	1/2" x 16 x 15	40,14	1	10

Ручная группа для однотрубной системы.



## R436M-1

КОД	РАЗМЕР	ЦЕНА, €	□	⊞
<b>R436MX033</b>	1/2" x 18 x 15	40,14	1	25
<b>R436MX036</b>	1/2" x 18	40,14	1	25

Поставляется без хромированной трубки

Группа микрометрическая термостатическая для двухтрубных систем с боковым подключением трубопровода и прямым клапаном.

### ⓘ INFO

Для подсоединения трубы применять переходники R178, R179 или R179AM. Поставляется без хромированной трубки R194.

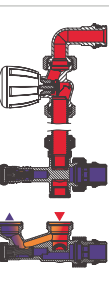

## R436

КОД	РАЗМЕР	ЦЕНА, €	□	⊞
<b>R436X062</b>	1/2" x 16	35,10	1	25
<b>R436X063</b>	1/2" x 18	35,10	1	25
<b>R436X035</b>	1/2" x 16 x 15	35,10	1	25
<b>R436X036</b>	1/2" x 18 x 15	35,10	1	25

Поставляется без хромированной трубки

Микрометрическая термостатическая группа для однотрубных систем с угловым клапаном.

### ⓘ INFO

Для подсоединения трубы применять переходники R178, R179 или R179AM. Поставляется без хромированной трубки R194.

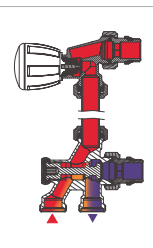

## R438P

КОД	РАЗМЕР	ЦЕНА, €	□	⊞
<b>R438PX037</b>	1/2" x 3/4"E	45,05	1	-

Группа термостатическая для двухтрубных систем с угловым клапаном с предварительной настройкой.

### ⓘ INFO

Для настройки использовать ключ R73P. Для подсоединения трубы применять переходники R178E, R179E. Поставляется без хромированной трубки R194.



## ➔ Зонды

### R171C

КОД	РАЗМЕР	ЦЕНА, €	□	⊞
<b>R171CY001</b>	Ø11 - 450 мм	6,83	1	-
<b>R171CY002</b>	Ø12 - 450 мм	7,68	1	-
<b>R171CY003</b>	Ø14 - 450 мм	8,13	1	-

Медный зонд для узлов для однотрубных и двухтрубных систем, длина 450 мм.



### R171F

КОД	РАЗМЕР	ЦЕНА, €	□	⊞
<b>R171FY002</b>	Ø12 - 450 мм	9,35	1	100
<b>R171FY012</b>	Ø12 - 200 мм	5,93	1	200

Медный зонд, с резьбой, для узлов для однотрубных и двухтрубных систем, длина 450 мм.

### ⓘ INFO

С резьбой 12x1 мм, использовать с отводом P15TGX045



### R194

КОД	РАЗМЕР	ЦЕНА, €	□	⊞
<b>R194X002</b>	Ø16 - 600 мм	17,42	1	50
<b>R194X003</b>	Ø16 - 900 мм	23,66	1	50
<b>R194X004</b>	Ø16 - 1000 мм	25,54	1	50
<b>R194X006</b>	Ø16 - 1200 мм	28,22	1	50

Хромированная трубка для групп для однотрубных и двухтрубных систем, для соединения верхнего и нижнего узла



### R171P

КОД	РАЗМЕР	ЦЕНА, €	□	⊞
<b>R171PY001</b>	Ø11 - 450 мм	1,33	1	-
<b>R171PY002</b>	Ø12 - 450 мм	1,71	1	-
<b>R171PY003</b>	Ø14 - 450 мм	2,07	1	-

Пластиковый зонд для узлов для однотрубных и двухтрубных систем, длина 450 мм.



# Клапаны для стальных панельных радиаторов

## R385T

КОД	РАЗМЕР	ЦЕНА, €	□	⊞
<b>R385TX013</b>	3/4" F x 3/4" E	43,76	1	25

Узел нижнего подключения стальных панельных радиаторов и полотенцесушителей, прямой. Содержит термостатический и отсечной клапаны.



## R386T

КОД	РАЗМЕР	ЦЕНА, €	□	⊞
<b>R386TX013</b>	3/4" F x 3/4" E	42,70	1	25

Узел нижнего подключения стальных панельных радиаторов и полотенцесушителей, угловой. Содержит термостатический и отсечной клапаны.



## R387

КОД	РАЗМЕР	ЦЕНА, €	□	⊞
<b>R387X001</b>	3/4" F x 18	14,19	5	50
<b>R387X002</b>	3/4" F x 3/4" E	14,19	5	50
<b>R387X012</b>	1/2" M x 3/4" E	18,79	5	50

Узел нижнего подключения стальных панельных радиаторов, прямой, для двухтрубных систем. Содержит отсечной клапан для перекрытия и балансировки.



## R387L

КОД	РАЗМЕР	ЦЕНА, €	□	⊞
<b>R387LX001</b>	3/4" F x 18	11,98	5	50
<b>R387LX002</b>	3/4" F x 3/4" E	11,94	5	50
<b>R387LX011</b>	1/2" M x 18	15,66	5	50
<b>R387LX012</b>	1/2" M x 3/4" E	15,62	5	50

Узел нижнего подключения стальных панельных радиаторов, прямой, для двухтрубных систем. Содержит отсечной клапан для перекрытия и балансировки.



## R388

КОД	РАЗМЕР	ЦЕНА, €	□	⊞
<b>R388X001</b>	3/4" F x 18	13,00	5	50
<b>R388X002</b>	3/4" F x 3/4" E	13,00	5	50
<b>R388X012</b>	1/2" M x 3/4" E	17,56	5	50

Узел нижнего подключения стальных панельных радиаторов, угловой, для двухтрубных систем. Содержит отсечной клапан для перекрытия и балансировки.



## R388L

КОД	РАЗМЕР	ЦЕНА, €	□	⊞
<b>R388LX001</b>	3/4" F x 18	12,40	5	50
<b>R388LX002</b>	3/4" F x 3/4" E	11,85	5	50
<b>R388LX011</b>	1/2" M x 18	15,40	5	50
<b>R388LX012</b>	1/2" M x 3/4" E	15,40	5	50

Узел нижнего подключения стальных панельных радиаторов, угловой, для двухтрубных систем. Содержит отсечной клапан для перекрытия и балансировки.



## R383

КОД	РАЗМЕР	ЦЕНА, €	□	⊞
<b>R383X011</b>	1/2" M x 18	28,72	4	20
<b>R383X012</b>	1/2" M x 3/4" E	31,93	4	20
<b>R383X001</b>	3/4" F x 18	26,04	4	20
<b>R383X002</b>	3/4" F x 3/4" E	26,04	4	20

Узел нижнего подключения стальных панельных радиаторов, прямой, для одно- и двухтрубных систем. Содержит отсечной клапан для для перекрытия и балансировки, и байпас.



## R384

КОД	РАЗМЕР	ЦЕНА, €	□	⊞
<b>R384X011</b>	1/2" M x 18	27,68	5	25
<b>R384X012</b>	1/2" M x 3/4" E	30,78	5	25
<b>R384X001</b>	3/4" F x 18	24,79	5	25
<b>R384X002</b>	3/4" F x 3/4" E	25,24	5	25

Узел нижнего подключения стальных панельных радиаторов, угловой, для одно- и двухтрубных систем. Содержит отсечной клапан для для перекрытия и балансировки, и байпас.



## R483

КОД	РАЗМЕР	ЦЕНА, €	□	⊞
<b>R483Y001</b>	3/4" E	0,90	50	1000
<b>R483Y011</b>	3/4" E пласт.	0,64	50	1000
<b>R483Y002</b>	1/2" x 3/4"	2,30	50	500
<b>R483Y023</b>	1/2" x 3/4" E	2,16	1	500

Переходник с герметичной прокладкой для узлов нижнего подключения стальных панельных радиаторов R383, R384, R387, R388.

R483Y002-R483Y023



R483Y011



## ➔ Аксессуары для радиаторов

### R200

КОД	РАЗМЕР	ЦЕНА, €	☐	☒
<b>R200X001</b>	1" - правый	5,86	10	100
<b>R200X002</b>	1" - левый	5,86	10	100
<b>R200X003</b>	1 1/4" - правый	8,02	5	50
<b>R200X004</b>	1 1/4" - левый	8,02	5	50

Автоматический воздухоотводный клапан для радиаторов, хромированный.



### R90

КОД	РАЗМЕР	ЦЕНА, €	☐	☒
<b>R90X001</b>	1/4"	2,07	100	1000
<b>R90X002</b>	3/8"	1,78	250	500
<b>R90X003</b>	1/2"	1,58	200	400

Ручной воздухоотводный клапан для радиаторов, хромированная металлическая часть, с герметичной прокладкой. Открытие квадратным ключом, возможность поворота выпускного отверстия.

#### ⓘ INFO

Используйте ключ R74Y001



### R74

КОД	РАЗМЕР	ЦЕНА, €	☐	☒
<b>R74Y001</b>	-	0,66	150	-

Ключ для воздухоотводных клапанов R90, R91.



### R73P

КОД	РАЗМЕР	ЦЕНА, €	☐	☒
<b>R73PY010</b>	-	1,53	50	1250

Ключ для предварительной настройки клапанов серий PTG и DB.



### R173

КОД	РАЗМЕР	ЦЕНА, €	☐	☒
<b>R173X002</b>	3/8"	5,25	50	500
<b>R173X003</b>	1/2"	5,36	25	250
<b>R173X004</b>	3/4"	8,12	20	200
<b>R173X005</b>	1"	11,50	10	100
<b>R173X006</b>	1 1/4"	15,95	5	50
<b>R173X007</b>	1/2" редук. 3/8" *	5,36	25	250

\* Отвод без герметичной прокладки

Универсальный телескопический отвод, с накидной гайкой, хромированный.

#### ⓘ INFO

R173X007: Для отсечных клапанов 3/8"×16



### R173P

КОД	РАЗМЕР	ЦЕНА, €	☐	☒
<b>R173PX003</b>	1/2"	5,53	25	250
<b>R173PX004</b>	3/4"	8,32	20	200

Телескопический удлинитель, хромированный, с плоским фланцем.



### R66A

КОД	РАЗМЕР	ЦЕНА, €	☐	☒
<b>R66AX000</b>	1/8"	1,38	50	1000
<b>R66AX001</b>	1/4"	1,74	50	1000
<b>R66AX002</b>	3/8"	1,94	50	500
<b>R66AX003</b>	1/2"	2,95	25	250

Ручной воздухоотводный клапан для радиаторов, с рукояткой, с герметичной прокладкой, хромированный



### R91

КОД	РАЗМЕР	ЦЕНА, €	☐	☒
<b>R91X003</b>	1/2"	1,67	250	500

Ручной воздухоотводный клапан для радиаторов, латунный. Открытие квадратным ключом.

#### ⓘ INFO

Используйте ключ R74Y001



### R92

#### НЕХРОМИРОВАННАЯ

КОД	РАЗМЕР	ЦЕНА, €	☐	☒
<b>R92Y001</b>	1/4"	0,53	150	-
<b>R92Y002</b>	3/8"	0,83	100	-
<b>R92Y003</b>	1/2"	1,05	250	-

#### ХРОМИРОВАННАЯ

КОД	РАЗМЕР	ЦЕНА, €	☐	☒
<b>R92X001</b>	1/4"	0,63	150	-
<b>R92X002</b>	3/8"	0,87	100	-
<b>R92X003</b>	1/2"	1,10	250	-

Заглушка для отопительных приборов, с герметичной прокладкой.



### R173TG

КОД	РАЗМЕР	ЦЕНА, €	☐	☒
<b>R173X032</b>	3/8"	7,78	25	250
<b>R173X033</b>	1/2"	8,12	15	150
<b>R173X037</b>	1/2" редук. 3/8" *	8,12	20	200

\* Отвод без герметичной прокладки

Универсальный телескопический отвод, с накидной гайкой, хромированный. С герметической прокладкой.

#### ⓘ INFO

R173X007: Для отсечных клапанов 3/8"×16



### R176P

КОД	РАЗМЕР	ЦЕНА, €	☐	☒
<b>R176PX003</b>	16x16 мм	5,51	1	25
<b>R176PX004</b>	18 x 18 мм	5,29	1	25
<b>R176PX007</b>	3/4"E x 3/4"E	5,75	1	25
<b>R176PY008</b>	3/4"F x 3/4"F	6,50	1	25
<b>R176PY018</b>	3/4"F x 3/4"F телеск.	11,34	1	25

Удлинитель под адаптер для медной и пластиковой трубы. Длина 30 мм.



## R573D

КОД	РАЗМЕР	ЦЕНА, €	□	⊞
<b>R573DY002</b>	1/2"x16	7,98	5	50
<b>R573DY003</b>	1/2"x18	7,98	5	50

Соединение для сантехнических систем с внутренней резьбой и переходником.



## R543

КОД	РАЗМЕР	ЦЕНА, €	□	⊞
<b>R543Y002</b>	16 x 16	29,00	1	10
<b>R543Y003</b>	18 x 18	29,00	1	20

Двойной угловой фитинг, в пластиковом корпусе, с декоративной розеткой. Для узлов нижнего подключения радиаторов. Две медные хромированные трубки длиной 20 см.



## R544

КОД	РАЗМЕР	ЦЕНА, €	□	⊞
<b>R544Y002</b>	1/2"x16	16,10	5	30
<b>R544Y003</b>	1/2"x18	16,10	5	30

Двойное соединение для сантехнических систем с внутренней резьбой и переходником.



## R542N

КОД	РАЗМЕР	ЦЕНА, €	□	⊞
<b>R542NY001</b>	1/2" x 16	17,63	10	40

Угловой монтажный фитинг, в пластиковом корпусе, с декоративной розеткой. Медная хромированная трубка длиной 20 см.



## R700

КОД	РАЗМЕР	ЦЕНА, €	□	⊞
<b>R700Y001</b>	-	14,05	5	50

Спускное устройство для отсечных клапанов R714 и R715, нехромированное.



## R175C

КОД	РАЗМЕР	ЦЕНА, €	□	⊞
<b>R175CY001</b>	50 мм	1,56	1	20

Крышка декоративная для узлов нижнего подключения для одно-двухтрубных систем. Межосевое расстояние 50 мм для клапанов с подсоединительным размером 50 мм.



## R167C

КОД	РАЗМЕР	ЦЕНА, €	□	⊞
<b>R167CX001</b>	-	3,12	25	250

Переходник для установки головок Clip-Clap на клапаны Danfoss.



## R542

КОД	РАЗМЕР	ЦЕНА, €	□	⊞
<b>R542Y001</b>	16 x 16	13,42	10	40
<b>R542Y002</b>	18 x 18	13,42	10	40

Угловой монтажный фитинг, в пластиковом корпусе, с декоративной розеткой. Медная хромированная трубка длиной 20 см.



## R541N

КОД	РАЗМЕР	ЦЕНА, €	□	⊞
<b>R541NX001</b>	1/2" x 16	7,88	10	100

Медная хромированная трубка длиной 20 см.



## R577D

КОД	РАЗМЕР	ЦЕНА, €	□	⊞
<b>R577DY001</b>	1/2"	4,21	10	100

Вспомогательная деталь, используемая при монтаже R573D.



## R175A

КОД	РАЗМЕР	ЦЕНА, €	□	⊞
<b>R175AY001</b>	12-18 мм	1,17	1	25

Фасадная декоративная розетка для трубы.



## R175B

КОД	РАЗМЕР	ЦЕНА, €	□	⊞
<b>R175BY001</b>	35 мм	1,56	1	20

Крышка декоративная для узлов нижнего подключения для одно-двухтрубных систем. Межосевое расстояние 35 мм для клапанов с подсоединительным размером 16 мм.



## R453H

КОД	РАЗМЕР	ЦЕНА, €	□	⊞
<b>R453HY011</b>	для терм. гол.	1,50	50	250
<b>R453HY012</b>	для K470H	1,51	50	250

Адаптер для соединения Giacomini Clip-Clap, для головок K470H и R468H.



## R454

КОД	РАЗМЕР	ЦЕНА, €	□	⊞
<b>R454Y001</b>	для R462, R462L, R463	1,25	40	200
<b>R454Y002</b>	для R460, R468, R470	2,67	40	-
<b>R454Y003</b>	для R460, R468, R470 (антиванд.)	3,57	30	-

Антивандальное кольцо для термостатических головок.



## R454D

КОД	РАЗМЕР	ЦЕНА, €	□	⊞
<b>R454DY001</b>	M4 x 12	1,14	1	-

Винт для антивандальных оболочек R455C.



## R455C-1

КОД	РАЗМЕР	ЦЕНА, €	□	⊞
<b>R455CY101</b>	-	9,54	1	-

Антивандальная разъемная оболочка для термостатических головок R470H.



## R455D-1

КОД	РАЗМЕР	ЦЕНА, €	□	⊞
<b>R455DY101</b>	-	9,54	1	-

Антивандальная разъемная оболочка для термостатических головок R460H.



## R400

КОД	РАЗМЕР	ЦЕНА, €	□	⊞
<b>R400Y001</b>	-	67,62	1	25
<b>R453Y001</b>	кольцо для R400	1,05	100	1000

Ключ для замены вентильных вставок P12AX004 и P12AX011 без опорожнения системы.



## R79B

КОД	РАЗМЕР	ЦЕНА, €	□	⊞
<b>R79BY001</b>	от 3/8" до 1 1/4"	100,28	1	25

Универсальный ключ для всех отводов от 3/8" до 1 1/4".



## R831

КОД	РАЗМЕР	ЦЕНА, €	□	⊞
<b>R831Y001</b>	для нов. сист.	29,48	1	8
<b>R831Y002</b>	для сущ. систем	25,41	1	8

Жидкое средство с защитным и антикоррозийным эффектом для отопительных систем.



## R455C

КОД	РАЗМЕР	ЦЕНА, €	□	⊞
<b>R455CY001</b>	-	9,27	1	100

Антивандальная разъемная оболочка для термостатических головок R470. Принадлежности: R454DY001: Болт для оболочки, R73CY004: Специальный ключ для монтажа.



## R455D

КОД	РАЗМЕР	ЦЕНА, €	□	⊞
<b>R455DY001</b>	-	9,54	1	-

Антивандальная разъемная оболочка для термостатических головок R460.



## R73C

КОД	РАЗМЕР	ЦЕНА, €	□	⊞
<b>R73CY004</b>	4 мм TORX	3,88	1	-
<b>R73CY014</b>	для R454Y003	23,54	1	100

Ключ-торкс 4 мм для снятия и установки антивандальной защитной оболочки R455C.



## R400DB

КОД	РАЗМЕР	ЦЕНА, €	□	⊞
<b>R400DBX001</b>	для вставок DB	239,11	1	-

Ключ для замены вентильных вставок P12AX004 и P12AX011 без опорожнения системы.



## P56T

КОД	РАЗМЕР	ЦЕНА, €	□	⊞
<b>P56TY001</b>	-	57,18	1	100

Ключ для замены встроенной вентильной вставки комплекта T439L.



### ⓘ INFO

Подходит для замены P12AX004, P12AX011.

# Комплектующие для радиаторных клапанов

## P12A

КОД	РАЗМЕР	ЦЕНА, €	☐	☒
P12AX011	3/8" - 1/2" - 3/4"	4,07	1	50
P12AX003	1"	8,99	1	50
P12AX004	1/2"	4,11	1	50
P12AX006	3/8" - 1/2" - 3/4" PTG	10,72	1	50

Вентильная вставка для клапанов термостатических.

### INFO

P12AX011: для коллекторов R553V и клапаном размером 3/8", 1/2", 3/4".

P12AX012: для клапанов R401, R402 3/4", сертифицированных Keymark.

P12AX004: для клапанов R356, R357, R358, R304T, R437, R437N, R440N.

P12AX005: для клапанов R415, R435.



## P12ADB

КОД	РАЗМЕР	ЦЕНА, €	☐	☒
P12ADBX001	3/8" - 1/2" (низ. расх.)	15,72	1	50
P12ADBX002	3/8" - 1/2" (выс. расх.)	15,72	1	50

Вентильная вставка для клапанов термостатических и коллекторов, с динамической балансировкой (тип DB)

NEW



## P12HDB

КОД	РАЗМЕР	ЦЕНА, €	☐	☒
P12HDBX001	3/8" - 1/2" (низ. расх.)	17,30	1	50
P12HDBX002	3/8" - 1/2" (выс. расх.)	17,30	1	50

Вентильная вставка для клапанов термостатических и коллекторов, с динамической балансировкой (тип DB), подключение термостатической головки - резьба 30x1,5мм

NEW



## P15TG

КОД	РАЗМЕР	ЦЕНА, €	☐	☒
P15TGX002	3/8"	5,15	1	-
P15TGX003	1/2" x 3/8"	5,64	1	-
P15TGX004	1/2"	5,85	1	-

Хромированный отвод с уплотнительным кольцом и накидной гайкой.



## P15

КОД	РАЗМЕР	ЦЕНА, €	☐	☒
P15Y002	3/8"	1,95	1	-
P15Y003	1/2"	1,84	1	-
P15Y004	3/4"	3,15	1	-
P15Y005	1"	5,53	1	-
P15Y006	1 1/4"	8,28	1	-

Отвод нехромированный.



## P15-2

КОД	РАЗМЕР	ЦЕНА, €	☐	☒
P15X002	3/8"	2,01	1	-
P15X003	1/2"	1,95	1	-
P15X004	3/4" *	3,34	1	-
P15X005	1" *	5,79	1	-
P15X006	1 1/4" *	8,68	1	-

Отвод хромированный.



## P16-1

КОД	РАЗМЕР	ЦЕНА, €	☐	☒
P16Y001	-	1,03	1	-

Разделитель потока для R356B1, R356M1, R357B1, R357M1, R358B1, R358M1.



## P16-2

КОД	РАЗМЕР	ЦЕНА, €	☐	☒
P16Y002	-	1,31	1	-

Разделитель потока для R356B, R356M, R357B, R357M, R358B, R358M.



## P16-3

КОД	РАЗМЕР	ЦЕНА, €	☐	☒
P16Y003	-	1,03	1	-

Разделитель потока для R440 и R437.



## P18L

### ХРОМИРОВАННЫЙ

КОД	РАЗМЕР	ЦЕНА, €	☐	☒
P18LX002	5/8" x 3/8"	1,53	1	-
P18LX003	3/4" x 1/2"	1,74	1	-
P18LX004	1" x 3/4"	3,34	1	-
P18LX005	1 1/4" x 1"	4,11	1	-
P18LX006	1 1/2" x 1 1/4"	5,79	1	-
P18LX013	R437 - R440	2,40	1	-
P18LX023	R356 - R357 - R358	1,95	1	-

### НЕХРОМИРОВАННЫЙ

КОД	РАЗМЕР	ЦЕНА, €	☐	☒
P18LY002	5/8" x 3/8"	1,45	100	1 000
P18LY003	3/4" x 1/2"	1,65	50	500
P18LY004	1" x 3/4"	3,15	50	500
P18LY005	1 1/4" x 1"	3,82	25	250
P18LY006	1 1/2" x 1 1/4"	5,84	1	100
P18LY033	3/4" для R37 1/2"	2,78	50	500
P18LY034	1" для R37 3/4"	4,11	50	500
P18LY042	5/8" DIN	1,45	1	-
P18LY043	3/4" DIN	1,65	1	-
P18LY044	1" DIN	2,96	1	-

Гайка для прямых фитингов.



## T18C

КОД	РАЗМЕР	ЦЕНА, €	☐	☒
T18CX003	3/4" x 1/2"	6,85	1	-

Глянцевая хромированная гайка.



## T26C

КОД	РАЗМЕР	ЦЕНА, €	☐	☒
T26CX003	1/2"	8,61	1	-

Глянцевый хромированный колпачок (T29, T31C).



## R450TG

КОД	РАЗМЕР	ЦЕНА, €	☐	☒
R450X012	-	2,24	1	-
R450X016	-	2,01	1	-

Микрометрический маховик для термостатических клапанов серии GIACOTECH.



## P22B-1

КОД	РАЗМЕР	ЦЕНА, €	☐	☒
P22BY007	3/8" - 1/2"	1,38	1	-
P22BY008	3/4" - 1"	2,07	10	100
P22BY009	1 1/4"	2,32	10	100

Маховик-рукоятка для ручных клапанов R5A, R6A, R25A, R27A.



## P26A

### НЕХРОМИРОВАННЫЙ

КОД	РАЗМЕР	ЦЕНА, €	☐	☒
P26AX004	3/4"	1,88	1	-
P26AX005	1"	3,82	1	-
P26AX006	1 1/4"	4,85	1	-

### ХРОМИРОВАННЫЙ

КОД	РАЗМЕР	ЦЕНА, €	☐	☒
P26PY012	3/8"	0,90	50	500
P26PY013	1/2"	0,98	50	500

Хромированный колпачок для R14A, R15A, R29A, R31A.



## T22C

КОД	РАЗМЕР	ЦЕНА, €	☐	☒
T22CX007	3/8" - 1/2"	4,63	1	-

Глянцевый хромированный маховик для ручной регулировки.



## T450C

КОД	РАЗМЕР	ЦЕНА, €	☐	☒
T450CX012	3/8" - 1/2"	8,04	10	100

Глянцевый хромированный маховик.



# КОЛЛЕКТОРЫ И КОЛЛЕКТОРНЫЕ СБОРКИ

Распределительные коллекторы для отопления .....	22
Модульные коллекторы для отопления .....	25
Коллекторные узлы для отопления .....	27
Электротермические головки и термостатические головки с выносными датчиками температуры .....	34
Шкафы и кронштейны для коллекторов .....	35
Конечные элементы и аксессуары для коллекторов .....	36
Коллекторы для водоснабжения .....	39
Сборные и модульные коллекторы для водоснабжения .....	40
Шкафы и кронштейны для коллекторов .....	41
Запасные части коллекторов .....	42



# ➤ Распределительные коллекторы для отопления

## R551

### МЕЖОСЕВОЕ РАССТОЯНИЕ 50 MM

КОД	РАЗМЕР	ЦЕНА, €	□	⊞
R551Y022	3/4" x 1/2" /2	13,08	1	50
R551Y023	3/4" x 1/2" /3	19,69	1	50
R551Y024	3/4" x 1/2" /4	26,17	1	10
R551Y025	3/4" x 1/2" /5	32,81	1	10
R551Y026	3/4" x 1/2" /6	39,39	1	10
R551Y027	3/4" x 1/2" /7	46,85	1	15
R551Y028	3/4" x 1/2" /8	53,48	1	15
R551Y029	3/4" x 1/2" /9	60,23	1	15
R551Y030	3/4" x 1/2" /10	67,51	1	-
R551Y031	3/4" x 1/2" /11	74,23	1	-
R551Y032	3/4" x 1/2" /12	81,02	1	10
R551Y062	1" x 1/2" /2	14,19	1	15
R551Y063	1" x 1/2" /3	21,22	1	12
R551Y064	1" x 1/2" /4	28,22	1	6
R551Y065	1" x 1/2" /5	35,28	1	8
R551Y066	1" x 1/2" /6	42,37	1	8
R551Y067	1" x 1/2" /7	50,37	1	10
R551Y068	1" x 1/2" /8	57,57	1	10
R551Y069	1" x 1/2" /9	64,74	1	10
R551Y070	1" x 1/2" /10	72,65	1	10
R551Y071	1" x 1/2" /11	79,87	1	10
R551Y072	1" x 1/2" /12	87,16	1	10
R551Y082	1 1/4" x 1/2" /2	16,98	1	10
R551Y083	1 1/4" x 1/2" /3	25,41	1	10
R551Y084	1 1/4" x 1/2" /4	33,94	1	5
R551Y085	1 1/4" x 1/2" /5	42,41	1	5
R551Y086	1 1/4" x 1/2" /6	50,93	1	5
R551Y087	1 1/4" x 1/2" /7	60,50	1	7
R551Y088	1 1/4" x 1/2" /8	69,17	1	7
R551Y089	1 1/4" x 1/2" /9	77,84	1	7
R551Y090	1 1/4" x 1/2" /10	87,37	1	7
R551Y091	1 1/4" x 1/2" /11	96,07	1	6
R551Y092	1 1/4" x 1/2" /12	116,67	1	5



Коллектор распределительный латунный DN20 - DN50, с отводами с внутренней резьбой.

Температурный диапазон: 5-110 °C

Максимальное рабочее давление: 16 бар

### МЕЖОСЕВОЕ РАССТОЯНИЕ 70 MM

КОД	РАЗМЕР	ЦЕНА, €	□	⊞
R551Y102	1 1/4" x 3/4" /2	25,27	1	8
R551Y103	1 1/4" x 3/4" /3	37,99	1	5
R551Y104	1 1/4" x 3/4" /4	50,52	1	5
R551Y105	1 1/4" x 3/4" /5	63,08	1	8
R551Y106	1 1/4" x 3/4" /6	75,78	1	7

### МЕЖОСЕВОЕ РАССТОЯНИЕ 100 MM

КОД	РАЗМЕР	ЦЕНА, €	□	⊞
R551Y182	1 1/2" x 1" /2	60,20	1	3
R551Y183	1 1/2" x 1" /3	90,32	1	3
R551Y184	1 1/2" x 1" /4	120,25	1	5
R551Y185	1 1/2" x 1" /5	150,53	1	5
R551Y186	1 1/2" x 1" /6	180,73	1	3
R551Y187	1 1/2" x 1" /7	214,76	1	3
R551Y188	1 1/2" x 1" /8	245,47	1	3
R551Y189	1 1/2" x 1" /9	276,10	1	2
R551Y190	1 1/2" x 1" /10	310,59	1	2
R551Y191	1 1/2" x 1" /11	340,87	1	2
R551Y192	1 1/2" x 1" /12	371,82	1	-
R551Y162	2" x 1" /2	72,26	1	4
R551Y163	2" x 1" /3	107,74	1	4
R551Y164	2" x 1" /4	144,47	1	2
R551Y165	2" x 1" /5	179,84	1	2
R551Y166	2" x 1" /6	216,90	1	2



## R551S

### БАЗА 18 MM

КОД	РАЗМЕР	ЦЕНА, €	□	⊞
R551SY002	3/4" x 18 /2	17,74	1	16
R551SY003	3/4" x 18 /3	26,59	1	15
R551SY004	3/4" x 18 /4	35,48	1	7
R551SY005	3/4" x 18 /5	44,37	1	8
R551SY006	3/4" x 18 /6	53,25	1	6
R551SY007	3/4" x 18 /7	63,33	1	10
R551SY008	3/4" x 18 /8	72,39	1	10
R551SY009	3/4" x 18 /9	81,48	1	10
R551SY010	3/4" x 18 /10	91,44	1	10
R551SY011	3/4" x 18 /11	100,62	1	10
R551SY022	1" x 18 /2	21,59	1	12
R551SY023	1" x 18 /3	32,30	1	10
R551SY024	1" x 18 /4	43,03	1	5
R551SY025	1" x 18 /5	53,90	1	5
R551SY026	1" x 18 /6	64,62	1	5
R551SY027	1" x 18 /7	76,95	1	8
R551SY028	1" x 18 /8	87,90	1	6
R551SY029	1" x 18 /9	98,95	1	8
R551SY030	1" x 18 /10	110,92	1	6
R551SY031	1" x 18 /11	122,08	1	7
R551SY032	1" x 18 /12	133,23	1	7
R551SY042	1 1/4" x 18 /2	24,76	1	8
R551SY043	1 1/4" x 18 /3	37,10	1	4
R551SY044	1 1/4" x 18 /4	49,46	1	4
R551SY045	1 1/4" x 18 /5	61,77	1	4
R551SY046	1 1/4" x 18 /6	74,20	1	3
R551SY047	1 1/4" x 18 /7	88,34	1	5
R551SY048	1 1/4" x 18 /8	100,86	1	5
R551SY049	1 1/4" x 18 /9	113,54	1	5
R551SY050	1 1/4" x 18 /10	127,31	1	6
R551SY051	1 1/4" x 18 /11	140,12	1	5
R551SY052	1 1/4" x 18 /12	152,88	1	5

для подсоединения трубы использовать адаптеры база 18 R178, R179, R179AM



Коллектор распределительный латунный DN20 - DN32, с отводами с наружной резьбой. Межосевое расстояние: 50 мм.

Температурный диапазон: 5-110 °C

Максимальное рабочее давление: 16 бар



### СОЕДИНЕНИЕ ЕВРОКОНУС

КОД	РАЗМЕР	ЦЕНА, €	□	⊞
R551SY062	1" x 3/4"E /2	22,55	1	30
R551SY063	1" x 3/4"E /3	33,75	1	20
R551SY064	1" x 3/4"E /4	44,90	1	20
R551SY065	1" x 3/4"E /5	56,18	1	20
R551SY066	1" x 3/4"E /6	67,34	1	10
R551SY067	1" x 3/4"E /7	80,19	1	10
R551SY068	1" x 3/4"E /8	91,65	1	10
R551SY069	1" x 3/4"E /9	103,11	1	10
R551SY070	1" x 3/4"E /10	115,66	1	10
R551SY071	1" x 3/4"E /11	127,59	1	10
R551SY082	3/4" x 3/4"E /2	18,55	1	30
R551SY083	3/4" x 3/4"E /3	27,72	1	20
R551SY084	3/4" x 3/4"E /4	36,98	1	20
R551SY085	3/4" x 3/4"E /5	46,26	1	20
R551SY086	3/4" x 3/4"E /6	55,56	1	10
R551SY087	3/4" x 3/4"E /7	66,13	1	10
R551SY088	3/4" x 3/4"E /8	75,55	1	10
R551SY089	3/4" x 3/4"E /9	84,99	1	10

для подсоединения трубы использовать адаптеры база 3/4"E

## R582A

КОД	РАЗМЕР	ЦЕНА, €	□	⊞
R582AY002	1 1/4" x 3/4" /2	39,74	1	20
R582AY003	1 1/4" x 3/4" /3	58,23	1	10
R582AY004	1 1/4" x 3/4" /4	77,73	1	10
R582AY005	1 1/4" x 3/4" /5	97,20	1	10
R582AY006	1 1/4" x 3/4" /6	122,88	1	5



Коллектор распределительный латунный Ду32, с внутренней резьбой. Межосевое расстояние: 100 мм

Температурный диапазон: 5-110°C

Максимальное рабочее давление: 16 бар

## R553S

### БАЗА 18 MM

КОД	РАЗМЕР	ЦЕНА, €	□	⊞
R553SY002	1" x 18 /2	28,48	1	10
R553SY003	1" x 18 /3	42,68	1	10
R553SY004	1" x 18 /4	56,91	1	5
R553SY005	1" x 18 /5	71,11	1	5
R553SY006	1" x 18 /6	85,31	1	5
R553SY007	1" x 18 /7	99,66	1	6
R553SY008	1" x 18 /8	113,91	1	6
R553SY009	1" x 18 /9	128,16	1	6
R553SY010	1" x 18 /10	143,76	1	6
R553SY011	1" x 18 /11	158,18	1	6
R553SY012	1" x 18 /12	172,54	1	6
R553SY022	1 1/4" x 18 /2	30,43	1	8
R553SY023	1 1/4" x 18 /3	45,72	1	6
R553SY024	1 1/4" x 18 /4	60,93	1	3
R553SY025	1 1/4" x 18 /5	76,08	1	4
R553SY026	1 1/4" x 18 /6	91,34	1	4
R553SY027	1 1/4" x 18 /7	108,69	1	5
R553SY028	1 1/4" x 18 /8	124,24	1	5
R553SY029	1 1/4" x 18 /9	139,73	1	5
R553SY030	1 1/4" x 18 /10	156,86	1	5
R553SY031	1 1/4" x 18 /11	172,45	1	5
R553SY032	1 1/4" x 18 /12	188,19	1	5

для подсоединения трубы использовать адаптеры база 18 R178, R179, R179AM



Коллектор со встроенными отсечными/балансировочными клапанами, с отводами с наружной резьбой. Межосевое расстояние: 50 мм.

Температурный диапазон: 5 - 110°C

Максимальное рабочее давление: 16 бар

### СОЕДИНЕНИЕ ЕВРОКОНУС

КОД	РАЗМЕР	ЦЕНА, €	□	⊞
R553SY042	1" x 3/4"E /2	29,15	1	10
R553SY043	1" x 3/4"E /3	42,68	1	10
R553SY044	1" x 3/4"E /4	56,91	1	5
R553SY045	1" x 3/4"E /5	71,11	1	5
R553SY046	1" x 3/4"E /6	85,31	1	5
R553SY047	1" x 3/4"E /7	99,66	1	6
R553SY048	1" x 3/4"E /8	113,91	1	6
R553SY049	1" x 3/4"E /9	128,16	1	6
R553SY050	1" x 3/4"E /10	143,76	1	6

для подсоединения трубы использовать адаптеры база 3/4"E

### ⓘ INFO

Для регулирования использовать ключ R558, R558N.



## R553V

### БАЗА 18 MM

КОД	РАЗМЕР	ЦЕНА, €	□	⊞
R553VY002	1" x 18 /2	32,79	1	6
R553VY003	1" x 18 /3	49,17	1	6
R553VY004	1" x 18 /4	65,56	1	2
R553VY005	1" x 18 /5	81,91	1	3
R553VY006	1" x 18 /6	98,38	1	3
R553VY007	1" x 18 /7	114,75	1	4
R553VY008	1" x 18 /8	131,10	1	3
R553VY009	1" x 18 /9	147,57	1	4
R553VY010	1" x 18 /10	163,87	1	3
R553VY011	1" x 18 /11	180,26	1	3
R553VY012	1" x 18 /12	196,65	1	4
R553VY022	1 1/4" x 18 /2	34,77	1	5
R553VY023	1 1/4" x 18 /3	52,15	1	2
R553VY024	1 1/4" x 18 /4	69,40	1	2
R553VY025	1 1/4" x 18 /5	86,79	1	2
R553VY026	1 1/4" x 18 /6	104,16	1	2
R553VY027	1 1/4" x 18 /7	123,91	1	3
R553VY028	1 1/4" x 18 /8	141,65	1	3
R553VY029	1 1/4" x 18 /9	159,35	1	3
R553VY030	1 1/4" x 18 /10	178,76	1	3
R553VY031	1 1/4" x 18 /11	196,65	1	3
R553VY032	1 1/4" x 18 /12	214,59	1	3

для подсоединения трубы использовать адаптеры база 18 R178, R179, R179AM



Коллектор распределительный возврата с регулирующими термостатическими клапанами, с отводами с наружной резьбой. Возможна установка электротермической головки (сервопривода) R478, R478M, R473, R473M, на место демонтированных рукояток. Межосевое расстояние: 50 мм.

Температурный диапазон: 5 - 110°C

Максимальное рабочее давление: 16 бар

### СОЕДИНЕНИЕ ЕВРОКОНУС

КОД	РАЗМЕР	ЦЕНА, €	□	⊞
R553VY042	1" x 3/4"E /2	32,79	1	15
R553VY043	1" x 3/4"E /3	49,17	1	10
R553VY044	1" x 3/4"E /4	65,56	1	10
R553VY045	1" x 3/4"E /5	81,91	1	10
R553VY046	1" x 3/4"E /6	98,38	1	10
R553VY047	1" x 3/4"E /7	114,75	1	5
R553VY048	1" x 3/4"E /8	131,10	1	5
R553VY049	1" x 3/4"E /9	147,57	1	5
R553VY050	1" x 3/4"E /10	163,87	1	5
R553VY051	1" x 3/4"E /11	180,26	1	5
R553VY052	1" x 3/4"E /12	196,65	1	5

для подсоединения трубы использовать адаптеры база 3/4"E

## R553M

### БАЗА 18 ММ

КОД	РАЗМЕР	ЦЕНА, €	□	⊞
R553MY002	1" x 18 /2	59,85	1	-
R553MY003	1" x 18 /3	89,79	1	-
R553MY004	1" x 18 /4	119,67	1	-
R553MY005	1" x 18 /5	149,58	1	-
R553MY006	1" x 18 /6	179,56	1	-
R553MY007	1" x 18 /7	209,50	1	-
R553MY008	1" x 18 /8	239,49	1	-
R553MY009	1" x 18 /9	269,36	1	-
R553MY010	1" x 18 /10	299,25	1	-
R553MY011	1" x 18 /11	329,24	1	-
R553MY012	1" x 18 /12	359,09	1	-

Для подсоединения трубы использовать адаптеры база 18 R178, R179, R179AM

КОД	РАЗМЕР	ЦЕНА, €	□	⊞
R553MY124	1 1/4" x 18 /4	131,71	1	10
R553MY125	1 1/4" x 18 /5	164,53	1	-
R553MY126	1 1/4" x 18 /6	197,56	1	-
R553MY127	1 1/4" x 18 /7	230,49	1	-
R553MY128	1 1/4" x 18 /8	263,40	1	-
R553MY129	1 1/4" x 18 /9	296,35	1	-
R553MY130	1 1/4" x 18 /10	329,25	1	-
R553MY131	1 1/4" x 18 /11	362,17	1	-
R553MY132	1 1/4" x 18 /12	395,13	1	-

Для подсоединения трубы использовать адаптеры база 18 R178, R179, R179AM

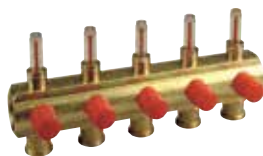

#### INFO

Для регулирования использовать ключ R558, R558N.



Коллектор совстроенными отсечными/балансирующими клапанами, расходомерами, с отводами с наружной резьбой. Межосевое расстояние: 50 мм. Температурный диапазон: 5 - 110°C. Максимальное рабочее давление: 16 бар

### СОЕДИНЕНИЕ ЕВРОКОНУС

КОД	РАЗМЕР	ЦЕНА, €	□	⊞
R553MY042	1" x 3/4"E /2	59,85	1	-
R553MY043	1" x 3/4"E /3	89,79	1	-
R553MY044	1" x 3/4"E /4	119,67	1	-
R553MY045	1" x 3/4"E /5	149,58	1	-
R553MY046	1" x 3/4"E /6	179,56	1	-
R553MY047	1" x 3/4"E /7	209,50	1	-
R553MY048	1" x 3/4"E /8	239,49	1	-
R553MY049	1" x 3/4"E /9	269,36	1	-
R553MY050	1" x 3/4"E /10	299,25	1	-
R553MY051	1" x 3/4"E /11	329,24	1	-
R553MY052	1" x 3/4"E /12	359,09	1	-

Для подсоединения трубы использовать адаптеры база 3/4"E

## R583S

КОД	РАЗМЕР	ЦЕНА, €	□	⊞
R583SY102	1" x 3/4"E /2	20,56	1	15
R583SY103	1" x 3/4"E /3	30,72	1	10
R583SY104	1" x 3/4"E /4	47,85	2	12

Сборный коллектор, латунный, с отсечными балансировочными клапанами, с отводами с наружной резьбой. Модель с отводами 3/4"E имеет прокладки на корпусе коллектора.



## R583D

КОД	РАЗМЕР	ЦЕНА, €	□	⊞
R583DY012	1"x18 /2	19,41	5	50
R583DY013	1"x18 /3	30,37	5	50

Сборный коллектор, латунный, с отсечными балансировочными клапанами, с отводами с наружной резьбой.



## R583V

КОД	РАЗМЕР	ЦЕНА, €	□	⊞
R583VY102	1" x 3/4"E /2	28,08	1	10
R583VY103	1" x 3/4"E /3	40,34	1	8
R583VY104	1" x 3/4"E /4	56,17	2	12
R583VY032	1"x18 /2	28,04	4	40
R583VY033	1"x18 /3	40,13	8	32

Сборный коллектор, латунный, с регулирующими клапанами с рукояткой (возможна установка сервопривода), с отводами с наружной резьбой. Модель с отводами 3/4"E имеет прокладки на корпусе коллектора



## R583M

КОД	РАЗМЕР	ЦЕНА, €	□	⊞
R583MY102	1" x 3/4"E /2	50,33	1	8
R583MY103	1" x 3/4"E /3	74,09	1	8
R583MY104	1" x 3/4"E /4	95,57	1	6

Сборный коллектор, латунный, с отсечными балансировочными клапанами и расходомерами, с отводами с наружной резьбой. Модель с отводами 3/4"E имеет прокладки на корпусе коллектора.



## ➤ Модульные коллекторы для отопления

### R580M

КОД	РАЗМЕР	ЦЕНА, €	□	⊞
R580MY006	DN32 x 18	9,32	1	50
R580MY106	DN32 x 3/4"E	9,46	1	50

Элемент модульного коллектора быстрого монтажа, соединение байонет, с отводами с наружной резьбой.

#### INFO

Для регулирования использовать ключ R558, R558N.



### R580T

КОД	РАЗМЕР	ЦЕНА, €	□	⊞
R580TY006	1" x 18 x DN32	18,94	1	40
R580TY106	1" x 3/4"E x DN32	19,49	1	40

Пара концевых элементов коллектора быстрого монтажа DN32, соединение байонет, подключение к системе внутренняя резьба, отводы с наружной резьбой.

#### INFO

DN32: межосевое расстояние 50 мм.



## R53SM

КОД	РАЗМЕР	ЦЕНА, €	□	⊞
<b>R53SMY006</b>	DN32 x 18	15,48	1	20
<b>R53SMY106</b>	DN32 x 3/4"E	16,42	1	20

Элемент модульного коллектора быстрого монтажа DN32 с отсечными / балансировочными клапанами, соединение байонет, с отводами с наружной резьбой



## R53ST

КОД	РАЗМЕР	ЦЕНА, €	□	⊞
<b>R53STY006</b>	1" x 18 x DN32	29,34	1	20
<b>R53STY007</b>	1 1/4" x 18 x DN32	34,69	1	20
<b>R53STY106</b>	1" x 3/4"E x DN32	31,71	1	20
<b>R53STY107</b>	1 1/4" x 3/4"E x DN32	37,09	1	20

Пара концевых элементов коллектора быстрого монтажа DN32 с отсечными / балансировочными клапанами, соединение байонет, подключение к системе внутренняя резьба, отводы с наружной резьбой.



## R53MM

КОД	РАЗМЕР	ЦЕНА, €	□	⊞
<b>R53MMY006</b>	DN32 x 18	20,06	1	20
<b>R53MMY106</b>	DN32 x 3/4"E	21,37	1	20

Элемент модульного коллектора DN32 быстрого монтажа с расходомером и отсечным / балансировочным клапаном, соединение байонет, отводы с наружной резьбы.

### INFO

Шкала 0,5-5 л/мин.



## R53MT

КОД	РАЗМЕР	ЦЕНА, €	□	⊞
<b>R53MTY006</b>	1" x 18 x DN32	37,38	1	20
<b>R53MTY007</b>	1 1/4" x 18 x DN32	44,27	1	20
<b>R53MTY106</b>	1" x 3/4"E x DN32	40,40	1	20
<b>R53MTY107</b>	1 1/4" x 3/4"E x DN32	47,30	1	20

Пара концевых элементов коллектора быстрого монтажа DN32 с расходомерами и отсечными / балансировочными клапанами, соединение байонет, подключение к системе внутренняя резьба, отводы с наружной резьбой.

### INFO

Шкала 0,5-5 л/мин



## R53VM

КОД	РАЗМЕР	ЦЕНА, €	□	⊞
<b>R53VMY006</b>	DN32 x 18	17,24	1	20
<b>R53VMY106</b>	DN32 x 3/4"E	18,33	1	20

Элемент модульного коллектора DN32 быстрого монтажа с встроенным термостатическим клапаном, соединение байонет

### INFO

Возможна установка электротермической головки (сервопривода) R478, R478M, R473, R473M.



## R53VT

КОД	РАЗМЕР	ЦЕНА, €	□	⊞
<b>R53VTY006</b>	1" x 18 x DN32	32,72	1	20
<b>R53VTY007</b>	1 1/4" x 18 x DN32	38,71	1	20
<b>R53VTY106</b>	1" x 3/4"E x DN32	35,31	1	20
<b>R53VTY107</b>	1 1/4" x 3/4"E x DN32	41,33	1	20

Пара концевых элементов коллектора быстрого монтажа DN32 с встроенными термостатическими клапанами, соединение байонет, подключение к системе внутренняя резьба, отводы с наружной резьбой.

### INFO

Возможна установка электротермической головки (сервопривода) R478, R478M, R473, R473M



### Сборка и регулировка

Быстромонтируемые модульные коллекторы представляют собой универсальное решение для сборки распределительного коллектора с несколькими выходами, которые варьируются в зависимости от требований заказчика.

Конструкция позволяет чрезвычайно просто и быстро собрать коллектор.



1. Совместить сопрягаемые модули с соосным поворотом 90°, с небольшим усилием соединить до упора и повернуть на 90° относительно оси.



2. Для подключения распределительного коллектора к другим узлам используйте пару концевых модулей R53MT / ST / VT с резьбой 1" или 1 1/4".



3. Защитные колпачки балансировочных запорных клапанов находятся на передней панели модулей.



4. Настройку расходов выполнять с помощью ключа R558.

## R553D

### БАЗА 18 ММ (ДЛЯ ШКАФОВ R500)

КОД	РАЗМЕР	ЦЕНА, €	□	⊞
R553Y002	1" x 18 /2	67,11	1	-
R553Y003	1" x 18 /3	100,66	1	-
R553Y004	1" x 18 /4	134,22	1	-
R553Y005	1" x 18 /5	158,92	1	-
R553Y006	1" x 18 /6	190,74	1	-
R553Y007	1" x 18 /7	222,53	1	-
R553Y008	1" x 18 /8	240,17	1	-
R553Y009	1" x 18 /9	270,16	1	-
R553Y010	1" x 18 /10	300,23	1	-
R553Y011	1" x 18 /11	330,24	1	-
R553Y012	1" x 18 /12	360,19	1	-
R553Y022	1 1/4" x 18 /2	79,98	1	-
R553Y023	1 1/4" x 18 /3	120,03	1	-
R553Y024	1 1/4" x 18 /4	160,03	1	-
R553Y025	1 1/4" x 18 /5	200,01	1	-
R553Y026	1 1/4" x 18 /6	239,98	1	-
R553Y027	1 1/4" x 18 /7	280,00	1	-
R553Y028	1 1/4" x 18 /8	319,98	1	-
R553Y029	1 1/4" x 18 /9	360,03	1	-
R553Y030	1 1/4" x 18 /10	399,98	1	-
R553Y031	1 1/4" x 18 /11	439,97	1	-
R553Y032	1 1/4" x 18 /12	479,98	1	-

для подсоединения трубы использовать адаптеры база 18 R178, R179, R179AM

### СОЕДИНЕНИЕ ЕВРОКОНУС

КОД	РАЗМЕР	ЦЕНА, €	□	⊞
R553EY002	1" x 3/4"E /2	67,11	1	-
R553EY003	1" x 3/4"E /3	100,66	1	-
R553EY004	1" x 3/4"E /4	134,22	1	-
R553EY005	1" x 3/4"E /5	158,92	1	-
R553EY006	1" x 3/4"E /6	190,74	1	-
R553EY007	1" x 3/4"E /7	222,53	1	-
R553EY008	1" x 3/4"E /8	240,17	1	-
R553EY009	1" x 3/4"E /9	270,16	1	-
R553EY010	1" x 3/4"E /10	300,23	1	-
R553EY011	1" x 3/4"E /11	330,24	1	-
R553EY012	1" x 3/4"E /12	360,19	1	-

для подсоединения трубы использовать адаптеры база 3/4"E

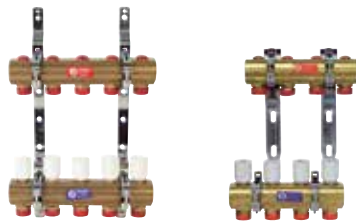

Коллекторный узел для систем отопления с лучевой разводкой и систем напольного/потолочного отопления и охлаждения.

Состоит из:

- 1 коллектор подающий со встроенными отсечными/балансирующими клапанами с механической памятью.
- 1 коллектор обратный со встроенными термостатическими вентилями.
  - кронштейны металлические R588 или R588Z.
  - 1 комплект этикеток для обозначения контуров.

Возможно автоматическое управление контурами, используя R478, R478M, R473, R473M, предварительно демонтировав рукоятки. Для балансировки использовать ключ R558 (в комплекте) или R558N.

#### ⓘ INFO

Для регулирования использовать ключ R558, R558N.



### БАЗА 18 ММ (ДЛЯ ШКАФОВ R500-2)

КОД	РАЗМЕР	ЦЕНА, €	□	⊞
R553ZY002	1" x 18 /2	67,11	1	-
R553ZY003	1" x 18 /3	100,66	1	-
R553ZY004	1" x 18 /4	134,22	1	-
R553ZY005	1" x 18 /5	158,92	1	-
R553ZY006	1" x 18 /6	190,74	1	-
R553ZY007	1" x 18 /7	222,53	1	-
R553ZY008	1" x 18 /8	240,17	1	-
R553ZY009	1" x 18 /9	270,16	1	-
R553ZY010	1" x 18 /10	300,23	1	-
R553ZY011	1" x 18 /11	330,24	1	-
R553ZY012	1" x 18 /12	360,19	1	-
R553ZY022	1 1/4" x 18 /2	79,98	1	-
R553ZY023	1 1/4" x 18 /3	120,03	1	-
R553ZY024	1 1/4" x 18 /4	160,03	1	-
R553ZY025	1 1/4" x 18 /5	200,01	1	-
R553ZY026	1 1/4" x 18 /6	239,98	1	-
R553ZY027	1 1/4" x 18 /7	280,00	1	-
R553ZY028	1 1/4" x 18 /8	319,98	1	-
R553ZY029	1 1/4" x 18 /9	360,03	1	-
R553ZY030	1 1/4" x 18 /10	399,98	1	-
R553ZY031	1 1/4" x 18 /11	439,97	1	-
R553ZY032	1 1/4" x 18 /12	479,98	1	-

для подсоединения трубы использовать адаптеры база 18 R178, R179, R179AM

Коллектор с кронштейнами R588Z для монтажа в коллекторный шкаф R500-2.

### СОЕДИНЕНИЕ ЕВРОКОНУС

КОД	РАЗМЕР	ЦЕНА, €	□	⊞
R553ZY042	1" x 3/4"E /2	67,11	1	-
R553ZY043	1" x 3/4"E /3	100,66	1	-
R553ZY044	1" x 3/4"E /4	134,22	1	-
R553ZY045	1" x 3/4"E /5	158,92	1	-
R553ZY046	1" x 3/4"E /6	190,74	1	-
R553ZY047	1" x 3/4"E /7	222,53	1	-
R553ZY048	1" x 3/4"E /8	240,17	1	-
R553ZY049	1" x 3/4"E /9	270,16	1	-
R553ZY050	1" x 3/4"E /10	300,23	1	-
R553ZY051	1" x 3/4"E /11	330,24	1	-
R553ZY052	1" x 3/4"E /12	360,19	1	-

для подсоединения трубы использовать адаптеры база 3/4"E  
Коллектор с кронштейнами R588Z для монтажа в коллекторный шкаф R500-2.

# R553F

## БАЗА 18 ММ (ДЛЯ ШКАФОВ R500)

КОД	РАЗМЕР	ЦЕНА, €	□	⊞
R553FY002	1" x 18 /2	92,63	1	-
R553FY003	1" x 18 /3	131,22	1	-
R553FY004	1" x 18 /4	174,95	1	-
R553FY005	1" x 18 /5	205,78	1	-
R553FY006	1" x 18 /6	246,91	1	-
R553FY007	1" x 18 /7	288,13	1	-
R553FY008	1" x 18 /8	329,31	1	-
R553FY009	1" x 18 /9	370,42	1	-
R553FY010	1" x 18 /10	411,56	1	-
R553FY011	1" x 18 /11	452,73	1	-
R553FY012	1" x 18 /12	493,86	1	-

для подсоединения трубы использовать адаптеры база 18 R178, R179, R179AM

## БАЗА 18 ММ (ДЛЯ ШКАФОВ R500-2)

КОД	РАЗМЕР	ЦЕНА, €	□	⊞
R553FZY002	1" x 18 /2	92,63	1	-
R553FZY003	1" x 18 /3	131,22	1	-
R553FZY004	1" x 18 /4	174,95	1	-
R553FZY005	1" x 18 /5	205,78	1	-
R553FZY006	1" x 18 /6	246,91	1	-
R553FZY007	1" x 18 /7	288,13	1	-
R553FZY008	1" x 18 /8	329,31	1	-
R553FZY009	1" x 18 /9	370,42	1	-
R553FZY010	1" x 18 /10	411,56	1	-
R553FZY011	1" x 18 /11	452,73	1	-
R553FZY012	1" x 18 /12	493,86	1	-
R553FZY024	1 1/4" x 18 /4	185,22	1	-
R553FZY025	1 1/4" x 18 /5	223,01	1	-
R553FZY026	1 1/4" x 18 /6	279,87	1	-
R553FZY027	1 1/4" x 18 /7	329,27	1	-
R553FZY028	1 1/4" x 18 /8	370,40	1	-
R553FZY029	1 1/4" x 18 /9	403,35	1	-
R553FZY030	1 1/4" x 18 /10	460,93	1	-
R553FZY031	1 1/4" x 18 /11	518,59	1	-
R553FZY032	1 1/4" x 18 /12	576,16	1	-

для подсоединения трубы использовать адаптеры база 18 R178, R179, R179AM

Коллектор с кронштейнами R588Z для монтажа в коллекторный шкаф R500-2.



### ⓘ INFO

Для регулирования использовать ключ R558, R558N.



## СОЕДИНЕНИЕ ЕВРОКОНУС

КОД	РАЗМЕР	ЦЕНА, €	□	⊞
R553FY042	1" x 3/4"E /2	92,63	1	-
R553FY043	1" x 3/4"E /3	131,22	1	-
R553FY044	1" x 3/4"E /4	174,95	1	-
R553FY045	1" x 3/4"E /5	205,78	1	-
R553FY046	1" x 3/4"E /6	246,91	1	-
R553FY047	1" x 3/4"E /7	288,13	1	-
R553FY048	1" x 3/4"E /8	329,31	1	-
R553FY049	1" x 3/4"E /9	370,42	1	-
R553FY050	1" x 3/4"E /10	411,56	1	-
R553FY051	1" x 3/4"E /11	452,73	1	-
R553FY052	1" x 3/4"E /12	493,86	1	-

для подсоединения трубы использовать адаптеры база 3/4"E

## СОЕДИНЕНИЕ ЕВРОКОНУС

КОД	РАЗМЕР	ЦЕНА, €	□	⊞
R553FZY042	1" x 3/4"E /2	92,63	1	-
R553FZY043	1" x 3/4"E /3	131,22	1	-
R553FZY044	1" x 3/4"E /4	174,95	1	-
R553FZY045	1" x 3/4"E /5	205,78	1	-
R553FZY046	1" x 3/4"E /6	246,91	1	-
R553FZY047	1" x 3/4"E /7	288,13	1	-
R553FZY048	1" x 3/4"E /8	329,31	1	-
R553FZY049	1" x 3/4"E /9	370,42	1	-
R553FZY050	1" x 3/4"E /10	411,56	1	-
R553FZY051	1" x 3/4"E /11	452,73	1	-
R553FZY052	1" x 3/4"E /12	493,86	1	-

для подсоединения трубы использовать адаптеры база 3/4"E

Коллектор с кронштейнами R588Z для монтажа в коллекторный шкаф R500-2.

Коллекторный узел для систем отопления с лучевой разводкой и для систем напольного/потолочного отопления и охлаждения.

Состоит из:

- 1 коллектор подающий со встроенными отсечными/балансировочными клапанами с механической памятью и расходомерами (шкала: 0,5-5 л/мин).
- 1 коллектор обратный со встроенными термостатическими вентилями.
- Кронштейны металлические R588 или R588Z.
- 1 комплект этикеток для обозначения контуров.

Возможно автоматическое управление контурами, используя R478, R478M, R473, R473M, предварительно демонтировав рукоятки.

## R553DK

### ДЛЯ ШКАФОВ R500-2, ГЛУБИНА 85-130 ММ

КОД	РАЗМЕР	ЦЕНА, €	□	⊞
R553DK102	1" x 18 /2	183,72	1	-
R553DK103	1" x 18 /3	209,66	1	-
R553DK104	1" x 18 /4	230,46	1	-
R553DK105	1" x 18 /5	262,21	1	-
R553DK106	1" x 18 /6	294,05	1	-
R553DK107	1" x 18 /7	325,81	1	-
R553DK108	1" x 18 /8	357,60	1	-
R553DK109	1" x 18 /9	389,34	1	-
R553DK110	1" x 18 /10	421,19	1	-
R553DK111	1" x 18 /11	452,97	1	-
R553DK112	1" x 18 /12	484,74	1	-

Для подсоединения трубы использовать адаптеры база 18 R178, R179, R179AM

### ДЛЯ ШКАФОВ R500, ГЛУБИНА 110 ММ

КОД	РАЗМЕР	ЦЕНА, €	□	⊞
R553DK022	1" x 18 /2	183,72	1	-
R553DK023	1" x 18 /3	209,66	1	-
R553DK024	1" x 18 /4	230,46	1	-
R553DK025	1" x 18 /5	262,21	1	-
R553DK026	1" x 18 /6	294,05	1	-
R553DK027	1" x 18 /7	325,81	1	-
R553DK028	1" x 18 /8	357,60	1	-
R553DK029	1" x 18 /9	389,34	1	-
R553DK030	1" x 18 /10	421,19	1	-
R553DK031	1" x 18 /11	452,97	1	-
R553DK032	1" x 18 /12	484,74	1	-

Для подсоединения трубы использовать адаптеры база 18 R178, R179, R179AM

Комплект латунных коллекторов с многофункциональными кранами, предварительно собранный. Для подключения трубы медной, пластиковой, металлопластиковой, использовать соответствующие адаптеры. Межосевое расстояние отводов 50 мм. Рабочая температура 5-110°C.

Состав:

- 1 предварительно собранный коллектор R553D.
- 2 многофункциональных крана R269T (содержат две заглушки R592D).



## R553FK

### ДЛЯ ШКАФОВ R500-2, ГЛУБИНА 85-130 ММ

КОД	РАЗМЕР	ЦЕНА, €	□	⊞
R553FK102	1" x 18 /2	195,92	1	-
R553FK103	1" x 18 /3	244,74	1	-
R553FK104	1" x 18 /4	293,64	1	-
R553FK105	1" x 18 /5	342,50	1	-
R553FK106	1" x 18 /6	391,42	1	-
R553FK107	1" x 18 /7	417,05	1	-
R553FK108	1" x 18 /8	463,38	1	-
R553FK109	1" x 18 /9	509,71	1	-
R553FK110	1" x 18 /10	556,04	1	-
R553FK111	1" x 18 /11	602,32	1	-
R553FK112	1" x 18 /12	648,62	1	-

Для подсоединения трубы использовать адаптеры база 18 R178, R179, R179AM

### ДЛЯ ШКАФОВ R500, ГЛУБИНА 110 ММ

КОД	РАЗМЕР	ЦЕНА, €	□	⊞
R553FK022	1" x 18 /2	195,92	1	-
R553FK023	1" x 18 /3	244,74	1	-
R553FK024	1" x 18 /4	293,64	1	-
R553FK025	1" x 18 /5	342,50	1	-
R553FK026	1" x 18 /6	391,42	1	-
R553FK027	1" x 18 /7	417,05	1	-
R553FK028	1" x 18 /8	463,38	1	-
R553FK029	1" x 18 /9	509,71	1	-
R553FK030	1" x 18 /10	556,04	1	-
R553FK031	1" x 18 /11	602,32	1	-
R553FK032	1" x 18 /12	648,62	1	-

Для подсоединения трубы использовать адаптеры база 18 R178, R179, R179AM

Комплект латунных коллекторов с многофункциональными кранами, предварительно собранный, с расходомерами (0,5-5 л/мин.). Для подключения трубы медной, пластиковой, металлопластиковой, использовать соответствующие адаптеры. Межосевое расстояние отводов 50 мм. Рабочая температура 5-110°C.

Состав:

- 1 предварительно собранный коллектор R553F.
- 2 многофункциональных крана R269T (содержат две заглушки R592D).

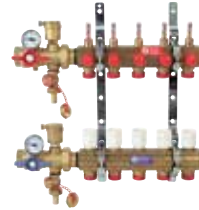



## R553FKDB

NEW

### БАЗА 18 ММ (ДЛЯ ШКАФОВ R500)

КОД	РАЗМЕР	ЦЕНА, €	□	☒
R553FKDB102	1" x 18 /2	274,26	1	-
R553FKDB103	1" x 18 /3	342,64	1	-
R553FKDB104	1" x 18 /4	396,37	1	-
R553FKDB105	1" x 18 /5	462,34	1	-
R553FKDB106	1" x 18 /6	508,84	1	-
R553FKDB107	1" x 18 /7	542,19	1	-
R553FKDB108	1" x 18 /8	602,42	1	-
R553FKDB109	1" x 18 /9	662,61	1	-
R553FKDB110	1" x 18 /10	722,84	1	-
R553FKDB111	1" x 18 /11	782,98	1	-
R553FKDB112	1" x 18 /12	843,15	1	-

Диапазон перепада давления:  $\Delta p$  30÷60 кПа

### БАЗА 18 ММ (ДЛЯ ШКАФОВ R500-2)

КОД	РАЗМЕР	ЦЕНА, €	□	☒
R553FKDB122	1" x 18 /2	274,26	1	-
R553FKDB123	1" x 18 /3	342,64	1	-
R553FKDB124	1" x 18 /4	396,37	1	-
R553FKDB125	1" x 18 /5	462,34	1	-
R553FKDB126	1" x 18 /6	508,84	1	-
R553FKDB127	1" x 18 /7	542,19	1	-
R553FKDB128	1" x 18 /8	602,42	1	-
R553FKDB129	1" x 18 /9	662,61	1	-
R553FKDB130	1" x 18 /10	722,84	1	-
R553FKDB131	1" x 18 /11	782,98	1	-
R553FKDB132	1" x 18 /12	843,15	1	-

Диапазон перепада давления:  $\Delta p$  30/40÷150 кПа



Комплект коллекторного узла с динамическим независимым регулированием расхода для каждого индивидуального контура. Коллекторный узел с динамической балансировкой расхода и независимой настройкой для каждого отдельного контура для систем отопления и охлаждения, состоящий из:

- Коллектор подачи с расходомерами и отсечными клапанами для перекрытия потока жидкости;
- Обратный коллектор с динамическими балансировочными клапанами с возможностью установки приводов R473/R473M;
- Краны шаровые многофункциональные R269T;
- Кронштейны металлические R588Z;
- Ключ шестигранный с отвёрткой R558Y001;
- Ключ настроечный R73PY010.

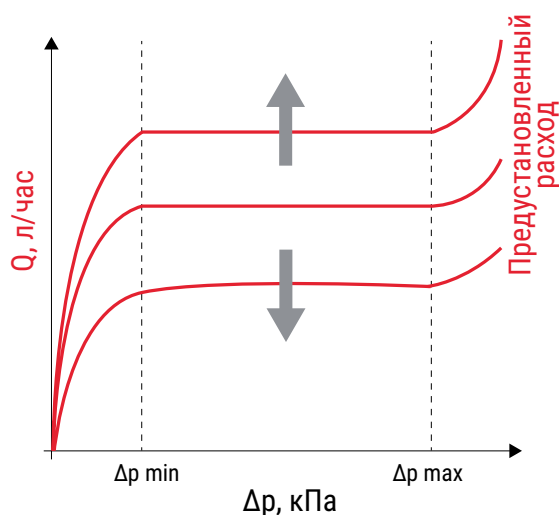

Коллектор R553FKDB регулирует расход в каждом контуре в пределах минимального и максимального значения перепада давления независимо от рабочих условий других контуров. Коллектор может использоваться в сочетании с термоэлектрическими приводами для выполнения различных функций:

- регулирование расхода: при изменении давление из-за открытия или закрытия некоторых других контуров, мембрана картриджа буссы деформируется, изменяя поперечное проходное сечение и поддерживает заданное значение расхода при высоких перепадах давления: до 60 кПа для версии Low Flow и до 150 кПа для версии High Flow.
- предварительная установка расхода: максимальный расчетный расход для каждого отдельного контура может быть установлен и поддерживаться точно в любое время;
- оптимизация температуры в помещении: коллектор можно использовать в сочетании с термоэлектрическими приводами и термостатами для обеспечения эффективного регулирования температуры в нескольких помещениях.

Коллекторы с динамической балансировкой расхода хорошо зарекомендовали себя в панельных системах отопления и охлаждения. Система, использующая серию коллекторов DB с динамической балансировкой расхода, способна поддерживать всегда сбалансированные расходы во всех контурах.



▶ ВИДЕО

Для просмотра видео примера, наведите смартфон на QR код

## R553FDB

NEW

КОД	РАЗМЕР	ЦЕНА, €	□	☒
R553FDB142	1" x 3/4"E /2	142,44	1	-
R553FDB143	1" x 3/4"E /3	213,73	1	-
R553FDB144	1" x 3/4"E /4	258,98	1	-
R553FDB145	1" x 3/4"E /5	323,72	1	-
R553FDB146	1" x 3/4"E /6	388,52	1	-
R553FDB147	1" x 3/4"E /7	453,28	1	-
R553FDB148	1" x 3/4"E /8	517,97	1	-
R553FDB149	1" x 3/4"E /9	582,70	1	-
R553FDB150	1" x 3/4"E /10	647,45	1	-
R553FDB151	1" x 3/4"E /11	712,18	1	-
R553FDB152	1" x 3/4"E /12	776,93	1	-

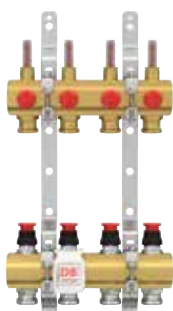

Коллекторный узел с динамическим регулированием расхода, независимо для каждого индивидуального контура. Состоит из:

- коллектора подающего со встроенными отсечными клапанами с расходомерами,
- коллектора обратного со встроенными балансировочными динамическими клапанами поддержания расхода, с предварительной настройкой, с рукоятками ручного регулирования и возможностью установки приводов R473/R473M для автоматического регулирования, смонтированных на кронштейнах R588Z.

Возможно автоматическое управление контурами используя R478, R478M, R473, R473M, предварительно демонтировав рукоятки.

## R557

КОД	РАЗМЕР	ЦЕНА, €	□	▣
R557Y002	1" x 18 /2	298,62	1	-
R557Y003	1" x 18 /3	331,82	1	-
R557Y004	1" x 18 /4	364,95	1	-
R557Y005	1" x 18 /5	398,03	1	-
R557Y006	1" x 18 /6	431,24	1	-
R557Y007	1" x 18 /7	468,94	1	-
R557Y008	1" x 18 /8	502,77	1	-
R557Y009	1" x 18 /9	536,62	1	-
R557Y010	1" x 18 /10	573,79	1	-
R557Y011	1" x 18 /11	607,86	1	-
R557Y012	1" x 18 /12	637,63	1	-

Для подсоединения трубы использовать адаптеры база 18 R178, R179, R179AM

Коллектор в сборе для систем напольного /потолочного отопления/охлаждения, подключение к высокотемпературному контуру. Смешение с помощью терморегулятора R462L. Возможность балансировки контуров. Возможно автоматическое управление контурами, используя R478, R478M, R473, R473M, предварительно демонтировав рукоятки. Для балансировки использовать ключ R558 (в комплекте) или R558N. Заказываются отдельно:

- термостатический клапан R401TG или R402TG
- отсечной клапан R14TG или R15TG

Не входят в комплект: циркуляционный насос и предохранительный термостат K373.

### INFO

Рекомендуемый монтажный размер насоса 130 мм.

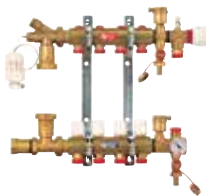

## R557F

КОД	РАЗМЕР	ЦЕНА, €	□	▣
R557FY002	1" x 18 /2	327,26	1	-
R557FY003	1" x 18 /3	360,37	1	-
R557FY004	1" x 18 /4	398,77	1	-
R557FY005	1" x 18 /5	438,77	1	-
R557FY006	1" x 18 /6	483,34	1	-
R557FY007	1" x 18 /7	532,90	1	-
R557FY008	1" x 18 /8	575,62	1	-
R557FY009	1" x 18 /9	614,70	1	-
R557FY010	1" x 18 /10	661,14	1	-
R557FY011	1" x 18 /11	704,44	1	-
R557FY012	1" x 18 /12	746,56	1	-
R557FY102	1" x3/4E /2	327,26	1	-
R557FY103	1" x3/4E /3	360,37	1	-
R557FY104	1" x3/4E /4	398,77	1	-
R557FY105	1" x3/4E /5	438,77	1	-
R557FY106	1" x3/4E /6	483,34	1	-
R557FY107	1" x3/4E /7	532,90	1	-
R557FY108	1" x3/4E /8	575,62	1	-
R557FY109	1" x3/4E /9	614,70	1	-
R557FY110	1" x3/4E /10	661,14	1	-
R557FY111	1" x3/4E /11	704,44	1	-
R557FY112	1" x3/4E /12	746,56	1	-

Для подсоединения трубы использовать адаптеры база 18 R178, R179, R179AM. Для 3/4"Е адаптеры R178E, R179E

Коллектор в сборе для систем напольного/потолочного отопления/охлаждения с расходомерами (шкала: 0,5-5 л/мин.) Подключение к высокотемпературному контуру. Смешение с помощью терморегулятора R462L. Встроенные расходомеры и возможность балансировки контуров. Возможно автоматическое управление контурами, используя R478, R478M, R473, R473M, предварительно демонтировав рукоятки. Для балансировки использовать ключ R558 (в комплекте) или R558N. Заказываются отдельно:

- термостатический клапан R401TG или R402TG.
- отсечной клапан R14TG или R15TG.

Не входят в комплект:

- циркуляционный насос и предохранительный термостат K373.

### INFO

Рекомендуемый монтажный размер насоса 130 мм.

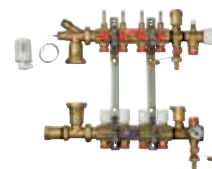

## R557R-2

КОД	РАЗМЕР	ЦЕНА, €	□	▣
R557RY024	1" x 18 /4	1633,36	1	-
R557RY025	1" x 18 /5	1626,31	1	-
R557RY026	1" x 18 /6	1662,42	1	-
R557RY027	1" x 18 /7	1712,49	1	-
R557RY028	1" x 18 /8	1796,15	1	-
R557RY029	1" x 18 /9	1873,34	1	-
R557RY030	1" x 18 /10	1949,99	1	-
R557RY031	1" x 18 /11	2001,50	1	-
R557RY032	1" x 18 /12	2043,87	1	-

Для подсоединения трубы использовать адаптеры база 18 R178, R179, R179AM

Распределительный коллектор с узлом смешения для низкотемпературных систем с фиксированным значением температуры, термостатический контроль, 3-х скоростной циркуляционный насос, предохранительный термостат K373, узел наполнения и слива, выпуск воздуха, измерительные термометры. Подключения 1". Высота шкафа: 605 мм. Глубина шкафа: 110 мм.



### АКЦЕССУАРЫ:

- R553AY002: Комплект для высокотемпературной зоны подачи и возврата теплоносителя 1" на 2 контура (в комплекте с кронштейнами).
- R553AY003: Комплект для высокотемпературной зоны подачи и возврата теплоносителя 1" на 3 контура (в комплекте с кронштейнами).
- GE550Y100: Комплект для теплоучёта 1" с фильтром, зональным клапаном и вставкой для счётчика. Заказывать отдельно: тепло-счётчик, сервомотор K270 для зонального клапана.
- R588RY010: Кронштейн для коллектора 1".

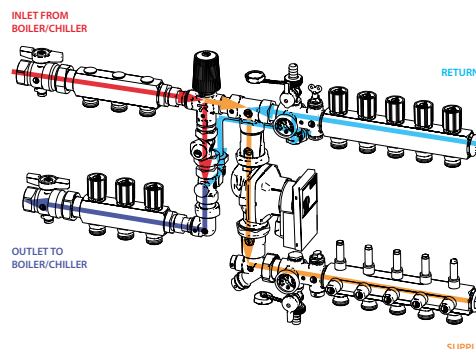

## R557K

КОД	РАЗМЕР	ЦЕНА, €	□	▢
<b>R557KY001</b>	-	182,80	1	-
<b>R557KY002</b>	для эл. насоса	161,00	1	-
<b>R557KY003</b>	для эл. насоса с регул. клап.	251,90	1	-

Комплект арматуры для коллекторов теплого пола. Для создания коллекторного узла низкой температуры, комплект устанавливается на коллекторы в сборе R553D или R553F, должен быть дополнен термостатическим клапаном, термостатической головкой, отсечным клапаном, циркуляционным насосом.

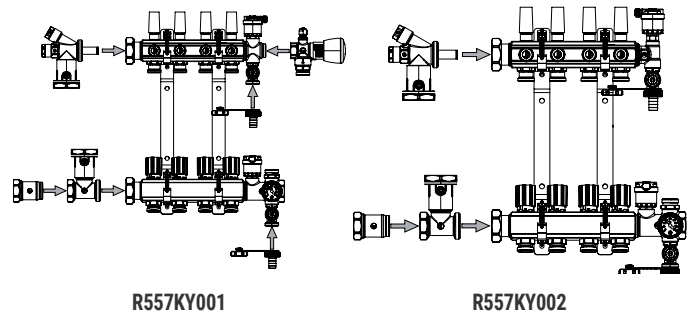

## R559N

КОД	РАЗМЕР	ЦЕНА, €	□	▢
<b>R559NY004</b>	1" x 18 /4	1295,89	1	-
<b>R559NY005</b>	1" x 18 /5	1353,70	1	-
<b>R559NY006</b>	1" x 18 /6	1393,19	1	-
<b>R559NY007</b>	1" x 18 /7	1429,29	1	-
<b>R559NY008</b>	1" x 18 /8	1496,43	1	-
<b>R559NY009</b>	1" x 18 /9	1541,31	1	-
<b>R559NY010</b>	1" x 18 /10	1576,00	1	-
<b>R559NY011</b>	1" x 18 /11	1609,90	1	-
<b>R559NY012</b>	1" x 18 /12	1645,87	1	-

Для подсоединения трубы используйте адаптеры 18 мм серий R178, R179, R179AM



Коллекторный модуль для систем панельного отопления/охлаждения со смесительным узлом и насосом с электронным регулированием.

### ① INFO

Компоненты:

- Запорные шаровые краны
- Коллекторы контура теплого пола с отсечными клапанами и расходомерами на подающем коллекторе и термостатическими клапанами на обратном коллекторе
- Насососмесительный узел
- Сервисная группа с воздухоотводчиками и дренажными клапанами
- Термометры
- Насос циркуляционный с электронным регулированием
- Коллекторный шкаф.

### КОМПЛЕКТ КОЛЛЕКТОРОВ ВЫСОКОТЕМПЕРАТУРНОГО ОТОПЛЕНИЯ

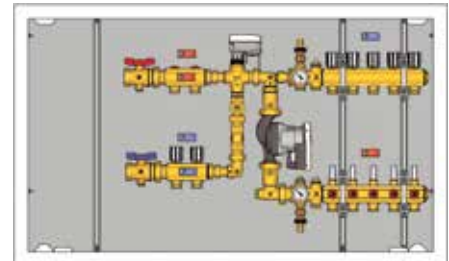

### КОМПЛЕКТ УЧЁТА ТЕПЛА

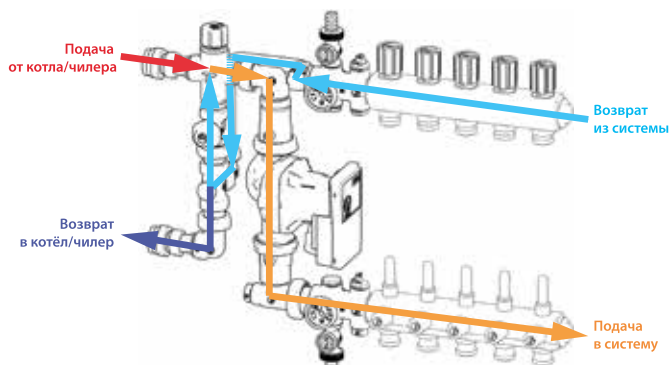
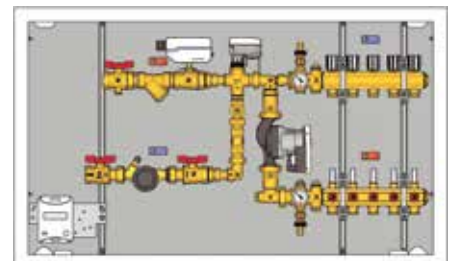

### ПРИМЕР УСТАНОВКИ

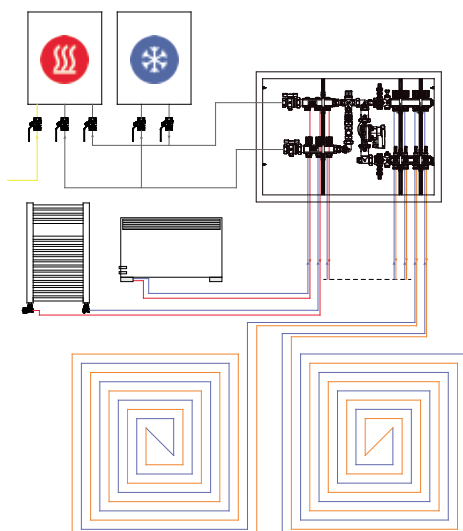

## R553K

КОД	РАЗМЕР	ЦЕНА, €	□	⊞
R553KY062	1" x 3/4"E /2	105,26	1	-
R553KY063	1" x 3/4"E /3	154,59	1	-
R553KY064	1" x 3/4"E /4	203,88	1	-
R553KY065	1" x 3/4"E /5	253,18	1	-
R553KY066	1" x 3/4"E /6	302,55	1	-
R553KY067	1" x 3/4"E /7	351,89	1	-
R553KY068	1" x 3/4"E /8	401,20	1	-
R553KY069	1" x 3/4"E /9	450,54	1	-
R553KY070	1" x 3/4"E /10	499,82	1	-
R553KY071	1" x 3/4"E /11	549,13	1	-
R553KY072	1" x 3/4"E /12	598,47	1	-

Для подсоединения трубы использовать адаптеры база 3/4"E

Комплект коллекторов для комплектации смесительного узла R557R-1, предварительно собранный на кронштейнах, с расходомерами (0,5-5 л/мин.). Латунный. Для подключения трубы медной, пластиковой, металлопластиковой, использовать соответствующие адаптеры. Межосевое расстояние отводов 50 мм. Рабочая температура 5-110°C.

Состав:

- 1 коллектор подачи R553M.
- 1 коллектор обратный R553V.
- 2 кронштейна регулируемых R588L.
- 2 заглушки с уплотнительным кольцом R592D.

## R557RK

КОД	РАЗМЕР	ЦЕНА, €	□	⊞
R557KY005	1" без насоса	255,63	1	-
R557KY004	1" комплект байпасс	101,91	1	-

Насосно-смесительный узел для систем напольного отопления, компактного исполнения, со смесительным трехходовым термостатическим клапаном. Без циркуляционного насоса. С возможностью установки комплекта байпасса.



R557KY005

## R559N-2

КОД	РАЗМЕР	ЦЕНА, €	□	⊞
R559NY053	1"	598,85	1	-

Смесительная группа с сервомотором с встроенной регулировкой.

Состав:

- 3-ходовой смесительный клапан.
- K275 сервомотор с интегрированной регулировкой, с температурным датчиком.
- Шаровые краны с соединением для циркуляционного насоса.
- Клапаны отвода воздуха ручные.
- Металлическая вставка циркуляционного насоса длиной 180 мм.
- Краны наполнения/слива.

Группу можно дополнить:

- Коллекторами подачи и обратным.
- Циркуляционным насосом.



## R557RM-1

КОД	РАЗМЕР	ЦЕНА, €	□	⊞
R557RY042	1"	654,00	1	-
R557RY043	1"	397,00	1	-

Смесительная группа с фиксированным значением, для систем напольного отопления. Глубина 110 мм.

ⓘ INFO

R557RY042: с циркуляционным насосом 25/6

R557RY043: без циркуляционного насоса, с металлической вставкой длиной 180 мм



## R557RM-2

КОД	РАЗМЕР	ЦЕНА, €	□	⊞
R557RY045	1" с насосом с электронным рег.	591,45	1	-

Насосно-смесительный узел для систем напольного отопления, компактного исполнения, со смесительным трехходовым термостатическим клапаном. Содержит циркуляционный насос с электронным регулированием.

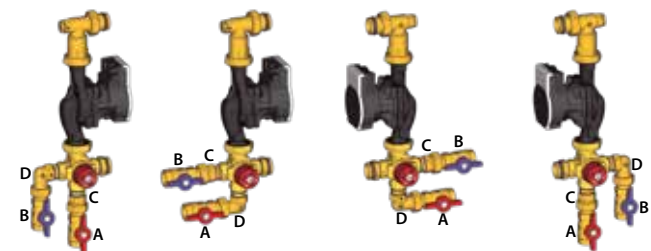

## R559N-1

КОД	РАЗМЕР	ЦЕНА, €	□	⊞
R559NY043	1"	362,79	1	-

Смесительная группа, без циркуляционного насоса.

Состав:

- 3-ходовой смесительный клапан с соединением M30x1,5 мм.
- Отсечные клапаны первичного и вторичного контура, с регулированием расхода.
- Штуцер для установки температурного датчика.
- Шаровые краны с соединением для циркуляционного насоса.
- Клапаны отвода воздуха ручные.
- Металлическая вставка циркуляционного насоса длиной 180 мм.
- Краны наполнения/слива.
- Штуцер погружного термометра.

Группу можно дополнить:

- Коллекторами подачи и обратным.
- Циркуляционным насосом.
- K281X012 сервоприводом для установки на смесительный клапан.
- Компонентами электронными для терморегулирования.
- R553AY002 или R553AY003 набором коллекторов высокотемпературного контура, размером 1".



# Электротермические головки и термостатические головки с выносными датчиками температуры

## R473

КОД	РАЗМЕР	ЦЕНА, €	□	⊞
<b>R473X221</b>	230 В	29,56	1	25
<b>R473X222</b>	24 В	29,56	1	25

Головка электротермическая, нормально закрытая для термостатических клапанов и коллекторов.

### INFO

Двухпроводной кабель длиной 0,9 м.



## R473M

КОД	РАЗМЕР	ЦЕНА, €	□	⊞
<b>R473MX221</b>	230 В	35,24	1	25
<b>R473MX222</b>	24 В	35,24	1	25

Головка электротермическая, нормально закрытая с микропрерывателем для термостатических клапанов и коллекторов.

### INFO

Четырехпроводной кабель длиной 0,9 м.



## R478

КОД	РАЗМЕР	ЦЕНА, €	□	⊞
<b>R478X221</b>	230 В	29,56	1	25
<b>R478X222</b>	24 В	30,15	1	25
<b>R478VX221</b>	230В - с варистором	36,34	1	25

Головка электротермическая, нормально открытая, для термостатических клапанов и коллекторов.

### INFO

Двухпроводной кабель длиной 0,9 м.



## R478M

КОД	РАЗМЕР	ЦЕНА, €	□	⊞
<b>R478MX221</b>	230 В	35,25	1	25
<b>R478MX222</b>	24 В	35,25	1	25
<b>R478VX231</b>	230В - с варистором	44,69	1	25

Головка электротермическая, нормально открытая с микропрерывателем для термостатических клапанов и коллекторов.

### INFO

Четырехпроводной кабель длиной 0,9 м.



## R462L

КОД	РАЗМЕР	ЦЕНА, €	□	⊞
<b>R462LX001</b>	2 м	66,50	1	25

Термостатическая головка для контроля температуры теплоносителя для систем напольного отопления, с капиллярной трубкой и накладным датчиком.

### INFO

Диапазон регулирования: от 20°C до 70°C



## R462L1

КОД	РАЗМЕР	ЦЕНА, €	□	⊞
<b>R462LX011</b>	2 м	72,25	1	25

Термостатическая головка для контроля температуры теплоносителя для систем напольного отопления, с капиллярной трубкой и погружным датчиком с фитингом 1/2" НР с прокладкой.

### INFO

Диапазон регулирования: от 20°C до 70°C



## R462L2

КОД	РАЗМЕР	ЦЕНА, €	□	⊞
<b>R462LX021</b>	2 м	72,25	1	25

Термостатическая головка для контроля температуры теплоносителя для систем напольного отопления, с капиллярной трубкой и гильзой с фитингом 1/2" НР.

### INFO

Диапазон регулирования: от 20°C до 70°C



## R465

КОД	РАЗМЕР	ЦЕНА, €	□	⊞
<b>R465Y001</b>	-	12,68	10	100

Консоль для установки датчика термостатической головки R462L.



## R453A

КОД	РАЗМЕР	ЦЕНА, €	□	⊞
<b>R453Y002</b>	-	0,91	1	50

Гайка для электротермических головок R478, R478M, R473, R473M.



## ➤ Шкафы и кронштейны для коллекторов

### R500

КОД	РАЗМЕР	ЦЕНА, €	□	⊞
<b>R500Y101</b>	400 x 460 x 110мм	106,19	1	-
<b>R500Y102</b>	600 x 460 x 110мм	122,80	1	-
<b>R500Y103</b>	800 x 460 x 110мм	147,40	1	-
<b>R500Y104</b>	1000 x 460 x 110мм	161,04	1	-

Шкаф коллекторный.



### R500-2

КОД	РАЗМЕР	ЦЕНА, €	□	⊞
<b>R500Y221</b>	400 x 650-740 x 85-130мм	159,72	1	-
<b>R500Y222</b>	600 x 650-740 x 85-130мм	180,17	1	-
<b>R500Y223</b>	800 x 650-740 x 85-130мм	213,33	1	-
<b>R500Y224</b>	1000 x 650-740 x 85-130мм	244,54	1	-
<b>R500Y225</b>	1200 x 650-740 x 85-130мм	280,49	1	-

Шкаф коллекторный встраиваемый стальной, переменной глубины 85-130 мм. Использовать только с кронштейнами R588Z.



### R500-2E

КОД	РАЗМЕР	ЦЕНА, €	□	⊞
<b>R500Y215</b>	500 x 450 x 80 мм	119,10	1	-
<b>R500Y217</b>	700 x 450 x 80 мм	137,68	1	-
<b>R500Y218</b>	850 x 450 x 80 мм	165,25	1	-

Шкаф коллекторный встраиваемый стальной, переменной глубины 80-110 мм. Для кронштейнов R588Z и P583.



### R501

КОД	РАЗМЕР	ЦЕНА, €	□	⊞
<b>R501Y001</b>	400 x 700 x 110мм	144,20	1	-
<b>R501Y002</b>	600 x 700 x 110мм	167,40	1	-
<b>R501Y003</b>	800 x 700 x 110мм	201,93	1	-
<b>R501Y004</b>	1000 x 700 x 110мм	222,52	1	-
<b>R501Y010</b>	980 x 700 x 230мм	644,32	1	-

Шкаф коллекторный на опоре.



### R502

КОД	РАЗМЕР	ЦЕНА, €	□	⊞
<b>R502Y001</b>	400 x 650-720 x 110мм	192,13	1	-
<b>R502Y002</b>	600 x 650-720 x 110мм	222,22	1	-
<b>R502Y003</b>	800 x 650-720 x 110мм	267,56	1	-
<b>R502Y004</b>	1000 x 650-720 x 110мм	298,77	1	-

Шкаф коллекторный на регулируемой опоре.



### R509-1

ДЛЯ R500

КОД	РАЗМЕР	ЦЕНА, €	□	⊞
<b>R509Y101</b>	400 x 460мм	104,70	1	-
<b>R509Y102</b>	600 x 460мм	128,49	1	-
<b>R509Y103</b>	800 x 460мм	151,36	1	-
<b>R509Y104</b>	1000 x 460мм	171,86	1	-

Рамка и крышка шкафа коллекторного из окрашенного металла.



### R510

КОД	РАЗМЕР	ЦЕНА, €	□	⊞
<b>R510Y001</b>	400 x 200мм	64,26	2	-
<b>R510Y002</b>	600 x 200мм	74,15	2	-
<b>R510Y003</b>	800 x 200мм	86,67	2	-
<b>R510Y004</b>	1000 x 200мм	99,33	2	-

Опора для коллекторного шкафа R500.



### R557I

КОД	РАЗМЕР	ЦЕНА, €	□	⊞
<b>R557Y051</b>	850 x 605 x 150мм	348,56	1	-
<b>R557Y052</b>	1000 x 605 x 150мм	391,85	1	-
<b>R557RY075</b>	850 x 605 x 110мм	238,83	1	-
<b>R557RY076</b>	1000 x 605 x 110мм	268,69	1	-
<b>R557RY077</b>	1200 x 605 x 110мм	309,18	1	-

Встраиваемый шкаф коллекторный из окрашенного листового металла.



### R588

КОД	РАЗМЕР	ЦЕНА, €	□	⊞
<b>R588Y001</b>	3/4" - 1" - 1 1/4"	10,02	2	20

Кронштейн металлический для коллекторов R553D, R553F и R553FI для установки в шкафу R500, R502.



### R588Z

КОД	РАЗМЕР	ЦЕНА, €	□	⊞
<b>R588ZY001</b>	3/4-1-11/4	11,85	1	50

Кронштейн для коллектора R553D, R553F, для установки в шкафу R500-2.



### R588D

КОД	РАЗМЕР	ЦЕНА, €	□	⊞
<b>R588DY001</b>	для DN32 модуль. коллектора	12,99	1	20

Кронштейн металлический для модульных коллекторов DN32 для установки в шкафу R500, R502.



## R588L

КОД	РАЗМЕР	ЦЕНА, €	☐	📦
<b>R588LY001</b>	1"	12,05	1	25
<b>R588SY001</b>	1"	2,43	1	200

Регулируемый кронштейн для коллекторов R551 (3/4" - 1" - 1 1/4"), R553.

### INFO

Межосевой размер: 263,5 - 334,5 мм



## R588P

КОД	РАЗМЕР	ЦЕНА, €	☐	📦
<b>R588PY004</b>	1 1/2" - 2"	37,63	1	10

Регулируемый кронштейн для коллекторов R551 (1 1/2" - 2").



## R588F

КОД	РАЗМЕР	ЦЕНА, €	☐	📦
<b>R588FY001</b>	для DN32 модуль. коллектора	12,12	1	-

Кронштейн регулируемый металлический для сборных коллекторов DN32 в шкафу R557I-1.

### INFO

Межосевой размер: 263,5 - 334,5 мм



## R588R

КОД	РАЗМЕР	ЦЕНА, €	☐	📦
<b>R588RY010</b>	1"	32,64	10	100
<b>R588RY011</b>	1"	32,64	10	50

Кронштейн для коллектора R557R, для установки в шкафу R557I-2.



## Конечные элементы и аксессуары для коллекторов

## R269T

КОД	РАЗМЕР	ЦЕНА, €	☐	📦
<b>R269TY035</b>	1"	121,17	1	-
<b>R269TY036</b>	1 1/4"	149,53	1	-

Комплект двухмногофункциональных кранов для коллекторов: запорный шаровый кран, автоматический воздухоотводчик с запорным клапаном, кран наполнения-слива системы, контактный термометр, штуцер для погружного температурного датчика 6 мм, заглушка с герметичной прокладкой.

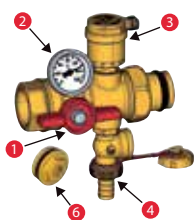

- 1 Шаровый кран.
- 2 Контактный термометр.
- 3 Автоматический клапан отвода воздуха, с уплотнительным кольцом.

- 4 Кран наполнения и слива системы, с уплотнительным кольцом.
- 5 Гнездо для датчика температуры, ø 6 мм.
- 6 Пара заглушек для коллекторов, с уплотнительным кольцом.

ВХОД СЛЕВА

ЛИЦО



ОБОРОТ



ВХОД СПРАВА

ЛИЦО



ОБОРОТ



## R554A

КОД	РАЗМЕР	ЦЕНА, €	☐	📦
<b>R554AY001</b>	1" x 3/4"	26,76	1	25

Промежуточное соединение, для воздухоудаления и слива/наполнения системы, с герметичной прокладкой, состоящее из: 1 R88I 1/2" - 1 R608 1/2".



## R554B

КОД	РАЗМЕР	ЦЕНА, €	☐	📦
<b>R554BY004</b>	3/4"	24,41	1	25
<b>R554BY005</b>	1"	24,84	1	25
<b>R554BY006</b>	1 1/4"	25,97	1	25

Конечный элемент коллектора, для воздухоудаления и слива/наполнения системы, с герметичной прокладкой, состоящий из: 1 R591D - 1 R88I 3/8" - 1 R608 1/2".



## R554C

КОД	РАЗМЕР	ЦЕНА, €	□	⊞
<b>R554CY004</b>	3/4"	17,27	1	25
<b>R554CY005</b>	1"	17,61	1	25
<b>R554CY006</b>	1 1/4"	18,76	1	25

Конечный элемент коллектора, для воздухоудаления и слива/наполнения системы, с герметичной прокладкой, состоящий из: 1 R591D – 1 R66A 3/8" – 1 R608 1/2".



## R554D

КОД	РАЗМЕР	ЦЕНА, €	□	⊞
<b>R554DY005</b>	1"	53,01	1	20
<b>R554DY006</b>	1 1/4"	58,87	1	20

Промежуточное соединение, для воздухоудаления и слива/наполнения системы, с герметичной прокладкой для R557, состоящее из: R88I 1/2" - R608 1/2" - R540 3/8" - R92 1/2" - R592 1" или 1"1/4".



## R554I

КОД	РАЗМЕР	ЦЕНА, €	□	⊞
<b>R554IY004</b>	3/4"	18,08	5	50
<b>R554IY005</b>	1"	18,20	5	50
<b>R554IY035</b>	1" - с гигр. колп.	18,58	5	50

Конечный элемент коллектора, для воздухоудаления и слива/наполнения системы, с встроенными автоматическим воздухоотводным клапаном и сливным краном, с герметичной прокладкой.



## R590D

КОД	РАЗМЕР	ЦЕНА, €	□	⊞
<b>R590DY005</b>	1" x 1/2" x 3/8"	7,11	10	100
<b>R590DY006</b>	1 1/4" x 1/2" x 3/8"	8,74	10	100

Конечный элемент коллектора с выводом для зонда, с герметичной прокладкой.



## R591F

КОД	РАЗМЕР	ЦЕНА, €	□	⊞
<b>R591FY005</b>	1"x1/2"x1/2"	7,72	10	100

Конечный элемент коллектора с внутренней резьбой.



## R591D

КОД	РАЗМЕР	ЦЕНА, €	□	⊞
<b>R591DY004</b>	3/4" x 1/2" x 3/8"	5,59	10	100
<b>R591DY005</b>	1" x 1/2" x 3/8"	5,94	10	100
<b>R591DY006</b>	1 1/4" x 1/2" x 3/8"	7,12	10	100
<b>R591DX015</b>	1"М x 1/2F x 1/2F	6,57	10	100

Конечный элемент коллектора с герметичной прокладкой.



## R593D

КОД	РАЗМЕР	ЦЕНА, €	□	⊞
<b>R593DY001</b>	3/4"М x 3/8"F	2,56	50	500
<b>R593DY002</b>	3/4"М x 1/2"F	3,03	25	250
<b>R593DY003</b>	1"М x 3/8"F	3,38	25	250
<b>R593DY004</b>	1"М x 1/2"F	3,38	25	250
<b>R593DY005</b>	1"М x 3/4"F	4,43	25	250
<b>R593DY006</b>	1 1/4"М x 1/2"F	5,34	20	200
<b>R593DY007</b>	1 1/4"М x 3/4"F	5,86	10	100
<b>R593DY008</b>	1 1/4"М x 1"F	6,80	10	100

Переходник наружная-внутренняя резьба с герметичной прокладкой.



## R93

КОД	РАЗМЕР	ЦЕНА, €	□	⊞
<b>R93Y003</b>	3/4"М x 1/2"F	1,79	20	200
<b>R93Y005</b>	1/2"М x 1/4"F	4,56	25	500
<b>R93Y006</b>	1/2"М x 3/8"F	3,36	25	250
<b>R93Y010</b>	1"М x 1/2"F	3,36	20	200
<b>R93Y011</b>	1"М x 3/4"F	5,21	25	250
<b>R93Y012</b>	1 1/4"М x 1/2"F	5,08	10	100
<b>R93Y014</b>	1 1/4"М x 1"F	3,95	20	200
<b>R93Y018</b>	1 1/2"М x 1 1/4"F	7,07	5	50

Переходник наружная-внутренняя резьба.





## R592D

### НЕХРОМИРОВАННЫЙ

КОД	РАЗМЕР	ЦЕНА, €	□	⊞
R592DY004	3/4"	2,58	50	500
R592DY005	1"	3,30	25	250
R592DY006	1 1/4"	5,59	20	200

### ХРОМИРОВАННЫЙ

КОД	РАЗМЕР	ЦЕНА, €	□	⊞
R592DX005	1"	3,52	25	250
R592DX006	1 1/4"	5,92	20	200
R592DX007	1 1/2"	11,50	5	50

Пробка для коллектора с герметичной прокладкой.



## R594

КОД	РАЗМЕР	ЦЕНА, €	□	⊞
R594Y001	1/2"	1,46	50	500
R594Y002	24/19	1,39	25	250
R594Y003	26/19	1,46	25	250
R594Y004	1"	3,20	25	250
R594Y005	3/4"	2,69	50	500

Пробка для коллектора R586 с внутренней резьбой.

### INFO

1/2" для 12 мм.  
24/19 для 16мм.  
26/19 для 18мм.



## R553W

### для R554D + R259D

КОД	РАЗМЕР	ЦЕНА, €	□	⊞
R553WY002	для 1" R553F, R53MT+R53VT	73,28	1	-
R553WY004	для 1" R553D, R53ST+R53VT	73,28	1	-
R553WY006	для 1 1/4" R553F, R53MT+R53VT	78,78	1	-
R553WY008	для 1 1/4" R553D, R53MT+R53VT	78,78	1	-

### для R269T

КОД	РАЗМЕР	ЦЕНА, €	□	⊞
R553WY012	для 1" R553F, R53MT+R53VT	67,23	1	-
R553WY014	для 1" R553D, R53ST+R53VT	67,23	1	-
R553WY016	для 1 1/4" R553F, R53MT+R53VT	67,23	1	-
R553WY018	для 1 1/4" R553D, R53MT+R53VT	67,23	1	-

Набор изоляции для группы R554D, с колпачками.



## R557W

КОД	РАЗМЕР	ЦЕНА, €	□	⊞
R557WY025	1"	95,73	1	-

Комплект изоляции для коллектора R557R-2.



## R531

КОД	РАЗМЕР	ЦЕНА, €	□	⊞
R531Y003	18 x 18	4,24	10	100
R531Y004	3/4" E x 18	6,27	10	100

T-образный тройник с выводом для термометра (R540 3/8"), присоединяемый к коллекторам R553D, R553S, R551S нехромированный.



## R551W

КОД	РАЗМЕР	ЦЕНА, €	□	⊞
R551WY005	для 3/4" R551 - дистан. 50мм	70,60	1	10
R551WY006	для 1 1/4" R551 - дистан. 70мм	76,36	1	3
R551WY007	для 1 1/2" R551 - дистан. 100мм	34,96	1	-
R551WY008	для 2" R551 - дистан. 100мм	35,87	1	-
R551WY009	для 1" R551 - дистан. 50мм	35,87	1	20

Изоляция для коллектора R551 (1"1/2 - 2").



## R553W-2

КОД	РАЗМЕР	ЦЕНА, €	□	⊞
R553WY001	для 1" R553F	90,64	1	-
R553WY003	для 1" R553D	90,64	1	-
R553WY005	для 1 1/4" R553F	90,64	1	-
R553WY007	для 1 1/4" R553D	90,64	1	-

Набор изоляции для коллекторного узла R553D, R553F.



Набор термоизоляции R553W-R5553W-2

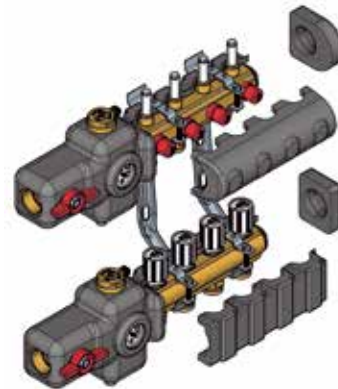

### INFO

R553WY002: для R554D 1" + caps with R553F manifolds  
R553WY004: для R554D 1" + caps with R553D manifolds  
R553WY006: для R554D 1 1/4" + caps with R553F manifolds  
R553WY008: для R554D 1 1/4" + caps with R553D manifolds

## R559W

КОД	РАЗМЕР	ЦЕНА, €	□	⊞
R559WY005	1"	95,73	1	-

Комплект изоляции для коллектора R559N.



## R540

КОД	РАЗМЕР	ЦЕНА, €	□	⊞
R540Y002	3/8" - 0-80 °C - Ø40мм	13,24	1	-
R540Y003	1/2" - 0-120 °C - Ø61,5мм	13,24	1	-
R540Y021	3/8" - 0-120 °C - Ø40мм	12,90	1	-

Термометр.



## R540F

КОД	РАЗМЕР	ЦЕНА, €	□	⊞
R540FY002	0-120 °С - красн.	11,86	6	288
R540FY022	0-120 °С - син.	11,86	6	288

Термометр 0°С – 120°С для рукояток шаровых кранов R749F.



## R532

КОД	РАЗМЕР	ЦЕНА, €	□	⊞
R532Y001	3/8" x 18	21,24	1	100

Расходомер, диапазон – от 1 до 4 л/м.



## R522

КОД	РАЗМЕР	ЦЕНА, €	□	⊞
R522Y001	-	9,16	1	-

Комплект этикеток-наклеек для коллекторов: 1 красная наклейка – ПОДАЧА, 1 синяя наклейка – ВОЗВРАТ, 2 наклейки для каждого контура.



## ➤ Коллекторы для водоснабжения

### R580

#### МЕЖСЕВОВОЕ РАССТОЯНИЕ 35 MM

КОД	РАЗМЕР	ЦЕНА, €	□	⊞
R580Y022	3/4" x 16 /2	12,51	1	10
R580Y023	3/4" x 16 /3	18,76	1	10
R580Y024	3/4" x 16 /4	25,07	1	10
R580Y025	3/4" x 16 /5	31,33	1	5
R580Y026	3/4" x 16 /6	37,57	1	5
R580Y027	3/4" x 16 /7	44,72	1	10
R580Y028	3/4" x 16 /8	51,11	1	10
R580Y029	3/4" x 16 /9	57,51	1	10
R580Y030	3/4" x 16 /10	64,50	1	10
R580Y062	1" x 16 /2	14,64	1	15
R580Y063	1" x 16 /3	21,97	1	10
R580Y064	1" x 16 /4	29,28	1	10
R580Y065	1" x 16 /5	36,61	1	5
R580Y066	1" x 16 /6	43,80	1	5
R580Y067	1" x 16 /7	52,22	1	5
R580Y068	1" x 16 /8	59,67	1	5
R580Y069	1" x 16 /9	67,11	1	5
R580Y070	1" x 16 /10	75,28	1	5
R580Y071	1" x 16 /11	82,83	1	5

для подсоединения трубы использовать адаптеры база 16 R178, R179, R179AM

#### МЕЖСЕВОВОЕ РАССТОЯНИЕ 50 MM

КОД	РАЗМЕР	ЦЕНА, €	□	⊞
R580Y122	3/4" x 16 /2	17,13	1	30
R580Y123	3/4" x 16 /3	21,92	1	20
R580Y124	3/4" x 16 /4	33,86	1	20
R580Y125	3/4" x 16 /5	36,46	1	20
R580Y126	3/4" x 16 /6	43,84	1	10
R580Y127	3/4" x 16 /7	52,22	1	10
R580Y128	3/4" x 16 /8	59,58	1	10
R580Y162	1" x 16 /2	17,14	1	30
R580Y163	1" x 16 /3	25,59	1	20
R580Y164	1" x 16 /4	34,08	1	20
R580Y165	1" x 16 /5	42,68	1	20
R580Y166	1" x 16 /6	51,11	1	10
R580Y167	1" x 16 /7	60,91	1	10
R580Y168	1" x 16 /8	69,55	1	10
R580Y169	1" x 16 /9	78,24	1	10
R580Y170	1" x 16 /10	87,78	1	10

для подсоединения трубы использовать адаптеры база 16 R178, R179, R179AM

Коллектор распределительный латунный, с отводами с наружной резьбой.

### R585

#### МЕЖСЕВОВОЕ РАССТОЯНИЕ 35 MM

КОД	РАЗМЕР	ЦЕНА, €	□	⊞
R585Y022	3/4" x 16 /2	20,66	1	10
R585Y023	3/4" x 16 /3	30,89	1	10
R585Y024	3/4" x 16 /4	41,14	1	10
R585Y025	3/4" x 16 /5	51,55	1	5
R585Y026	3/4" x 16 /6	61,77	1	5
R585Y027	3/4" x 16 /7	73,58	1	10
R585Y028	3/4" x 16 /8	84,05	1	10
R585Y029	3/4" x 16 /9	94,42	1	10
R585Y030	3/4" x 16 /10	106,16	1	10
R585Y042	1" x 16 /2	22,55	1	15
R585Y043	1" x 16 /3	33,80	1	10
R585Y044	1" x 16 /4	45,10	1	10
R585Y045	1" x 16 /5	56,41	1	5
R585Y046	1" x 16 /6	67,61	1	5
R585Y047	1" x 16 /7	80,50	1	5
R585Y048	1" x 16 /8	92,03	1	5
R585Y049	1" x 16 /9	103,51	1	5
R585Y050	1" x 16 /10	116,19	1	5

для подсоединения трубы использовать адаптеры база 16 R178, R179, R179AM

Коллектор распределительный латунный, с встроенными отсечными клапанами, с отводами с наружной резьбой.

#### ① INFO

Для регулировки использовать ключ R73K 4 мм



## Сборные и модульные коллекторы для водоснабжения



### R580C

ОТВОДЫ 1/2"Е И 3/4"Е

КОД	РАЗМЕР	ЦЕНА, €	□	⊞
R580CY072	3/4" x 1/2" /2	8,66	1	5
R580CY073	3/4" x 1/2" /3	12,16	1	5
R580CY074	3/4" x 1/2" /4	14,61	1	5
R580CY062	3/4" x 1/2"Е /2	8,66	1	5
R580CY063	3/4" x 1/2"Е /3	12,18	1	5
R580CY064	3/4" x 1/2"Е /4	14,61	1	5
R580CY052	1" x 3/4"Е /2	11,80	1	5
R580CY053	1" x 3/4"Е /3	18,74	1	5
R580CY054	1" x 3/4"Е /4	24,26	1	3
R580CY022	3/4" x 16 /2	11,24	1	5
R580CY023	3/4" x 16 /3	15,79	1	5
R580CY024	3/4" x 16 /4	18,94	1	5
R580CY042	1" x 16 /2	15,27	1	5
R580CY043	1" x 16 /3	22,43	1	5
R580CY044	1" x 16 /4	29,17	1	3



Сантехнический коллектор, сборный.

#### INFO

Коллекторы 3/4" x 1/2"Е: межосевое расстояние отводов 35 мм.  
Коллекторы 1" x 3/4"Е: межосевое расстояние отводов 40 мм. Коллекторы 3/4" x 16 и 1" x 16: межосевое расстояние отводов 35 мм.  
Для коллекторов: R580CY062, R580CY063, R580CY064 (седло для адаптера 16 мм): только адаптеры R179EY055, R179EY056, R179EY058, RM179Y113, RM179Y116, R178EY121, R178EY122, R178EY123, R178EY124, R178EY125.

### R580M

КОД	РАЗМЕР	ЦЕНА, €	□	⊞
R580MY005	DN25 x 16	5,92	1	100
R580MY006	DN32 x 18	9,32	1	50

Элемент модульного коллектора быстрого монтажа, соединение байонет, с отводами с наружной резьбой

#### INFO

DN32: межосевое расстояние 50 мм.



### R585M

КОД	РАЗМЕР	ЦЕНА, €	□	⊞
R585MY105	DN25 x 16	10,84	-	-

Элемент модульного коллектора быстрого монтажа, с вентилями, соединение байонет, с отводами с наружной резьбой



### R585C

ОТВОДЫ 1/2"Е

КОД	РАЗМЕР	ЦЕНА, €	□	⊞
R585CY072	3/4" x 1/2" /2	19,09	1	20
R585CY073	3/4" x 1/2" /3	27,71	1	20
R585CY074	3/4" x 1/2" /4	36,54	1	20
R585CY062	3/4" x 1/2"Е /2	19,14	1	20
R585CY063	3/4" x 1/2"Е /3	27,80	1	20
R585CY064	3/4" x 1/2"Е /4	36,66	1	20
R585CY022	3/4" x 16 /2	24,87	1	20
R585CY023	3/4" x 16 /3	36,15	1	20
R585CY024	3/4" x 16 /4	47,61	1	20
R585CY042	1" x 16 /2	29,89	1	20
R585CY043	1" x 16 /3	43,42	1	20
R585CY044	1" x 16 /4	57,14	1	20



Сантехнический коллектор, сборный, с вентилями с рукоятками.

#### INFO

Коллекторы 3/4" x 1/2"Е: межосевое расстояние отводов 35 мм.  
Для коллекторов: R585CY062, R585CY063, R585CY064 (седло для адаптера Ø16 мм): только адаптеры R179EY055, R179EY056, R179EY058, RM179Y113, RM179Y116, R178EY121, R178EY122, R178EY123, R178EY124, R178EY125.

### R580T

КОД	РАЗМЕР	ЦЕНА, €	□	⊞
R580TY004	3/4" x 16 x DN25	11,38	1	50
R580TY005	1" x 16 x DN25	13,87	1	50
R580TY006	1" x 18 x DN32	18,94	1	40

Пара концевых элементов коллектора быстрого монтажа, соединение байонет, подключение к системе внутренняя резьба, отводы с наружной резьбой.



#### INFO

DN32: межосевое расстояние 50 мм.

### R585T

КОД	РАЗМЕР	ЦЕНА, €	□	⊞
R585TY104	3/4" x 16 x DN25	20,80	5	50
R585TY105	1" x 16 x DN25	25,34	-	-

Пара концевых элементов коллектора быстрого монтажа, с вентилями, соединение байонет, подключение к системе внутренняя резьба, отводы с наружной резьбой.



## Шкафы и кронштейны для коллекторов

### R584

КОД	РАЗМЕР	ЦЕНА, €	☐	☒
<b>R584Y101</b>	332 x 272 x 86мм	41,99	1	8
<b>R584Y102</b>	412 x 272 x 86мм	44,44	1	8
<b>R584Y103</b>	512 x 272 x 86мм	51,84	1	8
<b>R584Y104</b>	612 x 272 x 86мм	61,66	1	8



Пластиковый шкаф универсальный 3/4" или 1". В комплекте с креплением коллекторов R580 и R580C, модульных DN25.

### R595

КОД	РАЗМЕР	ЦЕНА, €	☐	☒
<b>R595AY001</b>	370 x 300 x 90мм	33,75	1	-
<b>R595BY001</b>	520 x 300 x 90мм	43,75	1	-
<b>R595CY001</b>	670 x 300 x 90мм	55,00	1	-



Шкаф пластиковый в комплекте с крышкой для коллекторных планок 3/4" и 1", модульных DN25.

### R595T

КОД	РАЗМЕР	ЦЕНА, €	☐	☒
<b>R595TY001</b>	-	50,40	1	10



Универсальная металлическая рама для пластиковых крышек.

### R598C

КОД	РАЗМЕР	ЦЕНА, €	☐	☒
<b>R598Y003</b>	для 3/4" x 16 цельн. коллект.	7,20	-	-

Скобы для крепления коллекторов R580 и R585 серий размеров 3/4"x12, 3/4"x16, 3/4"x3/8".



#### INFO

Только для пластиковой коробки R595

### R598K

КОД	РАЗМЕР	ЦЕНА, €	☐	☒
<b>R598KY001</b>	3/4"	3,26	1	10
<b>R598KY002</b>	1"	3,26	1	10



Пара кронштейнов для монтажа сантехнических коллекторов R585C и R580C внутри шкафа R599.

### R599

КОД	РАЗМЕР	ЦЕНА, €	☐	☒
<b>R599Y001</b>	400 x 300 x 90мм	39,86	1	-

Шкаф пластиковый в комплекте с рамой и крышкой для составных коллекторов R585C и R580C (кронштейны R598K приобретать отдельно).



### R595P

КОД	РАЗМЕР	ЦЕНА, €	☐	☒
<b>R595PY001</b>	370 x 300мм	14,52	1	10
<b>R595PY002</b>	520 x 300мм	20,90	1	10
<b>R595PY003</b>	670 x 300мм	25,43	1	10

Пластиковая крышка для шкафа R595 или рамы R595T с винтами.



### R583

КОД	РАЗМЕР	ЦЕНА, €	☐	☒
<b>R583Y004</b>	для 3/4" цельн. коллект.	7,57	2	50
<b>R583Y005</b>	для 1" цельн. и DN25 модуль колл.	7,57	2	50
<b>R583Y014</b>	3/4 для R580C-R585C	5,52	1	-

Металлический кронштейн для R580, R585, R580C, R585C и модульных коллекторов.



### R598D

КОД	РАЗМЕР	ЦЕНА, €	☐	☒
<b>R598Y004</b>	для 1" x 16 цельн. и DN25 модуль	7,41	1	10

Скобы для крепежа коллекторов R580 и R585 размеров 1"x12, 1"x16, 1"x3/8" и модульного коллектора DN25.



#### INFO

Только для пластиковой коробки R595

### R598

КОД	РАЗМЕР	ЦЕНА, €	☐	☒
<b>R598Y007</b>	3/4"	3,41	1	-

Скобы для крепежа коллекторов R580C и R585C.



Установка в шкаф R599

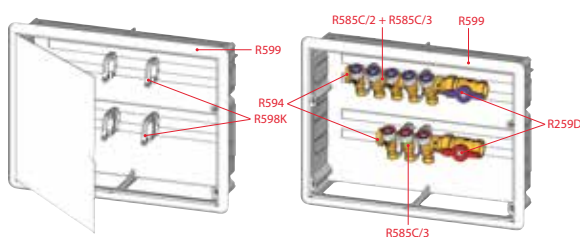

## Запасные части коллекторов

### P10V

КОД	РАЗМЕР	ЦЕНА, €	□	⊞
<b>P10VY001</b>	1" x 18	20,85	1	-
<b>P10VY002</b>	1 1/4" x 18	21,35	1	-
<b>P10VY003</b>	1" x 3/4"E	20,85	10	100
<b>P10VY004</b>	1 1/4" x 3/4"E	21,35	10	100
<b>P10VY011</b>	1" x 18	20,85	10	100
<b>P10VY012</b>	1 1/4" x 18	21,35	10	100
<b>P10VY013</b>	1" - 3/4"E	20,85	10	100
<b>P10VY014</b>	1 1/4" x 3/4"E	21,35	10	100

Корпус термостатического клапана для коллектора R553V и R553VE.

#### INFO

Старый тип:  
P10VY001, P10VY002: для R553V.  
P10VY003, P10VY004: для R553VE.  
Новый тип:  
P10VY011, P10VY012: для R553V.  
P10VY013, P10VY014: для R553VE.



### P10S

КОД	РАЗМЕР	ЦЕНА, €	□	⊞
<b>P10SY001</b>	1" x 18	11,16	1	-
<b>P10SY002</b>	1 1/4" x 18	11,48	1	-
<b>P10SY003</b>	1" x 3/4"	10,18	1	-
<b>P10SY004</b>	1 1/4"E	11,48	1	-

Корпус отсечного клапана для коллекторов R553S и R553SE.

#### INFO

P10SY001, P10SY002: для R553S.  
P10SY003, P10SY004: для R553SE.



### P12ADB

КОД	РАЗМЕР	ЦЕНА, €	□	⊞
<b>P12ADBХ001</b>	3/8" - 1/2" (низ. расх.)	15,72	1	-
<b>P12ADBХ002</b>	3/8" - 1/2" (выс. расх.)	15,72	1	-

Вентильная вставка для клапанов термостатических и коллекторов, с динамической балансировкой (тип DB)



### P583

КОД	РАЗМЕР	ЦЕНА, €	□	⊞
<b>P583Y001</b>	кронштейн	10,15	1	-
<b>P583Y002</b>	шаровый кран красный 1"Ф x 1-1/4"М	23,85	1	-
<b>P583Y003</b>	шаровый кран синий 1"Ф x 1-1/4"М	23,85	1	-
<b>P583Y004</b>	гайка крана	5,83	1	-
<b>P583Y005</b>	фитинг для терм.	19,68	1	-
<b>P583Y006</b>	конечный элемент	32,25	1	-
<b>P583Y007</b>	расходомер 0,5-5 л/мин	17,20	1	-
<b>P583Y008</b>	прокладка	1,14	1	-
<b>P583Y009</b>	отсечной клапан	3,24	1	-

Запасные части для коллекторов серии R583



### R450CV

КОД	РАЗМЕР	ЦЕНА, €	□	⊞
<b>R450X001</b>		1,35	1	250

Рукоятка термостатического клапана коллекторов



### P78M

КОД	РАЗМЕР	ЦЕНА, €	□	⊞
<b>P78MY001</b>	0,5-5 л/мин	10,12	1	30
<b>P78MY002</b>	0,4-2,6 л/мин	10,12	1	30

Расходомер для R553M, R553F.



### R557A

КОД	РАЗМЕР	ЦЕНА, €	□	⊞
<b>R557AY006</b>	1" x 1/2" x 1 1/4"	17,22	5	50

4-выводной соединитель для R557 с заглушкой 1/2".



### R557B

КОД	РАЗМЕР	ЦЕНА, €	□	⊞
<b>R557BY005</b>	1/2" x 1" x 1"	24,20	5	50

4-выводной соединитель для R557с накидной гайкой, отводом и заглушкой 1/2".



## R557D

КОД	РАЗМЕР	ЦЕНА, €	□	⊞
<b>R557DY005</b>	1" x 1" x 1"	16,90	1	-

Тройник с накидной гайкой и отводом для R557.



## R557P

КОД	РАЗМЕР	ЦЕНА, €	□	⊞
<b>R557PY005</b>	1" x 1"	8,90	1	-

Промежуточный соединитель для R557.



## R227-2

КОД	РАЗМЕР	ЦЕНА, €	□	⊞
<b>R227Y002</b>	для R462LX021	10,18	1	-

Гильза погружная для датчика температуры, длина 100 мм

## R558N

КОД	РАЗМЕР	ЦЕНА, €	□	⊞
<b>R558NY001</b>	-	36,71	1	-
<b>R558Y001</b>	-	5,99	1	2000

Ключ для отсечных балансировочных клапанов, для регулирования контуров.



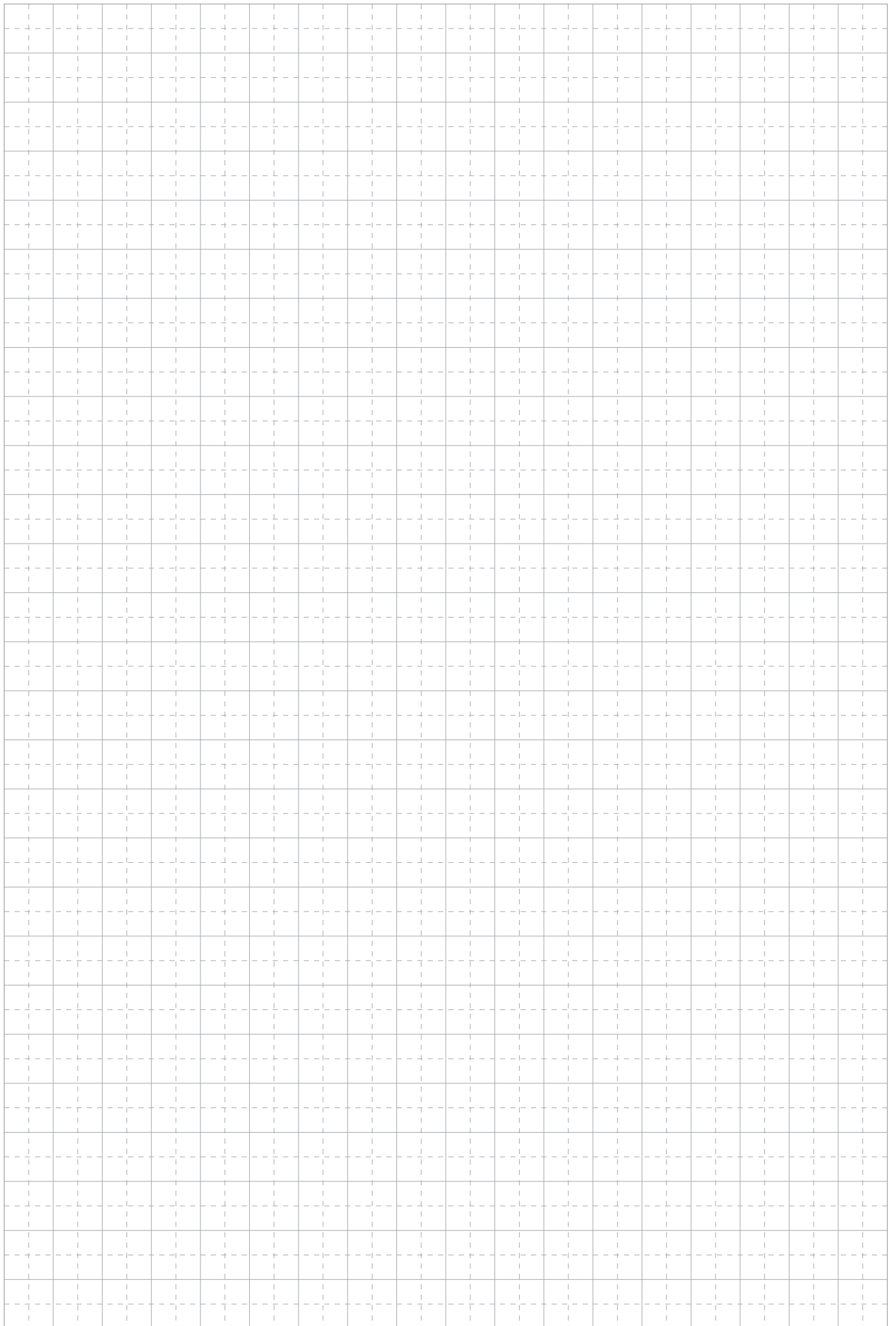

# ШАРОВЫЕ КРАНЫ

Шаровые краны для отопления и водоснабжения .....	47
Краны для водоснабжения .....	54
Шаровые краны для газа .....	55
Шаровые краны с фланцевым соединением .....	57
Краны с пресс-соединением .....	57
Дренажные краны .....	59
Краны хозяйственные .....	60
Аксессуары и запасные части .....	60



## ОТЛИЧИТЕЛЬНЫЕ ОСОБЕННОСТИ КРАНОВ GIACOMINI

Краны Giacomini отличаются уникальной конструкцией уплотнения штока. В кранах применены четыре прокладки – пара уплотнительных колец из фторкаучука, и две тефлоновые плоские прокладки, обеспечивающие защиту при ударных нагрузках и снижение трения при повороте затвора. Двойное уплотнение позволяет гарантировать герметичность узла в течение всего срока службы крана, без необходимости протяжки или ремонта соединения. Подобное неразборное соединение позволяет зафиксировать гайку крепления рукоятки пластиковой пломбой, и установить специальную голографическую наклейку, для защиты от контрафактного копирования.

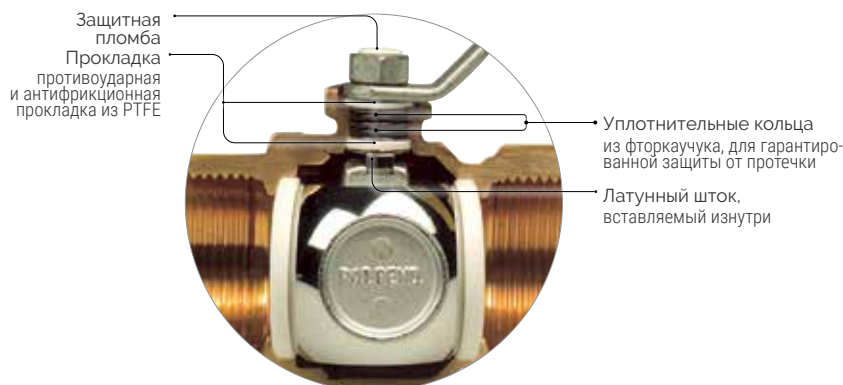

### Использование с различными средами

	R250D	R850	R910	R950
Спирт	●	●	●	●
Аргон, азот и технические газы немедицинского применения	●	●	●	●
Кислород медицинского применения	●	●	●	●
Бенин	●	●	●	●
Хлор	●	●	●	●
Дизельное топливо	●	●	●	●
Природный газ	●	●	●	●
Антифризы на основе гликолей	●	●	●	●
Солёная вода	●	●	●	●
Парафин	●	●	●	●
Минеральное масло	●	●	●	●
Метанол	●	●	●	●
Амиакосодержащие продукты	●	●	●	●
Максимальная температура 185°C	●	●	●	●

● Совместим ● Не совместим

Информация о совместимости, указанная выше, носит общий характер, не является обязательной для компании и не может быть исчерпывающей для правильной оценки полной совместимости интересующего изделия. Рекомендуется обратиться в службу технической поддержки для подтверждения совместимости продукции с интересующей средой.



### Система DADO®

Особого внимания заслуживает запатентованная Giacomini конструкция DADO®, включающая в себя запорный шар кубической формы и опорную поверхность пониженного трения. Разработка DADO® направлена на то, чтобы свести к минимуму воздействие отложений, со временем возникающих на элементах крана, затрудняющих его открывание, и повреждающих при этом уплотнительные прокладки. В кранах Giacomini отложения остаются на усеченных частях запорного элемента, вымываясь затем проточной водой и оставляя рабочие поверхности всегда чистыми. Ресурс крана при этом значительно увеличивается.

# Шаровые краны для отопления и водоснабжения

## Краны с полным проходом

### R910

КОД	РАЗМЕР	ЦЕНА, €	□	⊞
R910X022	3/8"	6,47	10	100
R910X023	1/2"	7,45	10	100
R910X024	3/4"	11,37	5	50
R910X025	1"	17,63	5	25
R910X026	1 1/4"	26,29	4	20
R910X027	1 1/2"	39,59	2	10
R910X028	2"	58,42	2	10
R910X029	2 1/2"	177,99	2	4
R910X030	3"	232,06	1	2
R910X031	4"	434,16	1	-

Кран шаровой полнопроходной с шаром DADO, резьба внутренняя/внутренняя, никелированный, ручка - рычаг красный.



DADO

### R910S

КОД	РАЗМЕР	ЦЕНА, €	□	⊞
R910SX003	1/2"	14,61	5	50
R910SX004	3/4"	16,86	5	25
R910SX005	1"	23,38	5	25
R910SX006	1 1/4"	33,64	2	20
R910SX007	1 1/2"	52,10	2	10
R910SX008	2"	76,84	2	10

Кран шаровой со сливом полнопроходной с шаром DADO, резьба внутренняя/внутренняя, никелированный, ручка - рычаг красный.

ⓘ INFO

1/2" - 3/4" - 1": сливной кран 1/4". 1 1/4" - 2": сливной кран 3/8".  
Уплотнения штуцеров не входят в комплект.



DADO

### R911

КОД	РАЗМЕР	ЦЕНА, €	□	⊞
R911X022	3/8"	6,47	10	100
R911X023	1/2"	7,45	10	100
R911X024	3/4"	11,37	5	50
R911X025	1"	17,63	5	25
R911X026	1 1/4"	26,29	4	20

Кран шаровой полнопроходной с шаром DADO, резьба внутренняя/внутренняя, никелированный, ручка - бабочка красная.



DADO

### R913

КОД	РАЗМЕР	ЦЕНА, €	□	⊞
R913X022	3/8"	7,16	10	100
R913X023	1/2"	7,97	5	50
R913X024	3/4"	11,70	5	50
R913X025	1"	18,33	5	25
R913X026	1 1/4"	29,93	2	20

Кран шаровой полнопроходной с шаром DADO, резьба наружная/наружная, никелированный, ручка - бабочка красная.



DADO

### R913L

КОД	РАЗМЕР	ЦЕНА, €	□	⊞
R913LX022	3/8"	7,16	10	100
R913LX023	1/2"	7,97	5	50
R913LX024	3/4"	11,70	5	50
R913LX025	1"	18,33	2	20
R913LX026	1 1/4"	28,11	2	20

Кран шаровой полнопроходной с шаром DADO, резьба наружная/наружная, никелированный, ручка - рычаг красный.



DADO

### R914

КОД	РАЗМЕР	ЦЕНА, €	□	⊞
R914X021	1/4"	5,56	20	200
R914X022	3/8"	7,42	10	100
R914X023	1/2"	7,99	10	100
R914X024	3/4"	12,06	5	50
R914X025	1"	18,17	5	25
R914X026	1 1/4"	29,12	2	20

Кран шаровой полнопроходной с шаром DADO, резьба внутренняя/наружная, никелированный, ручка - бабочка красная.



DADO

### R914L

КОД	РАЗМЕР	ЦЕНА, €	□	⊞
R914LX021	1/4"	5,56	20	200
R914LX022	3/8"	7,42	10	100
R914LX023	1/2"	7,99	5	50
R914LX024	3/4"	12,06	5	50
R914LX025	1"	18,17	2	20
R914LX026	1 1/4"	29,12	2	20
R914LX027	1 1/2"	43,21	2	10
R914LX028	2"	66,15	2	10

Кран шаровой полнопроходной с шаром DADO, резьба внутренняя/наружная, никелированный, ручка - рычаг красный.



DADO

## R919S

КОД	РАЗМЕР	ЦЕНА, €	□	⊞
R919SX003	1/2" F x 1/2" M	16,61	5	50
R919SX005	3/4" F x 3/4" M	22,76	5	25
R919SX007	1" F x 1" M	34,18	2	20
R919SX009	1 1/4" F x 1 1/4" M	47,11	2	10

Кран шаровой с отводом и сливом полнопроходной с шаром DADO, резьба внутренняя/наружная, никелированный, ручка - бабочка красная.

① INFO

Уплотнения штуцеров не входят в комплект.



DADO

## R919

КОД	РАЗМЕР	ЦЕНА, €	□	⊞
R919X003	1/2" F x 1/2" M	11,04	5	50
R919X004	1/2" F x 3/4" M	15,94	5	50
R919X005	3/4" F x 3/4" M	16,04	5	25
R919X006	3/4" F x 1" M	21,18	2	20
R919X007	1" F x 1" M	24,86	2	20
R919X008	1" F x 1 1/4" M	29,58	2	20
R919X009	1 1/4" F x 1 1/4" M	37,78	2	20

Кран шаровой с отводом полнопроходной с шаром DADO, резьба внутренняя/наружная, никелированный, ручка - бабочка красная.



DADO

## R950

КОД	РАЗМЕР	ЦЕНА, €	□	⊞
R950X021	1/4"	5,11	20	200
R950X022	3/8"	7,33	10	100
R950X023	1/2"	8,04	5	50
R950X024	3/4"	11,88	5	50
R950X025	1"	19,63	5	25
R950X026	1 1/4"	30,83	4	20
R950X027	1 1/2"	44,02	2	10
R950X028	2"	69,55	2	10

Кран шаровой полнопроходной с шаром DADO, усиленная модель, резьба внутренняя/внутренняя, никелированный, ручка - рычаг красный.



DADO

## R951

КОД	РАЗМЕР	ЦЕНА, €	□	⊞
R951X021	1/4"	7,17	20	200
R951X022	3/8"	7,52	10	100
R951X023	1/2"	8,24	10	100
R951X024	3/4"	12,30	5	50
R951X025	1"	20,22	5	25
R951X026	1 1/4"	36,03	4	20

Кран шаровой полнопроходной с шаром DADO, усиленная модель, резьба внутренняя/внутренняя, никелированный, ручка - бабочка красная.



DADO

## R850

КОД	РАЗМЕР	ЦЕНА, €	□	⊞
R850X021	1/4"	4,74	20	200
R850X022	3/8"	5,16	10	100
R850X023	1/2"	5,31	10	100
R850X024	3/4"	8,02	5	50
R850X025	1"	12,22	5	25
R850X026	1 1/4"	19,60	4	20
R850X027	1 1/2"	31,73	4	20
R850X028	2"	47,81	2	10
R850X029	2 1/2"	86,89	2	10
R850X030	3"	136,92	2	10
R850X031	4"	279,57	2	10

Кран шаровой полнопроходной, резьба внутренняя/внутренняя, хромированный, ручка - рычаг красный.



## R851

КОД	РАЗМЕР	ЦЕНА, €	□	⊞
R851X021	1/4"	4,74	20	200
R851X022	3/8"	5,16	10	100
R851X023	1/2"	5,31	10	100
R851X024	3/4"	8,02	5	50
R851X025	1"	12,78	5	50
R851X026	1 1/4"	18,73	5	25

Кран шаровой полнопроходной, резьба внутренняя/внутренняя, хромированный, ручка - бабочка красная.



## R851T

КОД	РАЗМЕР	ЦЕНА, €	□	⊞
R851TX103	1/2"	12,05	10	100
R851TY103	1/2"	11,56	10	100
R851TY104	3/4"	13,19	5	50
R851TY105	1"	19,73	5	25

Кран шаровой для зонда с вн./вн. резьбой



## R851TH

КОД	РАЗМЕР	ЦЕНА, €	□	⊞
R851TX002	3/8"	8,60	1	50
R851TX003	1/2"	9,89	1	50
R851TX004	3/4"	12,77	1	50
R851TX005	1"	16,73	1	40
R851TX006	1 1/4"	23,75	1	20
R851TX007	1 1/2"	38,45	2	20
R851TX008	2"	53,13	5	10

Кран шаровой полнопроходной, резьба внутренняя/внутренняя, хромированный, ручка пластиковая удлиненная для труб с термоизоляцией.



## R854

КОД	РАЗМЕР	ЦЕНА, €	□	⊞
<b>R854X023</b>	1/2"	5,79	10	100
<b>R854X024</b>	3/4"	8,78	5	50
<b>R854X025</b>	1"	13,48	5	25
<b>R854X026</b>	1 1/4"	23,04	4	20

Кран шаровой полнопроходной, резьба внутренняя/наружная, хромированный, ручка - бабочка красная.



## R854L

КОД	РАЗМЕР	ЦЕНА, €	□	⊞
<b>R854LX023</b>	1/2"	6,05	5	50
<b>R854LX024</b>	3/4"	9,17	5	50
<b>R854LX025</b>	1"	14,13	2	20
<b>R854LX026</b>	1 1/4"	24,09	2	20
<b>R854LX027</b>	1 1/2"	39,14	4	20
<b>R854LX028</b>	2"	62,69	2	10

Кран шаровой полнопроходной, резьба внутренняя/наружная, хромированный, ручка - рычаг красный.



## R859

КОД	РАЗМЕР	ЦЕНА, €	□	⊞
<b>R859X323</b>	1/2"F x 1/2"M	6,99	1	50
<b>R859X325</b>	3/4"F x 3/4"M	11,25	1	25
<b>R859X327</b>	1"F x 1"M	17,04	1	20
<b>R859X329</b>	1 1/4"F x 1 1/4"M	26,97	1	20
<b>R859X343</b>	1/2"F x 1/2"M - син. рук.	6,99	1	50
<b>R859X345</b>	3/4"F x 3/4"M - син. рук.	11,25	1	25
<b>R859X347</b>	1"F x 1"M - син. рук.	17,04	1	20
<b>R859X349</b>	1 1/4"F x 1 1/4"M - син. рук.	26,97	1	20

Кран шаровой с отводом полнопроходной, резьба внутренняя/наружная, хромированный, ручка - бабочка красная или синяя.



## R859T

КОД	РАЗМЕР	ЦЕНА, €	□	⊞
<b>R859TY005</b>	3/4"F x 3/4"M	19,07	5	25
<b>R859TY006</b>	1F x 3/4"M	21,12	2	20
<b>R859TY007</b>	1F x 1"M	27,67	2	20

Кран шаровой для зонда, с отводом, резьба внутренняя/наружная, полный проход, ручка - бабочка красная.



## R859K

КОД	РАЗМЕР	ЦЕНА, €	□	⊞
<b>R859KY007</b>	1" x 1"	40,81	1	10

Комплект из двух шаровых кранов R859 с красной и синей рукояткой-бабочкой.



## R701F

КОД	РАЗМЕР	ЦЕНА, €	□	⊞
<b>R701FY023</b>	1/2"	13,74	1	25
<b>R701FY024</b>	3/4"	18,22	1	25
<b>R701FY025</b>	1"	25,71	1	14
<b>R701FY113</b>	1/2" DZR	21,29	1	25
<b>R701FY114</b>	3/4" DZR	27,17	1	25
<b>R701FY115</b>	1" DZR	38,11	1	14

Кран шаровый со встроенным фильтром, резьба внутренняя/внутренняя, полнопроходной, нехромированный, ручка - бабочка красная.



## R789

КОД	РАЗМЕР	ЦЕНА, €	□	⊞
<b>R789X003</b>	1/2"F x 1/2"M	10,70	5	50
<b>R789X005</b>	3/4"F x 3/4"M	18,40	5	25
<b>R789X007</b>	1"F x 1"M	30,55	2	20
<b>R789X045</b>	3/4"F x 3/4"M - син. рук.	18,40	5	25

Кран шаровой угловой полнопроходной с отводом, с красной рукояткой-бабочкой, с внешней и внутренней резьбой, хромированный.



## ШАРОВЫЕ КРАНЫ С НАКИДНЫМИ ГАЙКАМИ

Для подключения котла и других гидравлических подключений



**R251P-1**



Прямой стандартнопроходной шаровой кран с внутренней резьбой и накидной гайкой с плоской прокладкой, для гидравлических систем, латунный никелированный с алюминиевой флажковой рукояткой.

**R254P-1**



Прямой стандартнопроходной шаровой кран с наружной резьбой и накидной гайкой с плоской прокладкой, для гидравлических систем, латунный никелированный с алюминиевой флажковой рукояткой.

**R780P-1**



Угловой полнопроходной шаровой кран с наружной резьбой и накидной гайкой с плоской прокладкой, для гидравлических систем, латунный никелированный с алюминиевой флажковой рукояткой.

**R781P-1**



Угловой полнопроходной шаровой кран с внутренней резьбой и накидной гайкой с плоской прокладкой, для гидравлических систем, латунный никелированный с алюминиевой флажковой рукояткой.

Максимальное рабочее давление при температуре 20 °С:

- 16 бар для воды и неопасных газов;
- 12 бар для жидких углеводородов;
- 5 бар для природного газа.

Диапазон рабочих температур:  
-20 °С – 120 °С (-20 °С для 50% гликолевых растворов);  
-20 °С – 60 °С для углеводородов.

**R780PG**



Угловой полнопроходной шаровой кран с наружной резьбой и накидной гайкой с плоской прокладкой, для газопроводов, латунный никелированный с алюминиевой флажковой рукояткой.

### R251P-1

КОД	РАЗМЕР	ЦЕНА, €	□	⊞
<b>R251PX012</b>	1/2" F x 1/2"	12,15	10	70
<b>R251PX014</b>	3/4" F x 3/4"	13,55	10	70

Кран шаровой с внутренней резьбой для котлов и счетчиков, с отводом с накидной гайкой и ручкой-флажком.



### R254P-1

КОД	РАЗМЕР	ЦЕНА, €	□	⊞
<b>R254PX012</b>	1/2" M x 1/2"	9,75	10	70
<b>R254PX014</b>	3/4" M x 3/4"	13,64	10	70

Кран шаровой с наружной резьбой для котлов и счетчиков, с отводом с накидной гайкой и ручкой-флажком.



### R781P-1

КОД	РАЗМЕР	ЦЕНА, €	□	⊞
<b>R781PX013</b>	1/2" F x 1/2"	14,82	5	50
<b>R781PX014</b>	3/4" F x 3/4"	19,18	5	25

Кран шаровой угловой полнопроходной с отводом, с красной флажковой рукояткой, с отводом с накидной гайкой для подключения счетчиков, никелированный.



### R780P-1

КОД	РАЗМЕР	ЦЕНА, €	□	⊞
<b>R780PX013</b>	1/2" F x 1/2"	15,40	8	56
<b>R780PX014</b>	3/4" F x 3/4"	20,15	5	35

Кран шаровой угловой полнопроходной для котлов и счетчиков, с наружной резьбой, с отводом с накидной гайкой, с флажковой рукояткой, никелированный.



# Краны со стандартным проходом

## R250D

КОД	РАЗМЕР	ЦЕНА, €	□	⊞
R250X001	1/4"	4,77	20	200
R250X002	3/8"	5,84	10	100
R250X003	1/2"	5,28	10	100
R250X004	3/4"	8,25	5	50
R250X005	1"	13,28	5	25
R250X006	1 1/4"	21,56	4	20
R250X007	1 1/2"	31,20	2	10
R250X008	2"	47,66	2	10
R250X009	2 1/2"	103,19	2	4
R250X010	3"	145,52	2	4
R250X011	4"	313,74	1	2



Кран шаровой, резьба внутренняя/внутренняя, стандартный проход, хромированный, ручка - рычаг красный.

## R250DS

КОД	РАЗМЕР	ЦЕНА, €	□	⊞
R250SX003	1/2"	10,93	5	50
R250SX004	3/4"	14,33	5	50
R250SX005	1"	20,20	5	25
R250SX006	1 1/4"	28,31	4	20
R250SX007	1 1/2"	41,05	2	10
R250SX008	2"	59,10	2	10



Кран шаровой со сливом, резьба внутренняя/внутренняя, стандартный проход, хромированный, ручка - рычаг красный.

### ⓘ INFO

1/2" - 3/4" - 1": сливной кран 1/4".

1 1/4" - 1 1/2" - 2": сливной кран 3/8".

Уплотнения штуцеров не входят в комплект.

## R251D

КОД	РАЗМЕР	ЦЕНА, €	□	⊞
R251X001	1/4"	4,77	20	200
R251X002	3/8"	5,84	10	100
R251X003	1/2"	5,28	10	100
R251X004	3/4"	8,25	5	50
R251X005	1"	13,28	5	25
R251X006	1 1/4"	21,56	5	25



Кран шаровой, резьба внутренняя/внутренняя, стандартный проход, хромированный, ручка - бабочка красная.

## R251TH

КОД	РАЗМЕР	ЦЕНА, €	□	⊞
R251X052	3/8"	9,32	10	-
R251X053	1/2"	10,32	10	100
R251X054	3/4"	13,40	5	50
R251X055	1"	18,31	5	25
R251X056	1 1/4"	25,22	4	20
R251X057	1 1/2"	42,42	1	-
R251X058	2"	62,51	1	-



Кран шаровой, резьба внутренняя/внутренняя, стандартный проход, хромированный, ручка пластиковая удлиненная для труб с термоизоляцией.

## R251S

КОД	РАЗМЕР	ЦЕНА, €	□	⊞
R251SX003	1/2"	11,79	5	50
R251SX004	3/4"	16,04	5	50
R251SX005	1"	20,87	5	25



Кран шаровой со сливом, резьба внутренняя/внутренняя, стандартный проход, хромированный, ручка - бабочка красная.

### ⓘ INFO

1/2" - 3/4" - 1": сливной кран 1/4".

Уплотнения штуцеров не входят в комплект.

## R254D

КОД	РАЗМЕР	ЦЕНА, €	□	⊞
R254X001	1/4"	5,00	20	200
R254X002	3/8"	5,96	10	100
R254X003	1/2"	5,92	10	100
R254X004	3/4"	8,99	5	50
R254X005	1"	14,32	5	50
R254X006	1 1/4"	23,84	4	20



Кран шаровой, резьба внутренняя/наружная, стандартный проход, ручка - бабочка красная.

## R254DL

КОД	РАЗМЕР	ЦЕНА, €	□	⊞
R254LX001	1/4"	5,00	20	200
R254LX002	3/8"	5,96	10	100
R254LX003	1/2"	6,18	10	100
R254LX004	3/4"	9,37	5	50
R254LX005	1"	14,96	2	20
R254LX006	1 1/4"	23,84	2	20
R254LX007	1 1/2"	36,12	2	10
R254LX008	2"	51,84	2	10



Кран шаровой, резьба внутренняя/наружная, стандартный проход, хромированный, ручка - рычаг красный.

## R253D

КОД	РАЗМЕР	ЦЕНА, €	□	⊞
R253X002	3/8"	6,48	10	100
R253X003	1/2"	6,51	10	100
R253X004	3/4"	9,62	5	50
R253X005	1"	14,63	5	50
R253X006	1 1/4"	23,78	4	20



Кран шаровой, резьба наружная/наружная, стандартный проход, хромированный, ручка - бабочка красная.

## R253DL

КОД	РАЗМЕР	ЦЕНА, €	□	⊞
R253LX002	3/8"	6,48	10	100
R253LX003	1/2"	6,80	10	100
R253LX004	3/4"	10,08	5	50
R253LX005	1"	15,24	2	20
R253LX006	1 1/4"	23,78	2	20

Кран шаровой, резьба наружная/наружная, стандартный проход, хромированный, ручка - рычаг красный.



## R259D

### ХРОМИРОВАННЫЙ

КОД	РАЗМЕР	ЦЕНА, €	□	⊞
R259X003	1/2" F x 1/2" M	8,04	25	50
R259X004	1/2" F x 3/4" M	13,21	25	50
R259X005	3/4" F x 3/4" M	12,48	10	20
R259X006	3/4" F x 1" M	15,97	10	20
R259X007	1" F x 1" M	19,98	10	20
R259X008	1" F x 1 1/4" M	23,59	10	20
R259X009	1 1/4" F x 1 1/4" M	30,33	10	20
R259X043	1/2" F x 1/2" M - син. рук.	9,82	1	50
R259X045	3/4" F x 3/4" M - син. рук.	13,66	10	20



## R259DS

КОД	РАЗМЕР	ЦЕНА, €	□	⊞
R259SX003	1/2" F x 1/2" M	13,64	25	50
R259SX004	1/2" F x 3/4" M	17,81	25	50
R259SX005	3/4" F x 3/4" M	19,45	10	20
R259SX006	3/4" F x 1" M	25,82	10	20
R259SX007	1" F x 1" M	28,20	10	20
R259SX008	1" F x 1 1/4" M	30,77	10	20
R259SX009	1 1/4" F x 1 1/4" M	38,35	10	20

Кран шаровой с отводом и сливом, резьба внутренняя/наружная, стандартный проход, хромированный, ручка - бабочка красная.

### ⓘ INFO

1/2" - 3/4" - 1": слив 1/4".

1 1/4": слив 3/8".

Уплотнения штуцеров не входят в комплект.



### НЕХРОМИРОВАННЫЙ

КОД	РАЗМЕР	ЦЕНА, €	□	⊞
R259Y003	1/2" F x 1/2" M	8,41	25	50
R259Y005	3/4" F x 3/4" M	13,53	10	20
R259Y006	3/4" F x 1" M	15,23	10	20
R259Y007	1" F x 1" M	19,87	10	20
R259Y008	1" F x 1 1/4" M	23,22	10	20
R259Y009	1 1/4" F x 1 1/4" M	28,87	10	20

Кран шаровой с отводом, резьба внутренняя/наружная, стандартный проход, хромированный, ручка - бабочка красная.

## R259DST

КОД	РАЗМЕР	ЦЕНА, €	□	⊞
R259SX077	1" F x 1" M	89,31	1	10

Комплект для коллекторов для теплого пола: 2 шаровых крана 1"x1", с отводом и 2 термометра R540Y015.

### ⓘ INFO

Штуцер погружной гильзы: 3/8".



## R258CC

КОД	РАЗМЕР	ЦЕНА, €	□	⊞
R258CX002	Ø15 x Ø15	12,05	5	50
R258CX005	Ø22 x Ø22	18,63	5	50
R258CX006	Ø28 x Ø28	24,14	6	30

Кран шаровой со стандартным проходом, с обжимными переходниками для подсоединения металлической трубы, с накидными гайками, с красной рычажной рукояткой.



## R258D

КОД	РАЗМЕР	ЦЕНА, €	□	⊞
R258Y002	Ø15	8,69	10	100
R258Y004	Ø18	11,87	10	100
R258Y005	Ø22	13,71	6	60
R258Y006	Ø28	18,69	6	30
R258Y007	Ø35	19,39	4	20

Кран шаровой со стандартным проходом, с отводами под пайку, нехромированный.



## R252

КОД	РАЗМЕР	ЦЕНА, €	□	⊞
R252Y001	1" F x 1 1/2" F	13,63	2	50
R252Y002	1 1/4" F x 2" F	22,70	2	20
R252Y003	1 1/2" x 22	14,06	2	50
R252Y004	1 1/2" x 28	15,45	2	50

Фитинг для подключения циркуляционного насоса, с встроенным шаровым краном.



## R285L

КОД	РАЗМЕР	ЦЕНА, €	□	⊞
R285LY001	1" F x 1 1/2"	23,76	4	40
R285LY003	1 1/4" F x 2"	29,66	4	20

Шаровой кран с выводом для насоса, с внутренней резьбой и фланцевым соединением, с рычажной рукояткой на удлиненном стержне, нехромированный.

### ⓘ INFO

Доукомплектовать накидной гайкой P18LY007, P18LY009.



## R285F

КОД	РАЗМЕР	ЦЕНА, €	□	⊞
R285FY001	1" F x 1 1/2"	22,55	1	25
R285FY003	1 1/4" F x 2"	32,49	1	25

Шаровой кран с выводом для насоса, с внутренней резьбой и фланцевым соединением, с удлиненной пластиковой рукояткой, нехромированный.

### ⓘ INFO

Доукомплектовать накидной гайкой P18LY007, P18LY009.



## R285

КОД	РАЗМЕР	ЦЕНА, €	□	⊞
R285Y001	1" F x 1 1/2"	23,76	4	40
R285Y002	1 1/4" F x 1 1/2"	45,40	4	20
R285Y003	1 1/4" F x 2"	29,66	4	20

Шаровой кран с выводом для насоса, с внутренней резьбой и фланцевым соединением, с рукояткой на удлиненном стержне, нехромированный.

### ⓘ INFO

Доукомплектовать накидной гайкой P18LY007, P18LY009.



## R251P

### ХРОМИРОВАННЫЙ

КОД	РАЗМЕР	ЦЕНА, €	□	⊞
<b>R251PX002</b>	1/2" F x 1/2" гайка	12,18	10	100
<b>R251PX003</b>	1/2" F x 3/4" гайка	13,23	5	50
<b>R251PX004</b>	3/4" F x 3/4" гайка	13,53	5	50
<b>R251PX005</b>	3/4" F x 1" гайка	15,92	5	50
<b>R251PX006</b>	1" F x 1" гайка	20,42	5	25



### НЕХРОМИРОВАННЫЙ

КОД	РАЗМЕР	ЦЕНА, €	□	⊞
<b>R251PY003</b>	1/2" F x 3/4" гайка	12,66	5	50
<b>R251PY004</b>	3/4" F x 3/4" гайка	12,87	5	50
<b>R251PY005</b>	3/4" F x 1" гайка	15,09	5	50
<b>R251PY006</b>	1" F x 1" гайка	19,45	5	25

Кран шаровой с внутренней резьбой, с отводом с накидной гайкой для счётчиков.

## R251P-1

КОД	РАЗМЕР	ЦЕНА, €	□	⊞
<b>R251PX012</b>	1/2" F x 1/2"	12,15	10	70
<b>R251PX014</b>	3/4" F x 3/4"	13,55	10	70

Кран шаровой с внутренней резьбой для котлов и счетчиков, с отводом с накидной гайкой и ручкой-флажком.



## R752

КОД	РАЗМЕР	ЦЕНА, €	□	⊞
<b>R752X003</b>	1/2" F x 3/4" гайка	17,25	5	50

Кран шаровой с телескопическим отводом, с накидной гайкой, для счётчиков, с внутренней резьбой.



## R287M

КОД	РАЗМЕР	ЦЕНА, €	□	⊞
<b>R287MY005</b>	1" x 1 1/2" гайка	91,38	1	10

Комплект, состоящий из: шаровых клапанов R287 1", обратных клапанов R288 1", термометров R540 1/2", пробок R92 1/2".



## R254P

### ХРОМИРОВАННЫЙ

КОД	РАЗМЕР	ЦЕНА, €	□	⊞
<b>R254PX002</b>	1/2" M x 1/2" гайка - красн. рук.	9,50	10	100
<b>R254PX004</b>	3/4" M x 3/4" гайка - красн. рук.	13,64	5	50



### НЕХРОМИРОВАННЫЙ

КОД	РАЗМЕР	ЦЕНА, €	□	⊞
<b>R254PY102</b>	1/2" M x 1/2" гайка - красн. рук.	9,50	10	100
<b>R254PY112</b>	1/2" M x 1/2" гайка - син. рук.	9,50	10	100
<b>R254PY003</b>	1/2" M x 3/4" гайка - красн. рук.	12,87	5	50
<b>R254PY004</b>	3/4" M x 3/4" гайка - красн. рук.	13,14	5	50

Кран шаровой с наружной / внутренней резьбой, с отводом с накидной гайкой для счётчиков.

## R254P-1

КОД	РАЗМЕР	ЦЕНА, €	□	⊞
<b>R254PX012</b>	1/2" M x 1/2"	9,75	10	70
<b>R254PX014</b>	3/4" M x 3/4"	13,64	10	70

Кран шаровой с наружной резьбой для котлов и счетчиков, с отводом с накидной гайкой и ручкой-флажком.



## R287

КОД	РАЗМЕР	ЦЕНА, €	□	⊞
<b>R287Y005</b>	1" x 1 1/2" гайка	26,68	4	20

Шаровой клапан с выводом 1/2" для термометра R540 и 18- миллиметровым выводом для котельного блока.



## R602

КОД	РАЗМЕР	ЦЕНА, €	□	⊞
<b>R602Y003</b>	1/2"	7,06	10	100

Кран шаровый впускной с внутренней резьбой, нехромированный, рычажной рукояткой.





## R250W

КОД	РАЗМЕР	ЦЕНА, €	□	⊞
R250WX022	3/8"	7,40	10	100
R250WX023	1/2"	7,91	10	100
R250WX024	3/4"	12,21	5	50
R250WX025	1"	18,99	5	25
R250WX026	1 1/4"	27,15	4	20
R250WX027	1 1/2"	40,32	2	10
R250WX028	2"	61,47	2	10



Кран шаровой со стандартным проходом, с зеленой рычажной рукояткой, хромированный, с низким содержанием свинца, для питьевой воды.

## R250WS

КОД	РАЗМЕР	ЦЕНА, €	□	⊞
R250SX143	1/2"	13,14	5	50
R250SX144	3/4"	17,19	5	50
R250SX145	1"	24,24	5	25
R250SX146	1 1/4"	34,04	4	20
R250SX147	1 1/2"	49,38	2	10
R250SX148	2"	71,01	2	10



Кран шаровой со сливом, внутренние соединения, с зеленым рычагом, хромированный. Стандартный проход.

ⓘ INFO

1/2" - 3/4" - 1": сливной кран 1/4".  
1 1/4" - 1 1/2" - 2": сливной кран 3/8".  
Уплотнения штуцеров не входят в комплект.

## R251W

КОД	РАЗМЕР	ЦЕНА, €	□	⊞
R251WX022	3/8"	7,51	10	100
R251WX023	1/2"	8,04	10	100
R251WX024	3/4"	12,57	5	50
R251WX025	1"	19,31	5	25
R251WX026	1 1/4"	27,76	4	20



Кран шаровой со стандартным проходом, с зеленой рукояткой, хромированный, с низким содержанием свинца, для питьевой воды.

## R251WP

КОД	РАЗМЕР	ЦЕНА, €	□	⊞
R251WX073	1/2" F x 3/4" Гайка	16,17	5	50
R251WX074	3/4" F x 3/4" Гайка	16,52	5	50
R251WX075	3/4" F x 1" Гайка	19,40	5	50
R251WX076	1" F x 1" Гайка	24,65	5	25



Кран шаровой с внутренней резьбой, с отводом с накидной гайкой для счётчиков, хромированный, с низким содержанием свинца, для питьевой воды.

## R253W

КОД	РАЗМЕР	ЦЕНА, €	□	⊞
R253WX002	3/8"	10,42	10	100
R253WX003	1/2"	9,12	10	100
R253WX004	3/4"	13,23	5	50
R253WX005	1"	20,34	5	50
R253WX006	1 1/4"	31,61	4	20



Кран шаровой со стандартным проходом, с зеленой рукояткой, хромированный, с низким содержанием свинца, для питьевой воды, с наружной резьбой.

## R253WL

КОД	РАЗМЕР	ЦЕНА, €	□	⊞
R253WX032	3/8"	10,42	10	100
R253WX033	1/2"	9,12	10	100
R253WX034	3/4"	13,23	5	50
R253WX035	1"	20,34	2	20
R253WX036	1 1/4"	31,61	2	20



Кран шаровой со стандартным проходом, с зеленой рычажной рукояткой, хромированный, с низким содержанием свинца, для питьевой воды, с наружной резьбой.

## R254W

КОД	РАЗМЕР	ЦЕНА, €	□	⊞
R254WX022	3/8"	7,66	10	100
R254WX023	1/2"	8,45	10	100
R254WX024	3/4"	12,98	5	50
R254WX025	1"	19,15	5	50
R254WX026	1 1/4"	29,16	4	20



Кран шаровой со стандартным проходом, с зеленой рукояткой, хромированный, с низким содержанием свинца, для питьевой воды, с наружной и внутренней резьбой.

## R254WL

КОД	РАЗМЕР	ЦЕНА, €	□	⊞
R254WX052	3/8"	7,66	10	100
R254WX053	1/2"	9,17	10	100
R254WX054	3/4"	12,98	5	50
R254WX055	1"	19,15	2	20
R254WX056	1 1/4"	29,16	2	20
R254WX057	1 1/2"	44,24	2	10
R254WX058	2"	63,46	2	10



Кран шаровой со стандартным проходом, с зеленой рычажной рукояткой, хромированный, с низким содержанием свинца, для питьевой воды, с наружной и внутренней резьбой.

## R259W

КОД	РАЗМЕР	ЦЕНА, €	□	⊞
R259WX023	1/2" F x 1/2" M	12,66	1	50
R259WX024	1/2" F x 3/4" M	15,61	1	50
R259WX025	3/4" F x 3/4" M	18,12	1	20
R259WX026	3/4" F x 1" M	20,34	1	20
R259WX027	1" F x 1" M	26,60	1	20
R259WX028	1" F x 1 1/4" M	35,74	1	20
R259WX029	1 1/4" F x 1 1/4" M	38,43	1	20

Кран шаровой со стандартным проходом, с зеленой рукояткой - бабочкой, с отводом, хромированный, с низким содержанием свинца, для питьевой воды.



## R950W

КОД	РАЗМЕР	ЦЕНА, €	□	⊞
R950WX002	3/8"	8,56	10	100
R950WX003	1/2"	9,40	5	50
R950WX004	3/4"	13,95	5	50
R950WX005	1"	22,97	5	25
R950WX006	1 1/4"	36,02	4	20
R950WX007	1 1/2"	51,47	2	10
R950WX008	2"	81,33	2	10

Кран шаровой полнопроходной с шаром DADO®, для питьевой воды, усиленная модель, резьба внутренняя/внутренняя, никелированный, ручка - рычаг зеленый.



DADO

## R951W

КОД	РАЗМЕР	ЦЕНА, €	□	⊞
R951WX002	3/8"	8,78	10	100
R951WX003	1/2"	9,69	10	100
R951WX004	3/4"	14,35	5	50
R951WX005	1"	23,67	5	25
R951WX006	1 1/4"	37,03	4	20

Кран шаровой полнопроходной с шаром DADO®, для питьевой воды, усиленная модель, резьба внутренняя/внутренняя, никелированный, ручка - бабочка зеленая.



DADO

## ▶ Шаровые краны для газа

### R730G

КОД	РАЗМЕР	ЦЕНА, €	□	⊞
R730GAX001	1/4"	4,76	20	200
R730GAX002	3/8"	5,14	10	100
R730GAX003	1/2"	6,15	10	100
R730GAX004	3/4"	9,66	5	50
R730GAX005	1"	15,10	5	25
R730GAX006	1 1/4"	22,53	4	20
R730GAX007	1 1/2"	36,53	2	10
R730GAX008	2"	55,02	2	10

Кран шаровой полнопроходной, резьба внутренняя/внутренняя, никелированный, для газа, ручка - рычаг желтый.



NEW

### R850G

КОД	РАЗМЕР	ЦЕНА, €	□	⊞
R850X009	2 1/2"	86,89	2	4
R850X010	3"	136,92	2	4
R850X011	4"	279,57	1	2

Кран шаровой полнопроходной, резьба внутренняя/внутренняя, хромированный, ручка - рычаг желтый.



### R731G

КОД	РАЗМЕР	ЦЕНА, €	□	⊞
R731GAX002	3/8"	5,12	10	100
R731GAX003	1/2"	6,24	10	100
R731GAX004	3/4"	9,59	5	50
R731GAX005	1"	15,02	5	25
R731GAX006	1 1/4"	22,44	4	20

Кран шаровой полнопроходной, резьба внутренняя/внутренняя, никелированный, для газа, ручка - бабочка желтая.



NEW

### R734G

КОД	РАЗМЕР	ЦЕНА, €	□	⊞
R734GAX002	3/8"	5,77	10	100
R734GAX003	1/2"	6,65	10	100
R734GAX004	3/4"	10,53	5	50
R734GAX005	1"	16,90	5	25
R734GAX006	1 1/4"	27,66	4	20

Кран шаровой полнопроходной, резьба внутренняя/наружная, никелированный, для газа, ручка - бабочка желтая.



NEW

## R734LG

КОД	РАЗМЕР	ЦЕНА, €	□	⊞
R734LGAX003	1/2"	6,67	5	50
R734LGAX004	3/4"	10,56	5	50
R734LGAX005	1"	16,96	5	25
R734LGAX006	1 1/4"	27,70	2	20
R734LGAX007	1 1/2"	47,00	2	10
R734LGAX008	2"	75,24	2	10

Кран шаровой полнопроходной, резьба внутренняя/наружная, никелированный, для газа, ручка - рычаг желтый.



**NEW**

## R602

КОД	РАЗМЕР	ЦЕНА, €	□	⊞
R602Y013	1/2"	6,73	10	100
R602Y014	3/4"	10,56	5	50

Кран шаровый впускной с внутренней резьбой, нехромированный, рычажной рукояткой.



## R950G

КОД	РАЗМЕР	ЦЕНА, €	□	⊞
R950X001	1/4"	5,11	20	200
R950X002	3/8"	7,33	10	100
R950X003	1/2"	8,04	5	50
R950X004	3/4"	11,88	5	50
R950X005	1"	19,63	5	25
R950X006	1 1/4"	30,83	4	20
R950X007	1 1/2"	44,02	2	10
R950X008	2"	69,55	2	10

Кран шаровой полнопроходной с шаром DADO, усиленная модель, резьба внутренняя/внутренняя, никелированный, ручка - рычаг красный или желтый.



## R780G

КОД	РАЗМЕР	ЦЕНА, €	□	⊞
R780GBX003	1/2"	9,90	5	50
R780GBX004	3/4"	15,38	5	50
R780GBX005	1"	22,89	3	30

Кран шаровой угловой полнопроходной с желтой рукояткой, с внутренней и наружной резьбой, никелированный.



## R781G

КОД	РАЗМЕР	ЦЕНА, €	□	⊞
R781GBX003	1/2"	12,69	5	50
R781GBX004	3/4"	17,37	5	50
R781GBX005	1"	23,06	3	30

Кран шаровой угловой полнопроходной с желтой рукояткой, с внутренней и наружной резьбой, никелированный.



## R782G

КОД	РАЗМЕР	ЦЕНА, €	□	⊞
R782GBX003	1/2"	12,92	5	50

Кран шаровой угловой полнопроходной с желтой рукояткой, с наружной резьбой, никелированный.



## R783G

КОД	РАЗМЕР	ЦЕНА, €	□	⊞
R783GBX003	1/2"	12,92	5	50
R783GBX004	3/4"	17,46	5	50
R783GBX005	1"	23,06	3	30

Кран шаровой угловой полнопроходной с желтой рукояткой, с внутренней резьбой, никелированный.



## Шаровые краны с фланцевым соединением

### R740F

КОД	РАЗМЕР	ЦЕНА, €	□	⊞
R740FLY000	DN15	65,64	1	-
R740FLY001	DN20	72,82	1	-
R740FLY002	DN25	77,39	1	-
R740FLY003	DN32	86,47	1	-
R740FLY004	DN40	94,13	1	-
R740FLY005	DN50	104,03	1	-
R740FLY006	DN65	120,84	1	-
R740FLY008	DN80	174,12	1	-
R740FLY010	DN100	216,01	1	-
R740FLY012	DN125	391,21	1	-
R740FLY015	DN150	735,87	1	-
R740FLY020	DN200	1038,30	1	-
R740FLY025	DN250*	4095,53	1	-
R740FLY030	DN300*	5005,64	1	-

Кран шаровый с фланцевым соединением, полнопроходной, рукоятка рычажная. Корпус из чугуна, затвор из нержавеющей стали. Применение для жидкостей и газов группы 2 согласно 2014/68/EU PED. Рабочая температура 120°C, PN16.

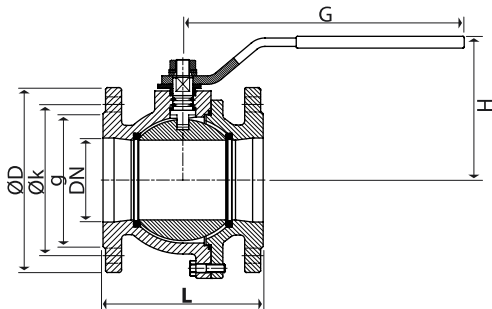

#### ТЕХНИЧЕСКИЕ ДАННЫЕ

Температура рабочая 120°C  
Давление рабочее 16 бар

#### МАТЕРИАЛЫ

Корпус: чугун (GG 25)  
Шар, шток: сталь нержавеющей  
Уплотнения затвора: PTFE  
Уплотнения штока: EPDM  
Рукоятка, гайка, пробка: углеродистая сталь

КОД	РАЗМЕР	L, MM	ØD, MM	ØK, MM	G, MM	H, MM	G, MM
R740FLY000	DN15	115	115	85	65	95	155
R740FLY001	DN20	120	115	85	65	100	155
R740FLY002	DN25	125	115	85	65	103	155
R740FLY003	DN32	130	140	100	76	110	190
R740FLY004	DN40	140	150	110	84	120	190
R740FLY005	DN50	150	165	125	99	130	260
R740FLY006	DN65	170	185	145	118	140	260
R740FLY008	DN80	180	200	160	132	155	335
R740FLY010	DN100	190	220	180	156	170	335
R740FLY012	DN125	325	250	210	184	190	335
R740FLY015	DN150	350	285	140	211	245	700
R740FLY020	DN200	400	340	295	266	280	700
R740FLY025	DN250*	400	340	295	266	280	700
R740FLY030	DN300*	400	340	295	266	280	700

## Краны с пресс-соединением

### R850VW

КОД	РАЗМЕР	ЦЕНА, €	□	⊞
R850VY137	Ø42	69,83	2	12
R850VY138	Ø54	107,63	2	10

Кран шаровой латунный, соединение под пресс с черной кольцевой прокладкой, в соответствии EN681-1, для водопроводных установок (питьевая вода и системы отопления), зеленый рычаг. Полнопроходный. Серия W.



### R850VWS

КОД	РАЗМЕР	ЦЕНА, €	□	⊞
R850VY158	2" F x Ø54	119,44	2	8

Кран шаровой латунный, внутреннее пресс-соединение с черным уплотнительным кольцом, в соответствии с EN681-1 для систем распределения воды (питьевая вода и отопление), зеленая ручка и сливной кран. Полнопроходной. W серии. Сливной кран на 3/8".



### R851VT

КОД	РАЗМЕР	ЦЕНА, €	□	⊞
R851VY102	Ø18	19,60	5	50
R851VY103	Ø15	17,46	5	50
R851VY104	Ø22	24,11	3	30
R851VY105	Ø28	32,03	3	15
R851VY106	Ø35	45,98	2	10

Кран шаровой латунный, пресс-соединение, с черным уплотнительным кольцом в соответствии со стандартом EN681-1 для систем распределения воды (питьевая вода и отопление), имеет удлиненную пластиковую ручку для труб с термоизоляцией. Полнопроходной. W-серии.



### R851VTS

КОД	РАЗМЕР	ЦЕНА, €	□	⊞
R851VY152	1/2" F x Ø18	21,71	5	50
R851VY153	1/2" F x Ø15	19,31	5	50
R851VY154	3/4" F x Ø22	26,69	3	30
R851VY155	1" F x Ø28	35,54	3	30

Кран шаровой латунный, внутреннее пресс-соединение с черным уплотнительным кольцом, в соответствии с EN681-1 для систем распределения воды (питьевая вода и отопление), имеет удлиненную пластиковую ручку для труб с термоизоляцией. Полнопроходной. W серии. 1/2"-3/4"-1": сливной кран на 1/4". 1" 1/4"-1" 1/2"-2": сливной кран на 3/8".



## R853VT

КОД	РАЗМЕР	ЦЕНА, €	□	⊞
<b>R853VY102</b>	Ø18 x 1 1/2"М	19,40	5	50
<b>R853VY103</b>	Ø15 x 1/2"М	17,22	5	50
<b>R853VY104</b>	Ø22 x 3/4"М	23,84	3	30
<b>R853VY105</b>	Ø28 x 1"М	31,71	3	30
<b>R853VY106</b>	Ø35 x 1 1/4"М	45,52	2	10

Кран шаровой латунный, внешнее пресс-соединение с черным уплотнительным кольцом, в соответствии с EN681-1 для систем распределения воды (питьевая вода и отопление), имеет удлиненную пластиковую ручку для труб с термоизоляцией. Полнопроходной. W серии.



## R853VWL

КОД	РАЗМЕР	ЦЕНА, €	□	⊞
<b>R853VY137</b>	1 1/2"М x Ø42	69,08	2	10
<b>R853VY138</b>	2" F x Ø54	106,50	2	10

Кран шаровой латунный, внешнее пресс-соединение с черным уплотнительным кольцом, в соответствии с EN681-1 для систем распределения воды (питьевая вода и отопление), зеленая ручка. Полнопроходной. W серии.



## R854VT

КОД	РАЗМЕР	ЦЕНА, €	□	⊞
<b>R854VY102</b>	Ø18 x 1/2" F	18,99	5	50
<b>R854VY103</b>	Ø15 x 1/2" F	16,86	5	50
<b>R854VY104</b>	Ø22 x 3/4" F	23,37	3	30
<b>R854VY105</b>	Ø28 x 1" F	31,07	3	30
<b>R854VY106</b>	Ø35 x 1 1/4" F	44,64	2	20

Кран шаровой латунный, внутреннее пресс-соединение с черным уплотнительным кольцом, в соответствии с EN681-1 для систем распределения воды (питьевая вода и отопление), имеет удлиненную ручку из пластика для труб с высокой толщиной изолирующего материала. Полнопроходной. W серии.



## R854VWL

КОД	РАЗМЕР	ЦЕНА, €	□	⊞
<b>R854VY137</b>	Ø42 x 1 1/2" F	67,73	2	12
<b>R854VY138</b>	Ø54 x 2" F	104,46	2	10

Кран шаровой латунный, внутреннее пресс-соединение с черным уплотнительным кольцом, в соответствии с EN681-1 для систем распределения воды (питьевая вода и отопление), ручка-рычаг зеленого цвета. Полнопроходной. W серии.



## R859VT

КОД	РАЗМЕР	ЦЕНА, €	□	⊞
<b>R859VY102</b>	Ø18 x 1/2"М	22,66	5	50
<b>R859VY103</b>	Ø15 x 1/2"М	20,20	5	50
<b>R859VY104</b>	Ø22 x 3/4"М	27,85	3	30
<b>R859VY105</b>	Ø28 x 1"М	37,13	3	15
<b>R859VY106</b>	Ø35 x 1 1/4"М	53,32	2	10

Кран шаровой латунный, внешнее пресс-соединение с черным уплотнительным кольцом, в соответствии с EN681-1 для систем распределения воды (питьевая вода и отопление), имеет удлиненную пластиковую ручку для труб с термоизоляцией. Полнопроходной. W серии.



## ➤ Дренажные краны

### R603

КОД	РАЗМЕР	ЦЕНА, €	□	⊞
<b>R603X103</b>	1/2"	11,65	5	50
<b>R603X104</b>	3/4"	14,45	5	50

Шаровой кран с наружной и внутренней резьбой, ручкой-бабочкой, с отводом, никелированный.



### R608

КОД	РАЗМЕР	ЦЕНА, €	□	⊞
<b>R608Y012</b>	3/8"	8,25	1	100
<b>R608Y013</b>	1/2"	8,51	1	100
<b>R608Y014</b>	3/4"	12,79	1	50
<b>R608Y022</b>	3/8"	7,04	1	100
<b>R608Y023</b>	1/2"	7,40	1	100
<b>R608Y024</b>	3/4"	10,98	1	50
<b>R608Y033</b>	1/2"	6,73	1	100
<b>R608Y034</b>	3/4"	10,03	1	100

Выпускной кран с наружной резьбой, под отвертку, нехромированный.

#### ⓘ INFO

R608Y012, R608Y013, R608Y014: полный комплект.  
R608Y022, R608Y023, R608Y024: без колпачка и цепочки.  
R608Y033, R608Y034: без наконечника для шланга.



### R608D

КОД	РАЗМЕР	ЦЕНА, €	□	⊞
<b>R608DY053</b>	1/2"	11,17	1	100

Выпускной кран с наружной резьбой, нехромированный, с ручкой и герметичной прокладкой.



### R609

КОД	РАЗМЕР	ЦЕНА, €	□	⊞
<b>R609Y012</b>	3/8"	5,59	10	100
<b>R609Y013</b>	1/2"	6,06	10	100
<b>R609Y014</b>	3/4"	9,84	5	50

Выпускной кран с наружной и внутренней резьбой, под отвертку, нехромированный.



### R610

КОД	РАЗМЕР	ЦЕНА, €	□	⊞
<b>R610Y003</b>	1/2"	5,99	10	100

Выпускной кран с наружной резьбой, под отвертку, нехромированный.



### R611

КОД	РАЗМЕР	ЦЕНА, €	□	⊞
<b>R611Y012</b>	3/8"	5,62	10	100
<b>R611Y013</b>	1/2"	6,29	10	100
<b>R611Y014</b>	3/4"	9,56	5	50

Выпускной кран с внутренней резьбой, под отвертку, нехромированный.



### R612

КОД	РАЗМЕР	ЦЕНА, €	□	⊞
<b>R612Y003</b>	1/2" x 16	6,78	10	100

Выпускной кран с под отвертку, с выводами для переходников R178 или R179 с внешней резьбой, нехромированный.



### R248M

КОД	РАЗМЕР	ЦЕНА, €	□	⊞
<b>R248Y023</b>	1/2"М x 3/4"М	12,42	5	50

Выпускной кран с наружной резьбой, с ручкой-бабочкой.



### R248F

КОД	РАЗМЕР	ЦЕНА, €	□	⊞
<b>R248Y024</b>	1/2" F x 3/4" M	12,57	5	50

Выпускной кран с внутренней и наружной резьбой, нехромированный, с ручкой-бабочкой.



## Краны хозяйственные

### R619

КОД	РАЗМЕР	ЦЕНА, €	□	⊞
<b>R619X103</b>	1/2"	16,07	5	50

Кран для садового шланга с флажковой рукояткой. Хромированный.



### R620

КОД	РАЗМЕР	ЦЕНА, €	□	⊞
<b>R620X003</b>	1/2"	10,56	5	50
<b>R620X014</b>	3/4"	13,95	5	50
<b>R620X015</b>	1"	25,22	3	30

Кран для садового шланга с выводом для резинового шланга, с ручкой-бабочкой, хромированный.



### R621

КОД	РАЗМЕР	ЦЕНА, €	□	⊞
<b>R621X003</b>	1/2"	10,56	5	50
<b>R621X014</b>	3/4"	13,95	5	50
<b>R621X015</b>	1"	25,22	3	30

Кран для садового шланга с выводом для резинового шланга, с рычажной рукояткой, хромированный.



### R622

КОД	РАЗМЕР	ЦЕНА, €	□	⊞
<b>R622X004</b>	3/4"	10,58	1	200

Предохранитель обратного течения для садового крана, хромированный.



### R613

КОД	РАЗМЕР	ЦЕНА, €	□	⊞
<b>R613X003</b>	1/2" x 1/2"	5,90	2	90

Кран шаровой для смесителя, угловой, хромированный, с декоративной розеткой.



### R614

КОД	РАЗМЕР	ЦЕНА, €	□	⊞
<b>R614X004</b>	1/2" x 3/4"	6,78	1	80

Кран шаровой для стиральной машины, угловой, хромированный, с декоративной розеткой.



### R690

КОД	РАЗМЕР	ЦЕНА, €	□	⊞
<b>R690X002</b>	3/8"	3,84	1	50
<b>R690X003</b>	1/2"	5,00	1	50

Кран мини шаровой, резьба внутренняя/внутренняя (ISO 228), хромированный, рукоятка пластмассовая с набором вставок красного, синего и зеленого цветов.



### R694

КОД	РАЗМЕР	ЦЕНА, €	□	⊞
<b>R694X002</b>	3/8"	3,76	1	50
<b>R694X003</b>	1/2"	4,95	1	50

Кран мини шаровой, резьба внутренняя/наружная (ISO 228), хромированный, рукоятка пластмассовая с набором вставок красного, синего и зеленого цветов.



## Аксессуары и запасные части

### R288

КОД	РАЗМЕР	ЦЕНА, €	□	⊞
<b>R288Y005</b>	1"	2,84	25	250
<b>R288Y006</b>	1 1/4"	3,41	25	250

Пластиковый обратный клапан для кранов шаровых и задвижек. Используется для R285/R285L.

1": R285LY001/002 - R285Y001/002.

1 1/4": R285LY003 - R285Y003.

#### Ⓢ INFO

1": для R285Y001, R285Y02, 285LY01, R285LY002, R287MY005.

1 1/4": для R285LY003, R285Y003.



### R749T

#### ХРОМИРОВАННЫЙ

КОД	РАЗМЕР	ЦЕНА, €	□	⊞
<b>R749TX101</b>	3/8" - 1/2"	8,33	25	250
<b>R749TX102</b>	3/4" - 1" - 1 1/4"	8,48	10	100
<b>R749TX103</b>	1 1/2" - 2"	14,56	5	50
<b>R749TX004</b>	2 1/2" - 3"	22,63	5	50
<b>R749TX005</b>	4"	31,75	5	50

#### НЕХРОМИРОВАННЫЙ

КОД	РАЗМЕР	ЦЕНА, €	□	⊞
<b>R749TY101</b>	3/8" - 1/2"	7,97	25	250
<b>R749TY102</b>	3/4" - 1" - 1 1/4"	8,10	10	100
<b>R749TY103</b>	1 1/2" - 2"	13,89	5	50
<b>R749TY004</b>	2 1/2" - 3"	21,60	5	50
<b>R749TY005</b>	4"	30,21	5	50

Цилиндрический удлинитель для рукояток шаровых кранов, хромированный.



### R747

КОД	РАЗМЕР	ЦЕНА, €	□	⊞
<b>R747Y001</b>	3/8" - 1/2"	1,09	100	1000
<b>R747Y002</b>	3/4" - 1" - 1 1/4"	1,30	100	1000
<b>R747Y003</b>	1 1/2" - 2"	1,89	100	1000

Блокирующее устройство для рукояток шаровых кранов.



## R749F

КОД	РАЗМЕР	ЦЕНА, €	□	⊞
R749FY001	3/8" - 1/2"	2,94	1	50
R749FY002	3/4" - 1" - 1 1/4"	2,94	1	50
R749FY003	1 1/2" - 2"	3,89	1	50

Пластмассовая удлиненная рукоятка для шаровых клапанов.



## R37

### НЕХРОМИРОВАННЫЙ

КОД	РАЗМЕР	ЦЕНА, €	□	⊞
R37Y003	1/2"x3/4"	3,79	25	250
R37Y004	3/4"x1"	6,25	10	100

### ХРОМИРОВАННЫЙ

КОД	РАЗМЕР	ЦЕНА, €	□	⊞
R37X003	1/2"x3/4"	4,16	25	250
R37X004	3/4"x1"	6,54	10	100

Отвод с накидной гайкой для счётчиков.



## P31LG

КОД	РАЗМЕР	ЦЕНА, €	□	⊞
P31LGY001	1/4"	1,35	100	-
P31LGY005	2 1/2" - 3"	5,11	50	250
P31LGY006	4"	11,07	20	100
P31LGY102	3/8" - 1/2"	2,35	100	100
P31LGY103	3/4" - 1" - 1 1/4"	3,12	25	25
P31LGY104	1 1/2" - 2"	4,41	25	25

Рычажная рукоятка жёлтая.

### INFO

Пожалуйста, укажите в заказе модель и размер клапана.



## P31FR

КОД	РАЗМЕР	ЦЕНА, €	□	⊞
P31FRY001	1/4"	1,03	100	1000
P31FRY002	3/8" - 1/2"	1,35	100	1000
P31FRY003	3/4" - 1" - 1 1/4"	1,89	50	500
P31FRY012	3/8" - 1/2" полуб.	1,38	100	1000

Ручка-бабочка красная.

### INFO

Пожалуйста, укажите в заказе модель и размер клапана.



## R625

### НЕХРОМИРОВАННЫЙ

КОД	РАЗМЕР	ЦЕНА, €	□	⊞
R625Y002	3/8"	2,32	25	500
R625Y003	1/2"	2,55	25	250
R625Y004	3/4"	2,64	25	500

### ХРОМИРОВАННЫЙ

КОД	РАЗМЕР	ЦЕНА, €	□	⊞
R625X002	3/8"	2,56	1	-
R625X003	1/2"	2,81	25	250
R625X004	3/4"	2,78	25	500
R625X014	1" x R620X014, R621X014 (1")	4,44	15	150
R625X015	1 1/4" x R620X015, R621X015 (1")	6,66	8	160

Патрубок для резинового шланга для шаровых клапанов R608, R619, R620 и R621..



## R540F

КОД	РАЗМЕР	ЦЕНА, €	□	⊞
R540FY002	0÷120 °C - красный	11,86	6	288
R540FY022	0÷120 °C - синий	11,86	6	288

Термометр 0°C - 120°C для рукояток шаровых кранов R749F.



## P31LR

КОД	РАЗМЕР	ЦЕНА, €	□	⊞
P31LRY001	1/4"	1,35	100	-
P31LRY005	2 1/2" - 3"	5,11	50	250
P31LRY006	4"	11,07	20	100
P31LRY102	3/8" - 1/2"	2,35	100	100
P31LRY103	3/4" - 1" - 1 1/4"	3,12	25	25
P31LRY104	1 1/2" - 2"	4,41	25	25

Рычажная рукоятка красная.

### INFO

Пожалуйста, укажите в заказе модель и размер клапана.



## P31LV

КОД	РАЗМЕР	ЦЕНА, €	□	⊞
P31LVY102	3/8" - 1/2"	2,35	100	100
P31LVY103	3/4" - 1" - 1 1/4"	3,12	25	25
P31LVY104	1 1/2" - 2"	4,41	25	25

Рычажная рукоятка зеленая.

### INFO

Пожалуйста, укажите в заказе модель и размер клапана.



## P31FG

КОД	РАЗМЕР	ЦЕНА, €	□	⊞
P31FGY001	1/4"	1,03	100	1000
P31FGY002	3/8" - 1/2"	1,35	100	1000
P31FGY003	3/4" - 1" - 1 1/4"	1,89	50	500
P31FGY013	3/8" - 1/2" полуб.	1,38	50	500

Ручка-бабочка жёлтая.

### INFO

Пожалуйста, укажите в заказе модель и размер клапана.



## P18L

### НЕХРОМИРОВАННЫЙ

КОД	РАЗМЕР	ЦЕНА, €	□	⊞
P18LY007	1 1/2" для R252, R285, R285L	3,67	20	200
P18LY008	1 1/2" для R287	5,50	25	250
P18LY009	2" - для R252, R285, R285L	6,34	20	100

Гайка для прямых фитингов.





## P22F

КОД	РАЗМЕР	ЦЕНА, €	□	⊞
<b>P22FY001</b>	3/8" - 1/2"	1,40	50	-
<b>P22FY003</b>	3/4"	1,54	1	-
<b>P22FY011</b>	3/8" - 1/2"	1,86	1	-
<b>P22FY013</b>	3/4"	1,86	1	-

Красная дроссельная рукоятка для шаровых клапанов R601 и R603.

ⓘ INFO

Пожалуйста, укажите в заказе модель и размер клапана



## P22L

КОД	РАЗМЕР	ЦЕНА, €	□	⊞
<b>P22LY001</b>	3/8" - 1/2"	1,40	50	500
<b>P22LY003</b>	3/4"	1,54	50	500
<b>P22LY011</b>	3/8" - 1/2"	1,35	50	500
<b>P22LY013</b>	3/4"	1,62	50	500

Красная флажковая рукоятка для шаровых клапанов R602 и R610F.

500

Пожалуйста, укажите в заказе модель и размер клапана



## P22C

КОД	РАЗМЕР	ЦЕНА, €	□	⊞
<b>P22CY001</b>	3/8" - 1/2"	1,17	50	500
<b>P22CY002</b>	3/4" - 1"	1,48	25	250
<b>P22CY003</b>	1 1/4"	1,99	10	100
<b>P22CY004</b>	1 1/2"	2,84	10	100
<b>P22CY005</b>	2"	3,61	10	50
<b>P22CY008</b>	2 1/2" - 3"	7,06	5	50

Красный маховик для шаровых клапанов R281, R289, R289S и задвижек R55, R220, R230, R54FL.

ⓘ INFO

Пожалуйста, укажите в заказе модель и размер клапана



## P23F

КОД	РАЗМЕР	ЦЕНА, €	□	⊞
<b>P23FY002</b>	3/8"	2,43	100	1000
<b>P23FY003</b>	1/2"	1,67	100	1000
<b>P23FY004</b>	3/4"	1,78	50	500

Нехромированная заглушка с внутренней резьбой и цепочка для шаровых клапанов R608.



## P23M

КОД	РАЗМЕР	ЦЕНА, €	□	⊞
<b>P23MY003</b>	1/2"	5,36	50	500

Нехромированная заглушка с наружной резьбой и цепочка для шаровых клапанов R609.



## P57G

КОД	РАЗМЕР	ЦЕНА, €	□	⊞
<b>P57GY007</b>	1 1/2"	0,95	50	500
<b>P57GY008</b>	2" x R252	1,12	200	1000
<b>P57GY014</b>	3/4" x R37 1/2"	0,43	50	500
<b>P57GY015</b>	1" x R37 3/4"	0,58	50	500

Кольцевая прокладка для P18S.



## R65D

**ХРОМИРОВАННЫЙ**

КОД	РАЗМЕР	ЦЕНА, €	□	⊞
<b>R65DX011</b>	1/4"	5,26	1	20
<b>R65DX012</b>	3/8"	5,77	1	25

**НЕХРОМИРОВАННЫЙ**

КОД	РАЗМЕР	ЦЕНА, €	□	⊞
<b>R65DX021</b>	1/4"	5,26	1	20
<b>R65DX022</b>	3/8"	5,77	1	25

Спускной кран, хромированный или никелированный, без прокладки



## P36-1

КОД	РАЗМЕР	ЦЕНА, €	□	⊞
<b>P36Y013</b>	1/2"	3,54	12	300
<b>P36Y014</b>	3/4"	3,81	10	250
<b>P36Y015</b>	1"	4,29	8	200

Картридж для кран-фильтра R701F

# ТРУБЫ И ФИТИНГИ

Металлополимерные и полимерные трубы .....	64
Фитинги резьбовые компрессионные для многослойных и полимерных труб .....	66
Пресс-фитинги для многослойных и полимерных труб .....	68
Адаптеры для полимерных и медных труб – фитинги для адаптеров .....	72
Фитинги для металлической трубы .....	75
Сгоны, ниппели, переходники .....	78
Система GX .....	80
Система Giacoquest .....	84
Комплектующие и инструменты .....	87

# ➤ Металлополимерные и полимерные трубы

## R999

### ТРУБА В БОБИНАХ

КОД	РАЗМЕР	ЦЕНА, €	☐	☒
R999Y122	16x2	1,26	1	100
R999Y123	16x2	1,26	1	200
R999Y124	16x2	1,26	1	500
R999Y132	18x2	1,73	1	100
R999Y133	18x2	1,73	1	200
R999Y142	20x2	1,80	1	100
R999Y143	20x2	1,80	1	200
R999Y173	26x3	4,05	1	50
R999Y183	32x3	5,73	1	50



### ТРУБА В ОТРЕЗКАХ

КОД	РАЗМЕР	ЦЕНА, €	☐	☒
R999Y125	16x2	1,37	5	120
R999GY140	40x3,5	13,62	5	25
R999Y145	20x2	1,92	5	120
R999GY150	50x4	19,85	5	25
R999GY163	63x4,5	30,15	5	15
R999Y174	26x3	4,34	5	50
R999GY175	75x5	63,55	5	5
R999Y184	32x3	6,24	5	50
R999GY190	90x7	108,66	5	5

Многослойная металлополимерная труба PE-X/AL/PE-X.



## R999I

### ДЛЯ ОТОПЛЕНИЯ

КОД	РАЗМЕР	ЦЕНА, €	☐	☒
R999IY220	16x2 - изол. 6 мм - красн.	2,75	50	-
R999IY222	16x2 - изол. 6 мм - красн.	2,14	100	-
R999IY225	16x2 - изол. 6 мм - син.	2,14	50	-
R999IY227	16x2 - изол. 6 мм - син.	2,14	100	-
R999IY240	20x2 - изол. 10 мм - красн.	2,93	50	-
R999IY245	20x2 - изол. 10 мм - син.	2,93	50	-
R999IY270	26x3 - изол. 10 мм - красн.	7,85	25	-
R999IY272	26x3 - изол. 10 мм - красн.	7,85	50	-
R999IY275	26x3 - изол. 10 мм - син.	5,80	50	-
R999IY280	32x3 - изол. 10 мм - красн.	10,23	25	-



### ДЛЯ ОТОПЛЕНИЯ И ОХЛАЖДЕНИЯ

КОД	РАЗМЕР	ЦЕНА, €	☐	☒
R999IY120	16x2 - изол. 10 мм - сер.	2,58	50	-
R999IY130	18x2 - изол. 10 мм - сер.	3,21	50	-
R999IY140	20x2 - изол. 13 мм - сер.	3,57	50	-
R999IY170	26x3 - изол. 13 мм - сер.	7,45	25	-
R999IY180	32x3 - изол. 13 мм - сер.	9,32	25	-

Многослойная металлополимерная труба PE-X/AL/PE-X в изоляции.

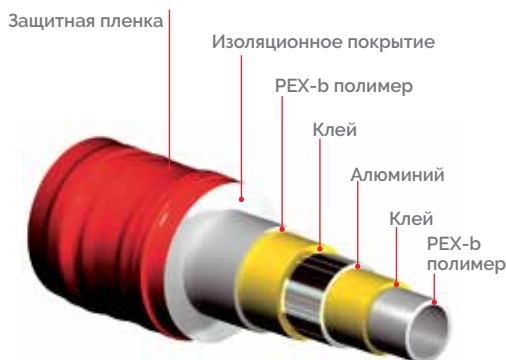

## R996T

КОД	РАЗМЕР	ЦЕНА, €	☐	☒
R996TY227	16 x 2	1,24	100	-
R996TY219	16 x 2	1,24	240	-
R996TY264	16 x 2	1,24	600	-
R996TY054	17x2	1,42	100	-
R996TY033	17x2	1,42	240	-
R996TY052	17x2	1,42	600	-
R996TY249	18 x 2	1,52	100	-
R996TY220	18 x 2	1,52	240	-
R996TY250	18 x 2	1,52	500	-
R996TY221	20 x 2	1,67	100	-
R996TY222	20 x 2	1,67	240	-
R996TY253	20 x 2	1,67	400	-
R996TY068	25x2,3	2,70	320	-



Труба PE-X (GIACOTHERM) из сшитого полиэтилена с антикислородным барьером.



## R978

КОД	РАЗМЕР	ЦЕНА, €	☐	☒
R978Y172	12x1,5	0,84	240	-
R978Y175	12x1,5	0,84	600	-
R978Y223	16x2	1,00	1	100
R978Y226	16x2	1,00	1	240
R978Y227	16x2	1,00	1	600
R978Y233	17x2	1,06	1	100
R978Y235	17x2	1,06	1	240
R978Y237	17x2	1,06	1	600
R978Y255	20x2	1,32	1	240
R978Y256	20x2	1,32	1	400



Труба из полиэтилена PE-RT с антикислородным барьером.

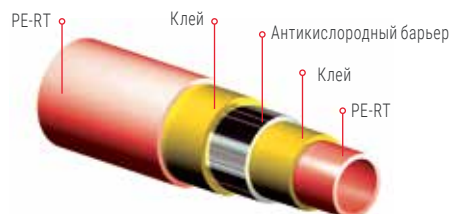

## R986

КОД	РАЗМЕР	ЦЕНА, €	☐	☒
<b>R986Y116</b>	16x2	2,18	100	-
<b>R986Y117</b>	16x2	2,18	240	-
<b>R986Y130</b>	16x2	2,18	500	-
<b>R986Y118</b>	18x2	2,45	100	-
<b>R986Y119</b>	18x2	2,45	240	-
<b>R986Y122</b>	22x2	3,09	100	-



Полибутиленовая труба с антикислородным барьером.

## R994

КОД	РАЗМЕР	ЦЕНА, €	☐	☒
<b>R994Y028</b>	16x2	2,16	50	-
<b>R994Y026</b>	16x2,2	2,33	50	-
<b>R994Y032</b>	20x2,8	3,10	50	-



Труба GIACOFLEX из сшитого полиэтилена в красном гофрированном кожухе.

## R985B

КОД	РАЗМЕР	ЦЕНА, €	☐	☒
<b>R985BY001</b>	Ø25	0,94	100	-
<b>R985BY002</b>	Ø30	1,24	100	-



Синий гофрированный кожух.

## R985R

КОД	РАЗМЕР	ЦЕНА, €	☐	☒
<b>R985RY001</b>	Ø25	0,94	100	-
<b>R985RY002</b>	Ø30	1,24	100	-



Красный гофрированный кожух.

## R993

КОД	РАЗМЕР	ЦЕНА, €	☐	☒
<b>R993Y028</b>	16x2	2,16	50	-
<b>R993Y026</b>	16x2,2	2,33	50	-
<b>R993Y032</b>	20x2,8	3,10	50	-



Труба GIACOFLEX из сшитого полиэтилена в синем гофрированном кожухе.

## R995

КОД	РАЗМЕР	ЦЕНА, €	☐	☒
<b>R995Y026</b>	16x2,2	2,33	50	-
<b>R995Y032</b>	20x2,8	3,05	50	-



Труба GIACOFLEX из сшитого полиэтилена в черном гофрированном кожухе.

## R985N

КОД	РАЗМЕР	ЦЕНА, €	☐	☒
<b>R985NY001</b>	Ø25	0,94	100	-
<b>R985NY002</b>	Ø30	1,24	100	-



Черный гофрированный кожух.

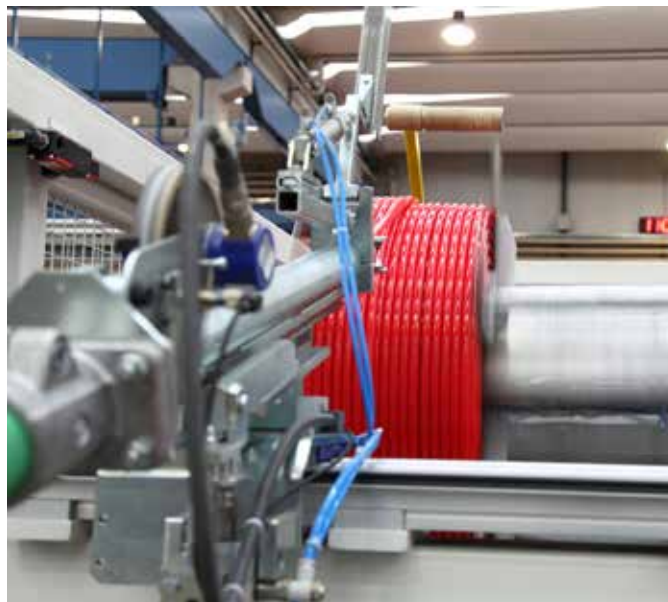

## ➤ Фитинги резьбовые компрессионные для многослойных и полимерных труб

### R187M

КОД	РАЗМЕР	ЦЕНА, €	☐	☒
R187MX048	1/2"x(16x2)	4,13	10	100
R187MX046	1/2"x(16x2,2)	4,13	10	100
R187MX057	1/2"x(18x2)	5,09	25	150
R187MX062	1/2"x(20x2)	3,54	10	100
R187MX061	1/2"x(20x2,5)	4,94	10	100
R187MX082	3/4"x(16x2)	3,82	10	100
R187MX089	3/4"x(18x2)	5,85	10	100
R187MX096	3/4"x(20x2)	3,86	10	100
R187MX105	3/4"x(26x3)	6,32	10	100
R187MX115	1"x(26x3)	6,86	10	100
R187MX126	1"x(32x3)	10,11	5	50
R187MX130	1 1/4"x(32x3)	14,27	5	50

Фитинг прямой, с наружной резьбой хромированный для многослойной и полимерной трубы.

#### ⓘ INFO

Соответствует новым поправкам норматива EN 1254-2.



### R187F

КОД	РАЗМЕР	ЦЕНА, €	☐	☒
R187FX048	1/2"x(16x2)	3,24	10	100
R187FX046	1/2"x(16x2,2)	3,24	10	100
R187FX052	1/2"x(18x2)	4,72	10	100
R187FX062	1/2"x(20x2)	3,54	10	100
R187FX061	1/2"x(20x2,5)	4,94	10	100
R187FX082	3/4"x(16x2)	3,97	25	250
R187FX092	3/4"x(18x2)	5,31	25	150
R187FX096	3/4"x(20x2)	4,04	10	100
R187FX105	3/4"x(26x3)	6,32	10	100
R187FX115	1"x(26x3)	7,65	10	100
R187FX126	1"x(32x3)	10,18	10	100

Фитинг прямой с внутренней резьбой хромированный для труб GIACOTHERM, GIACOFLEX, многослойных.

#### ⓘ INFO

Соответствует новым поправкам норматива EN 1254-2.



### R560AM

КОД	РАЗМЕР	ЦЕНА, €	☐	☒
R560MX048	16x2	6,09	10	100
R560MX052	18x2	8,29	10	100
R560MX057	20x2	6,10	10	100
R560MX062	26x3	10,95	5	50
R560MX126	32x3	17,11	5	50

Прямой фитинг для труб GIACOTHERM, GIACOFLEX, многослойных.



### R566AM

КОД	РАЗМЕР	ЦЕНА, €	☐	☒
R566MX053	(20x2)x(16x2)	6,60	10	100
R566MX060	(26x3)x(20x2)	11,53	5	50
R566MX076	(32x3)x(26x3)	16,12	5	50

Прямой переходной фитинг для труб GIACOTHERM, GIACOFLEX, многослойных.



### R561AM

КОД	РАЗМЕР	ЦЕНА, €	☐	☒
R561MX048	16x2	6,74	10	100
R561MX052	18x2	9,05	10	100
R561MX057	20x2	6,81	10	100
R561MX062	26x3	11,28	5	50
R561MX126	32x3	17,52	5	25

Угольник 90° для труб GIACOTHERM, GIACOFLEX и многослойных.



### R562AM

КОД	РАЗМЕР	ЦЕНА, €	☐	☒
R562MX048	1/2"x(16x2)	4,51	10	100
R562MX052	1/2"x(18x2)	5,56	10	100
R562MX057	1/2"x(20x2)	4,80	10	100
R562MX060	3/4"x(16x2)	5,51	10	100
R562MX061	3/4"x(20x2)	5,67	10	100
R562MX062	3/4"x(26x3)	7,31	10	100
R562MX120	1"x(26x3)	8,01	5	50
R562MX126	1"x(32x3)	11,85	5	50

Угольник 90° с наружной резьбой для труб GIACOTHERM, GIACOFLEX и многослойных.



### R563AM

КОД	РАЗМЕР	ЦЕНА, €	☐	☒
R563MX048	1/2"x(16x2)	4,88	10	100
R563MX052	1/2"x(18x2)	5,64	10	100
R563MX057	1/2"x(20x2)	4,88	10	100
R563MX060	3/4"x(16x2)	5,58	10	100
R563MX061	3/4"x(20x2)	5,98	10	100
R563MX062	3/4"x(26x3)	7,68	10	100
R563MX120	1"x(26x3)	9,51	5	50
R563MX126	1"x(32x3)	11,47	5	50

Угольник 90° с внутренней резьбой для труб GIACOTHERM, GIACOFLEX и многослойных.



### R565AM

КОД	РАЗМЕР	ЦЕНА, €	☐	☒
R565MX045	(20x2)x(16x2)x(16x2)	10,08	10	100
R565MX055	(20x2)x(20x2)x(16x2)	10,18	10	100
R565MX062	(26x3)x(16x2)x(26x3)	17,00	5	50
R565MX063	(26x3)x(20x2)x(20x2)	17,00	5	50
R565MX066	(26x3)x(26x3)x(20x2)	17,00	5	50
R565MX073	(32x3)x(20x2)x(32x3)	23,53	5	25
R565MX076	(32x3)x(26x3)x(32x3)	23,53	5	25

Тройник переходной для труб GIACOTHERM, GIACOFLEX, многослойных.



## R564AM

КОД	РАЗМЕР	ЦЕНА, €	□	⊞
<b>R564MX048</b>	16x2	9,00	5	50
<b>R564MX052</b>	18x2	12,57	5	50
<b>R564MX057</b>	20x2	9,35	10	100
<b>R564MX062</b>	26x3	19,06	5	50
<b>R564MX126</b>	32x3	28,75	5	25

Тройник для труб GIACOTHERM, GIACOFLEX и многослойных.



## R568AM

КОД	РАЗМЕР	ЦЕНА, €	□	⊞
<b>R568MX048</b>	(16x2)x1/2"x(16x2)	7,65	10	100
<b>R568MX057</b>	(20x2)x1/2"x(20x2)	7,65	10	100
<b>R568MX061</b>	(20x2)x3/4"x(20x2)	9,35	5	50
<b>R568MX062</b>	(26x3)x3/4"x(26x3)	16,79	5	50
<b>R568MX126</b>	(32x3)x1"x(32x3)	22,18	5	25

Тройник с наружной резьбой для труб GIACOTHERM, GIACOFLEX и многослойных.



## R569AM

КОД	РАЗМЕР	ЦЕНА, €	□	⊞
<b>R569MX048</b>	(16x2)x1/2"x(16x2)	7,65	10	100
<b>R569MX052</b>	(18x2)x1/2"x(18x2)	8,63	10	100
<b>R569MX057</b>	(20x2)x1/2"x(20x2)	7,65	10	100
<b>R569MX061</b>	(20x2)x3/4"x(20x2)	9,35	5	50
<b>R569MX062</b>	(26x3)x3/4"x(26x3)	17,14	5	50
<b>R569MX120</b>	(26x3)x1"x(26x3)	16,12	5	50
<b>R569MX126</b>	(32x3)x1"x(32x3)	22,64	5	25

Тройник с внутренней резьбой для труб GIACOTHERM, GIACOFLEX и многослойных.



## R572AM

КОД	РАЗМЕР	ЦЕНА, €	□	⊞
<b>R572MX048</b>	1/2"x(16x2)	5,51	10	100
<b>R572MX057</b>	1/2"x(20x2)	5,46	10	100

Угольник установочный с кронштейном и внутренней резьбой для труб GIACOTHERM, GIACOFLEX и многослойных.



# ➤ Пресс-фитинги для многослойных и полимерных труб

## Процедура монтажа пресс-фитингов

Обратитесь к соответствующей технической документации



## Основные характеристики фитингов RM - Мультипресс

- Корпус из латуни CW617N-EN12165, со снятой фаской, чтобы облегчить установку трубы.
- Двойное уплотнительное кольцо в соответствии с EN681-1, для питьевого водоснабжения.
- Обжимная гильза из нержавеющей стали AISI 304, с развальцовкой для облегчения установки трубы. Размер фитинга и трубы выгравирован лазером на гильзе. Обозначение "RM series" на гильзе указывает, что фитинг может быть обжат пресс инструментом с профилем в соответствии с документацией. Giacomini рекомендует в каталоге гамму обжимных клещей с профилем TH. Клещи с другими профилями возможно приобрести на рынке, от известного и зарекомендовавшего себя производителя.
- Удерживающее кольцо из латуни CW614N-EN12164 с прорезями для визуального контроля правильной установки трубы.
- Изоляционная прокладка для применения металлопластиковых труб с алюминиевым слоем, для предотвращения электрохимической коррозии при контакте с латунным корпусом фитинга.

### РАЗМЕР ТРУБЫ

РАЗМЕР ТРУБЫ	ПРОФИЛЬ КЛЕЩЕЙ
16 x 2	TH - H - U
20 x 2	TH - H - U
26 x 3	TH - H
32 x 3	TH - H - U
40 x 3,5	TH - U
50 x 4	TH - U
63 x 4,5	TH
75 x 5	U
90 x 7	U

### ПРОФИЛЬ КЛЕЩЕЙ

## КОНСТРУКЦИЯ:

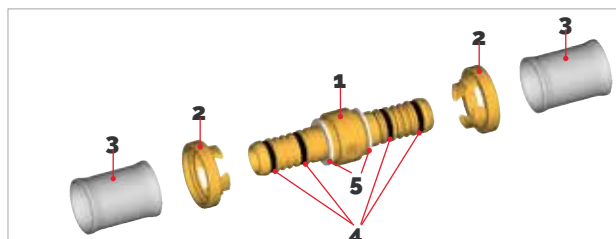

## ПРОФИЛЬ КЛЕЩЕЙ

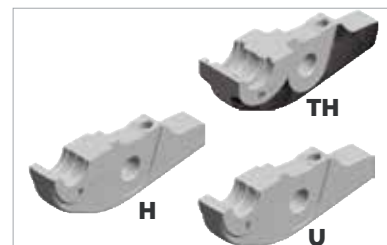

## КОМПОНЕНТЫ

КОМПОНЕНТЫ	КОМПОНЕНТЫ
1	Латунный корпус
2	Удерживающее кольцо
3	Гильза
4	Уплотнительное кольцо
5	Изоляционная прокладка

## RM102

КОД	РАЗМЕР	ЦЕНА, €	☐	☒
RM102Y003	16x2	3,65	10	360
RM102Y007	20x2	4,72	10	200
RM102Y009	26x3	8,12	5	100
RM102Y011	32x3	11,62	5	100
RM102Y014	40x3,5	36,26	1	30
RM102Y015	50x4	43,99	1	20
RM102Y016	63x4,5	93,48	1	10
RM102Y017	75x5	194,17	1	8
RM102Y018	90x7	377,59	1	-



Прямой фитинг "Мультипресс" для труб GIACOTHERM, GIACOFLEX, многослойных и полибутиленовых.

## RM103

КОД	РАЗМЕР	ЦЕНА, €	☐	☒
RM103Y010	(20x2)x(16x2)	4,75	10	200
RM103Y016	(26x3)x(16x2)	7,31	10	200
RM103Y018	(26x3)x(20x2)	7,21	10	10
RM103Y020	(32x3)x(16x2)	10,05	5	100
RM103Y021	(32x3)x(20x2)	10,08	5	100
RM103Y022	(32x3)x(26x3)	11,86	5	100
RM103Y064	(40x3,5)x(26x3)	36,77	1	30
RM103Y065	(40x3,5)x(32x3)	31,71	1	30
RM103Y075	(50x4)x(32x3)	51,98	1	25
RM103Y076	(50x4)x(40x3,5)	58,24	1	20
RM103Y086	(63x4,5)x(40x3,5)	107,87	20	-
RM103Y087	(63x4,5)x(50x4)	107,87	20	-
RM103Y092	(75x5)x(50x4)	167,17	1	10
RM103Y093	(75x5)x(63x4,5)	186,03	1	10
RM103Y095	(90x7)x(63x4,5)	366,67	1	-
RM103Y096	(90x7)x(70x5)	372,05	1	-



Прямой фитинг-переходник "Мультипресс" для труб GIACOTHERM, GIACOFLEX, многослойных и полибутиленовых.

## RM107

КОД	РАЗМЕР	ЦЕНА, €	□	⊞
RM107Y023	3/8"x(16x2)	3,10	10	360
RM107Y033	1/2"x(16x2)	2,58	10	360
RM107Y037	1/2"x(20x2)	3,19	10	200
RM107Y043	3/4"x(16x2)	3,71	5	180
RM107Y047	3/4"x(20x2)	4,07	5	180
RM107Y049	3/4"x(26x3)	5,17	5	180
RM107Y058	1"x(26x3)	6,80	5	100
RM107Y059	1"x(32x3)	8,12	5	100
RM107Y066	1 1/4"x(40x3,5)	29,26	1	30
RM107Y077	1 1/2"x(50x4)	31,82	20	-
RM107Y078	2"x(50x4)	50,22	20	-
RM107Y088	2"x(63x4,5)	54,57	20	-
RM107Y098	2 1/2"x(63x4,5)	119,69	10	-
RM107Y099	2 1/2" x (75x5)	169,91	1	-
RM107Y105	3" x (90x7)	318,21	1	-

Прямой фитинг "Мультипресс" с наружной резьбой для труб GIACOTHERM, GIACOFLEX, многослойных и полибутиленовых.



## RM109

КОД	РАЗМЕР	ЦЕНА, €	□	⊞
RM109Y033	1/2"x(16x2)	3,13	10	200
RM109Y037	1/2"x(20x2)	3,43	10	200
RM109Y043	3/4"x(16x2)	4,37	5	180
RM109Y047	3/4"x(20x2)	4,72	5	180
RM109Y049	3/4"x(26x3)	5,52	5	180
RM109Y058	1"x(26x3)	8,29	5	100
RM109Y059	1"x(32x3)	9,02	5	100
RM109Y060	1"x(40x3,5)	34,19	1	30
RM109Y066	1 1/4"x(40x3,5)	44,65	1	30
RM109Y076	1 1/2"x(40x3,5)	54,37	20	-
RM109Y077	1 1/2"x(50x4)	62,04	20	-
RM109Y088	2"x(63x4,5)	74,56	20	-
RM109Y098	2 1/2"x(63x4,5)	148,96	10	-
RM109Y099	2 1/2"x(75x5)	164,49	1	12
RM109Y105	3"x(90x7)	312,80	1	-

Прямой фитинг "Мультипресс" с внутренней резьбой для труб GIACOTHERM, GIACOFLEX, многослойных и полибутиленовых.



## RM122

КОД	РАЗМЕР	ЦЕНА, €	□	⊞
RM122Y003	16x2	4,18	10	200
RM122Y007	20x2	5,09	10	100
RM122Y009	26x3	8,97	5	100
RM122Y011	32x3	13,51	5	50
RM122Y013	40x3,5	43,99	1	10
RM122Y014	50x4	54,92	1	10
RM122Y015	63x4,5	88,96	1	10
RM122Y016	75x5	256,27	1	6
RM122Y017	90x7	490,96	1	-

Угольник 90° "Мультипресс" для труб GIACOTHERM, GIACOFLEX, многослойных и полибутиленовых.



## RM127

КОД	РАЗМЕР	ЦЕНА, €	□	⊞
RM127Y033	1/2"x(16x2)	3,37	10	200
RM127Y037	1/2"x(20x2)	3,92	10	200
RM127Y043	3/4"x(16x2)	4,37	10	200
RM127Y047	3/4"x(20x2)	4,72	10	200
RM127Y049	3/4"x(26x3)	6,38	10	100
RM127Y058	1"x(26x3)	9,43	5	50
RM127Y059	1"x(32x3)	11,53	5	50
RM127Y066	1 1/4"x(40x3,5)	58,90	1	25
RM127Y076	1 1/2"x(40x3,5)	45,64	1	20
RM127Y077	1 1/2"x(50x4)	93,09	1	20
RM127Y087	2"x(50x4)	122,73	1	10
RM127Y088	2"x(63x4,5)	127,87	1	10
RM127Y098	2 1/2"x(63x4,5)	83,87	1	10

Угольник 90° "Мультипресс" с наружной резьбой для труб GIACOTHERM, GIACOFLEX, многослойных и полибутиленовых.



4

## RM129

КОД	РАЗМЕР	ЦЕНА, €	□	⊞
RM129Y033	1/2"x(16x2)	3,21	10	200
RM129Y037	1/2"x(20x2)	4,59	10	200
RM129Y043	3/4"x(16x2)	5,14	10	200
RM129Y047	3/4"x(20x2)	5,31	10	200
RM129Y049	3/4"x(26x3)	6,49	5	100
RM129Y059	1"x(32x3)	11,53	5	50
RM129Y066	1 1/4"x(40x3,5)	42,61	1	25
RM129Y076	1 1/2"x(40x3,5)	41,69	1	20
RM129Y077	1 1/2"x(50x4)	66,06	1	20
RM129Y087	2"x(50x4)	79,25	1	10
RM129Y088	2"x(63x4,5)	129,66	1	10
RM129Y098	2 1/2"x(63x4,5)	80,02	1	10

Угольник 90° "Мультипресс" с внутренней резьбой для труб GIACOTHERM, GIACOFLEX, многослойных и полибутиленовых.



## RM130SP

КОД	РАЗМЕР	ЦЕНА, €	□	⊞
RM130PY033	1/2"x(16x2)	5,77	10	100
RM130PY037	1/2"x(20x2)	6,20	10	100
RM130PY043	3/4" x (16x2)	6,84	10	100
RM130PY047	3/4" x (20x2)	6,84	10	100
RM130PY058	1" x (26x3)	11,26	5	50

Угольник 90° "Мультипресс" с гайкой и плоским кольцом для труб GIACOTHERM, GIACOFLEX многослойных и полибутиленовых.





## RM139

КОД	РАЗМЕР	ЦЕНА, €	□	⊞
RM139Y033	1/2"x(16x2)	4,88	10	100
RM139Y037	1/2"x(20x2)	5,31	5	100
RM139Y049	3/4"x(26x3)	8,39	5	50

Угловой фитинг 90° "Мультипресс" с кронштейном и внутренней резьбой для труб GIACOTHERM, GIACOFLEX, многослойных и полибутиленовых.



## RM150

КОД	РАЗМЕР	ЦЕНА, €	□	⊞
RM150Y003	16x2	6,27	10	100
RM150Y007	20x2	7,77	10	100
RM150Y009	26x3	12,94	5	50
RM150Y011	32x3	20,70	5	40
RM150Y012	40x3,5	62,23	1	10
RM150Y013	50x4	86,80	1	10
RM150Y014	63x4,5	143,76	1	5
RM150Y015	75x5	350,44	1	4
RM150Y016	90x7	628,07	1	-

Тройник "Мультипресс" для труб GIACOTHERM, GIACOFLEX, многослойных и полибутиленовых.



## RM153

КОД	РАЗМЕР	ЦЕНА, €	□	⊞
RM153Y033	1/2"x(16x2)	5,58	10	200
RM153Y037	1/2"x(20x2)	6,83	10	100
RM153Y049	3/4"x(26x3)	11,44	5	50
RM153Y059	1"x(32x3)	18,06	5	40

Тройник "Мультипресс" с наружной резьбой для труб GIACOTHERM, GIACOFLEX, многослойных и полибутиленовых.



## RM154

КОД	РАЗМЕР	ЦЕНА, €	□	⊞
RM154Y033	1/2"x(16x2)	5,98	10	200
RM154Y037	1/2"x(20x2)	6,64	10	200
RM154Y049	3/4"x(26x3)	10,25	5	50
RM154Y050	3/4"x(32x3)	21,81	5	40
RM154Y056	3/4"x(40x3,5)	111,99	1	10
RM154Y057	3/4"x(50x4)	112,67	1	10
RM154Y059	1"x(32x3)	16,76	5	40
RM154Y062	1"x(63x4,5)	142,72	1	6
RM154Y066	1 1/4"x(40x3,5)	73,35	10	-
RM154Y068	1 1/4"x(50x4)	89,85	1	10
RM154Y076	1 1/2"x(40x3,5)	72,64	10	-
RM154Y077	1 1/2"x(50x4)	89,36	1	10
RM154Y088	2"x(63x4,5)	120,53	1	6
RM154Y098	2 1/2"x(63x4,5)	114,57	1	6

Тройник "Мультипресс" для труб GIACOTHERM, GIACOFLEX, многослойных и полибутиленовых.



## RM144

КОД	РАЗМЕР	ЦЕНА, €	□	⊞
RM144Y009	26x3	9,90	5	100
RM144Y011	32x3	16,08	5	50
RM144Y012	40x3,5	64,85	1	25
RM144Y013	50x4	80,01	1	10
RM144Y014	63x4,5	120,84	1	5

Угольник 45° "Мультипресс" для труб GIACOTHERM, GIACOFLEX, многослойных и полибутиленовых.



## RM151

КОД	РАЗМЕР	ЦЕНА, €	□	⊞
RM151Y045	(16x2)x(20x2)x(16x2)	8,29	10	100
RM151Y063	(20x2)x(16x2)x(16x2)	8,16	10	100
RM151Y064	(20x2)x(16x2)x(20x2)	7,77	10	100
RM151Y065	(20x2)x(20x2)x(16x2)	8,46	10	100
RM151Y067	(20x2)x(26x3)x(20x2)	10,90	5	50
RM151Y083	(26x3)x(16x2)x(16x2)	11,73	10	80
RM151Y084	(26x3)x(20x2)x(20x2)	11,04	10	80
RM151Y085	(26x3)x(16x2)x(26x3)	11,55	5	50
RM151Y086	(26x3)x(20x2)x(26x3)	11,55	5	50
RM151Y089	(26x3)x(26x3)x(20x2)	12,38	5	50
RM151Y090	(32x3)x(16x2)x(32x3)	17,28	5	-
RM151Y091	(32x3)x(20x2)x(32x3)	17,56	5	40
RM151Y092	(32x3)x(26x3)x(26x3)	17,14	5	50
RM151Y093	(32x3)x(26x3)x(32x3)	21,34	5	40
RM151Y094	(32x3)x(20x2)x(20x2)	15,35	5	50
RM151Y095	(32x3)x(20x2)x(26x3)	16,09	5	40
RM151Y145	(40x3,5)x(20x2)x(40x3,5)	59,92	10	-
RM151Y146	(40x3,5)x(26x3)x(40x3,5)	66,27	10	-
RM151Y147	(40x3,5)x(32x3)x(40x3,5)	65,40	10	-
RM151Y148	(40x3,5)x(32x3)x(32x3)	104,53	10	-
RM151Y157	(50x4)x(26x3)x(50x4)	78,44	1	10
RM151Y158	(50x4)x(32x3)x(50x4)	83,16	1	10
RM151Y159	(50x4)x(40x3,5)x(50x4)	124,84	1	10
RM151Y167	(63x4,5)x(32x3)x(63x4,5)	163,38	1	5
RM151Y168	(63x4,5)x(40x3,5)x(63x4,5)	173,67	1	5
RM151Y169	(63x4,5)x(50x4)x(63x4,5)	190,09	2	10
RM151Y178	(75x5)x(50x4)x(75x5)	294,33	1	6
RM151Y179	(75x5)x(63x4,5)x(75x5)	313,21	1	6
RM151Y188	(90x7)x(63x4,5)x(90x7)	596,73	1	-
RM151Y189	(90x7)x(75x5)x(90x7)	615,61	1	-

Тройник-переходник "Мультипресс" для труб GIACOTHERM, GIACOFLEX многослойных и полибутиленовых.



## RM128

КОД	РАЗМЕР	ЦЕНА, €	□	⊞
RM128X014	(16x2)x16 - длина 150 мм	10,44	1	50
RM128X034	(16x2)x16 - длина 300 мм	12,23	1	50
RM128X074	(16x2)x16 - длина 750 мм	24,36	1	25

Угольник 90° "Мультипресс" с медной хромированной трубкой Ø16 для труб GIACOTHERM, GIACOFLEX, многослойных и полибутиленовых.



## RM158

КОД	РАЗМЕР	ЦЕНА, €	□	⊞
<b>RM158X034</b>	(16x2)x16x(16x2)	15,78	1	-

Тройник "Мультипресс" с изгибом 45° с медной хромированной трубкой Ø16 для труб GIACOTHERM, GIACOFLEX, многослойных и полибутиленовых.



## RM179

КОД	РАЗМЕР	ЦЕНА, €	□	⊞
<b>RM179X023</b>	16x(16x2)	4,24	10	360
<b>RM179X033</b>	18x(16x2)	4,75	10	200

Прямой никелированный фитинг-переходник с накидной гайкой для труб GIACOTHERM, GIACOFLEX, многослойных и полибутиленовых.



## RM18

КОД	РАЗМЕР	ЦЕНА, €	□	⊞
<b>RM18Y033</b>	1/2"x(16x2)	7,07	10	200
<b>RM18Y037</b>	1/2"x(20x2)	7,67	10	200
<b>RM18Y049</b>	3/4"x(26x3)	10,98	5	50

Прямой фитинг-переходник "Мультипресс" из 3х частей с внутренней резьбой для труб GIACOTHERM, GIACOFLEX, многослойных и полибутиленовых.



## RM173

КОД	РАЗМЕР	ЦЕНА, €	□	⊞
<b>RM173Y033</b>	16x(16x2)	16,97	1	1
<b>RM173Y037</b>	20x(20x2)	18,17	1	1

Вентиль "Мультипресс" с соединениями под пресс для труб GIACOTHERM, GIACOFLEX многослойных и полибутиленовых.



## RP202

КОД	РАЗМЕР	ЦЕНА, €	□	⊞
<b>RP202Y016</b>	Ø16 - ТН профиль	330,05	1	-
<b>RP202Y017</b>	Ø17 - ТН профиль	329,97	1	-
<b>RP202Y018</b>	Ø18 - ТН профиль	331,11	1	-
<b>RP202Y020</b>	Ø20 - ТН профиль	329,89	1	-
<b>RP202Y026</b>	Ø26 - ТН профиль	330,92	1	-
<b>RP202Y232</b>	Ø32 - ТН профиль	431,74	1	-
<b>RP202Y440</b>	Ø40 - ТН профиль	918,49	1	-
<b>RP202Y450</b>	Ø50 - ТН профиль	1360,35	1	-
<b>RP202Y463</b>	Ø63 - ТН профиль	1536,30	1	-
<b>RP202Y275</b>	Ø75 - U профиль	1787,96	1	-
<b>RP202Y290</b>	Ø90 - U профиль	2329,71	1	-

Клещи для пресса RP200.



## RM179SP

КОД	РАЗМЕР	ЦЕНА, €	□	⊞
<b>RM179Y043</b>	3/8"x(16x2)	4,07	10	360
<b>RM179Y053</b>	1/2"x(16x2)	4,27	10	360
<b>RM179Y056</b>	1/2"x(20x2)	5,01	10	120
<b>RM179Y063</b>	3/4"x(16x2)	4,37	10	200
<b>RM179Y066</b>	3/4"x(20x2)	5,17	10	200
<b>RM179Y069</b>	3/4"x(26x3)	7,00	10	200
<b>RM179Y073</b>	1"x(26x3)	8,83	5	100
<b>RM179Y074</b>	1"x(32x3)	13,48	5	100
<b>RM179Y082</b>	1 1/4"x(40x3,5)	29,40	1	30
<b>RM179Y093</b>	1 1/2"x(50x4)	46,59	1	20
<b>RM179Y097</b>	2"x(63x4,5)	68,47	1	20

Прямой фитинг-переходник "Мультипресс" с гайкой и плоским кольцом для труб GIACOTHERM, GIACOFLEX, многослойных и полибутиленовых.



## RM179E

КОД	РАЗМЕР	ЦЕНА, €	□	⊞
<b>RM179X103</b>	3/4"Ex(16x2)	4,65	10	200
<b>RM179X106</b>	3/4"Ex(20x2)	5,17	10	200
<b>RM179Y113</b>	1/2"Ex(16x2)	3,25	10	360
<b>RM179Y116</b>	1/2"Ex(20x2)	5,17	10	200

Прямой никелированный фитинг-переходник "Мультипресс" с гайкой для соединения евроконус, для труб GIACOTHERM, GIACOFLEX, многослойных и полибутиленовых.



## RM19

КОД	РАЗМЕР	ЦЕНА, €	□	⊞
<b>RM19Y033</b>	1/2"x(16x2)	8,01	10	100
<b>RM19Y037</b>	1/2"x(20x2)	8,58	10	100
<b>RM19Y049</b>	3/4"x(26x3)	12,23	5	50

Угловой фитинг-переходник 90° "Мультипресс" из 3 частей с внутренней резьбой для труб GIACOTHERM, GIACOFLEX, многослойных и полибутиленовых.



## RP200-1

КОД	РАЗМЕР	ЦЕНА, €	□	⊞
<b>RP200Y032</b>	18 В аккумуля.	4306,32	1	-
<b>RP201Y012</b>	18 В аккумуля. для RP200Y032	524,94	1	-

Пресс наборы инструментов для прессовых соединений, батарея на 12В, поставляется в кейсе с зарядным устройством и 3 щипцами. INFO

Клещи с профилем "ТН" (ТН16, ТН20, ТН26) включены.



## RP203

### БАЗОВЫЕ КЛЕЩИ

КОД	РАЗМЕР	ЦЕНА, €	□	⊞
<b>RP203Y203</b>	для вставок ТН	874,81	1	-
<b>RP203Y204</b>	для вставок U	651,94	1	-

Базовые клещи для вставок RP202 Ø50-63 мм RP202: профиль "U".



## ➤ Адаптеры для полимерных и медных труб – фитинги для адаптеров

### R179AM

КОД	РАЗМЕР	ЦЕНА, €	□	⊞
R179MX012	16x(14x2)	2,67	25	250
R179MX014	16x(16x2)	2,67	25	250
R179MX013	16x(16x2,2)	2,67	25	250
R179MX016	16x(16,2x2,6)	3,65	25	250
R179MX019	16x(17x2,0)	4,01	25	250
R179MX015	16x(18x2)	2,67	25	250
R179MX020	16x(20x2)	2,74	25	250
R179MX021	16x(20x2,5)	2,74	25	250
R179MX022	18x(14x2)	2,94	25	250
R179MX024	18x(16x2)	2,94	25	250
R179MX023	18x(16x2,2)	2,94	25	250
R179MX028	18x(16,2x2,6)	3,50	25	250
R179MX034	18x(17x2,0)	2,94	25	250
R179MX025	18x(18x2)	2,94	25	250
R179MX026	18x(20x2)	2,97	25	250
R179MX035	18x(20x2,25)	2,97	25	250
R179MX027	18x(20x2,5)	3,69	25	250
R179MX041	22x(20x2,0)	5,26	1	250
R179MX045	28x(32x3,0)	9,35	10	100

Переходник для многослойной и полимерной трубы.

### R179E

КОД	РАЗМЕР	ЦЕНА, €	□	⊞
R179EY052	1/2"Ex(16x1,8)	3,72	50	500
R179EY055	1/2"Ex(16x2)	2,25	25	250
R179EY056	1/2"Ex(16x2,2)	3,34	25	250
R179EY058	1/2"Ex(16,2x2,6)	3,68	25	250
R179EX021	3/4"E x(12x1,5)	4,87	25	250
R179EX023	3/4"E x(14x2)	2,94	25	250
R179EX043	3/4"E x(15x1,7)	3,29	25	250
R179EY028	3/4"E x(16x1,8)	4,44	25	250
R179EX024	3/4"E x(16x2)	2,74	25	250
R179EX025	3/4"E x(17x2,0)	3,10	25	250
R179EX026	3/4"E x(18x2)	3,13	25	250
R179EX027	3/4"E x(20x2)	3,54	25	250
R179EX028	3/4"E x(16x2,2)	2,99	25	250
R179EX029	3/4"E x(20x2,8)	3,54	25	250

Переходник для многослойной и полимерной трубы с соединением Евроконус.

### R178

КОД	РАЗМЕР	ЦЕНА, €	□	⊞
R178X012	16x10	2,45	50	250
R178X013	16x12	2,45	50	250
R178X015	16x14	2,45	50	250
R178X016	16x15	2,45	25	250
R178X018	16x16	2,45	50	250
R178X032	18x12	2,75	25	250
R178X033	18x14	3,63	50	250
R178X034	18x15	2,75	50	250
R178X035	18x16	2,75	50	250
R178X036	18x18	2,75	50	250
R178X042	22x18	4,89	25	250
R178X043	22x22	4,59	25	250

Переходник для медной трубы.

### R179

КОД	РАЗМЕР	ЦЕНА, €	□	⊞
R179X034	16x(15x2)	3,16	25	250
R179X033	16x(15x2,5)	4,43	25	250
R179X041	16x(16x1,5)	2,67	25	250
R179X046	16x(18x2,5)	4,19	25	250
R179X094	18x(15x2)	4,24	25	250
R179X070	18x(15x2,5)	2,98	25	250
R179X077	18x(16x1,5)	2,94	25	250
R179X082	18x(18x2,5)	2,94	25	250
R179X087	18x(20x2,8)	2,97	25	250
R179X086	18x(20x3,4)	2,97	25	250
R179X095	18x(22x2)	3,21	25	250
R179X105	22x(25x2,3)	5,26	25	250
R179X104	22x(25x2,5)	5,26	10	100
R179X103	22x(25x3,5)	5,45	10	100
R179AY071	28x(32x2,9)	9,07	10	100
R179AY070	28x(32x4,4)	9,07	10	100

Переходник для полимерных труб.

### R179SP

КОД	РАЗМЕР	ЦЕНА, €	□	⊞
R179PY014	1/2" x (16x2)	2,29	25	25

Переходник для многослойной и синтетической трубы, с плоским седлом.

### T179M

КОД	РАЗМЕР	ЦЕНА, €	□	⊞
T179MX005	16 x (14 x 2)	5,84	1	10
T179MX009	16 x (16 x 2)	5,84	1	10
T179MX010	16 x (16 x 2,2)	5,84	1	10
T179EX024	3/4"E x (16 x 2)	6,94	1	10

Переходник хромированный, с глянцевой поверхностью, для многослойной и полимерной трубы.

### R178E

КОД	РАЗМЕР	ЦЕНА, €	□	⊞
R178EY121	1/2"Ex10	2,93	50	500
R178EY122	1/2"Ex12	2,93	50	500
R178EY123	1/2"Ex14	2,93	50	500
R178EY124	1/2"Ex15	2,93	50	500
R178EY125	1/2"Ex16	4,72	50	500
R178EX112	3/4"E x12	2,75	50	500
R178EX113	3/4"E x14	2,75	50	500
R178EX104	3/4"E x15	2,11	25	250
R178EX115	3/4"E x16	2,85	50	500
R178EX116	3/4"E x18	4,15	50	500

Переходник для медной трубы с соединением Евроконус.

## R178C

КОД	РАЗМЕР	ЦЕНА, €	□	⊞
R178CX012	16x10	2,48	50	250
R178CX013	16x12	2,48	50	250
R178CX015	16x14	2,48	25	250
R178CX018	16x16	2,48	50	250

Компактный переходник для медной трубы.

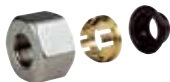

## T178C

КОД	РАЗМЕР	ЦЕНА, €	□	⊞
T178CX012	16 x 10	5,53	1	30
T178CX013	16 x 12	5,53	1	30
T178CX015	16 x 14	5,53	1	15
T178CX016	16 x 15	5,53	1	15
T178CX018	16 x 16	5,53	1	15

Переходник хромированный, с глянцевой поверхностью, для металлической (медной) трубы.



## R180R

### НЕХРОМИРОВАННЫЙ

КОД	РАЗМЕР	ЦЕНА, €	□	⊞
R180RY007	3/8"x16	1,81	50	500
R180RY008	3/8"x18	1,71	50	500
R180RY015	1/2"x16	1,81	50	500
R180RY016	1/2"x18	1,81	25	250
R180RY017	1/2"x3/4"E	1,94	25	250
R180RY020	3/4"x16	2,17	25	250
R180RY021	3/4"x18	2,17	25	250
R180RY023	3/4"x22	3,02	25	250
R180RY027	1"x22	3,66	20	200
R180RY028	1"x28	4,94	10	100
R180RY034	1 1/4"x28	7,13	10	100

### ХРОМИРОВАННЫЙ

КОД	РАЗМЕР	ЦЕНА, €	□	⊞
R180RX015	1/2"x16	1,93	50	500
R180RX016	1/2"x18	1,93	25	250
R180RX021	3/4"x18	2,25	25	250
R180RX023	3/4"x22	2,29	25	250

Прямой фитинг для переходников, с наружной резьбой, соединяется с R178 или R179.



## R180FR

### НЕХРОМИРОВАННЫЙ

КОД	РАЗМЕР	ЦЕНА, €	□	⊞
R180RY048	3/8"x18	1,65	50	500
R180RY049	3/8"x3/4"E	2,21	25	250
R180RY055	1/2"x16	1,81	50	500
R180RY056	1/2"x18	1,81	50	500
R180RY057	1/2"x3/4"E	2,02	50	500
R180RY060	3/4"x16	2,02	25	250
R180RY061	3/4"x18	2,17	25	250
R180RY063	3/4"x22	3,02	25	250
R180RY068	1"x28	4,94	10	100

### ХРОМИРОВАННЫЙ

КОД	РАЗМЕР	ЦЕНА, €	□	⊞
R180RX055	1/2"x16	1,93	50	500
R180RX056	1/2"x18	1,93	50	500

Прямой фитинг для переходников, с внутренней резьбой, соединяется с R178 или R179.



## R560R

### НЕХРОМИРОВАННЫЙ

КОД	РАЗМЕР	ЦЕНА, €	□	⊞
R560RY007	база 16	1,81	25	250
R560RY008	база 18	2,25	25	250
R560RY009	база 22	3,99	20	200
R560RY010	база 28	6,10	10	100

### ХРОМИРОВАННЫЙ

КОД	РАЗМЕР	ЦЕНА, €	□	⊞
R560RX007	база 16	1,93	25	250
R560RX008	база 18	2,39	25	250

Прямой фитинг для переходников для R178 или R179.



## R561R

### НЕХРОМИРОВАННЫЙ

КОД	РАЗМЕР	ЦЕНА, €	□	⊞
R561RY007	база 16	2,32	25	250
R561RY008	база 18	2,57	25	250
R561RY009	база 22	3,99	10	100
R561RY010	база 28	6,86	10	100

### ХРОМИРОВАННЫЙ

КОД	РАЗМЕР	ЦЕНА, €	□	⊞
R561RX007	база 16	2,52	25	250
R561RX008	база 18	2,74	25	250

Угольник для переходников для R178 или R179.



## R562R

### НЕХРОМИРОВАННЫЙ

КОД	РАЗМЕР	ЦЕНА, €	□	▣
R562RY015	1/2"x16	2,41	25	250
R562RY016	1/2"x18	2,69	25	250
R562RY021	3/4"x18	3,21	25	250
R562RY023	3/4"x22	3,86	10	100
R562RY027	1"x22	4,89	10	100
R562RY028	1"x28	6,71	10	100
R562RY034	1 1/4"x28	8,63	10	100

### ХРОМИРОВАННЫЙ

КОД	РАЗМЕР	ЦЕНА, €	□	▣
R562RX015	1/2"x16	2,58	25	250
R562RX016	1/2"x18	2,81	25	250

Угольник для переходников с наружной резьбой для R178 или R179.



## R563R

### НЕХРОМИРОВАННЫЙ

КОД	РАЗМЕР	ЦЕНА, €	□	▣
R563RY015	1/2"x16	2,74	25	250
R563RY016	1/2"x18	2,80	25	250
R563RY021	3/4"x18	3,64	25	250
R563RY023	3/4"x22	4,27	10	100
R563RY028	1"x28	6,83	10	100

### ХРОМИРОВАННЫЙ

КОД	РАЗМЕР	ЦЕНА, €	□	▣
R563RX015	1/2"x16	2,85	25	250
R563RX016	1/2"x18	2,94	25	250

Угольник для переходников с внутренней резьбой для R178 или R179.



## R564R

### НЕХРОМИРОВАННЫЙ

КОД	РАЗМЕР	ЦЕНА, €	□	▣
R564RY007	база 16	2,86	25	250
R564RY008	база 18	3,29	25	250
R564RY009	база 22	5,67	10	100
R564RY010	база 28	9,90	5	50

### ХРОМИРОВАННЫЙ

КОД	РАЗМЕР	ЦЕНА, €	□	▣
R564RX007	база 16	3,08	25	250
R564RX008	база 18	3,46	25	250

Тройник для переходников для R178 или R179.



## R568R

КОД	РАЗМЕР	ЦЕНА, €	□	▣
R568RY015	16x1/2"x16	3,02	25	250
R568RY016	18x1/2"x18	3,29	25	250
R568RY021	18x3/4"x18	4,07	10	100
R568RY023	22x3/4"x22	5,51	10	100
R568RY028	28x1"x28	9,22	5	50

Тройник для переходников с наружной резьбой для R178 или R179.

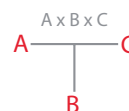

## R569R

КОД	РАЗМЕР	ЦЕНА, €	□	▣
R569RY015	16x1/2"x16	3,13	25	250
R569RY016	18x1/2"x18	3,46	25	250
R569RY021	18x3/4"x18	4,75	10	100
R569RY023	22x3/4"x22	5,98	10	100
R569RY028	28x1"x28	8,39	5	50

Тройник для переходников с внутренней резьбой для R178 или R179.



## R570R

КОД	РАЗМЕР	ЦЕНА, €	□	▣
R570RY015	1/2"x16	3,09	25	250
R570RY016	1/2"x18	3,46	25	250
R570RY021	3/4"x18	4,07	10	100
R570RY023	3/4"x22	5,43	10	100

Тройник для переходников с наружной резьбой для R178 или R179.



## R571R

КОД	РАЗМЕР	ЦЕНА, €	□	▣
R571RY015	1/2"x16	6,89	25	250
R571RY016	1/2"x18	3,64	20	200
R571RY021	3/4"x18	4,50	10	100

Тройник для переходников с внутренней резьбой для R178 или R179.



## R572R

### НЕХРОМИРОВАННЫЙ

КОД	РАЗМЕР	ЦЕНА, €	□	▣
R572RY002	1/2"x16	3,60	10	100
R572RY003	1/2"x18	5,40	10	100

### ХРОМИРОВАННЫЙ

КОД	РАЗМЕР	ЦЕНА, €	□	▣
R572RX002	1/2"x16	3,86	10	100

Угловой установочный фитинг для переходников с настенным креплением с внутренней резьбой для R178 или R179.



## R178R

### НЕХРОМИРОВАННЫЙ

КОД	РАЗМЕР	ЦЕНА, €	☐	☒
R178RY011	16x18	4,37	25	250
R178RY012	18x22	5,92	25	250
R178RY013	18x3/4"E	6,24	25	250

### ХРОМИРОВАННЫЙ

КОД	РАЗМЕР	ЦЕНА, €	☐	☒
R178RX003	16x1/2"	4,37	25	250
R178RX011	16x18	4,34	25	250
R178RX012	18x22	5,85	25	250
R178RX013	18x3/4"	6,52	25	250

Переходник для подключения адаптеров R178, R179.



## R567

КОД	РАЗМЕР	ЦЕНА, €	☐	☒
R567Y016	18x1/2"	1,93	50	500

Переходник с отводом для медной трубы.



## T177

КОД	РАЗМЕР	ЦЕНА, €	☐	☒
T177X010	1/2" x 16	6,72	1	25

Переходник хромированный, с глянцевой поверхностью, с внутренней трубной резьбой (для стальной трубы).



## R177

КОД	РАЗМЕР	ЦЕНА, €	☐	☒
R177X009	16x3/8"	6,75	25	250
R177X010	16x1/2"	6,75	25	250

Переходник хромированный с внутренней трубной резьбой (для стальной трубы).



## ➤ Фитинги для металлической трубы

### R180M

КОД	РАЗМЕР	ЦЕНА, €	☐	☒
R180MY101	3/8"x6	5,29	25	250
R180MY102	3/8"x8	2,52	25	250
R180MY103	3/8"x10	2,52	25	250
R180MY104	3/8"x12	2,81	25	250
R180MY105	3/8"x14	3,37	25	250
R180MY106	3/8"x15	3,37	25	250
R180MY107	3/8"x16	3,43	25	250
R180MY110	1/2"x8	4,72	25	250
R180MY111	1/2"x10	3,29	25	250
R180MY112	1/2"x12	3,29	25	250
R180MY113	1/2"x14	3,29	25	250
R180MY114	1/2"x15	3,29	25	250
R180MY115	1/2"x16	3,29	25	250
R180MY116	1/2"x18	3,64	25	250
R180MY120	3/4"x16	4,88	25	250
R180MY121	3/4"x18	4,88	10	100
R180MY122	3/4"x20	5,73	10	100
R180MY123	3/4"x22	6,71	10	100
R180MY128	1"x28	10,22	10	100

Фитинг с наружной резьбой, конусное соединение, двойная кольцевая прокладка, для медных труб.

#### ⓘ INFO

Системы для газа и жидких углеводородов: желтая кольцевая прокладка в соответствии с нормативом EN 549 - EN 682. Водораспределительные системы (водопровод и отопление): черная кольцевая прокладка в соответствии с нормативом EN 681-1. Соответствует новым поправкам норматива EN 1254-2.



### R180F

КОД	РАЗМЕР	ЦЕНА, €	☐	☒
R180FY102	3/8"x8	3,00	25	250
R180FY103	3/8"x10	3,00	25	250
R180FY104	3/8"x12	3,34	25	250
R180FY105	3/8"x14	3,34	25	250
R180FY111	1/2"x10	3,29	25	250
R180FY112	1/2"x12	3,29	25	250
R180FY113	1/2"x14	3,29	25	250
R180FY114	1/2"x15	3,29	25	250
R180FY115	1/2"x16	3,29	25	250
R180FY116	1/2"x18	3,60	25	250
R180FY120	3/4"x16	4,88	25	250
R180FY121	3/4"x18	4,88	25	250
R180FY123	3/4"x22	5,36	10	100
R180FY128	1"x28	10,05	10	100
R180FY135	1 1/4"x35	13,00	5	50

Фитинг с внутренней резьбой, конусное соединение, двойная кольцевая прокладка, для медных труб.

#### ⓘ INFO

Системы для газа и жидких углеводородов: желтая кольцевая прокладка в соответствии с нормативом EN 549 - EN 682. Водораспределительные системы (водопровод и отопление): черная кольцевая прокладка в соответствии с нормативом EN 681-1. Соответствует новым поправкам норматива EN 1254-2.



## R560

КОД	РАЗМЕР	ЦЕНА, €	☐	☒
R560Y002	Ø8	5,09	25	250
R560Y003	Ø10	3,54	25	250
R560Y004	Ø12	4,21	20	200
R560Y005	Ø14	4,59	20	200
R560Y006	Ø15	4,62	20	200
R560Y007	Ø16	4,94	20	200
R560Y008	Ø18	5,46	25	250
R560Y009	Ø22	8,18	10	100
R560Y010	Ø28	13,86	10	100
R560Y011	Ø35	19,12	5	50



Прямое соединение для медных труб.

### INFO

Соответствует новым поправкам норматива EN 1254-2.

## R562

КОД	РАЗМЕР	ЦЕНА, €	☐	☒
R562Y102	3/8"x8	2,75	25	250
R562Y103	3/8"x10	2,75	25	250
R562Y104	3/8"x12	3,29	25	250
R562Y105	3/8"x14	3,70	25	250
R562Y111	1/2"x10	3,54	25	250
R562Y112	1/2"x12	3,54	25	250
R562Y113	1/2"x14	4,00	25	250
R562Y114	1/2"x15	4,04	25	250
R562Y115	1/2"x16	4,04	25	250
R562Y116	1/2"x18	4,59	10	100
R562Y121	3/4"x18	5,73	10	100
R562Y123	3/4"x22	7,06	10	100
R562Y128	1"x28	11,28	10	100
R562Y135	1 1/4"x35	15,63	5	50



Угловое соединение с наружной резьбой, для медных труб.

### INFO

Системы для газа и жидких углеводородов: желтая кольцевая прокладка в соответствии с нормативом EN 549 - EN 682. Водораспределительные системы (водопровод и отопление): черная кольцевая прокладка в соответствии с нормативом EN 681-1. Соответствует новым поправкам норматива EN 1254-2.

## R564

КОД	РАЗМЕР	ЦЕНА, €	☐	☒
R564Y002	Ø8	5,02	25	250
R564Y003	Ø10	5,02	25	250
R564Y004	Ø12	6,24	10	100
R564Y005	Ø14	6,60	10	100
R564Y006	Ø15	7,00	10	100
R564Y007	Ø16	7,21	10	100
R564Y008	Ø18	7,72	10	100
R564Y009	Ø22	11,02	10	100
R564Y010	Ø28	21,14	5	50
R564Y011	Ø35	29,70	5	25



Тройник для медных труб.

### INFO

Соответствует новым поправкам норматива EN 1254-2.

## R561

КОД	РАЗМЕР	ЦЕНА, €	☐	☒
R561Y003	Ø10	3,72	25	250
R561Y004	Ø12	4,62	20	200
R561Y005	Ø14	5,29	20	200
R561Y006	Ø15	5,31	20	200
R561Y007	Ø16	5,43	20	200
R561Y008	Ø18	6,22	10	100
R561Y009	Ø22	9,15	10	100
R561Y010	Ø28	14,44	10	50
R561Y011	Ø35	19,97	5	50



Угловое соединение для медных труб.

### INFO

Соответствует новым поправкам норматива EN 1254-2.

## R563

КОД	РАЗМЕР	ЦЕНА, €	☐	☒
R563Y103	3/8"x10	3,29	25	250
R563Y104	3/8"x12	3,64	25	250
R563Y105	3/8"x14	3,70	25	250
R563Y111	1/2"x10	3,70	25	250
R563Y112	1/2"x12	3,70	25	250
R563Y113	1/2"x14	4,18	25	250
R563Y114	1/2"x15	4,18	25	250
R563Y115	1/2"x16	4,27	25	250
R563Y116	1/2"x18	4,62	10	100
R563Y121	3/4"x18	5,62	10	100
R563Y123	3/4"x22	7,13	10	100
R563Y128	1"x28	11,96	5	50



Угловое соединение с внутренней резьбой, для медных труб.

### INFO

Системы для газа и жидких углеводородов: желтая кольцевая прокладка в соответствии с нормативом EN 549 - EN 682. Водораспределительные системы (водопровод и отопление): черная кольцевая прокладка в соответствии с нормативом EN 681-1. Соответствует новым поправкам норматива EN 1254-2.

## R568

КОД	РАЗМЕР	ЦЕНА, €	☐	☒
R568Y112	12x1/2"x12	5,84	10	100
R568Y115	16x1/2"x16	6,30	10	100
R568Y116	18x1/2"x18	6,89	10	100
R568Y121	18x3/4"x18	9,87	10	100
R568Y123	22x3/4"x22	11,53	10	100
R568Y128	28x1"x28	19,87	5	50



Тройник с наружной резьбой, для медных труб.

### INFO

Системы для газа и жидких углеводородов: желтая кольцевая прокладка в соответствии с нормативом EN 549 - EN 682. Водораспределительные системы (водопровод и отопление): черная кольцевая прокладка в соответствии с нормативом EN 681-1. Соответствует новым поправкам норматива EN 1254-2.

## R569

КОД	РАЗМЕР	ЦЕНА, €	☐	☒
<b>R569Y103</b>	10x3/8"x10	4,95	25	250
<b>R569Y104</b>	12x3/8"x12	5,73	25	250
<b>R569Y105</b>	14x3/8"x14	5,92	25	250
<b>R569Y112</b>	12x1/2"x12	6,04	10	100
<b>R569Y113</b>	14x1/2"x14	6,50	10	100
<b>R569Y114</b>	15x1/2"x15	7,18	10	100
<b>R569Y115</b>	16x1/2"x16	6,50	10	100
<b>R569Y116</b>	18x1/2"x18	7,11	10	100
<b>R569Y121</b>	18x3/4"x18	9,73	10	100
<b>R569Y123</b>	22x3/4"x22	11,49	10	100
<b>R569Y128</b>	28x1"x28	18,87	5	50

T-образное соединение с внутренней резьбой, для медных труб.

### INFO

Системы для газа и жидких углеводородов: желтая кольцевая прокладка в соответствии с нормативом EN 549 - EN 682. Водораспределительные системы (водопровод и отопление): черная кольцевая прокладка в соответствии с нормативом EN 681-1. Соответствует новым поправкам норматива EN 1254-2.



## R572

КОД	РАЗМЕР	ЦЕНА, €	☐	☒
<b>R572Y112</b>	1/2"x12	4,95	10	100
<b>R572Y113</b>	1/2"x14	5,97	10	100
<b>R572Y114</b>	1/2"x15	5,97	10	100
<b>R572Y115</b>	1/2"x16	5,62	10	100
<b>R572Y116</b>	1/2"x18	6,60	10	100

Угловой установочный фитинг с настенным креплением.

### INFO

Системы для газа и жидких углеводородов: желтая кольцевая прокладка в соответствии с нормативом EN 549 - EN 682. Водораспределительные системы (водопровод и отопление): черная кольцевая прокладка в соответствии с нормативом EN 681-1. Соответствует новым поправкам норматива EN 1254-2.



## 310

КОД	РАЗМЕР	ЦЕНА, €	☐	☒
<b>310Y004</b>	15x15	4,34	20	200
<b>310Y010</b>	18x18	6,58	10	100
<b>310Y006</b>	22x22	7,27	10	100
<b>310Y007</b>	28x28	8,07	10	100

Прямая соединительная муфта для медных труб.

### INFO

В соответствии со стандартом EN 1254-2.



## 311

КОД	РАЗМЕР	ЦЕНА, €	☐	☒
<b>311Y001</b>	1/2"x15	3,10	25	250
<b>311Y010</b>	1/2"x18	4,31	20	200
<b>311Y011</b>	3/4"x18	4,57	20	200
<b>311Y003</b>	3/4"x22	4,72	10	100
<b>311Y005</b>	1"x28	6,71	10	100

Переходное соединение с внешней резьбой от стальной трубы к медной.

### INFO

В соответствии со стандартом EN 1254-2.



## 312

КОД	РАЗМЕР	ЦЕНА, €	☐	☒
<b>312Y001</b>	1/2"x15	3,40	25	250
<b>312Y010</b>	1/2"x18	4,37	20	200
<b>312Y011</b>	3/4"x18	5,08	10	100
<b>312Y003</b>	3/4"x22	5,13	10	100
<b>312Y005</b>	1"x28	6,83	10	100

Переходное соединение с внутренней резьбой от стальной трубы к медной.

### INFO

В соответствии со стандартом EN 1254-2.



## 315

КОД	РАЗМЕР	ЦЕНА, €	☐	☒
<b>315Y001</b>	15x15	4,11	25	250
<b>315Y010</b>	18x18	5,72	10	100
<b>315Y003</b>	22x22	5,82	10	100
<b>315Y004</b>	28x28	9,96	5	50

Угловое соединение для медных труб.

### INFO

В соответствии со стандартом EN 1254-2.



## 318

КОД	РАЗМЕР	ЦЕНА, €	☐	☒
<b>318Y001</b>	15x15x15	5,69	10	100
<b>318Y010</b>	18x18x18	7,93	10	100
<b>318Y006</b>	22x22x22	8,36	5	50
<b>318Y014</b>	28x28x28	15,35	5	50

Тройник для медных труб.

### INFO

В соответствии со стандартом EN 1254-2.





## Сгоны, ниппели, переходники

### R18

#### НЕХРОМИРОВАННЫЙ

КОД	РАЗМЕР	ЦЕНА, €	□	⊞
R18Y002	3/8"	3,03	20	200
R18Y003	1/2"	3,66	10	100
R18Y004	3/4"	5,84	10	100
R18Y005	1"	8,80	5	50
R18Y006	1 1/4"	15,07	5	50
R18Y017	1 1/2"	33,57	2	20
R18Y018	2"	46,89	2	10

#### ХРОМИРОВАННЫЙ

КОД	РАЗМЕР	ЦЕНА, €	□	⊞
R18X002	3/8"	3,25	20	200
R18X003	1/2"	3,93	10	100
R18X004	3/4"	6,22	10	100
R18X005	1"	9,34	5	50
R18X006	1 1/4"	15,94	5	50
R18X017	1 1/2"	35,59	2	20
R18X018	2"	49,72	2	10

Проходной фитинг из 3 частей для стальной трубы.



### R18SP

КОД	РАЗМЕР	ЦЕНА, €	□	⊞
R18SPY005	1"	9,34	5	50
R18SPY006	1 1/4"	15,95	5	25
R18SPY007	1 1/2" *	35,59	2	20
R18SPY008	2" *	49,72	2	10

Прямой фитинг разборный, из 3 частей, для стальной трубы, с плоским соединением.

\* резьба трубная коническая



### R19

#### НЕХРОМИРОВАННЫЙ

КОД	РАЗМЕР	ЦЕНА, €	□	⊞
R19Y002	3/8"	4,03	10	100
R19Y003	1/2"	4,65	10	100
R19Y004	3/4"	7,51	5	50
R19Y005	1"	11,11	5	50
R19Y006	1 1/4"	18,73	2	20
R19Y017	1 1/2"	42,38	2	20
R19Y018	2"	58,80	2	12

#### ХРОМИРОВАННЫЙ

КОД	РАЗМЕР	ЦЕНА, €	□	⊞
R19X002	3/8"	4,05	10	100
R19X003	1/2"	4,89	10	100
R19X004	3/4"	8,07	5	50
R19X005	1"	11,79	5	50
R19X006	1 1/4"	19,87	2	20
R19X017	1 1/2"	44,94	2	20
R19X018	2"	62,28	2	12

Угольник из 3 частей для стальной трубы.



### R20

КОД	РАЗМЕР	ЦЕНА, €	□	⊞
R20Y004	3/4"x3/4"	6,33	10	100

Прямой фитинг разборный, из 3 частей, с наружной-наружной резьбой, не хромированный.



### R37

#### НЕХРОМИРОВАННЫЙ

КОД	РАЗМЕР	ЦЕНА, €	□	⊞
R37Y003	1/2"x3/4"	3,79	25	250
R37Y004	3/4"x1"	6,25	10	100

#### ХРОМИРОВАННЫЙ

КОД	РАЗМЕР	ЦЕНА, €	□	⊞
R37X003	1/2"x3/4"	4,16	25	250
R37X004	3/4"x1"	6,54	10	100

Отвод с накидной гайкой для счетчиков.



### R189V

КОД	РАЗМЕР	ЦЕНА, €	□	⊞
R189VY004	3/4"	6,05	25	25

Ниппель латунный, со встроенным обратным клапаном.



### R189

КОД	РАЗМЕР	ЦЕНА, €	□	⊞
R189Y002	3/8"	1,29	50	500
R189Y003	1/2"	1,46	50	500
R189Y004	3/4"	2,17	25	250
R189Y005	1"	3,10	20	200
R189Y006	1 1/4"	4,88	10	100
R189Y007	1 1/2"	6,56	5	50

Ниппель нехромированный.



## R189D

КОД	РАЗМЕР	ЦЕНА, €	□	⊞
<b>R189DY003</b>	1/2"	2,58	25	250
<b>R189DY004</b>	3/4"	3,10	25	250
<b>R189DY005</b>	1"	4,11	20	200
<b>R189DY006</b>	1 1/4"	6,30	10	100

Ниппель нехромированный с герметичной прокладкой.



## R93

### НЕХРОМИРОВАННЫЙ

КОД	РАЗМЕР	ЦЕНА, €	□	⊞
<b>R93Y003</b>	3/4"М x 1/2"F	1,79	20	200
<b>R93Y005</b>	1/2"М x 1/4"F	4,56	25	500
<b>R93Y006</b>	1/2"М x 3/8"F	3,36	25	250
<b>R93Y010</b>	1"М x 1/2"F	3,36	20	200
<b>R93Y011</b>	1"М x 3/4"F	5,21	25	250
<b>R93Y012</b>	1 1/4"М x 1/2"F	5,08	10	100
<b>R93Y014</b>	1 1/4"М x 1"F	3,95	20	200
<b>R93Y018</b>	1 1/2"М x 1 1/4"F	7,07	5	50

Переходник наружная-внутренняя резьба.



## R592D

### НЕХРОМИРОВАННЫЙ

КОД	РАЗМЕР	ЦЕНА, €	□	⊞
<b>R592DY004</b>	3/4"	2,58	50	500
<b>R592DY005</b>	1"	3,30	25	250
<b>R592DY006</b>	1 1/4"	5,59	20	200

### ХРОМИРОВАННЫЙ

КОД	РАЗМЕР	ЦЕНА, €	□	⊞
<b>R592DX005</b>	1"	3,52	25	250
<b>R592DX006</b>	1 1/4"	5,92	20	200
<b>R592DX007</b>	1 1/2"	11,50	5	50

Пробка для коллектора с герметичной прокладкой.



## R593D

КОД	РАЗМЕР	ЦЕНА, €	□	⊞
<b>R593DY001</b>	3/4"М x 3/8"F	2,56	50	500
<b>R593DY002</b>	3/4"М x 1/2"F	3,03	25	250
<b>R593DY003</b>	1"М x 3/8"F	3,38	25	250
<b>R593DY004</b>	1"М x 1/2"F	3,38	25	250
<b>R593DY005</b>	1"М x 3/4"F	4,43	25	250
<b>R593DY006</b>	1 1/4"М x 1/2"F	5,34	20	200
<b>R593DY007</b>	1 1/4"М x 3/4"F	5,86	10	100
<b>R593DY008</b>	1 1/4"М x 1"F	6,80	10	100

Переходник наружная-внутренняя резьба с герметичной прокладкой.



## R594

КОД	РАЗМЕР	ЦЕНА, €	□	⊞
<b>R594Y001</b>	1/2"	1,46	50	500
<b>R594Y002</b>	24/19	1,39	25	250
<b>R594Y003</b>	26/19	1,46	25	250
<b>R594Y004</b>	1"	3,20	25	250
<b>R594Y005</b>	3/4"	2,69	50	500

Пробка для коллектора R586 с внутренней резьбой.

### INFO

1/2" для 12 мм.  
24/19 для 16 мм.  
26/19 для 18 мм.



## R564P

КОД	РАЗМЕР	ЦЕНА, €	□	⊞
<b>R564PY004</b>	3/4"	5,67	1	25
<b>R564PY005</b>	1"	8,39	1	10

T-образный фитинг для подключения гофрированных труб из нержавеющей стали, с плоским соединением.



## Система GX (Giacomini eXpansion System)

Система полимерных трубопроводов GX предназначена для организации внутренних инженерных систем, для работы при долговременных воздействиях высокой температуры и давления.

Высокую надежность соединений в течение всего жизненного цикла системы обеспечивают оптимизированный профиль соединительных штуцеров фитингов, монтажные кольца из полимера с молекулярной памятью, и труба из сшитого полиэтилена высокого качества с увеличенной толщиной стенки.

### Компоненты системы

Полимерные трубы из сшитого полиэтилена PEX не подвержены коррозии и имеют защиту от проникновения кислорода через стенки. Трубы соответствуют действующим стандартам и санитарно-гигиеническим нормам.

Полимерное кольцо обеспечивает сжимающие напряжения при монтаже фитинга и прочное неразъемное соединение фитинга с трубой. Ассортимент латунных фитингов, отвечающих всем требованиям надежности, долговечности, гигиенической безопасности, предъявляемым действующими международными и национальными стандартами, позволяет смонтировать гидравлическую систему любой сложности. Геометрия профиля монтажной части фитингов оптимизирована для использования без уплотнительных колец с трубами PN6 и PN10 серии GX.

Конструкция соединения системы GX обеспечивает быструю сборку и высокую надежность при небольшом количестве элементов, что приводит к уменьшению стоимости и повышению безопасности всей гидравлической системы. Благодаря большим проходным сечениям фитингов, малой шероховатости труб из сшитого полиэтилена снижаются гидравлические потери системы, влияющие на затраты по эксплуатации.

Компоненты системы GX соответствуют всем требованиям безопасности, предъявляемым к материалам, контактирующим с питьевой водой. Соединение является неразъемным, не требует обслуживания и может быть использовано для скрытого монтажа.

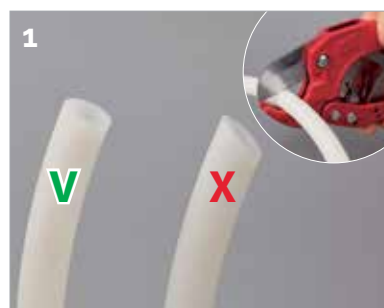

**1**  
**Резка трубы.**  
Отрезать трубу перпендикулярно оси, не допуская ее деформирования.

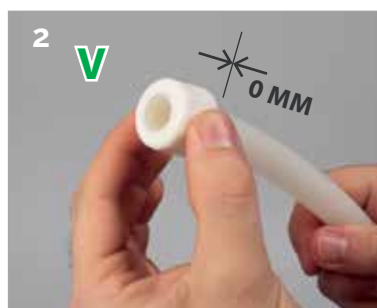

**2**  
**Установка кольца.**  
Надеть полимерное кольцо на трубу до упора торца трубы в выступы на торце кольца.



**3**  
**Расширение трубы (1).**  
Выбрать расширительную насадку, соответствующую диаметру трубы и постепенно расширять трубу.

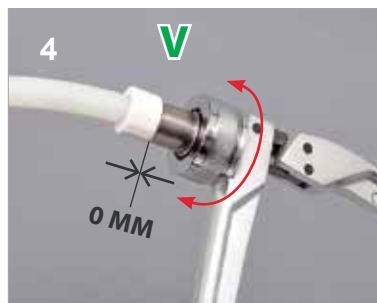

**4**  
**Расширение трубы (2).**  
Шаг за шагом, проворачивая инструмент, перемещать далее трубу по расширительной насадке до упора. Поворот инструмента обязателен для равномерного расширения - правильного монтажа.



**5**  
**Установка фитинга.**  
Перед тем, как труба начнет сжиматься обратно, вставьте фитинг GX внутрь трубопровода до упора.



**6**  
**Завершение соединения.**  
Через 1 минуту соединение готово и можно переходить к следующему.



## R996-GX

КОД	РАЗМЕР	ЦЕНА, €	□	⊞
R996Y130	16x2,2	1,40	100	-
R996Y131	20x2,8	1,97	100	-
R996Y132	25x3,5	3,25	50	-
R996Y135	32x4,4	5,74	4	40
R996Y134	40x5,5	9,34	4	40

Труба GX из сшитого полиэтилена PE-X, с антикислородным барьером.



## R996-GX-2

КОД	РАЗМЕР	ЦЕНА, €	□	⊞
R996Y140	16x1,8	1,17	100	-
R996Y141	16x1,8	1,17	240	-
R996Y142	16x1,8	1,17	600	-
R996Y157	20x1,9	1,83	100	100
R996Y159	25x2,3	2,93	50	50
R996Y160	32x2,9(4 м)	4,73	40	40
R996Y161	40x3,7(4 м)	6,63	40	40

Труба GX из сшитого полиэтилена PE-X, тонкостенная.



## GX61

КОД	РАЗМЕР	ЦЕНА, €	□	⊞
GX61Y013	16	0,26	20	300
GX61Y014	20	0,31	20	300
GX61Y015	25	0,50	20	200
GX61Y016	32	0,83	5	200
GX61Y017	40	2,43	5	200

Кольцо монтажное для системы GX.



## GX102

КОД	РАЗМЕР	ЦЕНА, €	□	⊞
GX102Y003	16 x 16	1,40	10	250
GX102Y004	20 x 20	2,69	10	250
GX102Y005	25 x 25	3,83	10	100
GX102Y006	32 x 32	9,30	5	100
GX102Y007	40 x 40	22,62	1	20

Прямой фитинг для системы GX.



## GX103

КОД	РАЗМЕР	ЦЕНА, €	□	⊞
GX103Y004	20 x 16	2,24	10	250
GX103Y005	25 x 16	3,55	10	100
GX103Y006	25 x 20	3,55	10	100
GX103Y008	32 x 20	12,10	5	100
GX103Y009	32 x 25	9,46	5	100
GX103Y010	40 x 25	21,04	1	20
GX103Y011	40 x 32	20,83	1	20

Прямой переходный фитинг для системы GX.



## GX107

КОД	РАЗМЕР	ЦЕНА, €	□	⊞
GX107Y033	16 x 1/2"М	1,67	10	250
GX107Y043	16 x 3/4"М	2,62	10	250
GX107Y034	20 x 1/2"М	2,07	10	250
GX107Y044	20 x 3/4"М	2,85	10	250
GX107Y054	20 x 1"М	4,16	5	100
GX107Y035	25 x 1/2"М	3,14	10	250
GX107Y045	25 x 3/4"М	3,05	10	250
GX107Y055	25 x 1"М	4,76	5	100
GX107Y056	32 x 1"М	8,38	5	100
GX107Y067	40 x 1 1/4"М	13,40	1	30
GX107Y077	40 x 1 1/2"М	15,84	1	20

Прямой фитинг с наружной резьбой для системы GX.



## GX109

КОД	РАЗМЕР	ЦЕНА, €	□	⊞
GX109Y033	16 x 1/2"F	2,91	10	250
GX109Y043	16 x 3/4"F	3,43	10	250
GX109Y034	20 x 1/2"F	3,12	10	250
GX109Y044	20 x 3/4"F	4,58	10	250
GX109Y045	25 x 3/4"F	5,00	10	100
GX109Y055	25 x 1"F	6,84	5	100
GX109Y056	32 x 1"F	12,83	5	100
GX109Y067	40 x 1 1/4"F	13,17	1	30
GX109Y077	40 x 1 1/2"F	15,22	1	20

Прямой фитинг с внутренней резьбой для системы GX.



## GX122

КОД	РАЗМЕР	ЦЕНА, €	□	⊞
GX122Y003	16 x 16	2,21	10	250
GX122Y004	20 x 20	3,26	10	100
GX122Y005	25 x 25	4,76	5	50
GX122Y006	32 x 32	9,86	5	50
GX122Y007	40 x 40	21,19	5	50

Угольник 90° для системы GX.



## GX127

КОД	РАЗМЕР	ЦЕНА, €	□	⊞
GX127Y003	16 x 1/2"М	2,80	10	150
GX127Y044	16 x 3/4"М	4,00	10	50
GX127Y043	20 x 1/2"М	3,76	10	150
GX127Y055	20 x 3/4"М	4,83	10	50
GX127Y045	25 x 3/4"М	6,74	10	50
GX127Y056	25 x 1"М	7,89	5	50
GX127Y066	32 x 1"М	12,83	5	50

Угольник 90° с наружной резьбой для системы GX.



## GX129

КОД	РАЗМЕР	ЦЕНА, €	□	⊞
GX129Y033	16 x 1/2"F	2,98	10	150
GX129Y044	16 x 3/4"F	4,54	10	50
GX129Y034	20 x 1/2"F	3,81	10	150
GX129Y045	20 x 3/4"F	4,60	10	50
GX129Y055	25 x 3/4"F	5,46	10	50
GX129Y056	25 x 1"F	9,99	5	50
GX129Y066	32 x 1"F	16,82	5	50

Угольник 90° с внутренней резьбой для системы GX.



## GX150

КОД	РАЗМЕР	ЦЕНА, €	□	⊞
<b>GX150Y003</b>	16 x 16 x 16	2,85	10	100
<b>GX150Y004</b>	20 x 20 x 20	4,28	5	100
<b>GX150Y005</b>	25 x 25 x 25	6,43	5	50
<b>GX150Y006</b>	32 x 32 x 32	13,08	5	40
<b>GX150Y007</b>	40 x 40 x 40	28,63	5	40

Тройник для системы GX.

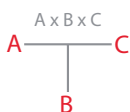

## GX153

КОД	РАЗМЕР	ЦЕНА, €	□	⊞
<b>GX153Y033</b>	16 x 1/2"М x 16	4,05	5	100
<b>GX153Y034</b>	20 x 1/2"М x 20	5,00	5	100
<b>GX153Y044</b>	20 x 3/4"М x 20	6,37	5	50
<b>GX153Y045</b>	25 x 3/4"М x 25	8,61	5	50
<b>GX153Y056</b>	32 x 1"М x 32	14,46	5	40

Тройник с наружной резьбой для системы GX.



## GX139

КОД	РАЗМЕР	ЦЕНА, €	□	⊞
<b>GX139Y003</b>	16 x 1/2"F	4,82	10	50
<b>GX139Y023</b>	16x1/2"F (45 мм)	4,74	5	50
<b>GX139Y004</b>	20 x 1/2"F	5,89	5	50
<b>GX139Y024</b>	20x1/2"F (45 мм)	5,81	5	50
<b>GX139Y005</b>	20 x 3/4"F	7,89	5	50
<b>GX139Y006</b>	25 x 3/4"F	7,80	5	50

Угольник установочный с настенным креплением, с внутренней резьбой для системы GX.



## GX128

КОД	РАЗМЕР	ЦЕНА, €	□	⊞
<b>GX128X013</b>	16 x Ø15 - длина 250 мм	9,04	1	50
<b>GX128X073</b>	16 x Ø15 - длина 750 мм	24,45	1	50
<b>GX128X014</b>	20 x Ø15 - длина 250 мм	10,75	1	50
<b>GX128X074</b>	16 x Ø15 - длина 750 мм	26,77	1	50

Угольник 90° с хромированной трубкой для системы GX.



## GX165

КОД	РАЗМЕР	ЦЕНА, €	□	⊞
<b>GX165Y003</b>	16	1,04	10	500
<b>GX165Y004</b>	20	2,05	10	250
<b>GX165Y005</b>	25	3,08	10	250

Заглушка для системы GX.



## GX651

КОД	РАЗМЕР	ЦЕНА, €	□	⊞
<b>GX651Y003</b>	16x16	6,78	1	80
<b>GX651Y004</b>	20x20	9,99	1	60
<b>GX651Y005</b>	25x25	14,67	1	40

Кран шаровой для системы GX, нехромированный, ручка - бабочка красная.



## GX151

КОД	РАЗМЕР	ЦЕНА, €	□	⊞
<b>GX151Y009</b>	16 x 20 x 16	4,05	10	100
<b>GX151Y014</b>	20 x 16 x 16	4,05	10	100
<b>GX151Y015</b>	20 x 16 x 20	4,40	10	100
<b>GX151Y016</b>	20 x 20 x 16	4,68	10	100
<b>GX151Y017</b>	20 x 25 x 20	6,34	10	100
<b>GX151Y021</b>	25 x 16 x 16	5,05	5	100
<b>GX151Y022</b>	25 x 16 x 20	6,10	5	100
<b>GX151Y023</b>	25 x 16 x 25	6,20	5	100
<b>GX151Y025</b>	25 x 20 x 20	6,27	5	100
<b>GX151Y026</b>	25 x 20 x 25	6,92	5	100
<b>GX151Y028</b>	25 x 25 x 16	7,40	5	100
<b>GX151Y027</b>	25 x 25 x 20	7,40	5	100
<b>GX151Y032</b>	32 x 20 x 20	13,67	5	50
<b>GX151Y033</b>	32 x 20 x 25	13,33	5	50
<b>GX151Y035</b>	32 x 25 x 25	13,25	5	50
<b>GX151Y036</b>	32 x 25 x 32	13,50	5	50
<b>GX151Y037</b>	32 x 32 x 20	16,98	5	40
<b>GX151Y038</b>	32 x 32 x 25	14,00	5	40
<b>GX151Y044</b>	40 x 20 x 40	20,31	1	10
<b>GX151Y045</b>	40 x 25 x 40	21,48	1	10
<b>GX151Y047</b>	40 x 32 x 32	21,00	1	10
<b>GX151Y048</b>	40 x 32 x 40	23,93	1	10

Тройник переходной для системы GX.

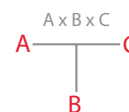

## GX154

КОД	РАЗМЕР	ЦЕНА, €	□	⊞
<b>GX154Y033</b>	16 x 1/2"F x 16	3,68	5	100
<b>GX154Y034</b>	20 x 1/2"F x 20	4,68	5	100
<b>GX154Y044</b>	20 x 3/4"F x 20	6,65	5	50
<b>GX154Y045</b>	25 x 3/4"F x 25	7,13	5	50
<b>GX154Y056</b>	32 x 1"F x 32	14,25	5	40

Тройник с внутренней резьбой для системы GX.

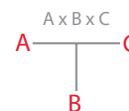

## GX158

КОД	РАЗМЕР	ЦЕНА, €	□	⊞
<b>GX158X013</b>	16 x Ø15 x 16 - длина 250 мм	12,46	1	50
<b>GX158X073</b>	16 x Ø15 x 16 - длина 750 мм	28,57	1	50
<b>GX158X014</b>	20 x Ø15 x 20 - длина 250 мм	14,10	1	50
<b>GX158X074</b>	16 x Ø15 x 16 - длина 750 мм	29,52	1	50

Тройник с хромированной трубкой для системы GX.



## GX179

КОД	РАЗМЕР	ЦЕНА, €	□	⊞
<b>GX179Y023</b>	16 мм x 16 PEX	3,72	10	250
<b>GX179Y033</b>	18 мм x 16 PEX	3,29	10	250
<b>GX179Y034</b>	18 мм x 20 PEX	5,08	10	250
<b>GX179Y043</b>	1/2"E x 16 PEX	3,79	10	250
<b>GX179Y053</b>	3/4"E x 16 PEX	3,29	10	250
<b>GX179Y054</b>	3/4"E x 20 PEX	4,99	10	250

Фитинг с накидной гайкой для системы GX.



## GX152

КОД	РАЗМЕР	ЦЕНА, €	□	⊞
<b>GX152Y041</b>	20 x 20 x 16 x 16	11,94	1	25
<b>GX152Y043</b>	20 x 20 x 16 x 16 x 16	14,56	1	25

Фитинг-распределитель на 4 или 5 отводов, для системы GX



## GX200-M

КОД	РАЗМЕР	ЦЕНА, €	□	⊞
<b>GX200Y101</b>	16x1,8-20x1,9-25x2,3	292,41	1	-
<b>GX200Y102*</b>	16x1,8-20x1,9-25x2,3	597,67	1	-
<b>GX200Y103</b>	16x2,2-20x2,8-25x3,5	597,67	1	-

Ручной расширительный инструмент для системы GX

### INFO

\* только для тонкостенной трубы



## GX200

КОД	РАЗМЕР	ЦЕНА, €	□	⊞
<b>GX200Y002</b>	230 В (от сети)	2543,40	1	-
<b>GX200Y004</b>	22 В (аккумулятор)	2720,23	1	-

Электрический расширительный инструмент для системы GX, питание от электросети или аккумулятора.



## GX201

КОД	РАЗМЕР	ЦЕНА, €	□	⊞
<b>GX201Y004</b>	батарея для GX200Y004	565,27	1	-

Принадлежности для системы GX



## GX203

КОД	РАЗМЕР	ЦЕНА, €	□	⊞
<b>GX203Y001</b>	адаптер	778,98	1	-
<b>GX203Y002</b>	смазка	12,60	1	20

Принадлежности для системы GX



## R578C

КОД	РАЗМЕР	ЦЕНА, €	□	⊞
<b>R578CY001</b>	для г/картона	5,67	50	-
<b>R578CY002</b>	для стены	5,67	50	-

Монтажная планка для угольников установочных (водорозеток)



## GX202

КОД	РАЗМЕР	ЦЕНА, €	□	⊞
<b>GX202Y013</b>	16x2,2	150,85	1	50
<b>GX202Y016</b>	20x2,8	150,85	1	-
<b>GX202Y018</b>	25x3,5	150,85	1	-
<b>GX202Y022</b>	32x4,4	390,83	1	-
<b>GX202Y027</b>	40x5,5	1173,39	1	-
<b>GX202Y001</b>	16x1,8	75,28	1	-
<b>GX202Y002</b>	20x1,9	75,28	1	-
<b>GX202Y003</b>	25x2,3	75,28	1	-
<b>GX202Y011</b>	16x1,8	150,14	1	-
<b>GX202Y015</b>	20x1,9	151,64	1	-
<b>GX202Y017</b>	25x2,3	159,45	1	-
<b>GX202Y021</b>	32x2,9	302,04	1	-
<b>GX202Y026</b>	40x3,7	441,21	1	-

Расширительные головки для системы GX.

### INFO

GX202Y001: расширительная головка 16 x 1,8 мм для GX200Y101.  
 GX202Y011: расширительная головка 16 x 1,8 мм для GX200Y102, GX200Y002, GX200Y003.  
 GX202Y013: расширительная головка 16 x 2,2 мм для GX200Y102, GX200Y002, GX200Y003.  
 GX202Y002: расширительная головка 20 x 1,9 мм для GX200Y101.  
 GX202Y015: расширительная головка 20 x 1,9 мм для GX200Y102, GX200Y002, GX200Y003.  
 GX202Y016: расширительная головка 20 x 2,8 мм для GX200Y102, GX200Y002, GX200Y003.  
 GX202Y003: расширительная головка 25 x 2,3 мм для GX200Y101.  
 GX202Y017: расширительная головка 25 x 2,3 мм для GX200Y102, GX200Y002, GX200Y003.  
 GX202Y018: расширительная головка 25 x 3,5 мм для GX200Y102, GX200Y002, GX200Y003.  
 GX202Y021: расширительная головка 32 x 2,9 мм (тип Н) для GX200Y002, GX200Y003.  
 GX202Y022: расширительная головка 32 x 4,4 мм (тип Н) для GX200Y002, GX200Y003.  
 GX202Y026: расширительная головка 40 x 3,7 мм (тип Н) для GX200Y002, GX200Y003.  
 GX202Y027: расширительная головка 40 x 5,5 мм для GX200Y003.



GX202Y001 GX202Y002 GX202Y003 GX202Y011 GX202Y015 GX202Y017 GX202Y013 GX202Y016 GX202Y018 GX202Y021 GX202Y022 GX202Y026 GX202Y027 GX203Y001 GX203Y002

<b>GX200Y101</b>	●	●	●	●	●	●	●	●	●	●	●	●	●	●	●
<b>GX200Y102</b>	●	●	●	●	●	○	○	○	●	●	●	●	●	●	●
<b>GX200Y103</b>	●	●	●	○	○	○	●	●	●	●	●	●	●	●	●
<b>GX200Y002</b>	●	●	●	○	○	○	○	○	○	○	○	○	○	○	○
<b>GX200Y004</b>	●	●	●	○	○	○	○	○	○	○	○	○	●	●	○

● В КОМПЛЕКТЕ ○ ДОПОЛНИТЕЛЬНАЯ ОПЦИЯ ● НЕ СОВМЕСТИМ

# Система Giacoquest

## Как производить соединения



1 После того, как Вы отрезали трубу проверьте сечение на отсутствие заусенцев. Наличие заусенцев может привести к неправильному соединению.



2 Наденьте специальное медное обжимное кольцо на трубу.



3 Вставляйте фитинг в трубу до упора. Поместите обжимное кольцо на расстоянии 3-6 мм от края трубы.



4 Поместите инструмент таким образом, чтобы обжимное кольцо полностью было закрыто захватами инструмента. Держите инструмент под углом 90° к фитингу, и сожмите его полностью.

## Как использовать измерительный прибор

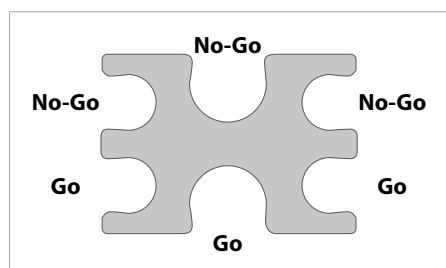

Стальная пластина "Go No-Go" используется для калибровки, чтобы проверить каждую складку обжатой поверхности. При правильной установке и обжатии отверстие "Go" должно свободно проходить вокруг обжатого кольца по всей его ширине и диаметру. Вы не должны применять силу во время проворачивания измерительного прибора. Отверстие "No-Go" не должно проходить и проворачиваться вокруг обжатого кольца. Если обжатое соединение не проходит данный тест, то оно должно быть отрезано вместе с трубой.

### ПРАВИЛЬНО



Для надежности производимого теста всегда располагайте измерительный прибор под углом 90° к фитингу.



Убедитесь в том, что вы используете отверстие измерительного прибора диаметром, соответствующим данной трубке.



Всегда проверяйте каждое соединение при помощи измерительного прибора.

### НЕ ПРАВИЛЬНО



Не проверяйте само соединение, нужно проверять обжатое кольцо.



Не пробуйте произвести разжатие кольца, оно должно быть отрезано с фитингом и выброшено.



Не модифицируйте измерительный прибор никоим образом. Он должен быть заводского изготовления с погрешностью 0.5 мм.

## GZ996

### БЕЗ АНТИКИСЛОРОДНОГО БАРЬЕРА

КОД	РАЗМЕР	ЦЕНА, €	☐	☒
GZ996Y003	1/2"	1,27	100	-
GZ996Y005	3/4"	2,27	100	-
GZ996Y006	1"	3,77	50	-
GZ996Y205	3/4" *	2,35	4	-
GZ996Y206	1" *	3,95	4	-

### С АНТИКИСЛОРОДНЫМ БАРЬЕРОМ

КОД	РАЗМЕР	ЦЕНА, €	☐	☒
GZ996Y103	1/2"	1,25	100	-
GZ996Y105	3/4"	2,33	100	-
GZ996Y106	1"	4,08	50	-
GZ996Y255	3/4" *	2,91	4	-
GZ996Y256	1" *	4,87	4	-
GZ996Y253	1/2"	1,77	4	-

Труба Giacoquest из сшитого полиэтилена PE-X.

ⓘ INFO

\* труба в отрезках длиной 4 м.



## GZ61

КОД	РАЗМЕР	ЦЕНА, €	☐	☒
GZ61Y003	1/2"	0,76	100	1 000
GZ61Y005	3/4"	0,95	100	500
GZ61Y006	1"	1,20	100	500

Обжимное кольцо Giacoquest для обжимного соединения.



## GZ102

КОД	РАЗМЕР	ЦЕНА, €	☐	☒
GZ102Y003	1/2"x1/2"	0,80	10	500
GZ102Y004	3/4"x3/4"	3,12	10	250
GZ102Y005	1"x1"	3,60	10	250

Прямой фитинг Giacoquest для обжимного соединения.



## GZ103

КОД	РАЗМЕР	ЦЕНА, €	☐	☒
GZ103Y004	3/4"x1/2"	3,12	10	500
GZ103Y005	1"x1/2"	3,18	10	250
GZ103Y006	1"x3/4"	3,29	10	250

Прямой переходной фитинг Giacoquest для обжимного соединения.



## GZ107

КОД	РАЗМЕР	ЦЕНА, €	☐	☒
GZ107Y033	1/2"x1/2"М	2,51	10	250
GZ107Y043	1/2"x3/4"М	2,80	10	250
GZ107Y034	3/4"x1/2"М	2,80	10	250
GZ107Y044	3/4"x3/4"М	3,35	10	250
GZ107Y054	3/4"x1"М	4,14	10	100
GZ107Y035	1"x1/2"М	4,14	10	100
GZ107Y045	1"x3/4"М	4,14	10	100
GZ107Y055	1"x1"М	5,31	10	100

Прямой фитинг Giacoquest с наружной резьбой для обжимного соединения.



## GZ109

КОД	РАЗМЕР	ЦЕНА, €	☐	☒
GZ109Y033	1/2"x1/2"F	2,64	10	250
GZ109Y034	3/4"x1/2"F	2,91	10	250
GZ109Y044	3/4"x3/4"F	3,52	10	250
GZ109Y045	1"x3/4"F	4,31	10	100
GZ109Y055	1"x1"F	5,54	10	100

Прямой фитинг Giacoquest с внутренней резьбой для обжимного соединения.



## GZ122

КОД	РАЗМЕР	ЦЕНА, €	☐	☒
GZ122Y003	1/2"x1/2"	1,40	10	250
GZ122Y004	3/4"x3/4"	2,22	10	250
GZ122Y005	1"x1"	4,37	10	100

Угольник 90° Giacoquest для обжимного соединения.



## GZ127

КОД	РАЗМЕР	ЦЕНА, €	☐	☒
GZ127Y003	1/2"x1/2"М	3,29	10	150
GZ127Y043	1/2"x3/4"М	3,63	10	50
GZ127Y044	3/4"x3/4"М	4,55	10	50
GZ127Y045	1"x3/4"М	5,63	10	50
GZ127Y055	1"x1"М	7,20	10	50

Угольник 90° Giacoquest, с наружной резьбой для обжимного соединения.



## GZ129

КОД	РАЗМЕР	ЦЕНА, €	☐	☒
GZ129Y033	1/2"x1/2"F	3,35	10	150
GZ129Y034	3/4"x1/2"F	3,72	10	150
GZ129Y044	3/4"x3/4"F	4,72	10	50
GZ129Y045	1"x3/4"F	5,81	10	50
GZ129Y055	1"x1"F	7,41	10	50

Угольник 90° Giacoquest, с внутренней резьбой для обжимного соединения.



## GZ139

КОД	РАЗМЕР	ЦЕНА, €	☐	☒
GZ139Y003	1/2"x1/2"F	3,42	10	50
GZ139Y004	3/4"x1/2"F	4,14	10	50
GZ139Y044	3/4"x3/4"F	4,92	10	50
GZ139Y045	1"x3/4"F	6,17	10	50

Угольник 90° Giacoquest, с настенным креплением для обжимного соединения.





## GZ150

КОД	РАЗМЕР	ЦЕНА, €	□	⊞
GZ150Y003	1/2"	1,65	10	500
GZ150Y004	3/4"	2,69	10	250
GZ150Y005	1"	5,26	10	100

Тройник Giacoqest для обжимного соединения.



## GZ153

КОД	РАЗМЕР	ЦЕНА, €	□	⊞
GZ153Y033	1/2"x1/2"Мх1/2"	2,57	10	100
GZ153Y034	3/4"x1/2"Мх3/4"	3,75	10	100

Тройник Giacoqest с наружной резьбой для обжимного соединения.



## GZ165

КОД	РАЗМЕР	ЦЕНА, €	□	⊞
GZ165Y003	1/2"	0,76	10	1000
GZ165Y004	3/4"	2,97	10	500
GZ165Y005	1"	3,49	10	250

Заглушка Giacoqest для обжимного соединения.



## GZ651

КОД	РАЗМЕР	ЦЕНА, €	□	⊞
GZ651Y003	1/2"	6,32	1	100
GZ651Y004	3/4"	8,25	1	100
GZ651Y005	1"	12,86	1	100

Кран шаровой Giacoqest для обжимного соединения, ручка-бабочка красная.



## GZ200C

КОД	РАЗМЕР	ЦЕНА, €	□	⊞
GZ200Y203	1/2"	215,85	1	-
GZ200Y205	3/4"	215,85	1	-

Средние обжимные щипцы.



## GZ211

КОД	РАЗМЕР	ЦЕНА, €	□	⊞
GZ211Y001	3/8"-1/2"-3/4"	3,82	1	-
GZ211Y003	1"	3,82	1	-

Контрольный калибр.



## GZ158

КОД	РАЗМЕР	ЦЕНА, €	□	⊞
GZ158X003	1/2"xØ15x1/2" - Длина 300 мм	17,85	1	50
GZ158X073	1/2"xØ15x1/2" - Длина 750 мм	46,45	1	25

Тройник Giacoqest с изогнутой медной хромированной трубкой Ø15 для обжимного соединения системы Giacoqest.



## GZ151

КОД	РАЗМЕР	ЦЕНА, €	□	⊞
GZ151Y009	1/2"x3/4"x1/2"	2,01	10	250
GZ151Y014	3/4"x1/2"x1/2"	1,85	10	250
GZ151Y015	3/4"x1/2"x3/4"	2,86	10	250
GZ151Y016	3/4"x3/4"x1/2"	2,86	10	250
GZ151Y023	1"x1/2"x1"	5,63	10	100
GZ151Y025	1"x3/4"x3/4"	5,77	10	150
GZ151Y017	3/4"x1"x3/4"	5,77	10	100
GZ151Y026	1"x3/4"x1"	5,91	10	100
GZ151Y027	1"x1"x3/4"	5,91	10	100

Тройник переходной Giacoqest для обжимного соединения.



## GZ154

КОД	РАЗМЕР	ЦЕНА, €	□	⊞
GZ154Y033	1/2"x1/2"Fx1/2"	2,97	10	100
GZ154Y034	3/4"x1/2"Fx3/4"	4,18	10	100
GZ154Y035	1"x1/2"Fx1"	7,69	10	100
GZ154Y045	1"x3/4"Fx1"	8,20	10	100

Тройник Giacoqest с внутренней резьбой для обжимного соединения.



## GZ179

КОД	РАЗМЕР	ЦЕНА, €	□	⊞
GZ179Y032	16x1/2"	2,89	10	250
GZ179Y042	18x1/2"	3,14	10	250
GZ179Y045	18x3/4"	6,60	10	100
GZ179Y062	1/2"E x 1/2"	2,93	10	250

Переходник резьбовой для трубы Giacoqest.



## GZ200

КОД	РАЗМЕР	ЦЕНА, €	□	⊞
GZ200Y003	1/2"	245,99	1	-
GZ200Y004	3/4"	245,99	1	-
GZ200Y005	1"	362,39	1	-

Большие обжимные щипцы.



## GZ201

КОД	РАЗМЕР	ЦЕНА, €	□	⊞
GZ201Y001	-	92,52	1	-

Инструмент для удаления обжимных колец.



## GZ128

КОД	РАЗМЕР	ЦЕНА, €	□	⊞
GZ128X003	1/2"xØ15 - Длина 300 мм	15,00	1	50
GZ128X023	1/2"xØ15 - Длина 150 мм	9,93	1	50
GZ128X073	1/2"xØ15 - Длина 750 мм	38,97	1	25

Угольник 90° Giacoqest с медной хромированной трубкой Ø15 для обжимного соединения системы Giacoqest.



## GZ152-1

КОД	РАЗМЕР	ЦЕНА, €	□	⊞
GZ152Y041	3/4"x1/2"x1/2"x1/2"	4,71	5	50

Коллектор Giacoqest с 3 выходами 1/2" и 1 входом 3/4" для обжимного соединения.



## GZ152-2

КОД	РАЗМЕР	ЦЕНА, €	ЦЕНА, €	□	⊞
<b>GZ152Y042</b>	3/4"x1/2"x1/2"x1/2"x1/2"	4,89	5	50	

Коллектор Giacoquest с 4 выходами 1/2" и 1 входом 3/4" для обжимного соединения.



## GZ152-3

КОД	РАЗМЕР	ЦЕНА, €	ЦЕНА, €	□	⊞
<b>GZ152Y043</b>	3/4"x1/2"x1/2"x1/2"x3/4"	5,61	5	50	

Коллектор Giacoquest с 3 выходами 1/2" и 2 входами 3/4" для обжимного соединения.



## GZ152-4

КОД	РАЗМЕР	ЦЕНА, €	ЦЕНА, €	□	⊞
<b>GZ152Y044</b>	3/4"x1/2"x1/2"x1/2"x1/2"x3/4"	6,06	5	50	

Коллектор Giacoquest с 4 выходами 1/2" и 2 входами 3/4" для обжимного соединения.



## Комплектующие и инструменты

### R998

КОД	РАЗМЕР	ЦЕНА, €	ЦЕНА, €	□	⊞
<b>R998Y005</b>	красный	1,20	-	-	
<b>R998Y006</b>	синий	1,20	-	-	

Сквозной наконечник для гофрированного кожуха (синего или красного цвета).



### R990

КОД	РАЗМЕР	ЦЕНА, €	ЦЕНА, €	□	⊞
<b>R990Y001</b>	12-25	21,74	1	50	

Резак для труб GIACOTHERM и GIACOFLEX.



### R990M

КОД	РАЗМЕР	ЦЕНА, €	ЦЕНА, €	□	⊞
<b>R990MY001</b>	-	174,07	1	1	

Резак для многослойных труб.



### R865

КОД	РАЗМЕР	ЦЕНА, €	ЦЕНА, €	□	⊞
<b>R865Y001</b>	-	449,86	1	-	

Универсальный размотчик для полимерных труб, складной конструкции



### RP205

КОД	РАЗМЕР	ЦЕНА, €	ЦЕНА, €	□	⊞
<b>RP205Y001</b>	0÷20	116,94	25	-	

Инструмент для зачистки труб GIACOTHERM, GIACOFLEX и многослойных.



### RP208

КОД	РАЗМЕР	ЦЕНА, €	ЦЕНА, €	□	⊞
<b>RP208Y016</b>	16x2	7,15	1	50	
<b>RP208Y018</b>	18x2	8,34	1	50	
<b>RP208Y020</b>	20x2	9,59	1	-	

Стальная трубогнущая пружина.



### RP209

КОД	РАЗМЕР	ЦЕНА, €	ЦЕНА, €	□	⊞
<b>RP209Y101</b>	16x2 - 20x2 - 26x3 - 32x3	79,01	1	10	
<b>RP209Y102</b>	40x3,5 - 50x4 - 63x4,5	232,09	1	10	

Калибратор/очиститель для многослойных труб.



### R576

КОД	РАЗМЕР	ЦЕНА, €	ЦЕНА, €	□	⊞
<b>R576X001</b>	-	14,48	10	200	

Ремонтный фитинг для труб GIACOTHERM, GIACOFLEX 12x1, 15x2,5, 16x2,2



## P51RN

КОД	РАЗМЕР	ЦЕНА, €	☐	☒
P51RNY000	Ø6	0,27	100	1000
P51RNY001	Ø8	0,27	100	1000
P51RNY002	Ø10	0,44	1000	-
P51RNY003	Ø12	0,44	500	10000
P51RNY004	Ø14	0,53	500	10000
P51RNY005	Ø15	0,73	500	-
P51RNY006	Ø16	0,73	500	10000
P51RNY007	Ø18	0,73	1000	10000
P51RNY008	Ø20	0,73	500	-
P51RNY009	Ø22	0,91	500	4000
P51RNY010	Ø28	1,43	500	-
P51RNY011	Ø35	2,64	500	5000

Черная кольцевая прокладка для медных труб, в соответствии с EN 681-1 для водораспределительных систем (водопровод и отопление).



## P51RG

КОД	РАЗМЕР	ЦЕНА, €	☐	☒
P51RGY001	Ø8	0,44	100	1000
P51RGY002	Ø10	0,53	500	-
P51RGY003	Ø12	0,73	500	10000
P51RGY004	Ø14	0,91	500	10000
P51RGY005	Ø15	0,91	500	-
P51RGY006	Ø16	0,99	500	10000
P51RGY007	Ø18	0,99	1000	-
P51RGY008	Ø20	0,99	500	-
P51RGY009	Ø22	1,19	500	5000
P51RGY010	Ø28	2,00	500	-
P51RGY011	Ø35	3,91	500	5000

Желтая кольцевая прокладка для медных труб, в соответствии с EN 549 - EN 682 для распределительных систем газа и жидких углеводородов.



## P57G

КОД	РАЗМЕР	ЦЕНА, €	☐	☒
P57GY014	3/4" x R37 1/2"	0,43	50	500
P57GY015	1" x R37 3/4"	0,58	50	500

Кольцевая прокладка для P18S.



## P61R

КОД	РАЗМЕР	ЦЕНА, €	☐	☒
P61RY001	Ø8	0,18	200	5000
P61RY002	Ø10	0,18	1000	-
P61RY003	Ø12	0,25	1000	10000
P61RY004	Ø14	0,25	500	5000
P61RY005	Ø15	0,28	500	5000
P61RY006	Ø16	0,28	500	5000
P61RY007	Ø18	0,28	500	2500
P61RY008	Ø22	0,54	500	5000
P61RY009	Ø20	0,81	500	5000
P61RY010	Ø28	1,09	100	-
P61RY011	Ø35	1,90	100	1000

Кольцо обжимное для адаптера для медной трубы.



## R131

КОД	РАЗМЕР	ЦЕНА, €	☐	☒
R131Y001	24	28,07	1	-
R131Y003	27/29	33,72	1	-
R131Y004	29/30	40,23	1	-

Открытый многоугольный ключ.



### ⓘ INFO

24 для адаптеров с базой 12.

27/27 для адаптеров с базой 16.

27/29 для адаптеров с базой 16 и 18 и накидных гаек со штуцером 3/8".

29/30 для переходников с базой 18 и накидных гаек со штуцером 1/2".

# АРМАТУРА ГИДРАВЛИЧЕСКОЙ БАЛАНСИРОВКИ

Балансировочные клапаны .....	90
Редукторы давления и смесительные клапаны для водоснабжения .....	94

## ➤ Балансировочные клапаны

### R206A-1

NEW

КОД	РАЗМЕР	ЦЕНА, €	☐	☒
R206AY113	1/2" мал. расх.	87,54	1	-
R206AY103	1/2"	87,54	1	-
R206AY104	3/4"	98,82	1	-
R206AY105	1"	119,59	1	-
R206AY125	1" увел. расх.	150,82	1	-
R206AY106	1 1/4"	162,87	1	-

Клапан балансировочный комбинированный компактный - автоматический регулятор расхода с возможностью установки управляющего сервопривода. Имеет гнезда для подключения измерительных штуцеров. Поставляется с двумя отводами с накидной гайкой.

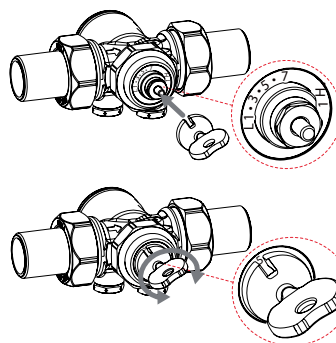

#### Предварительное регулирование расхода

Клапан R206A оснащен регулятором расхода с двойным диапазоном:

- L (LOW): для низких скоростей потока
- H (ВЫСОКИЙ): для высоких скоростей потока

Чтобы установить регулировку клапана на основе требуемой скорости потока, используйте специальный ключ R73PY010 (входит в комплект) и поворачивайте шток клапана по часовой стрелке или против часовой стрелки до достижения желаемого значения, напечатанного на пластиковом диске клапана и идентифицируемого по таблице.

Переход от одной шкалы настройки к другой возможен в любое время, даже во время работы системы; таким образом, можно выбрать желаемое значение расхода без необходимости замены клапана.

Двойная шкала гарантирует большую точность в настройке.

КОД	DN	Подсоединение	Диапазон перепада давления, кПа		Диапазон расхода, л/ч				
			с приводом R473	с приводом K281 или без привода	Шкала регулирования	1	3	5	7
R206AY103	15	G 1/2" M	25 - 400 кПа	25 - 800 кПа	L (LOW)	50	150	300	400
					H (HIGH)	200	400	600	800
R206AY104	20	G 3/4" M	25 - 400 кПа	25 - 800 кПа	L (LOW)	50	150	400	700
					H (HIGH)	400	700	1000	1300
R206AY105	20	G 1" M	25 - 400 кПа	25 - 800 кПа	L (LOW)	50	150	400	700
					H (HIGH)	400	700	1000	1300

### R206A

КОД	РАЗМЕР	ЦЕНА, €	☐	☒
R206AY013	1/2"	129,29	1	-
R206ANY014	3/4"	129,29	1	-
R206AY015	1"	235,79	1	-
R206AY016	1 1/4"	263,40	1	-
R206AY017	1 1/2"	495,50	1	-
R206AY018	2"	531,04	1	-

#### ВЕРСИЯ С УМЕНЬШЕННЫМ РАСХОДОМ

КОД	РАЗМЕР	ЦЕНА, €	☐	☒
R206AY033	1/2"	138,50	1	-
R206AY034	3/4"	138,50	1	-

Динамический балансировочный клапан, для поддержания постоянного расхода. Латунный корпус, подсоединения с внутренней резьбой, штуцеры для подключения измерительных ниппелей. Полимерный картридж, съёмный, оснащен двойным индикатором (шкала от 1 до 5 и десятичная шкала от 1 до 9) для точной установки значения расхода. Погрешность (в рамках допустимого дифференциального давления): ±5% от декларированного значения расхода или ±2% от максимального значения расхода. Максимальная рабочая температура: 120°C. Максимальное рабочее давление: 25 бар.

#### ① INFO

- Дополнительно  
 - P206A: запасные части - картриджи.  
 - P206Y001: ниппели измерительные.  
 - R225EY001: дифференциальный манометр.

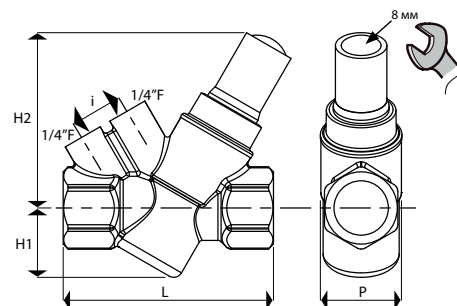

КОД	СОЕДИНЕНИЕ	L, MM	H1, MM	H2, MM	I, MM	P, MM	РАБОЧИЙ РАСХОД, М <sup>3</sup> /ЧАС	РАБОЧЕЕ ДАВЛЕНИЕ ΔP, КПА
R206AY013	1/2"	82	31	78	22	36	0,276 - 0,825	17 - 200
R206ANY014	3/4"	94	31	78	22	36	0,406 - 1,270	30 - 400
R206AY015	1"	128	47	99	22	65	0,535 - 5,830	17 - 400
R206AY016	1 1/4"	128	47	99	22	65	0,535 - 5,830	17 - 400
R206AY017	1 1/2"	169	54,5	117	22	100	3,180 - 16,100	20 - 400
R206AY018	2"	169	54,5	117	22	100	3,180 - 16,100	20 - 400
R206AY033	1/2"	82	31	78	22	36	0,100 - 0,412	17 - 210
R206AY034	3/4"	94	31	78	22	36	0,100 - 0,412	17 - 210

### R206AM

КОД	РАЗМЕР	ЦЕНА, €	☐	☒
R206AY053	1/2"	150,13	1	56
R206ANY054	3/4"	150,13	1	24
R206AY055	1"	214,70	1	-
R206AY065	1" (увел. расход)	306,46	1	-
R206AY056	1 1/4"	357,79	1	-
R206AY057	1 1/2"	813,18	1	-
R206AY058	2"	969,46	1	-



## R206AM

NEW

### ФЛАНЦЕВОЕ СОЕДИНЕНИЕ

КОД	РАЗМЕР	ЦЕНА, €	☐	☒
R206AY306	DN65	2142,41	1	-
R206AY308	DN80	2413,28	1	-
R206AY310	DN100	2889,69	1	-
R206AY312	DN125	4490,40	1	-
R206AY315	DN150	7459,92	1	-

Комбинированный балансировочный клапан, сочетает в себе автоматический регулятор расхода и управляющий клапан с сервомотором. РЕЗЬБОВАЯ ВЕРСИЯ: Латунный корпус, подсоединения с внутренней резьбой, гнезда для подключения измерительных штуцеров. Два способа установки расхода: вручную при помощи автоматического регулятора расхода, для ограничения максимального значения - автоматически управляющим клапаном в комбинации с пропорциональным (0-10 В) или двухпозиционным (вкл./выкл.) сервомотором, в соответствии с требуемой тепловой нагрузкой регулируемого участка системы. Сервомоторы опциональные: K281X012 или K281X022 для R206AY053-055, K281X032 для R206AY056, K281X042 для R206AY057-058.

ФЛАНЦЕВАЯ ВЕРСИЯ: Корпус из чугуна с фланцевым соединением, гнезда для подключения измерительных ниппелей. Рукоятка R206AY301 для ручного управления или сервомоторы K274Y301 и K274Y302 поставляются отдельно.



### ДИАГРАММА ПОТЕРЬ ДАВЛЕНИЯ

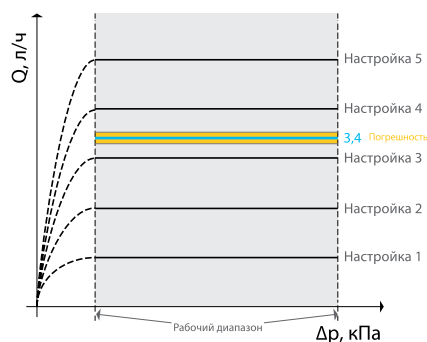

## R206B-1

КОД	РАЗМЕР	ЦЕНА, €	☐	☒
R206BY113	1/2"	26,84	1	-
R206BY114	3/4"	30,43	1	-
R206BY115	1"	34,00	1	-

Статический балансировочный клапан, с отводом для слива или подключения импульсной трубки.

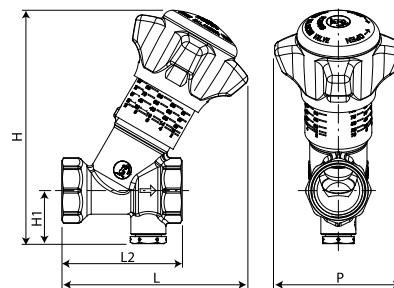

КОД	РАЗМЕР	L, MM	L2, MM	H1, MM	H, MM	P, MM	KV
R206BY113	1/2"	93	54	24	117	64	2,1
R206BY114	3/4"	93	60	27	117	64	4,4
R206BY115	1"	97	68	30	120	64	6,25

## R206B

### С ИЗМЕРИТЕЛЬНЫМИ НИППЕЛЯМИ, СО СЛИВОМ

КОД	РАЗМЕР	ЦЕНА, €	☐	☒
R206BY003	1/2"	47,27	1	-
R206BY004	3/4"	48,38	1	-
R206BY005	1"	52,15	1	-
R206BY006	1 1/4"	66,55	1	-
R206BY007	1 1/2"	101,80	1	-
R206BY008	2"	123,13	1	-

### БЕЗ ИЗМЕРИТЕЛЬНЫХ НИППЕЛЕЙ, СО СЛИВОМ

КОД	РАЗМЕР	ЦЕНА, €	☐	☒
R206BY013	1/2"	37,28	1	-
R206BY014	3/4"	38,39	1	-
R206BY015	1"	42,15	1	-
R206BY016	1 1/4"	55,99	1	-
R206BY017	1 1/2"	91,26	1	-
R206BY018	2"	112,64	1	-

### ФЛАНЦЕВОЕ СОЕДИНЕНИЕ

КОД	РАЗМЕР	ЦЕНА, €	☐	☒
R206BY205	Ду50	276,56	1	-
R206BY206	Ду65	342,97	1	-
R206BY208	Ду80	431,46	1	-
R206BY210	Ду100	553,14	1	-
R206BY212	Ду125	829,76	1	-
R206BY215	Ду150	1078,65	1	-
R206BY220	Ду200	2212,65	1	-
R206BY225	Ду250	3717,17	1	-
R206BY230	Ду300	4729,53	1	-



Статический балансировочный клапан с измерителем расхода с калиброванным отверстием (работающий по принципу Вентури) с фиксированным значением коэффициента пропускной способности Kv. С возможностью установки механической памяти для выбранного значения настройки. Версии с ниппелями для подключения измерительного прибора и без ниппелей с отверстиями для возможности установки штуцеров. Максимальная рабочая температура 110 °С. Максимальное рабочее давление 25 бар. ФЛАНЦЕВАЯ ВЕРСИЯ

Чугунный статический балансировочный клапан, с диском из нержавеющей стали, фланцевым соединением и заглушкой, размером 1/4", с внутренней резьбой для измерения дифференциального давления. Возможность применения с гликолевыми растворами -10-120°C, PN16.

### ⓘ INFO

Принадлежности для R206BY013-Y018:  
R206Y001 - измерительные ниппели.

## R206C-1

NEW

КОД	РАЗМЕР	ЦЕНА, €	☐	☒
R206CY203*	DN15 - 1/2"	86,59	1	25
R206CY204*	DN20 - 3/4"	96,09	1	25
R206CY205*	DN25 - 1"	120,47	1	10
R206CY223	DN15 - 1/2"	86,59	1	15
R206CY224	DN20 - 3/4"	96,09	1	10
R206CY225	DN25 - 1"	120,47	1	10
R206CY233	DN15 - 1/2" (25-60 кПа)	86,59	1	15
R206CY234	DN20 - 3/4" (25-60 кПа)	96,09	1	10
R206CY235	DN25 - 1" (25-60 кПа)	120,47	1	10

Автоматический балансировочный клапан: регулятор дифференциального давления, внут.-внутр. резьба, в комплекте с импульсной трубкой длиной 1 м. Компактная модель. Диапазон регулирования: R206CY203, R206CY204, R206CY205 — 5-30 кПа. R206CY213, R206CY214, R206CY215 — 25-60 кПа. \* поставляется до окончания запаса на складе

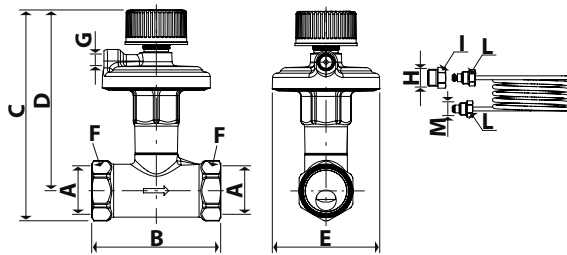

КОД	РАЗМЕР	A, MM	B, MM	C, MM	D, MM	E, MM	F, MM	G	H	I, MM	L, MM	M
R206CY203	DN15 - 1/2" Rp 1/2"F	65	117	103			25					
R206CY204	DN20 - 3/4" Rp 3/4"F	75	123	105	63		32	G 1/8"F G 1/4"M	14	11		G 1/8"M
R206CY205	DN25 - 1" Rp 1"F	85	134	112			40					

Балансировочный клапан R206C-1 - это регулятор перепада давления для поддержания постоянного перепада давления в любом гидравлическом контуре при любом расходе. Диапазон регулирования номинального перепада давления от 5 до 30 кПа или от 25 до 60 кПа. Клапан поставляется с капиллярной трубкой длиной 1 м, для подсоединения к штуцеру или регулятору расхода (например, R206B) на подающем трубопроводе.

Клапан R206C-1 рекомендован для регулирования систем с переменным расходом, таких как системы с термостатическими клапанами или коллекторами, управляющими несколькими циркуляционными контурами.

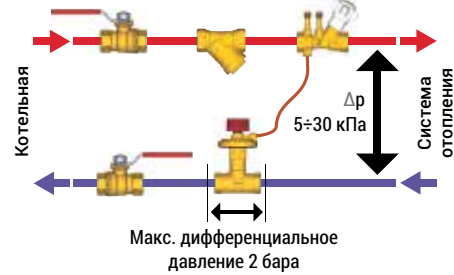

## R206C

КОД	РАЗМЕР	ЦЕНА, €	☐	☒
R206CY103	DN15 - 1/2" 5-60кПа	140,59	1	-
R206CY104	DN20 - 3/4" 5-60кПа	157,60	1	-
R206CY105	DN25 - 1" 5-60кПа	199,88	1	-
R206CY106	DN32 - 1 1/4" 5-60кПа	225,04	1	-
R206CY107	DN40 - 1 1/2" 5-60кПа	287,53	1	-
R206CY108	DN50 - 2" 5-60кПа	351,09	1	-

### ФЛАНЦЕВОЕ СОЕДИНЕНИЕ

КОД	РАЗМЕР	ЦЕНА, €	☐	☒
R206CY306	DN65	1972,38	1	-
R206CY308	DN80	2235,35	1	-
R206CY310	DN100	2575,86	1	-
R206CY312	DN125	4148,68	1	-
R206CY315	DN150	6570,88	1	-
R206CY316	DN65 (80-160 кПа)	1972,38	1	-
R206CY318	DN80 (80-160 кПа)	2235,35	1	-
R206CY320	DN100 (80-160 кПа)	2575,86	1	-

Регулятор дифференциального давления. Подключение резьба внутренняя Rp-EN 10226

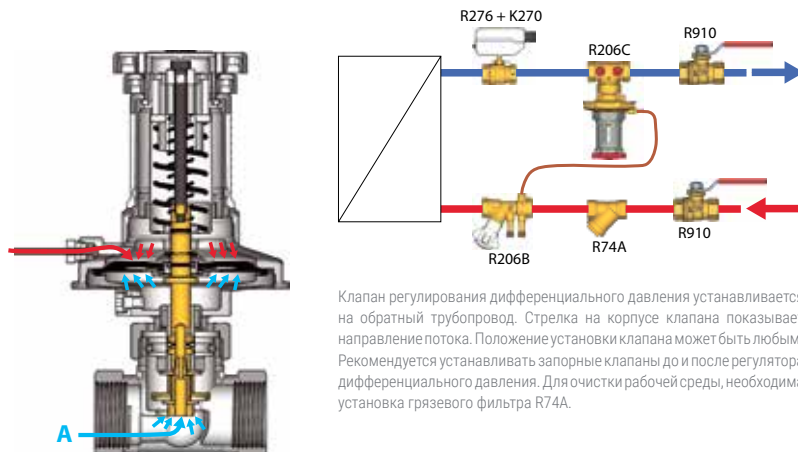

Клапан регулирования дифференциального давления устанавливается на обратный трубопровод. Стрелка на корпусе клапана показывает направление потока. Положение установки клапана может быть любым. Рекомендуется устанавливать запорные клапаны до и после регулятора дифференциального давления. Для очистки рабочей среды, необходима установка грязевого фильтра R74A.

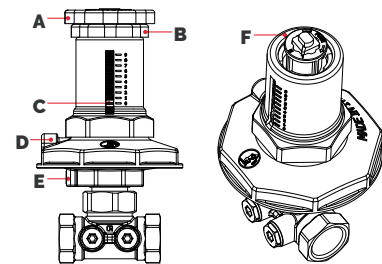

### КОНСТРУКТИВНЫЕ ЭЛЕМЕНТЫ

- A = Регулировочная рукоятка.
- B = Регулировочная рукоятка кольцевой гайки.
- C = Кольцевой индикатор со шкалой.
- D = Штуцер для подключение капиллярной трубки.
- E = Штуцер воздухоотводный с запорным винтом.
- F = Поворотное кольцо для выбора диапазона давлений "L" о "H".

## R225E

КОД	РАЗМЕР	ЦЕНА, €	☐	☒
<b>R225EY001</b>	10-20 бар	1673,95	1	-
<b>P225EY001</b>	пара кранов + иглы Ø 3 мм	84,78	1	-

Инструмент для измерения дифференциального давления и расчета расхода для балансировки гидравлических систем.

Питание от батарей (2x AA NiMH).

Поставляется в переносном боксе с: двумя игольчатыми зондами М10х1 мм с трубками для подсоединения к прибору.

Диапазон измерения дифференциального давления: от 10 до 20 бар.

Температура жидкости: от 5 до 90°C. Погрешность измерения: 0,15 %.



## R158A

КОД	РАЗМЕР	ЦЕНА, €	☐	☒
<b>R158AY004</b>	3/4"	144,28	1	-

Термостатический балансировочный клапан для регулирования расхода, в зависимости от температуры воды, в системах рециркуляции ГВС.



## P206

КОД	РАЗМЕР	ЦЕНА, €	☐	☒
<b>P206Y001</b>	комп. штуц. 1/4"	7,08	1	3
<b>P206Y011</b>	комп. штуц. 1/4" - угл.	15,84	1	3
<b>P206BY001</b>	рук-ка для R206B	3,18	1	50
<b>P206CY111</b>	трубка для R206C, 1 м	29,62	1	32
<b>P206CY002</b>	рук-ка для R206C	9,59	1	-
<b>P206CY301</b>	трубка для R206C фланц., 2 м (без фитингов)	28,66	1	-
<b>P206CY302</b>	трубка для R206C фланц., 2 м (с фитингом и зондом)	122,79	1	-
<b>P206CY303</b>	трубка для R206C фланц., 2 м (с фитингом)	94,21	1	-
<b>P206AY301</b>	рукоятка для R206A фланц.	241,98	1	-

Запасные части для балансировочных клапанов.

### ① INFO

P206Y001: Ниппели для зондов измерения дифференциального давления, подходит для всех зондов с иглой Ø3 мм и длиной 30-40 мм.

P206BY001: Рукоятка для балансировочных клапанов R206B, R206B-1, размер клапанов 1/2"-2".

P206CY101: Импульсная трубка для R206C.



## K281

КОД	РАЗМЕР	ЦЕНА, €	☐	☒
<b>K281X012</b>	24 В - 0-10 В	185,72	1	-
<b>K281X032</b>	24 В - 0-10 В (кл. 1"1/4)	317,87	1	-
<b>K281X042</b>	24 В - 0-10 В (кл. 1"1/2 - 2")	317,87	1	-
<b>K281X062</b>	24 В - 0-10 В (кл. R206A-1)	110,20	1	-

Привод для смесительных клапанов R298, R298N и балансировочного клапана R206AM.



## K274-3

КОД	РАЗМЕР	ЦЕНА, €	☐	☒
<b>K274Y301</b>	24 В - 0-10 В (кл. DN65-80)	600,49	1	-
<b>K274Y302</b>	24 В - 0-10 В (кл. DN100-150)	733,28	1	-

Привод для комбинированного фланцевого клапана. K274Y301 для клапанов DN65 и DN80, и K274Y302 для клапанов DN100-DN150.



## R280K

КОД	РАЗМЕР	ЦЕНА, €	☐	☒
<b>R280KY003</b>	37-575 л/ч - 1/2"	264,32	1	-
<b>R280KY004</b>	64-1110 л/ч - 3/4"	311,34	1	-
<b>R280WY003</b>	изол. для 1/2"	49,42	1	-
<b>R280WY004</b>	изол. для 3/4"	64,16	1	-



Компактный комплект подключения, регулирования, обслуживания фанкойлов и других конечных устройств HVAC. Предварительно собранный. Включает в себя трехходовой клапан с байпасом, для направления теплоносителя по малому контуру во время обслуживания устройства, полнопроходной шаровый кран со встроенным фильтром, автоматический балансировочный клапан - регулятор расхода, ручной клапан отвода воздуха, сливной клапан. Комплект позволяет установить и поддерживать постоянным значение расхода в регулируемом контуре.

## R280

КОД	РАЗМЕР	ЦЕНА, €	☐	☒
<b>R280Y003</b>	DN15 - 1/2" F X 3/4" M	38,02	1	-
<b>R280Y004</b>	DN20 - 1-1/4" M	64,57	1	-

Запасная часть для комплекта для фанкойлов - комбинированный трехходовой шаровый кран с байпасом



## R280AK

КОД	РАЗМЕР	ЦЕНА, €	☐	☒
<b>R280AKY113</b>	50-800 л/ч - 1/2"	158,34	1	-
<b>R280AKY114</b>	50-1300 л/ч - 3/4"	171,98	1	-
<b>R280WY020</b>	изол. для 1/2"	22,24	1	-
<b>R280WY021</b>	изол. для 3/4"	22,24	1	-

Комплект для фанкойлов компактный. Включает в себя полнопроходной шаровый кран со встроенным фильтром, автоматический балансировочный клапан - регулятор расхода, запорный шаровый кран. Подключение к фанкойлу отводами с накидными гайками.



## P206A

КОД	РАЗМЕР	ЦЕНА, €	☐	☒
<b>P206AY001</b>	для R206AY013	85,48	1	-
<b>P206AY002</b>	для R206AY014	87,10	1	-
<b>P206AY003</b>	для R206AY015-R206AY016	144,63	1	-
<b>P206AY004</b>	для R206AY017-R206AY018	300,50	1	-
<b>P206AY005</b>	для R206AY033-R206AY034	85,48	1	-
<b>P206AMY001</b>	для R206AY053	108,67	1	-
<b>P206AMY002</b>	для R206AY054-R206AY055	108,67	1	-
<b>P206AMY003</b>	для R206AY065-R206AY056	236,90	1	-

Картридж для динамического балансировочного клапана



## K281E

КОД	РАЗМЕР	ЦЕНА, €	☐	☒
<b>K281EX001</b>	230 В (кл. 1/2"-1")	54,26	1	-
<b>K281EX002</b>	24 В (кл. 1/2"-1")	54,26	1	-

Привод электротермический для комбинированного балансировочного клапана.



## R453F

КОД	РАЗМЕР	ЦЕНА, €	☐	☒
<b>R453FY002</b>	-	0,96	1	--

Переходник для приводов R473/R478, для установки на клапаны с резьбой М30х1,5





# ➤ Редукторы давления и смесительные клапаны для водоснабжения

## Редуктор давления

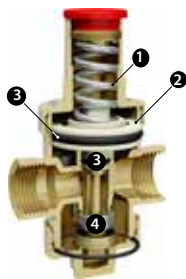

R153P



R153M

1. Регулирующая пружина из нержавеющей стали
2. Поршень из полимера
3. Уплотнение из EPDM пониженного трения
4. Затвор клапана из нержавеющей стали
5. Регулирующая пружина из нержавеющей стали
6. Мембрана из EPDM с армирующим нейлоновым волокном
7. Затвор клапана из нержавеющей стали
8. Корпус из DZR латуни устойчивой к вымыванию цинка

## R153C

КОД	РАЗМЕР	ЦЕНА, €	☐	☒
R153CX003	1/2"	17,90	1	-
R153CX004	3/4"	21,31	1	-

Редуктор (регулятор-стабилизатор) давления поршневого типа, компактная модель, хромированный. PN16.

## R153M

КОД	РАЗМЕР	ЦЕНА, €	☐	☒
R153MY003	1/2"	63,49	1	-
R153MY004	3/4"	80,38	1	-
R153MY005	1"	131,01	1	-
R153MY006	1 1/4"	203,74	1	-
R153MY007	1 1/2"	311,94	1	-
R153MY008	2"	468,04	1	-

Редуктор (регулятор-стабилизатор) давления мембранного типа, корпус из DZR латуни устойчивой к вымыванию цинка, нехромированный. PN25.

## R226

КОД	РАЗМЕР	ЦЕНА, €	☐	☒
R226Y001	1/2" 4 бар	22,26	1	50
R226Y002	1/2" 6 бар	22,26	1	50

Термоманометр. 20-120°C. 0-4 бар / 0-6 бар.

## R156

КОД	РАЗМЕР	ЦЕНА, €	☐	☒
R156X004	3/4" - Kv 2,0	60,60	1	25
R156X005	1" - Kv 2,2	68,49	1	25

Термостатический смесительный клапан для ГВС. Разница давлений подачи ХВС и ГВС не более 0,2 бара.

## R156-2

КОД	РАЗМЕР	ЦЕНА, €	☐	☒
R156Y223	1/2" - Kv 1,3	118,05	1	10
R156Y224	3/4" - Kv 1,4	132,28	1	10
R156Y225	1" - Kv 5,0	439,95	1	10
R156Y226	1 1/4" - Kv 5,8	479,04	1	8
R156Y227	1 1/2" - kv 11,0	1380,43	1	5
R156Y228	2" - Kv 12,0	1493,08	1	5

Термостатический смесительный клапан с защитой от ожога, оснащен отводами с накидными гайками для установки в системах ГВС. Нехромированный.

## R153P

КОД	РАЗМЕР	ЦЕНА, €	☐	☒
R153PX003	1/2"	31,24	1	-
R153PX004	3/4"	35,33	1	-
R153PX005	1"	51,32	1	-
R153PX006	1 1/4"	76,17	1	-
R153PX007	1 1/2"	103,20	1	-
R153PX008	2"	117,09	1	-

Редуктор (регулятор-стабилизатор) давления поршневого типа, хромированный. PN25.

## R153MK

КОД	РАЗМЕР	ЦЕНА, €	☐	☒
R153MY103	1/2"	91,13	1	10
R153MY104	3/4"	107,90	1	10
R153MY105	1"	167,66	1	6

Редуктор (регулятор-стабилизатор) давления мембранного типа, корпус из DZR латуни устойчивой к вымыванию цинка, нехромированный. В комплекте с фитингами с накидной гайкой, манометром.

## R225

КОД	РАЗМЕР	ЦЕНА, €	☐	☒
R225Y001	1/4" 0-6 бар (зад.)	10,93	1	100
R225Y002	1/4" 0-10 бар (зад.)	9,24	1	100
R225Y012	1/4" 0-10 бар (рад.)	10,93	1	100

Манометр.

① INFO

Ассиметричный наконечник-держатель

## R156-1

КОД	РАЗМЕР	ЦЕНА, €	☐	☒
R156X024	3/4" - Kv 1,8	90,33	1	10
R156X025	1" - Kv 2,0	105,82	1	10

Термостатический смесительный клапан оснащен отводами с встроенными обратными клапанами, фильтрами и накидными гайками для установки в системах ГВС, хромированный. Разница давлений подачи ХВС и ГВС не более 0,2 бара.

# ОБОРУДОВАНИЕ ДЛЯ КОТЕЛЬНЫХ И ТЕПЛОВЫХ ПУНКТОВ И ФИТИНГИ

Фильтры и обратные клапаны.....	96
Воздухоотводные клапаны.....	98
Арматура котельных и тепловых пунктов.....	98
Задвижки.....	103
Арматура для твердотопливных котлов.....	105
Группы быстрого монтажа для котельных.....	106
Комплектующие для групп быстрого монтажа.....	107
Смесительные и зональные клапаны.....	108
Арматура для дизельного топлива.....	112
Оборудование для солнечных систем.....	113
Узлы ГВС.....	114
Комплектующие для солнечных систем.....	114

## Фильтры и обратные клапаны

### R74A

КОД	РАЗМЕР	ЦЕНА, €	□	⊞
R74AY103	1/2"	7,26	10	100
R74AY104	3/4"	10,81	5	50
R74AY105	1"	15,45	5	50
R74AY106	1 1/4"	26,15	4	40
R74AY107	1 1/2"	35,52	4	24
R74AY108	2"	58,36	2	10
R74AY009	2 1/2"	120,17	5	10
R74AY010	3"	242,19	2	6
R74AY011	4"	460,32	2	4

Косой сетчатый фильтр, нехромированный.  
 $T_{\max}$  110°C,  $P_{\max}$  : 1/2" - 1 1/2" до 30 бар, 2"-4" до 16 бар.



### R74M

КОД	РАЗМЕР	ЦЕНА, €	□	⊞
P74MY001	длина 29 мм (для 1/2", 3/4")	9,70	10	100
P74MY002	длина 44 мм (для 1", 1 1/4")	10,42	10	100
P74MY003	длина 55 мм (для 1 1/2", 2")	18,79	10	100

Магнитный картридж для R74M, R74A



### P36S

КОД	РАЗМЕР	ЦЕНА, €	□	⊞
P36SY103	1/2"	1,35	10	100
P36SY104	3/4"	1,54	10	100
P36SY105	1"	1,54	10	100
P36SY106	1 1/4"	1,95	10	100
P36SY107	1 1/2"	3,42	1	-
P36SY108	2"	4,58	1	-

Фильтрующий картридж из нержавеющей стали, для косых фильтров R74A и R74M



### R60W

#### КЛАПАН ДИСКОВЫЙ

КОД	РАЗМЕР	ЦЕНА, €	□	⊞
R60WY000	DN15	21,59	1	-
R60WY001	DN20	25,48	1	-
R60WY002	DN25	32,51	1	-
R60WY003	DN32	49,80	1	-
R60WY004	DN40	63,66	1	-
R60WY005	DN50	78,23	1	-
R60WY006	DN65	113,68	1	-
R60WY008	DN80	136,44	1	-
R60WY010	DN100	188,69	1	-
R60WY012	DN125	202,86	1	-
R60WY015	DN150	256,22	1	-
R60WY020	DN200	503,11	1	-

#### КЛАПАН ДВУХСТВОРЧАТЫЙ

КОД	РАЗМЕР	ЦЕНА, €	□	⊞
R60DWY025	DN250	1386,45	1	-
R60DWY030	DN300	1957,90	1	-
R60DWY035	DN350	3025,87	1	-
R60DWY040	DN400	4140,64	1	-

Клапан обратный межфланцевый, дисковый пружинный, корпус из латуни, диск из нержавеющей стали.



### R74M

КОД	РАЗМЕР	ЦЕНА, €	□	⊞
R74MY003	1/2"	16,42	10	100
R74MY004	3/4"	19,97	5	50
R74MY005	1"	25,48	5	50
R74MY006	1 1/4"	40,34	4	40
R74MY007	1 1/2"	61,46	4	24
R74MY008	2"	86,41	2	10

Косой сетчатый фильтр, с магнитом, нехромированный.



#### КОМПОНЕНТЫ

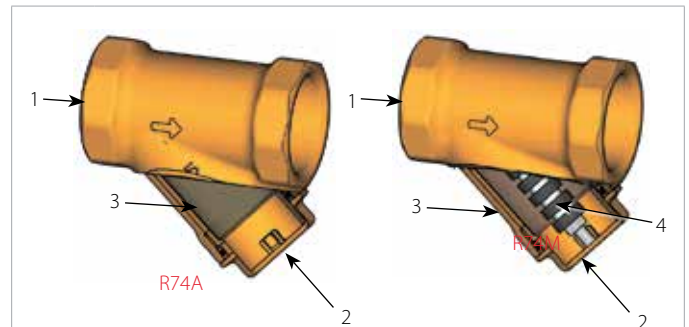

1	Корпус фильтра
2	Крышка
3	Металлическая сетка
4	Магнитная вставка

### R74F

КОД	РАЗМЕР	ЦЕНА, €	□	⊞
R74FLY000	DN15	40,06	1	-
R74FLY001	DN20	48,67	1	-
R74FLY002	DN25	60,56	1	-
R74FLY003	DN32	77,23	1	-
R74FLY004	DN40	86,17	1	-
R74FLY005	DN50	88,01	1	-
R74FLY006	DN65	121,11	1	-
R74FLY008	DN80	158,49	1	-
R74FLY010	DN100	205,42	1	-
R74FLY012	DN125	307,47	1	-
R74FLY015	DN150	427,57	1	-
R74FLY020	DN200	701,88	1	-
R74FLY025	DN250	1320,23	1	-
R74FLY030	DN300	1852,56	1	-
R74FLY035	DN350	4679,19	1	-
R74FLY040	DN400	7200,61	1	-

Косой сетчатый фильтр, с фланцевым соединением, корпус из чугуна, фильтрующий элемент из нержавеющей стали.



## R60

### ЗАТВОР ПОЛИМЕРНЫЙ

КОД	РАЗМЕР	ЦЕНА, €	☐	☒
R60Y002	3/8"	7,67	1	-
R60Y003	1/2"	7,86	1	-
R60Y004	3/4"	10,67	1	-
R60Y005	1"	14,66	1	-
R60Y006	1 1/4"	22,30	1	-
R60Y007	1 1/2"	28,19	1	-
R60Y008	2"	41,69	1	-
R60Y009	2 1/2"	90,39	1	-
R60Y010	3"	117,26	1	-
R60Y011	4"	173,48	1	-



### ЗАТВОР МЕТАЛЛИЧЕСКИЙ

КОД	РАЗМЕР	ЦЕНА, €	☐	☒
R60Y032	3/8"	12,23	1	-
R60Y033	1/2"	10,25	1	-
R60Y034	3/4"	13,45	1	-
R60Y035	1"	17,41	1	-
R60Y036	1 1/4"	27,92	1	-
R60Y037	1 1/2"	38,58	1	-
R60Y038	2"	59,83	1	-
R60Y039	2 1/2"	145,93	1	-
R60Y040	3"	208,73	1	-
R60Y041	4"	326,79	1	-

Дисковый обратный клапан, нехромированный. Рабочая температура: 5-95°C (110°C кратковременно).

Затвор полимерный:

- 16 бар (от 3/8" до 1")
- 10 бар (от 1 1/4" до 2")
- 8 бар (от 2 1/2" до 4")

Затвор металлический:

- 35 бар (от 3/8" до 1")
- 25 бар (от 1 1/4" до 2")
- 12 бар (от 2 1/2" до 4")

## R623

КОД	РАЗМЕР	ЦЕНА, €	☐	☒
R623Y004	3/4"	58,94	1	25
R623Y005	1"	60,76	1	25

Предохранитель обратного течения с двойным обратным клапаном.



## N5

КОД	РАЗМЕР	ЦЕНА, €	☐	☒
N5Y003	1/2"	13,15	1	-
N5Y004	3/4"	17,49	1	-
N5Y005	1"	24,74	1	-
N5Y006	1 1/4"	37,95	1	-
N5Y007	1 1/2"	52,12	1	-
N5Y008	2"	66,38	1	-
N5Y009	2 1/2"	98,55	1	-
N5Y010	3"	136,02	1	-
N5Y011	4"	210,34	1	-

Обратный мембранный клапан с неопреновым седлом, нехромированный.



## N6

КОД	РАЗМЕР	ЦЕНА, €	☐	☒
N6Y003	1/2"	13,66	1	-
N6Y004	3/4"	18,12	1	-
N6Y005	1"	26,04	1	-
N6Y006	1 1/4"	40,04	1	-
N6Y007	1 1/2"	54,57	1	-
N6Y008	2"	69,90	1	-
N6Y009	2 1/2"	103,27	1	-
N6Y010	3"	142,35	1	-

Обратный мембранный клапан, металл по металлу.



## R624

КОД	РАЗМЕР	ЦЕНА, €	☐	☒
R624Y003	1/2" - слив 1/2"F	83,66	1	20
R624Y004	3/4" - слив 1/2"F	86,43	1	25

Предохранитель обратного течения со спускным отверстием.



## ➤ Воздухоотводные клапаны

### R88

КОД	РАЗМЕР	ЦЕНА, €	☐	☒
R88Y001	1/4"	6,52	1	100
R88Y002	3/8"	6,45	1	100

Автоматический воздухоотводный клапан, нехромированный.



### R88I

КОД	РАЗМЕР	ЦЕНА, €	☐	☒
R88IY002	3/8"	8,33	1	100
R88IY003	1/2"	9,23	1	100

Автоматический воздухоотводный клапан с запорным клапаном, нехромированный.



### R99

КОД	РАЗМЕР	ЦЕНА, €	☐	☒
R99Y001	1/4"	9,57	1	50
R99Y002	3/8"	9,14	1	50
R99Y003	1/2"	9,33	1	50

Автоматический воздухоотводный клапан, нехромированный.



### R99I

КОД	РАЗМЕР	ЦЕНА, €	☐	☒
R99IY002	3/8"	11,48	1	50
R99IY003	1/2"	12,20	1	50

Автоматический воздухоотводный клапан с запорным клапаном, нехромированный.



### R160

КОД	РАЗМЕР	ЦЕНА, €	☐	☒
R160Y001	1/4" x 3/8"	2,43	1	1 000
R160Y002	1/4" x 1/2"	3,45	1	500

Запорный клапан для автоматического воздухоотводного клапана R88, R99.



### R99S

КОД	РАЗМЕР	ЦЕНА, €	☐	☒
R99SY003	1/2" - с отсеч. кран.	64,79	1	10
R99SY013	1/2" - без отсеч. крана	53,42	1	25

Автоматический воздухоотводный клапан для солнечных систем с шаровым отсечным краном.



## ➤ Арматура котельных и тепловых пунктов

### R140D

КОД	РАЗМЕР	ЦЕНА, €	☐	☒
R140DY105	1/2" - 2,5 бар	78,61	1	-
R140DY107	1/2" - 3 бар	78,61	1	-
R140DY109	1/2" - 3,5 бар	78,61	1	-
R140DY110	1/2" - 4 бар	78,61	1	-
R140DY111	1/2" - 4,5 бар	78,61	1	-
R140DY112	1/2" - 5 бар	78,61	1	-
R140DY115	1/2" - 6 бар	78,61	1	-
R140DY125	3/4" - 2,5 бар	114,00	1	-
R140DY127	3/4" - 3 бар	114,00	1	-
R140DY129	3/4" - 3,5 бар	114,00	1	-
R140DY130	3/4" - 4 бар	114,00	1	-
R140DY131	3/4" - 4,5 бар	114,00	1	-
R140DY132	3/4" - 5 бар	114,00	1	-
R140DY135	3/4" - 6 бар	114,00	1	-
R140DY145	1" - 2,5 бар	229,90	1	-
R140DY147	1" - 3 бар	229,90	1	-
R140DY149	1" - 3,5 бар	229,90	1	-
R140DY150	1" - 4 бар	229,90	1	-
R140DY151	1" - 4,5 бар	229,90	1	-
R140DY152	1" - 5 бар	229,90	1	-
R140DY155	1" - 6 бар	229,90	1	-
R140DY165	1 1/4" - 2,5 бар	296,48	1	-
R140DY167	1 1/4" - 3 бар	296,48	1	-
R140DY169	1 1/4" - 3,5 бар	296,48	1	-
R140DY170	1 1/4" - 4 бар	296,48	1	-
R140DY171	1 1/4" - 4,5 бар	296,48	1	-
R140DY172	1 1/4" - 5 бар	296,48	1	-
R140DY175	1 1/4" - 6 бар	296,48	1	-

Предохранительный клапан, сертифицированный INAIL. Используется с горячей водой / воздухом диапазон температур 5-110 °C.



### R140

КОД	РАЗМЕР	ЦЕНА, €	☐	☒
R140Y001	1/2" - 1,5 бар	16,11	1	50
R140Y002	1/2" - 2,5 бар	16,11	1	50
R140Y003	1/2" - 3 бар	16,11	1	50
R140Y005	1/2" - 3,5 бар	16,11	1	50
R140Y006	1/2" - 4 бар	16,11	1	50
R140Y009	1/2" - 6 бар	16,11	1	50
R140Y022	3/4" - 2,5 бар	21,49	1	25
R140Y023	3/4" - 3 бар	21,49	1	25
R140Y025	3/4" - 3,5 бар	21,49	1	25
R140Y026	3/4" - 4 бар	21,49	1	25
R140Y029	3/4" - 6 бар	21,49	1	25
R140Y042	1" - 2,5 бар	39,88	1	20
R140Y043	1" - 3 бар	39,88	1	20
R140Y028	3/4" - 5 бар	21,49	1	25
R140Y031	3/4" - 8 бар	21,49	1	25
R140Y032	3/4" - 10 бар	21,49	1	25
R140Y045	1" - 3,5 бар	39,88	1	20
R140Y046	1" - 4 бар	39,88	1	20
R140Y048	1" - 5 бар	39,88	1	20
R140Y049	1" - 6 бар	39,88	1	20
R140Y051	1" - 8 бар	39,88	1	20
R140Y052	1" - 10 бар	39,88	1	20
R140Y062	1 1/4" - 2,5 бар	50,03	1	10
R140Y063	1 1/4" - 3 бар	50,03	1	10
R140Y065	1 1/4" - 3,5 бар	50,03	1	10
R140Y066	1 1/4" - 4 бар	50,03	1	10
R140Y068	1 1/4" - 5 бар	50,03	1	10
R140Y069	1 1/4" - 6 бар	50,03	1	10

Предохранительный клапан с внутренней резьбой. Калибровка: 2,5; 3; 3,5; 4; 6 бар.



## R140M

КОД	РАЗМЕР	ЦЕНА, €	□	⊞
<b>R140MY003</b>	1/2" - 3 бар	17,84	1	25

Предохранительный клапан с наружной резьбой. Калибровка: 3 бар.



## R140PT

КОД	РАЗМЕР	ЦЕНА, €	□	⊞
<b>R140PY021</b>	1/2" x Ø 15 мм	46,81	1	-
<b>R140PY026</b>	1/2" x Ø 15 мм	46,81	1	-
<b>R140PY031</b>	3/4" x Ø 22 мм	54,95	1	-
<b>R140PY036</b>	3/4" x Ø 22 мм	54,95	1	-

Комбинированный предохранительный клапан (контроль температуры и давления).



## R140C

КОД	РАЗМЕР	ЦЕНА, €	□	⊞
<b>R140CY006</b>	1/2" x 3/4" - 4 бар	21,02	1	30
<b>R140CY009</b>	1/2" x 3/4" - 6 бар	21,02	1	30

Предохранительный клапан для солнечных систем.



## R140C-1

КОД	РАЗМЕР	ЦЕНА, €	□	⊞
<b>R140CY010</b>	1/2" x 3/4" - 7 бар	21,02	1	30
<b>R140CY011</b>	1/2" x 3/4" - 8 бар	21,02	1	30

Предохранительный клапан для использования в системах водоснабжения.



## R141

КОД	РАЗМЕР	ЦЕНА, €	□	⊞
<b>R141Y003</b>	1/2" x 1/2"	14,46	4	40
<b>R141Y014</b>	3/4" x 3/4"	21,21	5	50
<b>R141Y015</b>	1" x 1"	19,57	5	50
<b>R141Y016</b>	1 1/4" x 1 1/4"	35,23	2	20
<b>R141Y017</b>	1 1/2" x 1 1/2"	30,45	2	20

Рельефная воронка.



## R141C

КОД	РАЗМЕР	ЦЕНА, €	□	⊞
<b>R141CY004</b>	3/4" x 3/4"	39,98	1	-
<b>R141CY005</b>	1" x 1"	47,82	1	-
<b>R141CY006</b>	1 1/4" x 1 1/4"	78,11	1	-

Рельефная воронка с закругленным отводом.



## R554E

КОД	РАЗМЕР	ЦЕНА, €	□	⊞
<b>R554EY001</b>	1"	82,04	1	10

Группа безопасности для закрытых систем теплоснабжения, состоящий из: латунного корпуса R551E, автоматического воздухоотводного клапана R88I с отсечным клапаном, предохранительного клапана R140R, манометра 0-4 бар R225, наполняющего клапана R608D.



## R554F

КОД	РАЗМЕР	ЦЕНА, €	□	⊞
<b>R554FY001</b>	1"	66,40	1	10

Группа безопасности для закрытых систем теплоснабжения, состоящий из: латунного корпуса R551E, автоматического воздухоотводного клапана R88I с отсечным клапаном, предохранительного клапана R140R, манометра 0-4 бар R225.



## R554P

КОД	РАЗМЕР	ЦЕНА, €	□	⊞
<b>R554PY005</b>	1"	69,90	1	10

Группа безопасности клапанов с отводом для реле давления, для закрытых систем теплоснабжения, состоящий из: латунного корпуса R551E, автоматического воздухоотводного клапана R88I с отсечным клапаном, предохранительного клапана R140R на 3 бар, манометра 0-4 бар R225, вывода для реле 1/4".



## R555-2

КОД	РАЗМЕР	ЦЕНА, €	□	⊞
<b>R555Y004</b>	3/4"	139,69	1	-

Группа подключения расширительного бака; содержит стальной коллектор, клапан автоматического выпуска воздуха, предохранительный клапан, манометр, отвод для расширительного бака, обратным клапаном.



## R555

### РЕЗЬБОВОЕ СОЕДИНЕНИЕ

КОД	РАЗМЕР	ЦЕНА, €	□	⊞
R555Y016	1 1/4"	807,99	1	-
R555Y017	1 1/2"	975,50	1	-
R555Y018	2"	1024,60	1	-

### ФЛАНЦЕВОЕ СОЕДИНЕНИЕ

КОД	РАЗМЕР	ЦЕНА, €	□	⊞
R555Y105	DN50	1151,27	1	-
R555Y106	DN65	1249,43	1	-
R555Y108	DN80	1389,75	1	-

Резьбовой или фланцевый коллектор-группа безопасности, сертифицированный INAIL.



## N143

### РЕЗЬБОВОЕ СОЕДИНЕНИЕ

КОД	РАЗМЕР	ЦЕНА, €	□	⊞
N143Y003	1/2"	397,38	1	-
N143Y004	3/4"	532,09	1	-
N143Y005	1"	708,12	1	-
N143Y006	1 1/4"	842,86	1	-
N143Y007	1 1/2"	970,74	1	-
N143Y008	2"	1204,43	1	-

### ФЛАНЦЕВОЕ СОЕДИНЕНИЕ

КОД	РАЗМЕР	ЦЕНА, €	□	⊞
N143Y106	DN65	2337,50	1	-
N143Y108	DN80	2935,55	1	-
N143Y110	DN100	5020,23	1	-
N143Y112	DN125	14048,43	1	-
N143Y115	DN150	14513,64	1	-

Отсечной клапан для топлива, сертифицированный INAIL (ISPESL).



## R146D

### РЕЗЬБОВОЕ СОЕДИНЕНИЕ

КОД	РАЗМЕР	ЦЕНА, €	□	⊞
R146DY004	3/4"	152,20	1	-
R146DY005	1"	157,54	1	-
R146DY014	3/4"	106,65	1	-
R146DY015	1"	112,28	1	-
R146DY016	1 1/4"	136,25	1	-
R146DY017	1 1/2"	148,50	1	-
R146DY018	2"	182,57	1	-

### ФЛАНЦЕВОЕ СОЕДИНЕНИЕ

КОД	РАЗМЕР	ЦЕНА, €	□	⊞
R146DY105	DN50	1238,45	1	-
R146DY106	DN65	1291,65	1	-
R146DY108	DN80	2043,24	1	-
R146DY110	DN100	2078,24	1	-
R146DY112	DN125	3637,82	1	-
R146DY115	DN150	4016,42	1	-

Группа дешламатор и деаэратор.

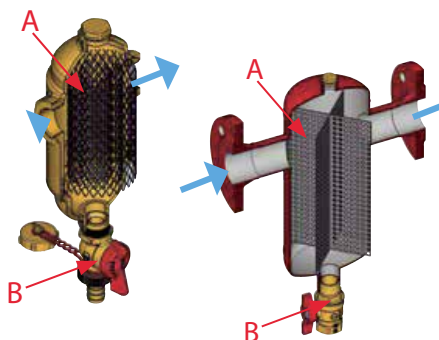

#### Принцип работы

Поток поступает в сепаратор грязи и замедляется, чтобы способствовать отделению твердых примесей, присутствующих в жидкости. Твердые примеси отделяются после столкновения с металлической сеткой (A). Фильтр можно очистить, открыв запорный клапан (B).

## R146C

КОД	РАЗМЕР	ЦЕНА, €	□	⊞
R146CX004	3/4"	104,39	1	10
R146CX005	1"	157,42	1	10
R146CKX004	3/4" - комплект	129,11	1	10

Фильтр компактный, с вихревым эффектом, устройством механической очистки и магнитным картриджем, корпус латунный хромированный, соединения с внутренней резьбой. Содержит шаровый кран, заглушку для дренажа и клапан выпуска воздуха.

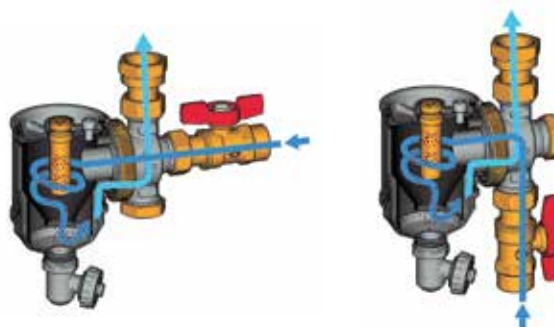

#### Принцип работы

При попадании в сепаратор шлама, вода направлена в циклонную камеру, где вихревое движение усиливает разделение частиц; эта область также имеет магнит, который удерживает металлические примеси.

Металлический фильтр ниже циклонной камеры задерживает оставшиеся механические загрязнения и направляет их из камеры на дно дешламатора.

На верхней части дешламатора расположен винт, который выпускает воздух на начальной стадии.

## P146C

КОД	РАЗМЕР	ЦЕНА, €	□	⊞
P146CY001	дл. 62 мм красн. - для R146C 3/4"	18,40	1	-
P146CY002	дл. 62 мм красн. - для R146C 3/4"	14,42	1	-
P146CY003	дл. 51 мм - для R146C 3/4"	16,73	1	-
P146CY011	3/8" - дл. 81 мм - для R146C 1"	28,16	1	-

Картридж магнитный для компактного дешламатора R146C.



## R176P-1

КОД	РАЗМЕР	ЦЕНА, €	□	⊞
<b>R176PY018</b>	3/4" F x 3/4" F	11,34	5	30

Телескопический фитинг с накидной гайкой с плоским соединением, латунный.



## R146M

КОД	РАЗМЕР	ЦЕНА, €	□	⊞
<b>R146MY014</b>	3/4"	135,03	1	-
<b>R146MY015</b>	1"	132,62	1	-
<b>R146MY016</b>	1 1/4"	153,19	1	-
<b>R146MY017</b>	1 1/2"	149,48	1	-
<b>R146MY018</b>	2"	155,70	1	-
<b>R146MY105</b>	DN50	1297,85	1	-
<b>R146MY106</b>	DN65	1351,00	1	-
<b>R146MY108</b>	DN80	2102,51	1	-
<b>R146MY110</b>	DN100	2137,57	1	-
<b>R146MY112</b>	DN125	3696,98	1	-
<b>R146MY115</b>	DN150	4075,63	1	-

Магнитный дешламатор R146M обеспечивает отделение и удаление загрязнений, присутствующих в гидравлических контурах современных систем отопления и кондиционирования.



## P146M

КОД	РАЗМЕР	ЦЕНА, €	□	⊞
<b>P146MY002</b>	1/2" - длина 90 мм	40,86	1	25
<b>P146MY003</b>	1/2" - длина 110 мм	37,02	1	25
<b>P146MY103</b>	1/2" - длина 245 мм	100,16	1	10
<b>P146MY104</b>	1/2" - длина 375 мм	102,95	1	10
<b>P146MY105</b>	1/2" - длина 395 мм	133,16	1	10

Комплект магнитного картриджа, для дооборудования фильтра-дешламатора R146D в магнитный фильтр.



## K374

КОД	РАЗМЕР	ЦЕНА, €	□	⊞
<b>K374Y001</b>	1/4" - Pmax 5 бар - Tmax 110 °C	69,77	1	-
<b>K374Y002</b>	1/4" - Pmax 5 бар - Tmax 110 °C	85,86	1	-
<b>K374Y003</b>	1/4" - Pmax 5 бар - Tmax 55 °C	53,02	1	-
<b>K374Y004</b>	1/4" - Pmax 5 бар - Tmax 55 °C	56,19	1	-

Реле давления, в соответствии с INAIL. K374Y001: реле давления с ручным сбросом. Диапазон регулирования: 1-5 бар.

Давление срабатывания: 3 бар (заводская настройка).

K374Y002: реле минимального давления с ручным сбросом.

Диапазон регулирования: 0,5-1,7 бар.

Давление срабатывания: 0,9 бар (заводская настройка).

K374Y003: реле давления для автоклавы.

Диапазон регулирования: 1-5 бар.

Давление срабатывания: 1,4-2,8 бар (заводская настройка).

K374Y004: реле давления для автоклавы.

Диапазон регулирования: 3-12 бар.

Давление срабатывания: 5-7 бар (заводская настройка).

### ⓘ INFO

K374Y001: предохранительный с ручным сбросом.

K374Y002: минимальный с ручным сбросом.

K374Y003: До 500 В, трехполюсной - 16 А - 1-5 бар.

K374Y004: До 500 В, трехполюсной - 16 А - 3-12 бар.



## R73D

КОД	РАЗМЕР	ЦЕНА, €	□	⊞
<b>R73DY001</b>	для R146C	23,72	10	40

Ключ для обслуживания компактного дешламатора R146C.

## R146I

### РЕЗЬБОВОЕ СОЕДИНЕНИЕ

КОД	РАЗМЕР	ЦЕНА, €	□	⊞
<b>R146IY005</b>	1"	398,21	1	-
<b>R146IY006</b>	1 1/4"	475,22	1	-
<b>R146IY007</b>	1 1/2"	648,44	1	-
<b>R146IY008</b>	2"	907,25	1	-

### ФЛАНЦЕВОЕ СОЕДИНЕНИЕ

КОД	РАЗМЕР	ЦЕНА, €	□	⊞
<b>R146IY105</b>	DN50	1431,89	1	-
<b>R146IY106</b>	DN65	1488,64	1	-
<b>R146IY108</b>	DN80	2043,72	1	-
<b>R146IY110</b>	DN100	2565,24	1	-
<b>R146IY112</b>	DN125	5266,97	1	-
<b>R146IY115</b>	DN150	5538,22	1	-

Гидравлический разделитель, в комплекте с изоляцией.



## K373I

КОД	РАЗМЕР	ЦЕНА, €	□	⊞
<b>K373Y013</b>	-	92,92	1	-
<b>K373Y021</b>	1/2"	72,51	1	-
<b>K373Y022</b>	1/2"	144,98	1	-
<b>K373Y023</b>	1/2"	80,67	1	-

Термостат предохранительный регулируемый с преднастройкой, с зондом.

### ⓘ INFO

Диапазон регулирования 0-90 °C.

Макс. рабочее давление 10 бар.

Предохранительный термостат: заводская установка 100 °C.



## K500

КОД	РАЗМЕР	ЦЕНА, €	□	⊞
<b>K500Y002</b>	1"	173,80	1	15

Реле расхода для труб диаметром от DN 25 до DN 200. IP65 - P max = 25 бар - T max = 110 °C.



## R225I

КОД	РАЗМЕР	ЦЕНА, €	□	⊞
<b>R225IY004</b>	1/4" 0-6 бар	10,96	1	-
<b>R225IY005</b>	1/4" 0-6 бар	10,96	1	-
<b>R225IY006</b>	1/4" 0-10 бар	10,96	1	-
<b>R225IY007</b>	1/4" 0-10 бар	13,55	1	-
<b>R225IY009</b>	3/8" 0-4 бар	26,89	1	-
<b>R225IY010</b>	3/8" 0-6 бар	26,89	1	-
<b>R225IY011</b>	3/8" 0-10 бар	26,89	1	-

Манометр, сертифицированный INAIL.

R225IY004: тыльное соединение.

R225IY005: радиальное соединение.

R225IY006: радиальное/нижнее соединение.

R225IY007: тыльное соединение.

R225IY009: радиальное/нижнее соединение.

R225IY010: радиальное/нижнее соединение.

R225IY011: радиальное/нижнее соединение.





## R146IM

КОД	РАЗМЕР	ЦЕНА, €	☐	☒
R146IM005	1"	423,67	1	-
R146IM006	1"1/4	494,97	1	-
R146IM007	1"1/2	655,42	1	-
R146IM008	2"	895,01	1	-
R146IM105	DN50	2076,14	1	-
R146IM106	DN65	2245,90	1	-
R146IM108	DN80	2580,40	1	-
R146IM110	DN100	2766,43	1	-
R146IM112	DN125	4377,62	1	-
R146IM115	DN150	4873,74	1	-

Гидравлический разделитель с магнитным картриджем

## R225

КОД	РАЗМЕР	ЦЕНА, €	☐	☒
R225Y001	1/4" 0-6 бар (зад.)	10,93	1	100
R225Y002	1/4" 0-10 бар (зад.)	9,24	1	100
R225Y012	1/4" 0-10 бар (рад.)	10,93	1	100

Манометр.

① INFO

Асимметричный наконечник-держатель

## R227

КОД	РАЗМЕР	ЦЕНА, €	☐	☒
R227Y001	1/2" - длина 45 мм	4,97	1	250
R227Y010	1/2" - длина 100 мм	10,59	1	15

Погружная гильза для установки термометра.

## R540

КОД	РАЗМЕР	ЦЕНА, €	☐	☒
R540Y002	3/8" - 0÷80 °C - Ø40 мм	13,24	1	240
R540Y003	1/2" - 0÷120 °C - Ø61,5 мм	13,24	1	50
R540Y021	3/8" - 0÷120 °C - Ø40 мм	12,90	1	240

Термометр.

## R150B

КОД	РАЗМЕР	ЦЕНА, €	☐	☒
R150BY103	1/2"	55,30	1	25

Наполняющий клапан с внутренней и наружной резьбой, с отводом с накидной накой.

## P143

КОД	РАЗМЕР	ЦЕНА, €	☐	☒
P143X004	для R143N 3/4"	37,17	1	24

Набор реагента для заправки нейтрализатора конденсата R143N

## R142DP

КОД	РАЗМЕР	ЦЕНА, €	☐	☒
R142DX003	1/2"F	87,87	1	12

Полифосфатный дозатор с встроенным автоматическим байпасом. Рабочая температура: 5-30 °C, давление до 7 бар, максимальный расход 20 л/мин. Подсоединение к системе с телескопическими латунными фитингами.

## R146W

КОД	РАЗМЕР	ЦЕНА, €	☐	☒
R146WY001	3/4" - 1"	45,81	1	5
R146WY002	1 1/4" - 1 1/2"	46,56	1	5
R146WY003	2"	48,33	1	5
R146WY504	3/4"	30,66	1	-

Изоляция для групп R146D и R146M (с внутренней резьбой).

## R226

КОД	РАЗМЕР	ЦЕНА, €	☐	☒
R226Y001	1/2" 4 бар	22,26	1	50
R226Y002	1/2" 6 бар	22,26	1	50

Термоманометр. 20-120°C. 0-4 бар / 0-6 бар.

## R228A

КОД	РАЗМЕР	ЦЕНА, €	☐	☒
R228AY001	1/4"	15,66	1	-
R228AY002	3/8"	16,82	1	-
R228AY003	1/2"	19,26	1	-

Виток-амортизатор для манометра.

## R540I

КОД	РАЗМЕР	ЦЕНА, €	☐	☒
R540IY001	1/2"	17,29	60	-
R540IY002	1/2"	19,23	50	-
R540IY003	1/2"	51,98	50	-

Термометр с наконечником 0-120°C, сертифицированный INAIL.

R540IY001: наконечник от 50 мм.

R540IY002: наконечник от 100 мм.

R540IY003: наконечник от 50мм нижнее соединение.

## R701

КОД	РАЗМЕР	ЦЕНА, €	☐	☒
R701X013	1/2"М x 3/4"М	10,61	10	100

Дренажный клапан с пробкой, для компактного дешламатора R146C.

## P142

КОД	РАЗМЕР	ЦЕНА, €	☐	☒
P142X003	для R142DP 1/2"	26,24	1	12

Набор из 5 сменных картриджей для R142DP

## R143N

КОД	РАЗМЕР	ЦЕНА, €	☐	☒
R143NX004	3/4"F x 3/4"М - Ø20	81,03	1	12

Нейтрализатор конденсата для конденсационных котлов, включая комплект реагента; прямое и угловое соединение 90° (3/4"x 20), с двумя монтажными хомутами.



## R228I

КОД	РАЗМЕР	ЦЕНА, €	□	⊞
R228IY001	1/4"	21,41	1	5
R228IY002	3/8"	22,58	1	5
R228IY003	1/2"	24,20	1	5

3-ходовой кран для манометра, сертифицированный INAIL.



## R150M

КОД	РАЗМЕР	ЦЕНА, €	□	⊞
R150MY003	1/2" - с маном.	89,83	1	10
R150MY013	1/2" - без маном.	77,66	1	10

Автоматическая группа заполнения

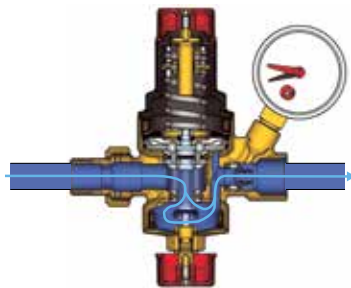

Вода поступает в подпитываемый циркуляционный контур через клапан R150M до тех пор пока давление в контуре не достигнет заданного (калибровочного).

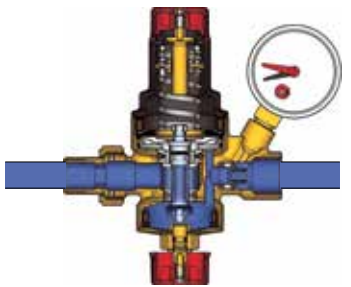

После достижения заданного (калибровочного) давления затвор клапана (А) автоматически полностью герметично закрывается, перекрывая подачу воды. Интегрированный обратный клапан (В) препятствует возврату потока из контура циркуляции.

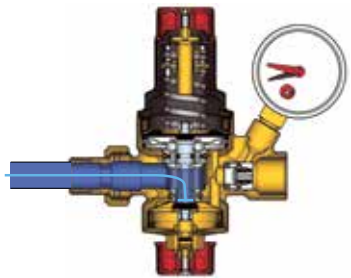

При падении давления в циркуляционном контуре ниже заданного клапан R150M автоматически поднимет давление до необходимого уровня. Функция автоматического заполнения может быть полностью отключена путем закрытия запорного клапана (С).

## Задвижки

### R54

КОД	РАЗМЕР	ЦЕНА, €	□	⊞
R54Y004	3/4"	15,81	5	50
R54Y005	1"	20,49	4	20
R54Y006	1 1/4"	31,47	5	30

Задвижка с внутренней и наружной резьбой, нехромированная, усиленная модель.



### R230

КОД	РАЗМЕР	ЦЕНА, €	□	⊞
R230Y005	Ø22	14,46	5	50
R230Y006	Ø28	20,69	4	20

Задвижка с маховиком, с отводами под пайку.



## R150

КОД	РАЗМЕР	ЦЕНА, €	□	⊞
R150Y103	1/2"	52,65	1	25

Наполняющий клапан с внутренней резьбой.



Автоматическая наполняющая группа для автономных систем отопления/охлаждения. Возможность предварительной установки давления жидкости в системе. Съёмный картридж и фильтр для легкой чистки и технического обслуживания. С функциями против накипи и регулировки давления через компенсирующее седло. Подсоединения: подача 1/2" НР с отводом с накидной гайкой, выход 1/2" ВР, манометр 1/4" ВР.



- 1 = Корпус группы.
- 2 = Фильтр.
- 3 = Картридж.
- 4 = Уплотнительное кольцо.
- 5 = Верхний колпак со шкалой преднастройки.
- 6 = Запорный клапан.
- 7 = Обратный клапан.
- 8 = Манометр (только для R150MY003, заглушка для R150MY013).

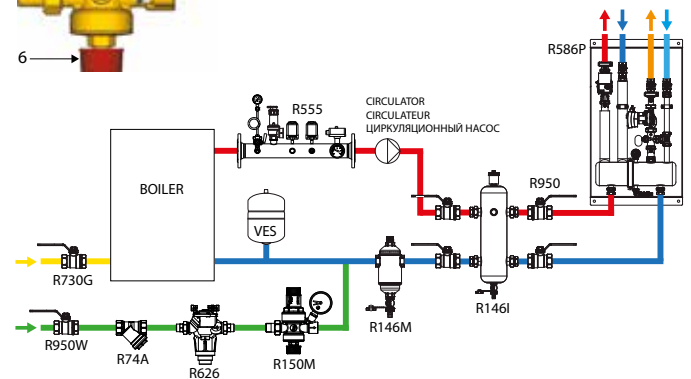

### УСТАНОВКА

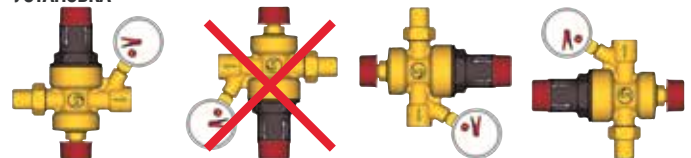

### R55

КОД	РАЗМЕР	ЦЕНА, €	□	⊞
R55Y002	3/8"	12,26	10	50
R55Y003	1/2"	11,57	10	50
R55Y004	3/4"	14,46	5	50
R55Y005	1"	19,55	4	20
R55Y006	1 1/4"	29,26	5	30
R55Y007	1 1/2"	41,56	3	18
R55Y008	2"	70,38	2	12
R55Y009	2 1/2"	121,19	1	-
R55Y010	3"	151,73	1	3
R55Y012	4"	356,71	1	-

Задвижка нехромированная с маховиком, с внутренней резьбой.



## R59FL

КОД	РАЗМЕР	ЦЕНА, €	□	⊞
R59FLY004	DN40	76,77	1	-
R59FLY005	DN50	82,69	1	-
R59FLY006	DN65	89,37	1	-
R59FLY008	DN80	103,10	1	-
R59FLY010	DN100	161,36	1	-
R59FLY012	DN125	194,12	1	-
R59FLY015	DN150	258,84	1	-
R59FLY020	DN200	441,62	1	-
R59FLY025	DN250	981,39	1	-
R59FLY030	DN300	1295,02	1	-
R59FLX004	DN40	59,02	1	-
R59FLX005	DN50	63,51	1	-
R59FLX006	DN65	72,14	1	-
R59FLX008	DN80	76,58	1	-
R59FLX010	DN100	104,39	1	-
R59FLX012	DN125	125,25	1	-
R59FLX015	DN150	152,13	1	-
R59FLX020	DN200	239,10	1	-
R59FLX025	DN250	636,54	1	-
R59FLX030	DN300	775,25	1	-
R59FLX035	DN350	980,68	1	-
R59FLX040	DN400	1702,69	1	-
R59FLX045	DN450	2067,26	1	-
R59FLX050	DN500	2957,73	1	-
R59FLX060	DN600	4103,00	1	-

Затвор дисковый поворотный, межфланцевый, с проушинами (тип LUG), корпус из чугуна, затвор из стали никелированный, или из нержавеющей стали. Для размеров DN350-DN600 механизм поворота с редуктором. PN16.



## R59W

КОД	РАЗМЕР	ЦЕНА, €	□	⊞
R59WY004	DN40	63,99	1	-
R59WY005	DN50	71,98	1	-
R59WY006	DN65	81,97	1	-
R59WY008	DN80	95,99	1	-
R59WY010	DN100	135,18	1	-
R59WY012	DN125	186,96	1	-
R59WY015	DN150	235,42	1	-
R59WY020	DN200	444,95	1	-
R59WY025	DN250	849,51	1	-
R59WY030	DN300	1207,86	1	-
R59WX004	DN40	56,67	1	-
R59WX005	DN50	59,75	1	-
R59WX006	DN65	65,18	1	-
R59WX008	DN80	72,46	1	-
R59WX010	DN100	94,00	1	-
R59WX012	DN125	118,20	1	-
R59WX015	DN150	156,26	1	-
R59WX020	DN200	219,04	1	-
R59WX025	DN250	440,41	1	-
R59WX030	DN300	623,77	1	-
R59WX035	DN350	818,69	1	-
R59WX040	DN400	1755,13	1	-
R59WX045	DN450	1847,53	1	-
R59WX050	DN500	2459,66	1	-
R59WX060	DN600	3857,45	1	-

Затвор дисковый поворотный, межфланцевый, стяжной (тип Wafer), корпус из чугуна, затвор из стали никелированный, или из нержавеющей стали. Для размеров DN350-DN600 механизм поворота с редуктором. PN16.



## R55F

КОД	РАЗМЕР	ЦЕНА, €	□	⊞
R55FLY005	DN50	162,71	1	-
R55FLY006	DN65	194,67	1	-
R55FLY008	DN80	238,07	1	-
R55FLY010	DN100	275,64	1	-
R55FLY012	DN125	415,07	1	-
R55FLY015	DN150	547,19	1	-
R55FLY020	DN200	806,35	1	-
R55FLY025	DN250	1284,53	1	-
R55FLY030	DN300	1565,27	1	-

Задвижка с фланцевым соединением, корпус из чугуна, затвор чугунный обрешиненный EPDM. Применение для жидкостей и газов группы 2 согласно 2014/68/EU PED. Рабочая температура 100°C, PN16.



## ➤ Арматура для твердотопливных котлов

### R157A

КОД	РАЗМЕР	ЦЕНА, €	☐	☒
R157AY051	1" 45 °C	110,55	1	-
R157AY052	1" 55 °C	110,55	1	-
R157AY053	1" 60 °C	110,55	1	-
R157AY054	1" 70 °C	110,55	1	-
R157AY061	1 1/4" 45 °C	149,63	1	-
R157AY062	1 1/4" 55 °C	149,63	1	-
R157AY063	1 1/4" 60 °C	149,63	1	-
R157AY064	1 1/4" 70 °C	149,63	1	-



Антиконденсатный термостатический смесительный клапан предназначен для регулирования и поддержания заданной температуры теплоносителя в обратном контуре твердотопливного котла или котла с наддувной горелкой. Использование термостатического смесительного клапана предотвращает образование конденсата в теплообменнике и дымоходе котла. Клапан, таким образом, влияет на эффективность работы котла и защищает его от повреждений.

### R140PT

КОД	РАЗМЕР	ЦЕНА, €	☐	☒
R140PY021	1/2" x Ø 15 mm	46,81	1	-
R140PY026	1/2" x Ø 15 mm	46,81	1	-
R140PY031	3/4" x Ø 22 mm	54,95	1	-
R140PY036	3/4" x Ø 22 mm	54,95	1	-

Комбинированные предохранительные клапаны давления и температуры R140PT служат для одновременного ограничения температуры и давления горячей воды, содержащейся в гидравлическом контуре, предупреждая таким образом возможность достижения температуры, превышающей 100 °C, с соответствующим образованием пара. При достижении калибровочных значений, клапан выпускает в атмосферу такое количество воды, которое позволяет температуре и давлению достичь рабочих пределов установки. Клапаны R140PT соответствуют европейскому нормативу EN 1490 и директиве 97/23/CE в отношении оборудования под давлением.



### R158

КОД	РАЗМЕР	ЦЕНА, €	☐	☒
R158Y001	3/4"	59,85	1	-

Регулятор тяги R158 является управляющим устройством для регулирования температуры для котлов на твердом топливе. Датчик термостата, измеряя температуру теплоносителя, регулирует тягу, изменяя поступление воздуха при помощи рычага и цепи. Регулятор тяги может устанавливаться на температуру в диапазоне 30-100 °C.



#### УСТАНОВКА

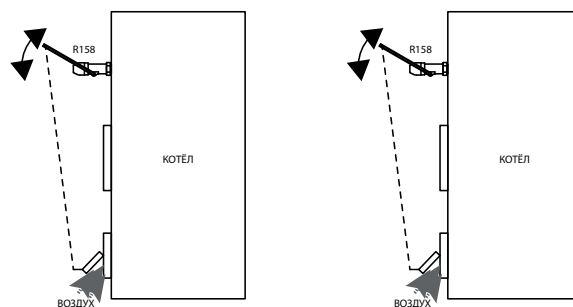

### R144ST

КОД	РАЗМЕР	ЦЕНА, €	☐	☒
R144SY001	3/4"	173,22	1	10

Установленная температура: 95 °C. Значение расхода при  $\Delta p = 1$  бар: 3 м<sup>3</sup>/ч. Двойной предохранительный датчик.



Предохранительный клапан R144ST является устройством, которое ограничивает температуру воды в мультитопливных или твердотопливных теплогенераторах, оборудованных встроенной емкостью или аварийным теплообменником (непосредственного охлаждения). При достижении установленной температуры, клапан начинает сброс определенного количества воды для сохранения температуры теплогенератора в рамках безопасного предела. Клапан R144ST соответствует стандарту EN 14597. Применяется с теплогенераторами на твердом топливе (не порошкообразном) мощностью не более 100 кВт, в соответствии со стандартами EN 12828.

#### УСТАНОВКА

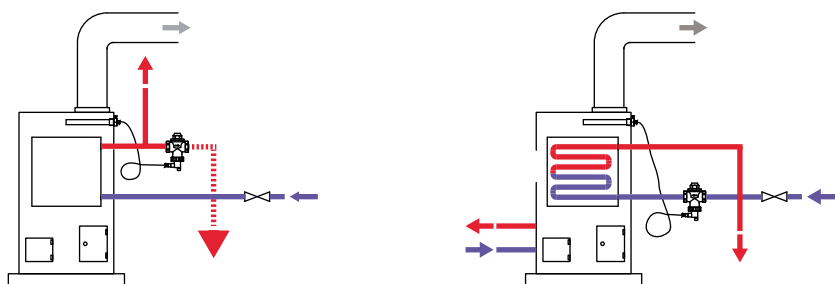

Установка с теплогенераторами с встроенной емкостью.

Установка с теплогенераторами с аварийным теплообменником.

## Группы быстрого монтажа для котельных

### R586R

КОД	РАЗМЕР	ЦЕНА, €	☐	☒
R586RY101	1" - без смес. клап.	452,85	1	-
R586RY102	1" - с R296 смес. клап.	503,49	1	-
R586RY103	1" - с R298 смес. клап.	520,18	1	-
R586RY104	1" - с термосмесительным клапаном	558,06	1	-
R586RY111	1" - без смес. клап., без насоса	204,74	1	-
R586RY112	1" - R296 смес. клап., без насоса	258,51	1	-
R586RY113	1" - R298 смес. клап., без насоса	281,74	1	-
R586RY114	1" - с термосмесительным клап., без насоса	391,92	1	-

Смесительная насосная группа быстрого монтажа. В сборе, в термоизоляции, с насосом с электронным регулированием, либо без него.

#### Применение насосно-смесительных групп

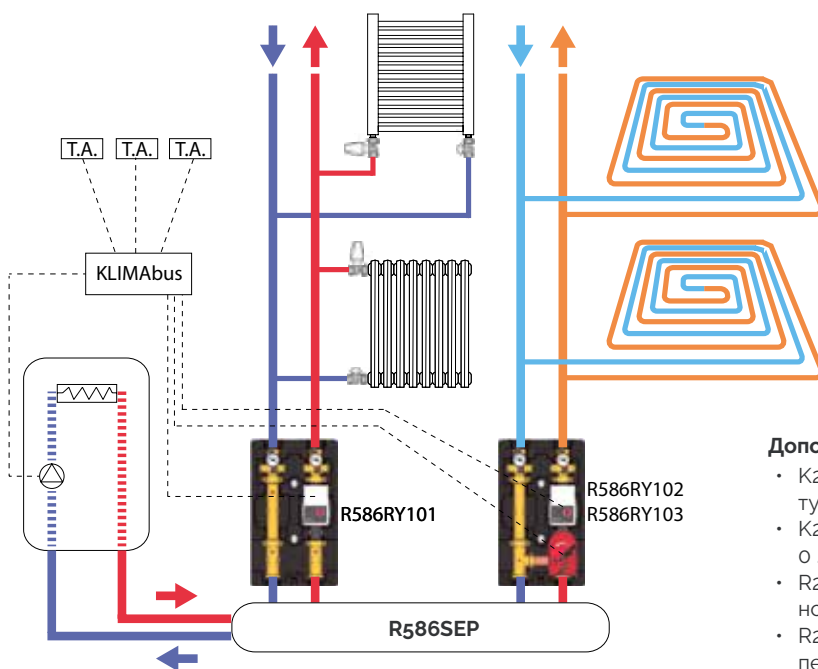

#### Дополнительные компоненты:

- K275Y002 привод со встроенным регулятором температуры
- K275Y013 привод с управлением по протоколу KLIMAbus, 0 ... 10 В сигнал терморегулятора
- R284Y021 комплект байпаса с дифференциальным клапаном
- R252Y001 клапан запорный 1 "F x 1 1/2", для установки перед блоком циркуляции
- Контроль температуры KLIMAbus: модуль управления, термостаты, комнатные датчики, и т.д.

### R586SEP

КОД	РАЗМЕР	ЦЕНА, €	☐	☒
R586SEY02	1"1/4 x 1" / 2	454,04	1	-
R586SEY03	1"1/4 x 1" / 3	557,41	1	-



Котельный коллектор / гидравлический разделитель

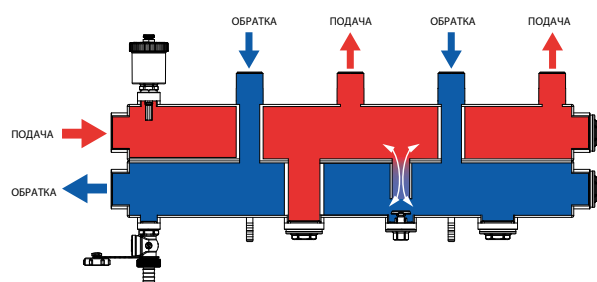

Коллектор R586SEP представляет собой многофункциональное устройство, включающее стальной корпус коллектора, автоматический воздухоотводчик, сливной кран, четыре пробки и изоляционную оболочку. Используется в котельных, системах отопления и охлаждения, с несколькими зонами регулирования. Коллектор R586SEP позволяет легко установить два или три распределительных блока R586R. Модульная конструкция позволяет устанавливать последовательно два коллектора R586SEP и, до шести распределительных блоков R586R, что удовлетворяет требованиям крупных установок. Кроме того, коллектор R586SEP включает в себя регулирующую функцию гидравлического сепаратора для легкого управления.

## R586S-1

КОД	РАЗМЕР	ЦЕНА, €	□	⊞
<b>R588SEY01</b>	-	52,25	1	-

Пара кронштейнов для R586S.



## R147N

КОД	РАЗМЕР	ЦЕНА, €	□	⊞
<b>R147NY004</b>	3/4" x 3/4"	24,86	1	25

Дифференциальный клапан разности давления для установки в системах с термостатическими клапанами.



## R19DL

КОД	РАЗМЕР	ЦЕНА, €	□	⊞
<b>R19DY016</b>	1 1/4"	28,33	2	20

Угловой фитинг из трех частей с плоским седлом и герметичной прокладкой на наружной резьбе.



## R20DL

КОД	РАЗМЕР	ЦЕНА, €	□	⊞
<b>R20DY016</b>	1 1/4"	27,05	2	20

Переходник из трех частей с герметичной прокладкой.



## Комплекующие для групп быстрого монтажа

### R252

КОД	РАЗМЕР	ЦЕНА, €	□	⊞
<b>R252Y001</b>	1"F x 1 1/2"F	13,63	2	50
<b>R252Y002</b>	1 1/4"F x 2"F	22,70	2	20
<b>R252Y003</b>	1 1/2" x 22	14,06	2	50
<b>R252Y004</b>	1 1/2" x 28	15,45	2	50

Фитинг для подключения циркуляционного насоса, с встроенным шаровым краном.



### R39

КОД	РАЗМЕР	ЦЕНА, €	□	⊞
<b>R39Y001</b>	1 1/2" x 1"	15,20	2	50

Фитинг для подключения циркуляционного насоса, с встроенным обратным клапаном.



### R37K

КОД	РАЗМЕР	ЦЕНА, €	□	⊞
<b>R37KY003</b>	1/2"F x 1"F	13,63	1	30
<b>R37KY004</b>	3/4"F x 1 1/4"F	15,09	1	25
<b>R37KY005</b>	1"F x 1 1/2"F	15,68	1	25
<b>R37KY006</b>	1 1/4"F x 2"F	26,77	1	10

Комплект из двух отводов с накидной гайкой, с уплотнением



### R197

КОД	РАЗМЕР	ЦЕНА, €	□	⊞
<b>R197Y001</b>	130 мм	33,43	1	50
<b>R197Y002</b>	180 мм	39,36	1	36

Промежуточный соединитель с наружной резьбой для блоков R586, компенсирующий габариты насоса.



### R197M

КОД	РАЗМЕР	ЦЕНА, €	□	⊞
<b>R197MY001</b>	130 мм	77,05	1	10
<b>R197MY002</b>	180 мм	88,52	1	10

Комплект, состоящий из: фитинга с наружной резьбой R197 1"1/2, запорного клапана для насоса R252 1"1/2x1".



### R182AM

КОД	РАЗМЕР	ЦЕНА, €	□	⊞
<b>R182MY002</b>	1 1/4"	71,27	1	10

Комплект, состоящий из: углового фитинга R19D 1"1/4, Т-образного фитинга R182A 1"1/4x1"x35.



### R285L

КОД	РАЗМЕР	ЦЕНА, €	□	⊞
<b>R285LY001</b>	1"F x 1 1/2"	23,76	4	40
<b>R285LY003</b>	1 1/4"F x 2"	29,66	4	20

Шаровой кран с выводом для насоса, с внутренней резьбой и фланцевым соединением, с рычажной рукояткой на удлиненном стержне, нехроми рованный.

Ⓢ INFO

Дополнительно укомплектовать гайкой P18LY007, P18LY009.



### R285

КОД	РАЗМЕР	ЦЕНА, €	□	⊞
<b>R285Y001</b>	1"F x 1 1/2"	23,76	4	40
<b>R285Y002</b>	1 1/4"F x 1 1/2"	45,40	4	20
<b>R285Y003</b>	1 1/4"F x 2"	29,66	4	20

Шаровой кран с выводом для насоса, с внутренней резьбой и фланцевым соединением, с рукояткой на удлиненном стержне, нехромированный.

Ⓢ INFO

Дополнительно укомплектовать гайкой P18LY007, P18LY009.



## P18L

КОД	РАЗМЕР	ЦЕНА, €	□	⊞
<b>P18LY007</b>	1 1/2" для R252, R285, R285L	3,67	20	200

Гайка для прямых фитингов.



## R284M

КОД	РАЗМЕР	ЦЕНА, €	□	⊞
<b>R284MY001</b>	1" x 1 1/2"	132,59	1	10

Узел клапанов для байпаса с дифференциальным клапаном и 2 специальными шаровыми клапанами с термометрами.



## R284

КОД	РАЗМЕР	ЦЕНА, €	□	⊞
<b>R284Y001</b>	3/4"	47,02	1	20

Дифференциальный клапан с выводом 3/4" с внутренней резьбой, с 18-миллиметровой медной трубой и обжимным фитингом для подсоединения к клапану R287.



## R284R

КОД	РАЗМЕР	ЦЕНА, €	□	⊞
<b>R284Y021</b>	18мм	18,85	1	30

Группа байпаса, для насосных групп R586R.



## R287

КОД	РАЗМЕР	ЦЕНА, €	□	⊞
<b>R287Y005</b>	1" x 1 1/2" гайка	26,68	4	20

Шаровой клапан с выводом 1/2" для термометра R540 и 18-миллиметровым выводом для котельного блока.



## R287M

КОД	РАЗМЕР	ЦЕНА, €	□	⊞
<b>R287MY005</b>	1" x 1 1/2" гайка	91,38	1	10

Комплект, состоящий из: шаровых клапанов R287 1", обратных клапанов R288 1", термометров R540 1/2", пробок R92 1/2".



## ➤ Смесительные и зональные клапаны

### R274

КОД	РАЗМЕР	ЦЕНА, €	□	⊞
<b>R274Y023</b>	1/2"	211,17	1	5
<b>R274Y024</b>	3/4"	203,82	1	5
<b>R274Y025</b>	1"	250,07	1	5



Шестиходовой клапан для применения в четырехтрубной системе для систем, функционирующих в режиме отопления и охлаждения помещений. Типовое применение - в системах напольного и потолочного отопления и охлаждения, фанкойлах, и других видах систем. Специальная форма шарового затвора позволяет обеспечить высокий расход Kv и основные функции клапана: переключение между подачей теплого и холодного теплоносителя, и полное закрытие, требуемое тогда, когда температура в помещении соответствует заданному уровню и подача теплоносителя не требуется.

#### NOTES

Должен быть дополнен K274-2.

#### СХЕМА РАБОТЫ С ПАНЕЛЬНОЙ СИСТЕМОЙ

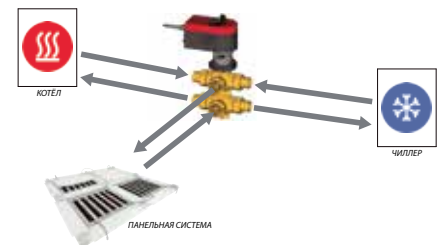

#### СХЕМА РАБОТЫ С ФАНКОЙЛ СИСТЕМОЙ

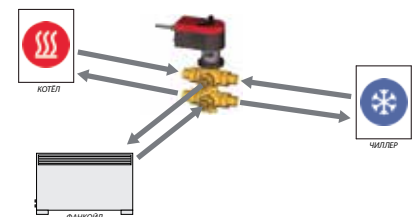

#### ДИАГРАММА ОТКРЫТИЯ КЛАПАНА

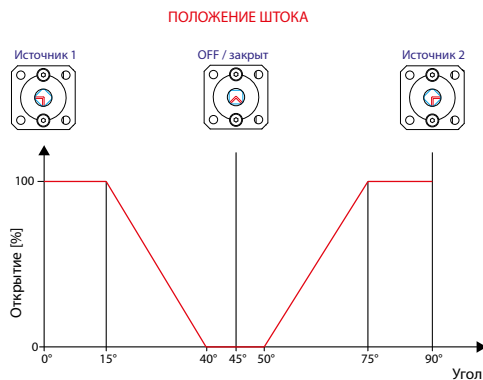

#### ВИД СВЕРХУ



## R274N

КОД	РАЗМЕР	ЦЕНА, €	□	⊞
<b>R274Y033</b>	1/2"	169,20	1	5
<b>R274Y045</b>	1"	207,35	1	5

Шестиходовой клапан, с отводами с наружной резьбой. Для применения в четырехтрубной системе, для систем, функционирующих в режиме отопления и охлаждения помещений. Типовое применение - в системах напольного и потолочного отопления и охлаждения, фанкойлах, и других видах систем. Рабочая температура: 5-90 °С. Номинальное давление: 10 бар. Полное закрытие клапана при установке затвора в положение 45°.



## P21

КОД	РАЗМЕР	ЦЕНА, €	□	⊞
<b>P21Y001</b>	Ø3 мм	5,64	5	125
<b>P21Y002</b>	Ø4 мм	5,41	5	125
<b>P21Y003</b>	Ø4,5 мм	5,41	5	125
<b>P21Y004</b>	Ø5,8 мм	5,41	5	125
<b>P21Y005</b>	Ø6,7 мм	5,41	5	125
<b>P21Y006</b>	Ø7,5 мм	5,41	5	125
<b>P21Y007</b>	Ø9 мм	5,41	5	125
<b>P21Y008</b>	Ø12,7 мм	5,49	5	125
<b>P21SY001</b>	Ø2,7 мм	3,92	5	125
<b>P21SY002</b>	Ø3,5 мм	3,92	5	125
<b>P21SY003</b>	Ø4,5 мм	3,92	5	125
<b>P21SY004</b>	Ø6,0 мм	3,99	5	125
<b>P21SY005</b>	Ø7,0 мм	4,13	5	125
<b>P21SY006</b>	Ø8,0 мм	4,20	5	125
<b>P21SY011</b>	Ø3,0 мм - Kv 0,25	5,51	5	125
<b>P21SY012</b>	Ø4,0 мм - Kv 0,40	5,51	5	125
<b>P21SY013</b>	Ø4,5 мм - Kv 0,65	5,51	5	125
<b>P21SY014</b>	Ø5,8 мм - Kv 1,00	5,51	5	125
<b>P21SY015</b>	Ø6,7 мм - Kv 1,30	5,51	5	125
<b>P21SY016</b>	Ø7,5 мм - Kv 1,60	5,51	5	125
<b>P21SY017</b>	Ø9,0 мм - Kv 2,50	5,51	5	125
<b>P21SY018</b>	Ø12,7 мм - Kv 3,45	5,51	5	125



Калиброванные шайбы для управления расходом жидкости для шестиходовых клапанов R274, R274N (1").

## R297

КОД	РАЗМЕР	ЦЕНА, €	□	⊞
<b>R297Y004</b>	3/4"	82,32	1	-
<b>R297Y005</b>	1"	95,09	1	-
<b>R297Y006</b>	1 1/4"	114,39	1	-
<b>R297Y007</b>	1 1/2"	208,61	1	-
<b>R297Y008</b>	2"	244,10	1	-
<b>R297Y105</b>	DN50	504,31	1	-
<b>R297Y106</b>	DN65	585,78	1	-
<b>R297Y108</b>	DN80	810,77	1	-
<b>R297Y110</b>	DN100	1008,55	1	-
<b>R297Y112</b>	DN125	1336,89	1	-

Поворотный смесительный клапан, присоединения с внутренней резьбой или фланцами.



## R296

КОД	РАЗМЕР	ЦЕНА, €	□	⊞
<b>R296Y001</b>	1 1/2"	116,19	-	-

Трехходовой смесительный клапан с поворотным затвором с наружной и внутренней резьбой. Межосевой размер: 120 мм.

① INFO

Совместим с K274, K275.



## R274C

КОД	РАЗМЕР	ЦЕНА, €	□	⊞
<b>R274CY003</b>	1/2"	101,48	1	10

Шестиходовой клапан компактный. Для применения в четырехтрубной системе, для систем, функционирующих в режиме отопления и охлаждения помещений. Рабочая температура: 5-90 °С. Номинальное давление: 16 бар. Полное закрытие клапана при установке затвора в положение 45°. Межосевое расстояние между подачей и обраткой - 40 мм, для соединения с патрубками фанкойла.



## P15M

КОД	РАЗМЕР	ЦЕНА, €	□	⊞
<b>P15Y018</b>	1/2"Fx1/2"М	11,09	5	50
<b>P15Y015</b>	1"Fx1/2"М	13,09	10	50
<b>P15Y016</b>	1"Fx3/4"М	11,42	10	50
<b>P15Y017</b>	1"Fx1"М	19,17	5	50

Отвод с накидной гайкой с наружной резьбой, латунный, с плоским седлом с прокладкой, для шестиходовых клапанов R274N.



## P15F

КОД	РАЗМЕР	ЦЕНА, €	□	⊞
<b>P15FY005</b>	1/2"Fx1/2"F	22,52	1	50
<b>P15FY013</b>	1"Fx1"F	10,86	5	50

Отвод с накидной гайкой с внутренней резьбой, латунный, с плоским седлом с прокладкой, для шестиходовых клапанов R274N.



## R252-1

КОД	РАЗМЕР	ЦЕНА, €	□	⊞
<b>R252Y023</b>	1/2"М x 1"F	17,64	4	40
<b>R252Y025</b>	18 мм x 1"F	19,55	4	40
<b>RM252Y003</b>	(16 x 2) x 1"F	24,99	4	40
<b>RM252Y004</b>	(20 x 2) x 1"F	25,29	4	40

Отвод с накидной гайкой и встроенным шаровым краном, с наружной резьбой или резьбозажимным соединением для труб полимерных и металлопластиковых, латунный, с плоским седлом с прокладкой, для шестиходовых клапанов R274N.



## R295

КОД	РАЗМЕР	ЦЕНА, €	□	⊞
<b>R295Y001</b>	1 1/2"	140,94	1	10

Четырехходовой смесительный клапан с наружной и внутренней резьбой. Межосевой размер: 120 мм.

① INFO

Межосевой размер: 120 мм. Совместим с K274



## R197P

КОД	РАЗМЕР	ЦЕНА, €	□	⊞
<b>R197PY001</b>	1 1/4" x 1 1/2"	8,83	10	100

Фитинг для горизонтального монтажа смесительных клапанов R295, R296.





## R274W

КОД	РАЗМЕР	ЦЕНА, €	□	⊞
R274WY001	-	56,29	1	-
R274WY002	-	34,42	1	-

Теплоизоляция из вспененного полиэтилена, для 6-ходовых клапанов размером 1/2", 3/4" и 1".



## K282

### М30 X 1,5 MM

КОД	РАЗМЕР	ЦЕНА, €	□	⊞
K282X022	24 В - регул.	276,89	1	-

Привод для смесительных клапанов R298 или R298N. С встроенным температурным датчиком и электронным регулированием.



## R298N

### СОЕДИНЕНИЕ М30 X 1,5 MM

КОД	РАЗМЕР	ЦЕНА, €	□	⊞
R298Y024	3/4"	58,42	1	10

Трехходовой компактный смесительный клапан с вентильным затвором, с наружной резьбой. Подключение привода М30 x 1,5 мм.



## K281

### М30 X 1,5 MM

КОД	РАЗМЕР	ЦЕНА, €	□	⊞
K281X012	24 В - 0-10 В	185,72	1	-
K281X022	24 В - 3-точ.	171,44	1	-
K281KX012	24 В - 0-10 В (28x1,5)	199,61	1	-
K281KX022	24 В - 3-точ. (28x1,5)	171,44	1	-

Привод для смесительных клапанов R298 или R298N и R206AM.



## R276B

КОД	РАЗМЕР	ЦЕНА, €	□	⊞
R276BX006	1 1/4" - 230 В	316,65	1	-
R276BX007	1 1/2" - 230 В	341,09	1	-
R276BX008	2" - 230 В	380,35	1	-
R276BX026	1 1/4" - 24 В	288,33	1	-
R276BX027	1 1/2" - 24 В	348,68	1	-
R276BX028	2" - 24 В	387,90	1	-

Двухходовой зональный клапан, соединения с внутренней резьбой, с сервоприводом K272, с изоляцией.



## R279

КОД	РАЗМЕР	ЦЕНА, €	□	⊞
R279Y004	3/4"	40,47	1	25
R279Y005	1"	52,14	1	10

Трехходовой зональный клапан, соединения с внутренней резьбой, с отсечным клапаном для гидравлической настройки.

ⓘ INFO

Совместим с K270, K272.



## R279D

КОД	РАЗМЕР	ЦЕНА, €	□	⊞
R279DY024	3/4"	38,43	1	-
R279DY025	1"	50,03	1	-

Трехходовой разделительный клапан, соединения с внутренней резьбой.

ⓘ INFO

Совместим с K270, K272.



## R298

### СОЕДИНЕНИЕ М30 X 1,5 MM

КОД	РАЗМЕР	ЦЕНА, €	□	⊞
R298Y027	1 1/2"	109,74	1	-

Трехходовой смесительный клапан с вентильным затвором с наружной и внутренней резьбой.

ⓘ INFO

Совместим с K282 или K281



NEW

## R276

КОД	РАЗМЕР	ЦЕНА, €	□	⊞
R276Y004	3/4"	23,31	1	25
R276Y005	1"	32,75	1	25

Двухходовой зональный клапан, соединения с внутренней резьбой.

ⓘ INFO

Совместим с K270, K272.



## R278

КОД	РАЗМЕР	ЦЕНА, €	□	⊞
R278Y004	3/4"	55,75	1	10
R278Y005	1"	76,80	1	10

Трехходовой зональный клапан, соединения с отводами с накидной гайкой, с байпасом и отсечным клапаном для гидравлической настройки.

ⓘ INFO

Совместим с K270, K272.



## R277

КОД	РАЗМЕР	ЦЕНА, €	□	⊞
R277Y004	3/4"	31,14	1	25
R277Y025	1"	42,94	1	10

Двухходовой зональный клапан, соединения с отводами с накидной гайкой.

ⓘ INFO

Совместим с K270, K272.



## K272

КОД	РАЗМЕР	ЦЕНА, €	□	⊞
<b>K272Y101</b>	230 В	185,22	1	-
<b>K272Y102</b>	24 В	185,22	1	-

Привод для зональных клапанов R276, R277, R278, R279, R279D с микропрерывателем и рукояткой для ручного управления. Поворот на 90° в течение 60 секунд.

① INFO

Для использования с клапанами R276В.



## K274-2

КОД	РАЗМЕР	ЦЕНА, €	□	⊞
<b>K274Y052</b>	24 В - 0-10 В (CE, UL)	282,71	1	-
<b>K274Y072</b>	24 В - 0-10 В	158,62	1	-

Мотор для R274 шестиходового клапана.



## K275

КОД	РАЗМЕР	ЦЕНА, €	□	⊞
<b>K275Y002</b>	24 В / 230 В	278,11	1	-

Привод со встроенным терморегулированием для смесительных клапанов R295, R296.



## P275

КОД	РАЗМЕР	ЦЕНА, €	□	⊞
<b>P275Y001</b>	для R297 фланц.	12,87	1	-
<b>P275Y003</b>	для R296	18,69	1	-
<b>P275Y004</b>	для R297	18,69	1	-

Адаптер для установки на клапаны смесительные R297 с фланцевым соединением, приводов K275Y011 и K275Y013.



## R292

КОД	РАЗМЕР	ЦЕНА, €	□	⊞
<b>R292Y004</b>	3/4"	62,55	1	10
<b>R292Y005</b>	1"	68,06	1	10

Зональный клапан поршневой, 3-х ходовой.

① INFO

Совместим с R473, R473М.



## R193K

КОД	РАЗМЕР	ЦЕНА, €	□	⊞
<b>R193Y011</b>	ø18 для шкафов R500	22,91	1	50
<b>R193Y021</b>	ø18 для шкафов R500-2	22,91	1	50

Комплект трубки с фитингами для подсоединения для трехходовых зональных клапанов.



## P19

КОД	РАЗМЕР	ЦЕНА, €	□	⊞
<b>P19Y001</b>	адаптер M28 --> M30	11,49	1	50
<b>P19Y002</b>	адаптер M30 --> M28	6,12	1	50

M30x1,5 адаптерная втулка для замены соединения M28x1,5 на смесительных клапанах R298Y001 и R298Y002, в случае установки привода K281X012 и K281X022.



## K274

КОД	РАЗМЕР	ЦЕНА, €	□	⊞
<b>K274Y101</b>	230 В	112,06	1	-
<b>K274Y102</b>	24 В	112,06	1	-

Привод для смесительных клапанов R295, R296, простой сборки, с ручным управлением.



## K270

КОД	РАЗМЕР	ЦЕНА, €	□	⊞
<b>K270Y101</b>	230 В	126,62	1	-
<b>K270Y102</b>	24 В	126,62	1	-

Привод для зональных клапанов R276, R277, R278, R279, R279D с микропрерывателем. Поворот на 90° в течение 40 секунд.



## K275-1

КОД	РАЗМЕР	ЦЕНА, €	□	⊞
<b>K275Y011</b>	230 В	143,56	1	-
<b>K275Y013</b>	24 В - 0-10 В	212,25	1	-

Привод с регулированием 0-10 В, для смесительных клапанов R296 и R297



## R291

КОД	РАЗМЕР	ЦЕНА, €	□	⊞
<b>R291Y004</b>	3/4"	30,77	1	10
<b>R291Y005</b>	1"	32,21	1	10

Зональный клапан двухходовой поршневой.

① INFO

Совместим с R473, R473М.



## R292E

КОД	РАЗМЕР	ЦЕНА, €	□	⊞
<b>R292EY004</b>	3/4"	65,82	1	10
<b>R292EY005</b>	1"	71,64	1	10

Трехходовой поршневой зональный клапан, соединения с эксцентрическими отводами с накидной гайкой.

① INFO

Совместим с R473, R473М.



## P15E

КОД	РАЗМЕР	ЦЕНА, €	□	⊞
<b>P15EY004</b>	1" x 3/4"	7,61	1	15
<b>P15EY005</b>	1" x 1"	8,07	1	15

Патрубок-эксцентрик.



# ➤ Арматура для дизельного топлива

## N1

КОД	РАЗМЕР	ЦЕНА, €	□	⊞
<b>N1UY001</b>	3/8"MM	38,26	1	20
<b>N1Y001</b>	3/8"FF	37,56	1	20

Фильтр колбовый для топлива, стойкий к коррозии, с запорным клапаном, обратным клапаном и креплением. Универсальный подвод: 8 мм, 10 мм, 12 мм.

ⓘ INFO

N1UY002: - С латунным коническим фитингом

N1Y001: - Без конического фитинга



## N1UB

КОД	РАЗМЕР	ЦЕНА, €	□	⊞
<b>N1UBY001</b>	3/8"MM	47,38	1	20

Фильтр колбовый для топлива, стойкий к коррозии, с системой рециркуляции. Универсальный подвод: 8 мм, 10 мм, 12 мм.

ⓘ INFO

N1UBY002: - С латунным коническим фитингом



## N2

КОД	РАЗМЕР	ЦЕНА, €	□	⊞
<b>N2Y001</b>	3/8"FF	29,24	1	20

Фильтр колбовый для топлива, стойкий к коррозии, с запорным клапаном.



## N3

КОД	РАЗМЕР	ЦЕНА, €	□	⊞
<b>N3Y001</b>	3/8"FF	21,49	1	25

Фильтр колбовый для топлива, стойкий к коррозии.



## N10

КОД	РАЗМЕР	ЦЕНА, €	□	⊞
<b>N10Y002</b>	3/8"	8,20	1	200
<b>N10Y003</b>	1/2"	13,86	1	100

Обратный клапан для резервуара.



## N14

КОД	РАЗМЕР	ЦЕНА, €	□	⊞
<b>N14Y001</b>	2" x 2"	17,49	1	50

Пробка для резервуара с внутренней резьбой.



## N15

КОД	РАЗМЕР	ЦЕНА, €	□	⊞
<b>N15Y005</b>	1"	6,81	1	150
<b>N15Y006</b>	1 1/4"	9,34	1	100
<b>N15Y007</b>	1 1/2"	10,98	1	50
<b>N15Y008</b>	2"	14,88	1	50

Отдушина резервуара.



## N16-1

КОД	РАЗМЕР	ЦЕНА, €	□	⊞
<b>N16KY001</b>	2" x (8-10-12) x 1700 мм	60,92	1	10
<b>N16KY002</b>	2" x (8-10-12) x 2200 мм	61,56	1	10
<b>N16KY003</b>	2" x (8-10-12) x 3200 мм	62,20	1	10

Аварийный клапан с гибкой всасывающей трубкой и выводом для указателя уровня.



## N16-2

КОД	РАЗМЕР	ЦЕНА, €	□	⊞
<b>N16GY001</b>	1" x (8-10-12) x 1700 мм	41,05	1	10
<b>N16GY002</b>	1" x (8-10-12) x 2200 мм	41,97	1	10
<b>N16GY003</b>	1" x (8-10-12) x 3200 мм	46,29	1	10

Аварийный клапан с гибкой всасывающей трубкой.

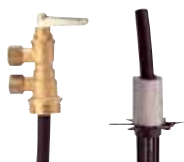

## N17

КОД	РАЗМЕР	ЦЕНА, €	□	⊞
<b>N17Y002</b>	3/8"	14,04	10	100
<b>N17Y003</b>	1/2"	14,77	10	100

Аварийный клапан с соединениями с внутренней резьбой.



## P36

КОД	РАЗМЕР	ЦЕНА, €	□	⊞
<b>P36Y001</b>	-	4,98	1	-

Патрон из нержавеющей стали для для фильтров N1, N2, N3.



## P78T

КОД	РАЗМЕР	ЦЕНА, €	□	⊞
<b>P78TY001</b>	N1	4,63	1	-
<b>P78TY002</b>	N2-N3	4,96	1	-

Прозрачный колпак для топливных фильтров



## Оборудование для солнечных систем

### R586S-0

КОД	РАЗМЕР	ЦЕНА, €	□	⊞
<b>R586SY002</b>	3/4"	688,14	1	-

Насосная группа для солнечных систем одноходовая, с предохранительной группой и механическим расходомером. Циркуляционный насос: 25/6 - монт. длина 130 мм - в соотв. с ErP

Два режима работы - трехскоростной или переменный. Для управления использовать регуляторы KTD.



### R586S

КОД	РАЗМЕР	ЦЕНА, €	□	⊞
<b>R586SY001</b>	3/4"	929,06	1	-

Насосная группа для солнечных систем двухходовая, с предохранительной группой и механическим расходомером. Циркуляционный насос: 25/6 - монт. длина 130 мм - в соотв. с ErP

Два режима работы - трехскоростной или переменный. Для управления использовать регуляторы KTD.



### R586S-3

КОД	РАЗМЕР	ЦЕНА, €	□	⊞
<b>P586SY030</b>	3/4"	122,14	1	-

Соединительный комплект для R586S (подача и обратка накопительного бака, расширительный бак).

### KTD

КОД	РАЗМЕР	ЦЕНА, €	□	⊞
<b>KTD3Y003</b>	3 датч.	499,64	1	-
<b>KTD5Y006</b>	6 датч.	762,69	1	-

Электронный регулятор для контроля разницы температур в солнечной системе GiacoSUN. Pt1000 датчики температуры включены.



### KTDS

КОД	РАЗМЕР	ЦЕНА, €	□	⊞
<b>KTDSY001</b>	-	33,77	1	-

Датчик Pt1000 (180°C) для центрального блока KTD.



### P586S

КОД	РАЗМЕР	ЦЕНА, €	□	⊞
<b>P586SY001</b>	-	28,16	1	50
<b>P586SY002</b>	-	241,43	1	10
<b>P586SY003</b>	-	53,92	1	20
<b>P586SY004</b>	-	76,44	1	10
<b>P586SY005</b>	-	68,54	1	20
<b>P586SY006</b>	-	59,72	1	20
<b>P586SY007</b>	-	35,06	1	20
<b>P586SY008</b>	-	16,69	1	-

Запасные части для R586S-1.

P586SY001: расходомер для R586S 2-12 л/мин. P586SY002: флюксметр группы плюс датчик для R586S.

P586SY003: корпус клапана R586S 1/2"(3/4"F) заполнение установки.

P586SY004: обратный клапан для R586S 3/4".

P586SY005: подающий клапан для R586S 3/4".

P586SY006: предохранительный фитинг R586S 1/2"Мх3/4".

P586SY007: деаэрактор R586S 1 1/2"x1/2".

P586SY008: корпус R252 1 1/2"xGB22 (для солнечной системы).



### KTDP

КОД	РАЗМЕР	ЦЕНА, €	□	⊞
<b>KTDPY001</b>	-	33,64	1	-

Защитное устройство от перенапряжения для центрального блока KTD.



## Узлы ГВС

### GS556

КОД	РАЗМЕР	ЦЕНА, €	□	⊞
<b>GS556Y001</b>	-	1625,27	1	-

Узел ГВС Giasosun. 67 кВт, 70 °С.



## Комплектующие для солнечных систем

### R140C

КОД	РАЗМЕР	ЦЕНА, €	□	⊞
<b>R140CY006</b>	1/2" x 3/4" - 4 бар	21,02	1	30
<b>R140CY009</b>	1/2" x 3/4" - 6 бар	21,02	1	30

Предохранительный клапан для солнечных систем.



### R99S

КОД	РАЗМЕР	ЦЕНА, €	□	⊞
<b>R99SY003</b>	1/2"	64,79	1	10

Автоматический воздухоотводный клапан для солнечных систем с шаровым отсечным краном.



### R227-1

КОД	РАЗМЕР	ЦЕНА, €	□	⊞
<b>R227Y003</b>	1/2" x 6 мм	7,64	25	250

Гильза погружная для датчика температуры.



### R20SC

КОД	РАЗМЕР	ЦЕНА, €	□	⊞
<b>R20SCY004</b>	3/4"	10,34	10	100

Прямой фитинг из 3-х частей, резьбовое соединение внешнее-внешнее для подключения к коллекторам.



### R182

КОД	РАЗМЕР	ЦЕНА, €	□	⊞
<b>R182Y006</b>	3/4" F x 3/4" F x 3/4" M	9,59	5	50

Коллекторный тройник.



### 310

КОД	РАЗМЕР	ЦЕНА, €	□	⊞
<b>310Y004</b>	15x15	4,34	20	200
<b>310Y010</b>	18x18	6,58	10	100
<b>310Y006</b>	22x22	7,27	10	100
<b>310Y007</b>	28x28	8,07	10	100

Прямая соединительная муфта для медных труб.

ⓘ INFO

В соответствии со стандартом EN 1254-2.



### 311

КОД	РАЗМЕР	ЦЕНА, €	□	⊞
<b>311Y001</b>	1/2"x15	3,10	25	250
<b>311Y010</b>	1/2"x18	4,31	20	200
<b>311Y011</b>	3/4"x18	4,57	20	200
<b>311Y003</b>	3/4"x22	4,72	10	100
<b>311Y005</b>	1"x28	6,71	10	100

Переходное соединение с внешней резьбой для присоединения медных труб.

ⓘ INFO

В соответствии со стандартом EN 1254-2.



### 312

КОД	РАЗМЕР	ЦЕНА, €	□	⊞
<b>312Y001</b>	1/2"x15	3,40	25	250
<b>312Y010</b>	1/2"x18	4,37	20	200
<b>312Y011</b>	3/4"x18	5,08	10	100
<b>312Y003</b>	3/4"x22	5,13	10	100
<b>312Y005</b>	1"x28	6,83	10	100

Переходное соединение с внутренней резьбой для присоединения медных труб.

ⓘ INFO

В соответствии со стандартом EN 1254-2.



### 315

КОД	РАЗМЕР	ЦЕНА, €	□	⊞
<b>315Y001</b>	15x15	4,11	25	250
<b>315Y010</b>	18x18	5,72	10	100
<b>315Y003</b>	22x22	5,82	10	100
<b>315Y004</b>	28x28	9,96	5	50

Угловое соединение для медных труб.

ⓘ INFO

В соответствии со стандартом EN 1254-2.



## 316

КОД	РАЗМЕР	ЦЕНА, €	☐	☒
<b>316Y001</b>	1/2"М x 15	3,55	25	250
<b>316Y002</b>	3/4"М x 22	5,87	10	100
<b>316Y004</b>	1"М x 28	9,54	10	100

Угловое соединение с наружной резьбой для медных труб.



## 317

КОД	РАЗМЕР	ЦЕНА, €	☐	☒
<b>317Y001</b>	1/2"F x 15	3,67	25	250
<b>317Y002</b>	3/4"F x 22	6,22	10	100
<b>317Y004</b>	1"F x 28	9,72	5	50

Угловое соединение с внутренней резьбой для медных труб.



## 318

КОД	РАЗМЕР	ЦЕНА, €	☐	☒
<b>318Y001</b>	15x15x15	5,69	10	100
<b>318Y010</b>	18x18x18	7,93	10	100
<b>318Y006</b>	22x22x22	8,36	5	50
<b>318Y014</b>	28x28x28	15,35	5	50

Тройник для медных труб.

ⓘ INFO

В соответствии со стандартом EN 1254-2.



## 351

КОД	РАЗМЕР	ЦЕНА, €	☐	☒
<b>351Y001</b>	15	2,42	50	500
<b>351Y002</b>	18	4,62	25	250
<b>351Y003</b>	22	7,06	10	100

Заглушка для медных труб.



## R189

КОД	РАЗМЕР	ЦЕНА, €	☐	☒
<b>R189Y004</b>	3/4"	2,17	25	250
<b>R189Y005</b>	1"	3,10	20	200

Ниппель нехромированный.



## R564P

КОД	РАЗМЕР	ЦЕНА, €	☐	☒
<b>R564PY004</b>	3/4"	5,67	1	25
<b>R564PY005</b>	1"	8,39	1	10

T-образный фитинг для подключения гофрированных труб из нержавеющей стали, для плоских уплотнений.



## R93

КОД	РАЗМЕР	ЦЕНА, €	☐	☒
<b>R93Y011</b>	1"М x 3/4"F	5,21	25	250

Переходник наружная-внутренняя резьба.



## R156-1

КОД	РАЗМЕР	ЦЕНА, €	☐	☒
<b>R156X024</b>	3/4" - Kv 1,8	90,33	1	10
<b>R156X025</b>	1" - Kv 2,0	105,82	1	10

Термостатический смеситель оснащен отводами с встроенными обратными клапанами, фильтрами и накидными гайками для установки в системах ГВС.



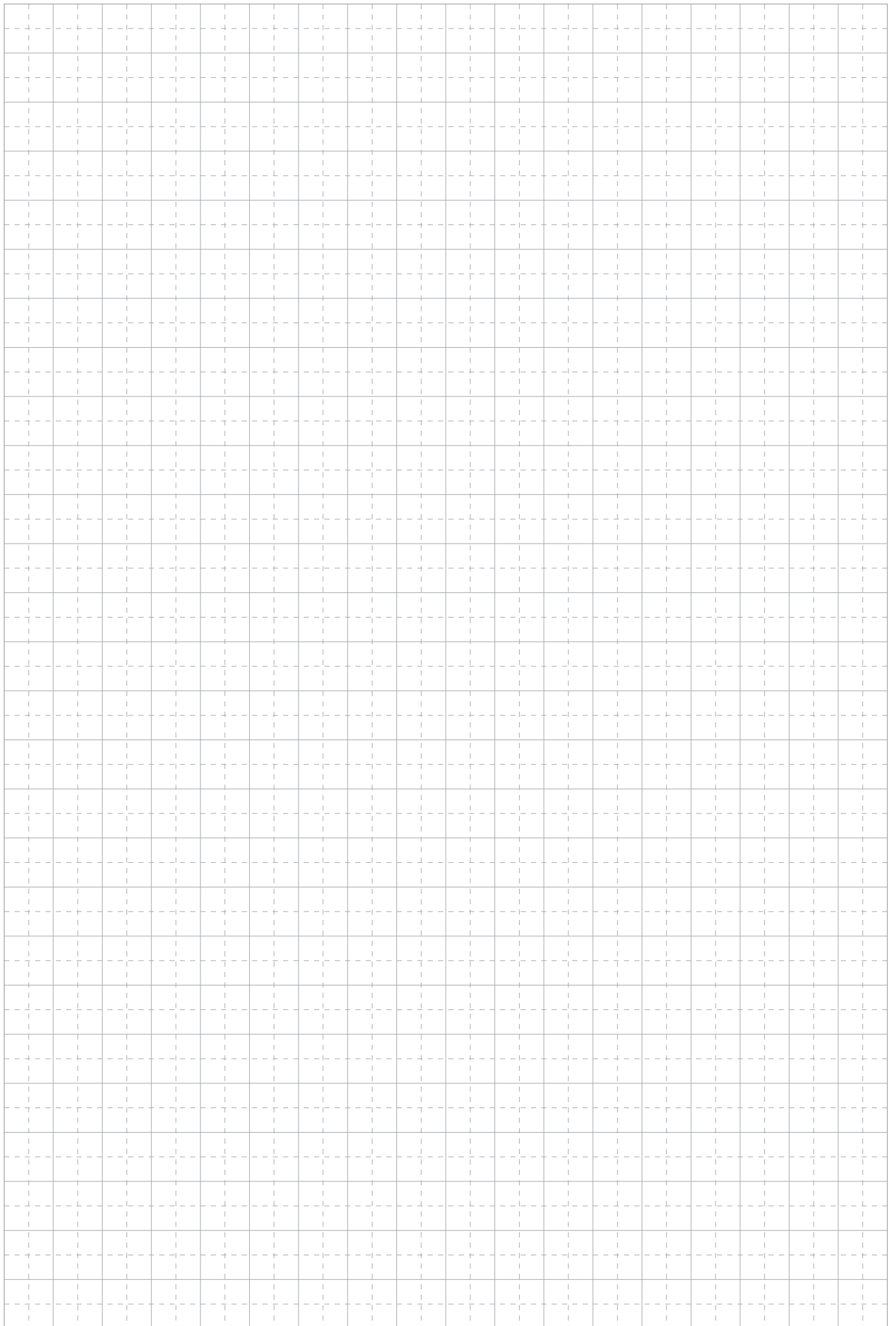

# СИСТЕМЫ ПАНЕЛЬНОГО ОТОПЛЕНИЯ И ОХЛАЖДЕНИЯ, АВТОМАТИКА ТЕРМОРЕГУЛИРОВАНИЯ

Компоненты системы напольного отопления .....	118
Система напольного отопления без бетонной стяжки .....	120
Терморегулирующая автоматика прямого действия .....	121
Терморегулирующая автоматика - klimadomotic .....	122
Терморегулирующая автоматика - KLIMAbus .....	123
Осушители воздуха .....	125



# Компоненты системы напольного отопления

## R979S

КОД	РАЗМЕР	ЦЕНА, €	□	⊞
R979SY101	Шаг 50-выс.22 клейкая основа	25,33 13,44	-	-
R979SY011	Шаг 50-выс.22 со штырями	20,79 7,20	-	-
R979SY021	Шаг 50-выс.22 + изоляция 6мм	30,81 8,64	-	-
R979SY005	Шаг 50-выс.15 клейкая основа	28,35 15,84	-	-
R979SY025	Шаг 50-выс.15 + изоляция 6 мм	33,53 10,08	-	-



Панель для систем напольного отопления, малой высоты, из высокопрочного полипропилена. Шаг укладки 50 мм. Для труб Ø16-18 мм. Эффективный размер 800x600 мм. Идеальна для реконструкции.

### INFO

Для фиксирования панелей R979SY001 и R979SY021, используйте вставки R983Y041.

## R981B

КОД	РАЗМЕР	ЦЕНА, €	□	⊞
R981BY003	выс.30	24,35 9,6	-	-
R981BY004	выс.40	28,74 7,68	-	-
R981BY005	выс.50	34,46 5,76	-	-
R981BY006	выс.60	39,09 4,8	-	-



Плоская изоляционная панель преформованная для напольных систем. Изготовлена из пенополистирола (EPS200) высокой плотности с самогасящимися свойствами, с защитным слоем из противоударного преформованного полиэтилена. Шаг укладки труб кратный 50 мм и 100 мм. Размер панели: 1200x800 мм.

## R981G

КОД	РАЗМЕР	ЦЕНА, €	□	⊞
R981GY003	выс.30	26,96 9,6	-	-
R981GY004	выс.40	31,11 7,68	-	-
R981GY005	выс.50	35,94 5,76	-	-
R981GY006	выс.60	40,56 4,8	-	-



Плоская изоляционная панель преформованная для напольных систем. Изготовлена из вспененного пенополистирола двойной плотности (EPS200+EPS120) с графитом, с защитным слоем из полиэтилена. Шаг укладки труб кратный 50 мм и 100 мм. Размер панели: 1200x800 мм.

## R981AG

КОД	РАЗМЕР	ЦЕНА, €	□	⊞
R981AGY003	выс.25	50,74 12,5	-	-
R981AGY004	выс.40	59,35 12,5	-	-



Плоская изоляционная панель преформованная для напольных систем. Изготовлена из вспененного пенополистирола (EPS200) высокой плотности с графитом, с защитным слоем из алюминиевой фольги 0,25 мм. Шаг укладки труб кратный 100 мм. Размер панели: 1200x500 мм.

## R979TG

КОД	РАЗМЕР	ЦЕНА, €	□	⊞
R979TG003	Шаг 50-выс.30	22,79 11,20	-	-
R979TG005	Шаг 50-выс.40	25,05 6,72	-	-
R979TG006	Шаг 50-выс.50	29,62 5,60	-	-



Панель изоляционная преформованная для систем напольного отопления, из вспененного полистирола с графитом. Возможность диагональной укладки. Шаг укладки 50 мм. Для трубы диам. 16-18 мм. Эффективный размер 1400x800 мм.

## R979G

КОД	РАЗМЕР	ЦЕНА, €	□	⊞
R979GY003	шаг 50 - выс. 32	17,81 13,44	-	-
R979GY004	шаг 50 - выс. 42	19,38 8,96	-	-
R979GY005	шаг 50 - выс. 52	22,79 6,72	-	-
R979GY006	шаг 50 - выс. 62	25,05 11,2	-	-
R979GY007	шаг 50 - выс. 75	29,62 8,96	-	-



Панель изоляционная преформованная для систем напольного отопления, из вспененного полистирола с графитом. Шаг укладки 50 мм. Для трубы диам. 16-18 мм. Эффективный размер 1400x800 мм.

### INFO

Тепловое сопротивление  
 R979GY003: 0,73 (м2К)/Вт  
 R979GY004: 1,10 (м2К)/Вт  
 R979GY005: 1,42 (м2К)/Вт  
 R979GY006: 1,74 (м2К)/Вт  
 R979GY007: 2,16 (м2К)/Вт

**NEW**

## R981XPS

КОД	РАЗМЕР	ЦЕНА, €	□	⊞
R981XY003	выс.30	17,30 10,5	-	-
R981XY004	выс.40	23,03 7,5	-	-
R981XY005	выс.50	29,10 6	-	-
R981XY006	выс.60	33,70 5,25	-	-
R981XY015	выс.50	33,63 6	-	-
R981XY016	выс.60	39,97 5,25	-	-



Панель изоляционная преформованная для систем напольного отопления, из экструдированного вспененного полистирола XPS300 или XPS500. Теплопроводность 0,034 Вт/(м·К). Эффективный размер 1250x600 мм.

**NEW**

## R982Q

КОД	РАЗМЕР	ЦЕНА, €	□	⊞
R982QY043	шаг 50 - выс. 37	14,36 20,16	-	-
R982QY115	шаг 50 - выс. 50	18,18 13,44	-	-



Панель изоляционная преформованная для систем напольного отопления, из пенополистирола EPS150. Шаг укладки 50 мм. Для трубы диам. 15-18 мм. Эффективный размер 1400x800 мм.

**NEW**

## R983

КОД	РАЗМЕР	ЦЕНА, €	☐	📦
<b>R983Y001</b>	для выс. пан. 37	0,22	100	1 000
<b>R983Y003</b>	для выс. пан. 30	0,22	100	1 000
<b>R983Y500</b>	для R863 инструм.	0,29	300	6000

Клипсы для системы напольного отопления

Ⓢ INFO

R983Y500: клипсы для инструмента R863Y500.  
Макс диам. трубы = 20 мм.



## R984

КОД	РАЗМЕР	ЦЕНА, €	☐	📦
<b>R984Y015</b>	50 x 50 мм	2,85	125	-

Гидроизоляционные маты для систем теплого пола



## K393

КОД	РАЗМЕР	ЦЕНА, €	☐	📦
<b>K393Y001</b>	50 x 50 мм	9,01	2	40

Металлическая оцинкованная сварная сетка.

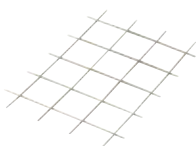

## R549P

КОД	РАЗМЕР	ЦЕНА, €	☐	📦
<b>R549PY003</b>	Ø16-18	2,54	1	50
<b>R549PY004</b>	Ø20	3,03	1	50
<b>R549PY007</b>	Ø25	4,15	1	50

Направляющий уголок для труб.



## K369

КОД	РАЗМЕР	ЦЕНА, €	☐	📦
<b>K369DY001</b>	150 x 8 мм	1,25	50	100
<b>K369AY021</b>	150 x 8 мм	1,44	50	100
<b>K369AY022</b>	250 x 8 мм	2,72	50	100

Лента демпферная для компенсационных швов.



## K389W

КОД	РАЗМЕР	ЦЕНА, €	☐	📦
<b>K389WY001</b>	Ø12-22	9,10	1	100

Несущая шина для фиксирования труб от 12 мм до 22 мм, длина 1 м.



## K376

КОД	РАЗМЕР	ЦЕНА, €	☐	📦
<b>K376Y001</b>	10 л	79,44	1	-

Пластификатор бетонного раствора для заливки пола.



## K381

КОД	РАЗМЕР	ЦЕНА, €	☐	📦
<b>K381Y001</b>	1 л	72,64	1	9

Средство для устранения отложений REMOVE-RAPID



NEW

## R983N

КОД	РАЗМЕР	ЦЕНА, €	☐	📦
<b>R983Y040</b>	Ø6 мм - L25 мм	0,27	100	1 000

Шпильки для крепления преформованного листа без изоляции R979NY001.



## R983S

КОД	РАЗМЕР	ЦЕНА, €	☐	📦
<b>R983Y041</b>	Ø6 мм - L60 мм	0,49	100	1 000

Вставка фиксирующая для панелей R979SY001 и R979SY021.



## R863

КОД	РАЗМЕР	ЦЕНА, €	☐	📦
<b>R863Y500</b>	для R983Y500	570,76	1	-

Пистолет для фиксирующих скоб R983Y500.



## R872D

КОД	РАЗМЕР	ЦЕНА, €	☐	📦
<b>R872DY001</b>	-	14,43	2	100

Профиль для демпферного шва длиной 2 м с клейкой лентой.



## K389

КОД	РАЗМЕР	ЦЕНА, €	☐	📦
<b>K389Y012</b>	Ø20 - шаг 50 мм - 2 м	5,42	2	32
<b>K389Y013</b>	Ø25 - шаг 100 мм - 2 м	9,26	2	32

Несущая шина для фиксирования труб, длина 4 м.



## K375

КОД	РАЗМЕР	ЦЕНА, €	☐	📦
<b>K375Y021</b>	1 л	36,10	1	9

Защитное жидкое средство (против накипи) для отопительных систем.



## K380

КОД	РАЗМЕР	ЦЕНА, €	☐	📦
<b>K380Y001</b>	1 л	55,60	1	9

Очищающее средство CLEAN



## K382

КОД	РАЗМЕР	ЦЕНА, €	☐	📦
<b>K382Y001</b>	1 л	80,08	1	9

Средство для удаления шлама 2B1



NEW

NEW

## R227-1

КОД	РАЗМЕР	ЦЕНА, €	□	⊞
<b>R227Y003</b>	1/2" x 6 мм	7,64	25	250

Гильза погружная для датчика температуры.



## R414M

КОД	РАЗМЕР	ЦЕНА, €	□	⊞
<b>R414MX003</b>	18 x 18	19,92	5	50

Термостатический клапан для теплого пола, монтаж в бокс R508M.



## R508M

КОД	РАЗМЕР	ЦЕНА, €	□	⊞
<b>R508MY001</b>	120 x 150 x 75 мм	15,28	1	10

Встраиваемый бокс с крышкой, для регулирующей арматуры систем теплых полов.



## R414D

КОД	РАЗМЕР	ЦЕНА, €	□	⊞
<b>R414DX003</b>	18 x 18	23,04	5	50

Термостатический клапан, с балансировочным клапаном для теплого пола, монтаж в бокс R508M.



## R508K

КОД	РАЗМЕР	ЦЕНА, €	□	⊞
<b>R508KY001</b>	120 x 150 x 75 мм	61,08	1	-

Комплект для теплого пола, включает: R508M + R414M + R470X001+R881Y002.



## R470

КОД	РАЗМЕР	ЦЕНА, €	□	⊞
<b>R470X001</b>	-	10,53	1	50

Термостатическая головка с жидкостным датчиком, с настройкой против замораживания.



## ➤ Система напольного отопления без бетонной стяжки

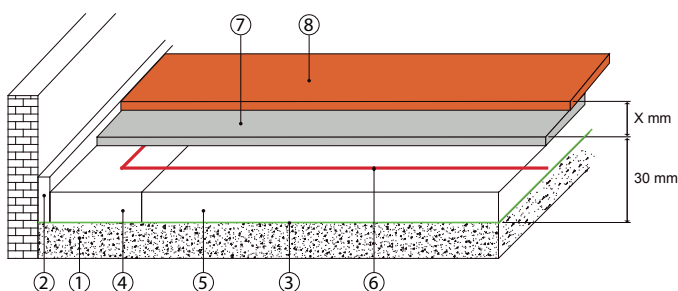

### КОМПОНЕНТЫ

- 1 Базовый слой.
- 2 Демпферная лента, K369A.
- 3 Гидроизолирующий слой, полиэтилен, R984.
- 4 Преформованная головная панель, со слоем алюминия, R884, для укладки трубы и поддержки ее изгибов.
- 5 Преформованная панель, R883-1, с теплопроводными пластинами из алюминия.
- 6 Трубы полимерные или металлопластиковые, максимальный внешний диаметр 17.
- 7 Двойной слой из оцинкованных стальных листов K805P и K805P-1, для создания опорного слоя.
- 8 Покрытие поверхности.

## R883-1

КОД	РАЗМЕР	ЦЕНА, €	□	⊞
<b>R883Y101</b>	Шаг 150-выс.28	55,04	11,52	-

Изоляционная панель из вспененного полистирола.

### ⓘ INFO

Тепловое сопротивление  
R883Y101: 0,65 (м²К)/Вт



## R884

КОД	РАЗМЕР	ЦЕНА, €	□	⊞
<b>R884Y101</b>	Выс. 28	54,43	5,76	-

Изоляционная головная панель, для укладки трубы и поддержки ее изгибов.

### ⓘ INFO

Тепловое сопротивление  
R884Y101: 0,50 (м²К)/Вт



## K805P

КОД	РАЗМЕР	ЦЕНА, €	□	⊞
<b>K805PY003</b>	600 x 300 x 1 мм	60,95	-	-
<b>K805PY004</b>	600 x 600 x 1 мм	63,49	3,60	-

Лист из оцинкованной стали, для формирования двойного слоя распределения нагрузки в системах сухого теплоизлучающего пола.



## K805P-1

КОД	РАЗМЕР	ЦЕНА, €	□	⊞
<b>K805PY023</b>	600 x 300 x 1 мм	77,33	-	-
<b>K805PY024</b>	600 x 600 x 1 мм	77,33	-	-

Лист из оцинкованной стали, с клеящим слоем.



## K809

КОД	РАЗМЕР	ЦЕНА, €	□	⊞
<b>K809Y001</b>	50 x 26 мм	0,53	1	100
<b>K809Y500</b>	75 x 26 мм	0,53	1	100

Планка якорная для систем теплого пола.



## Терморегулирующая автоматика прямого действия

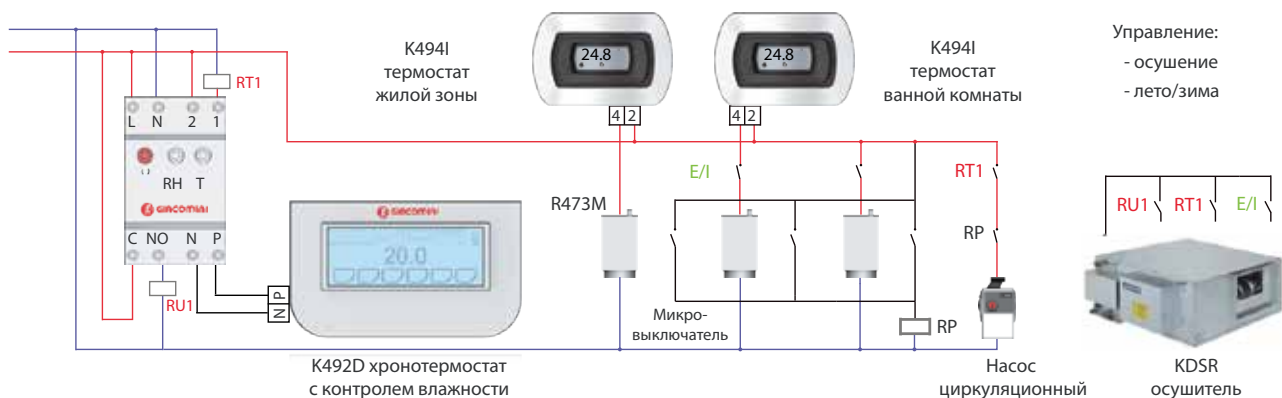

### K494

КОД	РАЗМЕР	ЦЕНА, €	📦	🔗
<b>K494AY001</b>	2 батареи AAA 1,5 В	70,08	1	-

Цифровой электронный термостат, накладной на стену. Питание дисплея от батарей.

#### 📄 INFO

Питание дисплея от 2 батареек AAA 1,5 В.  
Монтаж настенный или на коробке диаметром 60 мм.



### K492

КОД	РАЗМЕР	ЦЕНА, €	📦	🔗
<b>K492DY012</b>	230 В	403,19	1	20

Цифровой электронный недельный хронотермостат, накладной на стену. С жидкокристаллическим сенсорным экраном. Также доступна версия с контролем влажности. Управление отоплением и охлаждением, осушителем и фанкойлом, с недельным и суточным программированием и возможностью ручного управления. Встроенный датчик влажности. Питание дисплея от батарей. Выход реле с напряжением 230 В.



### K492T

КОД	РАЗМЕР	ЦЕНА, €	📦	🔗
<b>K492TY002</b>	230 В	588,32	1	-
<b>K492TY012</b>	230 В	588,32	1	-

Сенсорный хронотермостат с контролем влажности. Возможность беспроводного управления Wi-Fi при помощи приложения K-Domo. Цвет белый, монтаж в установочную коробку тип 503. В соответствии с версией, может управлять термоэлектрическими приводами, осушителями, фанкойлами. Недельное и дневное программирование системы отопления и охлаждения, возможность ручного управления. Встроенный датчик влажности.



### PM100R

КОД	РАЗМЕР	ЦЕНА, €	📦	🔗
<b>PM100Y011</b>	230 В	165,53	1	-

Блок управления с 8-ю входами (термостаты) и 8-ю выходами (зональные клапаны, электро-термические головки) с 4-минутной задержкой включения циркуляционного насоса.



# Терморегулирующая автоматика – KLIMADOMOTIC

KLIMAdomotic - это многофункциональный комплекс автоматического управления, оптимизированный для систем панельного отопления и охлаждения. Контроль и регулирования температуры осуществляется радиоуправляемыми терморегулирующими клапанами (Wireless). Таким образом, комплекс KLIMAdomotic позволяет контролировать с помощью одного пользовательского интерфейса такие аспекты комфорта в помещении, как температура и влажность. Модуль управления KD410 является базой для формирования комплекса. Для систем панельного и радиаторного отопления предусмотрены разные версии программного обеспечения: Connect-Rad для панельного, Connect-TRV для радиаторного. Модуль KD410 дает возможность пользователю легко настроить режимы работы с помощью удобного интуитивно понятного графического интерфейса или удаленно через веб-приложение для смартфонов, планшетов или настольных компьютеров. Программа Giacomini Connect в свободном доступе на APP Store и Google Play.



## KD410

КОД	РАЗМЕР	ЦЕНА, €	📦	🔗
<b>KD410Y001</b>	Connect-RAD	1038,58	1	-

Модуль управления с сенсорным дисплеем для управления терморегулирующей автоматикой систем отопления и охлаждения. Модификации:

- KD410Y001: Connect-Rad для систем панельного отопления и охлаждения
- KD410Y002: Connect-TRV для систем радиаторного отопления с термостатическими клапанами.



## KPM40

КОД	РАЗМЕР	ЦЕНА, €	📦	🔗
<b>KPM40Y002</b>	Modbus	1138,15	1	-

Контроллер гидравлической панельной системы отопления и охлаждения. Осуществляет управление электротермическими приводами (максимум 20 единиц), приводом смесительного клапана, циркуляционным насосом, устройствами осушения воздуха. Переключение зима/лето. Питание 230 В.



## K410W

КОД	РАЗМЕР	ЦЕНА, €	📦	🔗
<b>K410WY003</b>	темп. датчик	256,91	1	-
<b>K410WY002</b>	темп./влажн.	321,83	1	-
<b>K410WY012</b>	темп./влажн.+доступ	354,40	1	-

Беспроводные датчики температуры и влажности или только температуры, для работы с KPM40. Питание K410WY001 и K410WY002: 2 батареи типа AA 1,5 В. Питание K410WY012: 12 В через модуль KPM40. Сертификация CE.



## KPM45

КОД	РАЗМЕР	ЦЕНА, €	📦	🔗
<b>KPM45Y002</b>	Modbus	1138,16	1	-

Контроллер для управления различными типами устройств для обработки воздуха. Управление задвижкой вентиляционной системы подачи воздуха, скоростью вращения вентиляторов, насосом и смесителем для регулировки температуры теплоносителя. Также управление смесителем, предназначенным для работы контура охлаждающей воды батареи охлаждения и соответствующего насоса (в качестве альтернативы клапана), определение температуры потока контура охлаждающей воды и температуры потока воздушного контура, управление воздухообменом на основании сигналов полученных от датчика углекислого газа. Питание 230 В.



## K497

КОД	РАЗМЕР	ЦЕНА, €	📦	🔗
<b>K497Y100</b>	2P-F для KPM40, KPM45	2,06	1	-
<b>K497Y101</b>	3P для KPM40, KPM45	2,76	1	-
<b>K497Y102</b>	4P для KD410	2,43	1	-
<b>K497Y103</b>	5P для KPM40, KPM45	4,11	1	-
<b>K497Y110</b>	5P для K410W, K465	5,53	1	-
<b>K497Y120</b>	2P-F для KD410	3,41	1	-

Соединители электрические.

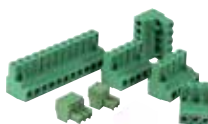

## K465

КОД	РАЗМЕР	ЦЕНА, €	📦	🔗
<b>K465Y001</b>	12 В	231,75	1	-

Датчик температуры наружного воздуха, для работы с KPM40 и/или KPM45 через системную шину. Диапазон температур -40-85 °С, в корпусе с классом защиты IP68. Питание 12 В от контроллера.



# Терморегулирующая автоматика – KLIMAbus

## KPM30

КОД	РАЗМЕР	ЦЕНА, €	☐	☒
<b>KPM30Y001</b>	24 В	777,09	1	-
<b>KPM30Y002</b>	24 В	881,85	1	-
<b>KPM30Y003</b>	24 В	777,09	1	-
<b>KPM30Y004</b>	24 В	777,09	1	-
<b>KPM30Y005</b>	24 В	881,85	1	-

Модуль управления для отопления и/или охлаждения. Совместимым дисплеем панели для мониторинга, настройки и управления. Напряжение питания 24 В, размер 6 модулей DIN. Возможность управления смесительного клапана, насоса и выходы контакты без напряжения. Возможность подключения с удаленного терминала KD201. Возможность подключения, по периферийной шине, с модулями расширения входов/выходов и KPM35 с комнатными датчиками и K492В K495В/L.



### KLIMABUS

Комплекс устройства терморегуляции с высоким интеллектом, подключенные к сети через провод - шину - для обмена информацией между собой с помощью соответствующим образом закодированных сообщений.

Модульная система шин управляет как простыми смесительными группами в отоплении и охлаждении, так и сложными жилыми системами с очисткой и осушением воздуха, интеграции охлаждения и контролируемой механической вентиляцией.

Гибкость системы позволяет определять различные профили доступа и позволяет использовать преимущества самых современных технологий в области домашней автоматизации.

## KPM35

КОД	РАЗМЕР	ЦЕНА, €	☐	☒
<b>KPM35Y001</b>	24 В	330,30	1	-

Модуль управления ввода / вывода для модуля управления KPM30 или KPM31. Выходы контакты без напряжения с возможностью управления электрических приводов, серводвигатели для зональных клапанов или систем обработки воздуха для осушения или интеграции. 24 В переменного тока, размер 4 модуля DIN. Сертификаты CE.



## KPM36

КОД	РАЗМЕР	ЦЕНА, €	☐	☒
<b>KPM36Y001</b>	Плата Modbus	245,25	1	-
<b>KPM36Y002</b>	Плата Konnex	644,37	1	-
<b>KPM36Y003</b>	Плата Ethernet	1064,47	1	-

Плата Modbus для контроллера KPM30/ KPM31.



## K497

КОД	РАЗМЕР	ЦЕНА, €	☐	☒
<b>K497Y001</b>	для KPM30 или KPM31	32,44	1	-
<b>K497Y002</b>	для KPM35	41,73	1	-

Съемный комплект для блока управления KPM30/ KPM31/ KPM35



## KD201

КОД	РАЗМЕР	ЦЕНА, €	☐	☒
<b>KD201Y001</b>	-	526,66	1	-

Терминал с клавиатурой для мониторинга, настройки и управления системой. ЖК дисплей с белой подсветкой. Для использования в комбинации с модулем регулирования KPM30 или KPM31. Прямое питание от модуля управления, настенное крепление. Сертификаты CE.



## K492В

КОД	РАЗМЕР	ЦЕНА, €	☐	☒
<b>K492BY002</b>	230 В	306,80	1	-

Комнатный термостат с дисплеем с подсветкой и интерфейс для локального управления температурой и влажностью. Для использования с bus подключением к модулю управления KPM30 или KPM31. 230 В переменного тока, Modbus. Встроенный монтаж. Сертификация CE.



## K493I

КОД	РАЗМЕР	ЦЕНА, €	☐	☒
<b>K493IY012</b>	12 В	409,77	1	-

Датчик температуры и влажности, скрытого монтажа.



## K493T

КОД	РАЗМЕР	ЦЕНА, €		
<b>K493TY002</b>	12 В	564,83	1	-

Сенсорный термостат. Цвет белый.



## K463P

КОД	РАЗМЕР	ЦЕНА, €		
<b>K463PY001</b>	-	49,45	1	-

Температурный зонд пассивного типа, диапазон измерения -50 / 105 °С. Длина кабеля 6 м, диаметр колбы 6 мм. Для использования в сочетании с модулем регулирования КРМ30 или КРМ31.



## K465P

КОД	РАЗМЕР	ЦЕНА, €		
<b>K465PY001</b>	-	93,40	1	-

Датчик внешней температуры, пассивного типа, диапазон измерения -50 / 105 °С, в контейнере с защитой IP68. Для использования в сочетании с модулем регулирования КРМ30 или КРМ31.



## K498M

КОД	РАЗМЕР	ЦЕНА, €		
<b>K498MY002</b>	-	104,81	1	-

Преобразователь сигнала с PWM до 0...10 В для команды второго смесительного клапана модулем управления КРМ30 или КРМ31. Источник питания 24 В, DIN-рейка. Сертификация CE.



## KF201

КОД	РАЗМЕР	ЦЕНА, €		
<b>KF201Y001</b>	12В Bus	532,50	1	-

Контроллер фанкойла для K483T



## K373

КОД	РАЗМЕР	ЦЕНА, €		
<b>K373Y011</b>	230 В	191,79	1	10
<b>K373Y012</b>	230 В	201,04	1	10

Термостат предохранительный регулируемый с предустановкой, с зондом.

INFO

С держателем для термометра 1/2"x6 мм



## KDP

### АКСЕССУАРЫ

КОД	РАЗМЕР	ЦЕНА, €	☐	☒
<b>KDPHY024</b>	осушение	2630,89	1	-
<b>KDPRHY024</b>	осушение + охлаж.	3586,58	1	-
<b>KDPCY024</b>	внеш. обшивка	177,12	1	-
<b>KDPFY024</b>	перед. панель	460,49	1	-



Моноблок для контроля влажности воздуха, для установки за подвесным потолком, для использования с системами охлаждения помещений. С возможным интегрированием теплоотведения. Комплектуется узлом фильтрации из синтетического материала, класс G3 (EN779:2002), центробежным вентилятором с трехскоростным мотором, контуром охлаждения с хладагентом R134a, гидравлическим контуром, теплообменником из медной трубки с алюминиевым оребрением. Опциональный внешний короб и передняя панель, из окрашенной в белый цвет древесины. Производительность по осушению 24 л/24 ч. Производительность по воздуху в режиме осушения 200 м³/ч и 300 м³/ч в режиме теплоотведения (только для KDPRY024). Диапазон рабочей температуры 15-32°C. Соединение гидравлическое 2x1/2" с вн. резьбой. Электропитание 230 В.

## KDV

КОД	РАЗМЕР	ЦЕНА, €	☐	☒
<b>KDVRWY300</b>	конд. вод.	7084,96	1	-
<b>KDVRAY360</b>	кондиц.	10277,41	1	-



Моноблок для контроля влажности воздуха, канального типа для установки за подвесным потолком, для использования с системами охлаждения помещений. С возможным интегрированием теплоотведения. С высокоэффективной рекуперацией тепла (эффективность >86%). Комплектуется узлом фильтрации из синтетического материала, класс G3 (EN779:2002), двумя трехскоростными вентиляторами, пятью моторизованными заслонками, контуром охлаждения с хладагентом R134a, гидравлическим контуром, теплообменником из медной трубки с алюминиевым оребрением и 5 узлами диаметра 100 мм для подачи, рециркуляции, извлечения, внешнего подключения и выпуска. Производительность по осушению 25,9 л / 24 ч. Общая производительность по воздуху 260 - 300 м³/ч, внешняя производительность 80-160 м³/ч. Диапазон рабочей температуры 15-32°C. Давление прекальбровки 40 Па. Соединение гидравлическое 4x1/2" с вн. резьбой. Электропитание 230 В.

## KV

КОД	РАЗМЕР	ЦЕНА, €	☐	☒
<b>KVY160</b>	160 м³/час	3386,13	1	-
<b>KVY300</b>	300 м³/час	4360,92	1	-
<b>KVY500</b>	500 м³/час	4873,94	1	-



Моноблок для контроля влажности воздуха, канального типа для установки за подвесным потолком, на полу (над плитой) или на стене. Панель дистанционного управления (модуль DIN) для установки скорости потока воздуха и режимов работы.

КОД	ПРОИЗВОДИТЕЛЬНОСТЬ, ГАБАРИТНЫЕ РАЗМЕРЫ М³/ЧАС (ДХГХВ), ММ	ДИАМЕТР ПОДКЛЮЧЕНИЯ, ММ	РАБОЧЕЕ ДАВЛЕНИЕ, ПА	ПОТРЕБЛЯЕМАЯ МОЩНОСТЬ, ВТ
<b>KVY160</b>	160 1100 X 600 X 275	150	140	55
<b>KVY300</b>	300 1440 X 660 X 285	200	230	190
<b>KVY500</b>	500 1580 X 730 X 305	200	280	340

## KDS

### МОНОБЛОК

КОД	РАЗМЕР	ЦЕНА, €	☐	☒
<b>KDSHY026</b>	осушение	2630,88	1	-
<b>KDSRHY026</b>	осушение + охлаж.	3555,80	1	-
<b>KDSRHY350</b>	осушение + охлаж.	4624,59	1	-
<b>KDSRY500</b>	осушение + охлаждение	4994,62	1	-



### АКСЕССУАРЫ

КОД	РАЗМЕР	ЦЕНА, €	☐	☒
<b>KDSPLY026</b>	подача для KDSY026-KDSRY026	265,68	1	-
<b>KDSPLY350</b>	подача для KDSRY300	294,02	1	-

Моноблок для контроля влажности воздуха, для установки в стену, для использования с системами охлаждения помещений. С возможностью интегрирования (производства холода/тепла) и первичной обработкой воздуха. Комплектуется узлом фильтрации из синтетического материала, класс G3 (EN779:2002), центробежным вентилятором с трехскоростным мотором, контуром охлаждения с хладагентом R134a, гидравлическим контуром, теплообменником из медной трубки с алюминиевым оребрением. Диапазон рабочей температуры 15-32°C. Электропитание 230 В.

### INFO

#### KDSY026

Моноблок канального типа для осушения воздуха. Производительность по осушению 25,5 л/сут. Производительность по воздуху 250 м³/ч. Давление предварительной калибровки 24 Па. Гидравлические соединения 2x1/2" с вн. резьбой. Четырехходовой приточный узел (Ø100мм) заказывается дополнительно.

#### KDSRY026

Моноблок канального типа для осушения воздуха и теплоотведения. Производительность по осушению 25,5 л/сут. Производительность по воздуху в режиме осушения 200 м³/ч и 300 м³/ч в режиме теплоотведения. Давление предварительной калибровки 24 Па. Гидравлические соединения 2x1/2" с вн. резьбой. Четырехходовой приточный узел (Ø100мм) заказывается дополнительно.

#### KDVR350

Моноблок, кондиционер канального типа для осушения воздуха и теплоотведения, с контуром предварительного охлаждения. Производительность по осушению 38,3л/сут. Производительность по воздуху 350м³/ч. Рабочая температура воды 12-22°C. Давление предварительной калибровки 40 Па. Гидравлические соединения 4x1/2" с вн. резьбой. Шестиходовой приточный узел (Ø100мм) заказывается дополнительно.

#### KDVR500

Моноблок, кондиционер канального типа для осушения воздуха и теплоотведения, с контуром предварительного охлаждения. Производительность по осушению 60,1л/сут. Производительность по воздуху 600м³/ч. Рабочая температура воды 12-22°C. Давление предварительной калибровки 60 Па. Гидравлические соединения 4x1/2" с вн. резьбой.



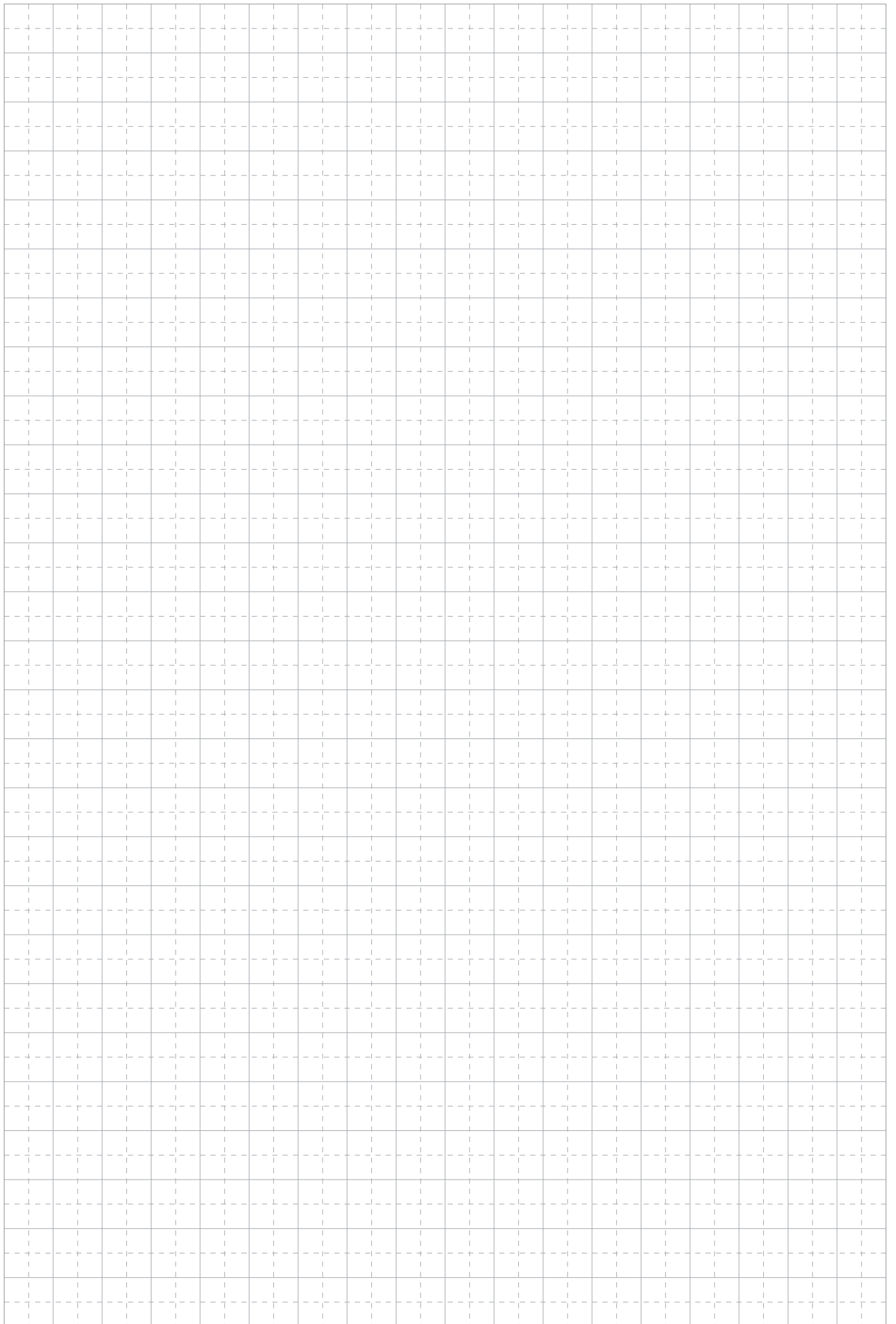



GIACOMINI S.p.A. Via per Alzo, 39  
28017 San Maurizio d'Opaglio (NO) - ITALY  
Tel. (+39) 0322 923111 · Fax (+39) 0322 96256  
info@giacomini.com · www.giacomini.com

**Представительство в России  
и странах Центральной Азии**

Тел. (495) 604 8396, 604 8079

Факс (495) 604 8397

info.russia@giacomini.com

www.giacomini.ru

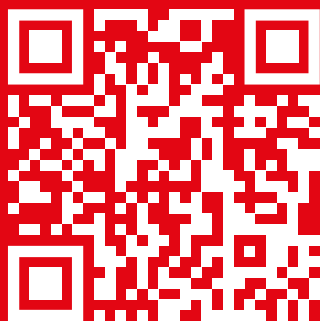

Техническая документация  
на сайте [www.giacomini.ru](http://www.giacomini.ru)