

Каталог продукции 2021/2022

КОЛЛЕКЦИИ ДЛЯ ВАННЫХ КОМНАТ

**KNOW
HOW**
INSTALLED

Geberit AquaClean

Geberit ONE

Geberit Citterio

Geberit Xenos²

Geberit myDay

Geberit Acanto

Geberit iCon

Geberit Smyle

Geberit Renova

Geberit Renova Plan

Geberit Renova Compact

Geberit Renova Comfort

Geberit VariForm

Geberit Monolith

Geberit Publica

Писсуары

Geberit Option

Geberit Bambini

Душевые кабины

Ванны

Другая продукция

Приложение



Geberit AquaClean

Унитазы-биде	6
Подвесные унитазы.....	6
Напольные унитазы.....	11
Крышки-биде.....	13
Принадлежности.....	16
Обзор аксессуаров – комплектующие для подключения смывных бачков скрытого монтажа Geberit к электросети и водоснабжению.....	16
Для унитазов-биде.....	18
Для крышек-биде	19
Для крышек-биде и унитазов-биде	19
Расходные материалы	21

Унитазы-биде

Подвесные унитазы

Подвесной унитаз-биде Geberit AquaClean Mera Comfort

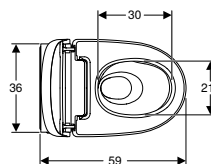
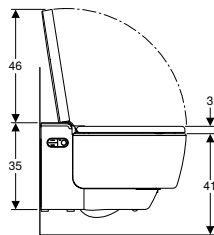
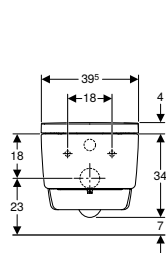

Применение

- Для удобства пользования унитазом без возникновения неприятных запахов
- Для щадящего омывания водой анальной и вагинальной зоны

Технические данные

Степень защиты	IPX4
Класс защиты	I
Номинальное напряжение	230 В перем. тока
Частота тока	50 Гц
Потребляемая мощность	2000 Вт
Потребляемая мощность в режиме ожидания	≤ 0,5 Вт
Гидравлическое давление	0,5–10 бар
Рабочая температура	5–40 °С
Температура воды, диапазон регулировки	34–40 °С
Расчетный расход	0,03 л/с
Минимальное гидравлическое давление для расчетного расхода	0,5 бар
Длительность омывания	30–50 с
Максимальная нагрузка на сиденье унитаза	150 кг

Объем поставки

- Комплект соединительных патрубков для смывных бачков скрытого монтажа Geberit Sigma 12 см и Geberit Omega 12 см, монтажная высота 112 см
- Втулочная муфта для подключения электропитания от сети
- Брызговик
- Средство для удаления известкового налета 125 мл
- Комплект для чистки
- Комплект для подключения унитаза, Ø 90 мм
- Пульт ДУ с настенным держателем и батареей CR2032
- Крепеж

Характеристики

- Гибридная система подогрева воды, состоящая из проточного и накопительного водонагревателей
- Биде анальной зоны с двухфорсуночным душем WhirlSpray
- Отдельная форсунка дамского душа в скрытом нерабочем положении
- Регулируемая температура воды омывающей струи
- Регулируемая пятиступенчатая настройка напора омывающей струи
- Штуцер для омывания регулируется по пяти позициям
- Регулируемый маятниковый режим движения штуцера (автоматические движения штуцера для омывания вперед и назад)
- Автоматическая очистка форсунки штуцера для омывания чистой водой до и после омывания
- Программа удаления известкового налета
- Безободковый унитаз с технологией смыва TurboFlush
- Унитаз вертикальный смыв, со специальным керамическим покрытием KeraTest
- Датчик присутствия пользователя
- Включение системы очистки воздуха, оснащенной керамическим сотовым фильтром
- Очистка воздуха с функцией отложенного выключения
- Подключаемый фен
- 5 уровней настройки мощности фена
- Выдвижной штуцер фена
- Регулируемая температура фена
- Сиденье унитаза с быстрым подогревом
- Регулируемая температура подогрева сиденья унитаза
- Сиденье и крышка унитаза с функцией плавного опускания
- Крышка унитаза с функцией SoftOpening
- Бесконтактное открытие и закрытие крышки унитаза
- Включение подсветки при приближении
- Настраиваемая подсветка из семи цветов
- Управление функциями и настройками посредством пульта дистанционного управления
- Четыре программируемых профиля пользователя
- Совместимость с приложением Geberit Home
- Подвод воды сбоку слева скрытый за санфаянсом
- Электропитание от сети с трехжильным гибким кабелем в защитной оболочке, скрыто сбоку справа за санфаянсом
- Возможен внешний подвод воды, сбоку слева, с помощью принадлежностей
- Возможно внешнее электропитание от сети, со штепсельной розеткой справа
- Предустановленная звукоизоляция
- Допуск согласно (DIN) EN 1717/(DIN) EN 13077

Арт. №	Цвет / поверхность
146.214.11.1	Альпийский белый
146.214.21.1	Глянцевый хром

Принадлежности

- Обзор аксессуаров – комплектующие для подключения смывных бачков скрытого монтажа Geberit к электросети и водоснабжению → стр. 16



- В комплекте к изделию предоставляется средство для удаления известкового налета Geberit AquaClean и чистящие средства Geberit AquaClean. В этих расходных материалах содержатся вещества из классификации опасных. Указания и описание мер по безопасному обращению с опасными веществами приводятся в приложении либо на вебсайте www.geberit.ru.

Подвесной унитаз-биде Geberit AquaClean Mera Classic

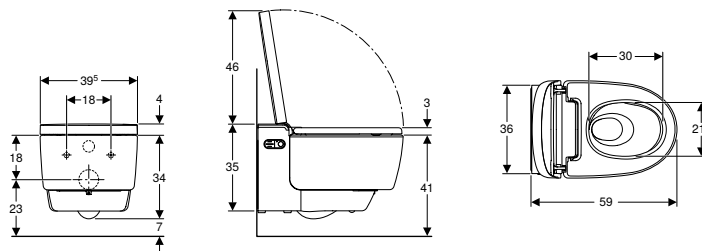

Применение

- Для удобства пользования унитазом без возникновения неприятных запахов
- Для щадящего омывания водой анальной и вагинальной зоны

Технические данные

Степень защиты	IPX4
Класс защиты	I
Номинальное напряжение	230 В перем. тока
Частота тока	50 Гц
Потребляемая мощность	2000 Вт
Потребляемая мощность в режиме ожидания	≤ 0,5 Вт
Гидравлическое давление	0,5–10 бар
Рабочая температура	5–40 °С
Температура воды, диапазон регулировки	34–40 °С
Расчетный расход	0,03 л/с
Минимальное гидравлическое давление для расчетного расхода	0,5 бар
Длительность омывания	30–50 с
Максимальная нагрузка на сиденье унитаза	150 кг

Объем поставки

- Комплект соединительных патрубков для смывных бачков скрытого монтажа Geberit Sigma 12 см и Geberit Omega 12 см, монтажная высота 112 см
- Втулочная муфта для подключения электропитания от сети
- Брызговик
- Средство для удаления известкового налета 125 мл
- Комплект для чистки
- Комплект для подключения унитаза, Ø 90 мм
- Пульт ДУ с настенным держателем и батареей CR2032
- Крепеж

Характеристики

- Гибридная система подогрева воды, состоящая из проточного и накопительного водонагревателей
- Биде анальной зоны с двухфорсуночным душем WhirlSpray
- Отдельная форсунка дамского душа в скрытом нерабочем положении
- Регулируемая температура воды оmyвающей струи
- Регулируемая пятиступенчатая настройка напора оmyвающей струи
- Штуцер для оmyвания регулируется по пяти позициям
- Регулируемый маятниковый режим движения штуцера (автоматические движения штуцера для оmyвания вперед и назад)
- Автоматическая очистка форсунки штуцера для оmyвания чистой водой до и после оmyвания
- Программа удаления известкового налета
- Безободковый унитаз с технологией смыва TurboFlush
- Унитаз вертикальный смыв, со специальным керамическим покрытием KeraTest
- Датчик присутствия пользователя
- Включение системы очистки воздуха, оснащенной керамическим сотовым фильтром
- Очистка воздуха с функцией отложенного выключения
- Подключаемый фен
- 5 уровней настройки мощности фена
- Выдвижной штуцер фена
- Регулируемая температура фена
- Сиденье и крышка унитаза с функцией плавного опускания
- Крышка унитаза с функцией SoftOpening
- Управление функциями и настройками посредством пульта дистанционного управления
- Четыре программируемых профиля пользователя
- Совместимость с приложением Geberit Home
- Подвод воды сбоку слева скрытый за санфаянсом
- Электропитание от сети с трехжильным гибким кабелем в защитной оболочке, скрыто сбоку справа за санфаянсом
- Возможен внешний подвод воды, сбоку слева, с помощью принадлежностей
- Возможно внешнее электропитание от сети, со штепсельной розеткой справа
- Предустановленная звукоизоляция
- Допуск согласно (DIN) EN 1717/(DIN) EN 13077

Арт. № Цвет / поверхность

146.204.11.1 Альпийский белый

146.204.21.1 Глянцевый хром

Принадлежности

- Обзор аксессуаров – комплектующие для подключения смывных бачков скрытого монтажа Geberit к электросети и водоснабжению → стр. 16



- В комплекте к изделию предоставляется средство для удаления известкового налета Geberit AquaClean и чистящие средства Geberit AquaClean. В этих расходных материалах содержатся вещества из классификации опасных. Указания и описание мер по безопасному обращению с опасными веществами приводятся в приложении либо на вебсайте www.geberit.ru.

Подвесной унитаз-биде Geberit AquaClean Sela

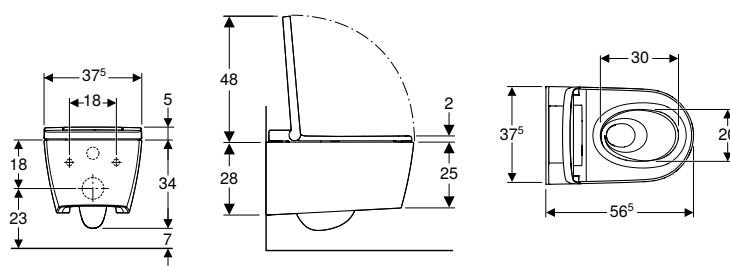

Применение

- Для удобства пользования унитазом
- Для щадящего омывания водой анальной и вагинальной зоны

Технические данные

Степень защиты	IPX4
Класс защиты	I
Номинальное напряжение	230 В перем. тока
Частота тока	50 Гц
Потребляемая мощность	1850 Вт
Потребляемая мощность в режиме экономии/при включенной функции нагрева	≤ 0,5 Вт
Гидравлическое давление	0,5–10 бар
Рабочая температура	5–40 °С
Температура воды, диапазон регулировки	34–40 °С
Расчетный расход	0,02 л/с
Минимальное гидравлическое давление для расчетного расхода	0,5 бар
Длительность омывания	50 с
Максимальная нагрузка на сиденье унитаза	150 кг

Объем поставки

- Комплект соединительных патрубков для смывных бачков скрытого монтажа Geberit Sigma 12 см и Geberit Omega 12 см, монтажная высота 112 см
- Втулочная муфта для подключения электропитания от сети
- Звукоизолирующий комплект
- Брызговик
- Средство для удаления известкового налета 125 мл
- Комплект для чистки
- Комплект для подключения унитаза, Ø 90 мм
- Пульт ДУ с настенным держателем и батареей CR2032
- Крепеж

Характеристики

- Подготовка горячей воды с помощью проточного водонагревателя
- Биде анальной зоны с технология омывания WhirlSpray
- Отдельная форсунка дамского душа в скрытом нерабочем положении
- Регулируемая температура воды омывающей струи
- Регулируемая пятиступенчатая настройка напора омывающей струи
- Штуцер для омывания регулируется по пяти позициям
- Регулируемый маятниковый режим движения штуцера (автоматические движения штуцера для омывания вперед и назад)
- Автоматическая очистка форсунки штуцера для омывания чистой водой до и после омывания
- Программа удаления известкового налета
- Безободковый унитаз с технологией смыва TurboFlush
- Унитаз вертикальный смыв, со специальным керамическим покрытием KeraTest
- Датчик присутствия пользователя
- Сиденье и крышка унитаза с функцией плавного опускания
- Крышка унитаза с функцией SoftOpening
- Включение подсветки посредством датчика освещенности
- Настраиваемая подсветка из семи цветов
- Управление функциями и настройками посредством пульта дистанционного управления
- Четыре программируемых профиля пользователя
- Совместимость с приложением Geberit Home
- Подвод воды сбоку слева скрытый за санфаянсом
- Электропитание от сети с трехжильным гибким кабелем в защитной оболочке, скрыто сбоку справа за санфаянсом
- Возможен внешний подвод воды, сбоку слева, с помощью принадлежностей
- Возможно внешнее электропитание от сети, со штепсельной розеткой справа
- Допуск согласно (DIN) EN 1717/(DIN) EN 13077

Арт. №	Цвет / поверхность
146.224.11.1	Альпийский белый
146.224.21.1	Глянцевый хром

Принадлежности

- Обзор аксессуаров – комплектующие для подключения смывных бачков скрытого монтажа Geberit к электросети и водоснабжению → стр. 16



- В комплекте к изделию предоставляется средство для удаления известкового налета Geberit AquaClean и чистящие средства Geberit AquaClean. В этих расходных материалах содержатся вещества из классификации опасных. Указания и описание мер по безопасному обращению с опасными веществами приводятся в приложении либо на вебсайте www.geberit.ru.

Подвесной унитаз-биде Geberit AquaClean Tuma Comfort

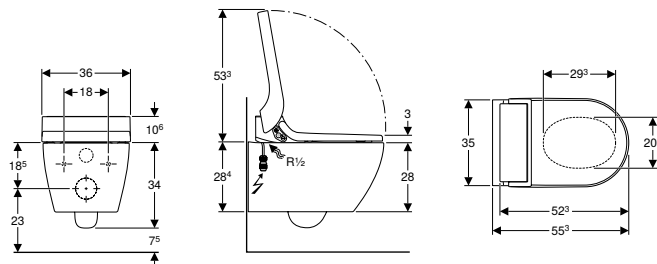

Применение

- Для удобства пользования унитазом без возникновения неприятных запахов
- Для щадящего омывания водой анальной и вагинальной зоны

Технические данные

Степень защиты	IPX4
Класс защиты	I
Номинальное напряжение	230 В перем. тока
Частота тока	50 Гц
Потребляемая мощность	2000 Вт
Потребляемая мощность в режиме ожидания	≤ 0,5 Вт
Гидравлическое давление	0,5–10 бар
Рабочая температура	5–40 °C
Температура воды, диапазон регулировки	34–40 °C
Температура воды, заводская установка	37 °C
Расчетный расход	0,02 л/с
Минимальное гидравлическое давление для расчетного расхода	0,5 бар
Длительность омывания	50 с
Максимальная нагрузка на сиденье унитаза	150 кг

Объем поставки

- Комплект соединительных патрубков для смывных бачков скрытого монтажа Geberit Sigma 12 см и Geberit Omega 12 см, монтажная высота 112 см
- Втулочная муфта для подключения электропитания от сети
- Звукоизолирующий комплект
- Брызговик
- Компенсационный амортизатор для сиденья унитаза/ санфаянса
- Средство для удаления известкового налета 125 мл
- Комплект для чистки
- Комплект для подключения унитаза, Ø 90 мм
- Пульт ДУ с настенным держателем и батареей CR2032
- Крепеж

Характеристики

- Подготовка горячей воды с помощью проточного водонагревателя
- Биде анальной зоны с технология омывания WhirlSpray
- Отдельная форсунка дамского душа в скрытом нерабочем положении
- Отключаемый проточный водонагреватель
- Выдвижной штуцер с форсунками для омывания анальной и вагинальной области
- Регулируемая пятиступенчатая настройка напора омывающей струи
- Штуцер для омывания регулируется по пяти позициям
- Регулируемый маятниковый режим движения штуцера (автоматические движения штуцера для омывания вперед и назад)
- Автоматическая очистка форсунки штуцера для омывания чистой водой до и после омывания
- Программа удаления известкового налета
- Безободковый унитаз
- Унитаз вертикальный смыв, со специальным керамическим покрытием KeraTest
- Датчик присутствия пользователя
- Включение системы очистки воздуха, оснащенной керамическим сотовым фильтром
- Очистка воздуха с функцией отложенного выключения
- Подключаемый фен
- Сиденье унитаза с быстрым подогревом
- Сиденье и крышка унитаза с функцией плавного опускания
- Крышка унитаза с функцией SoftOpening
- Управление функциями и настройками посредством пульта дистанционного управления
- Четыре программируемых профиля пользователя
- Совместимость с приложением Geberit Home
- Подвод воды сбоку слева скрытый за санфаянсом
- Электропитание от сети с трехжильным гибким кабелем в защитной оболочке, скрыто сбоку справа за санфаянсом
- Допуск согласно (DIN) EN 1717/(DIN) EN 13077
- Температура воды омывающей струи регулируется посредством приложения Geberit Home
- Температура воды фена регулируется посредством приложения Geberit Home
- Температура подогрева сиденья унитаза регулируется посредством приложения Geberit Home

Арт. № Цвет / поверхность

146.294.11.1	Альпийский белый
146.294.FW.1	Сталь нержавеющая матированная
146.294.SI.1	Белый / Стекло
146.294.SJ.1	Черный / Стекло

Принадлежности

- Обзор аксессуаров – комплектующие для подключения смывных бачков скрытого монтажа Geberit к электросети и водоснабжению → стр. 16



- В комплекте к изделию предоставляется средство для удаления известкового налета Geberit AquaClean и чистящие средства Geberit AquaClean. В этих расходных материалах содержатся вещества из классификации опасных. Указания и описание мер по безопасному обращению с опасными веществами приводятся в приложении либо на вебсайте www.geberit.ru.

Подвесной унитаз-биде Geberit AquaClean Tuma Classic

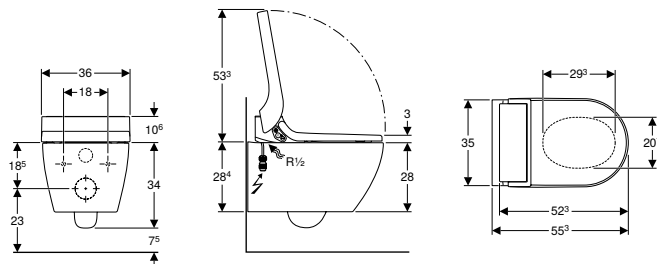

Применение

- Для щадящего омывания водой анальной зоны
- Для удобства пользования унитазом

Технические данные

Степень защиты	IPX4
Класс защиты	I
Номинальное напряжение	230 В перем. тока
Частота тока	50 Гц
Потребляемая мощность	2000 Вт
Потребляемая мощность в режиме ожидания	≤ 0,5 Вт
Гидравлическое давление	0,5–10 бар
Рабочая температура	5–40 °С
Температура воды, диапазон регулировки	34–40 °С
Температура воды, заводская установка	37 °С
Расчетный расход	0,02 л/с
Минимальное гидравлическое давление для расчетного расхода	0,5 бар
Длительность омывания	50 с
Максимальная нагрузка на сиденье унитаза	150 кг

Объем поставки

- Комплект соединительных патрубков для смывных бачков скрытого монтажа Geberit Sigma 12 см и Geberit Omega 12 см, монтажная высота 112 см
- Втулочная муфта для подключения электропитания от сети
- Звукоизолирующий комплект
- Брызговик
- Средство для удаления известкового налета 125 мл
- Комплект для подключения унитаза, Ø 90 мм
- Крепеж
- Компенсационный амортизатор для сиденья унитаза/ санфаянса

Арт. №	Цвет / поверхность
146.094.11.1	Альпийский белый

Принадлежности

- Обзор аксессуаров – комплектующие для подключения смывных бачков скрытого монтажа Geberit к электросети и водоснабжению → стр. 16



- В комплекте к изделию предоставляется средство для удаления известкового налета Geberit AquaClean. В данном расходном материале содержатся вещества из классификации опасных. Указания и описание мер по безопасному обращению с опасными веществами приводятся в приложении либо на вебсайте www.geberit.ru.

Характеристики

- Подготовка горячей воды с помощью проточного водонагревателя
- Биде анальной зоны с технология омывания WhirlSpray
- Выдвижной штуцер для омывания с форсункой для анальной зоны
- Регулируемая пятиступенчатая настройка напора омывающей струи
- Маятниковый режим движения штуцера (автоматические движения штуцера для омывания вперед и назад)
- Автоматическая очистка форсунки штуцера для омывания чистой водой до и после омывания
- Программа удаления известкового налета
- Безободковый унитаз
- Унитаз вертикальный смыв, со специальным керамическим покрытием KeraTest
- Сиденье и крышка унитаза с функцией плавного опускания
- Крышка унитаза с функцией SoftOpening
- Подвод воды сбоку слева скрытый за санфаянсом
- Электропитание от сети с трехжильным гибким кабелем в защитной оболочке, скрыто сбоку справа за санфаянсом
- Допуск согласно (DIN) EN 1717/(DIN) EN 13077
- Совместимость с приложением Geberit Home
- Температура воды омывающей струи регулируется посредством приложения Geberit Home
- Проточный водонагреватель отключается посредством приложения Geberit Home
- Штуцер для омывания с приложением Geberit Home, регулируется по пяти позициям

Напольные унитазы

Напольный унитаз-биде Geberit AquaClean Tuma Comfort

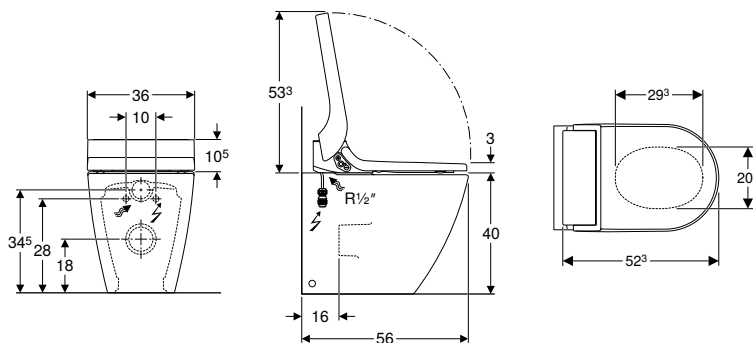

Применение

- Для удобства пользования унитазом без возникновения неприятных запахов
- Для щадящего омывания водой анальной и вагинальной зоны

Технические данные

Степень защиты	IPX4
Класс защиты	I
Номинальное напряжение	230 В перем. тока
Частота тока	50 Гц
Потребляемая мощность	2000 Вт
Потребляемая мощность в режиме ожидания	≤ 0,5 Вт
Гидравлическое давление	0,5–10 бар
Рабочая температура	5–40 °С
Температура воды, диапазон регулировки	34–40 °С
Температура воды, заводская установка	37 °С
Расчетный расход	0,02 л/с
Минимальное гидравлическое давление для расчетного расхода	0,5 бар
Длительность омывания	50 с
Максимальная нагрузка на сиденье унитаза	150 кг

Объем поставки

- Комплект принадлежностей для подвода воды
- Втулочная муфта для подключения электропитания от сети
- Звукоизолирующий комплект
- Брызговик
- Компенсационный амортизатор для сиденья унитаза/ санфаянса
- Средство для удаления известкового налета 125 мл
- Комплект для чистки
- Комплект для подключения унитаза, \varnothing 90 мм
- Пульт ДУ с настенным держателем и батареей CR2032
- Крепеж

Характеристики

- Подготовка горячей воды с помощью проточного водонагревателя
- Биде анальной зоны с технология омывания WhirlSpray
- Отдельная форсунка дамского душа в скрытом нерабочем положении
- Отключаемый проточный водонагреватель
- Выдвижной штуцер с форсунками для омывания анальной и вагинальной области
- Регулируемая пятиступенчатая настройка напора омывающей струи
- Штуцер для омывания регулируется по пяти позициям
- Регулируемый маятниковый режим движения штуцера (автоматические движения штуцера для омывания вперед и назад)
- Автоматическая очистка форсунки штуцера для омывания чистой водой до и после омывания
- Программа удаления известкового налета
- Безободковый унитаз
- Унитаз вертикальный смыв, со специальным керамическим покрытием KeraTest
- Датчик присутствия пользователя
- Включение системы очистки воздуха, оснащенной керамическим сотовым фильтром
- Очистка воздуха с функцией отложенного выключения
- Подключаемый фен
- Сиденье унитаза с быстрым подогревом
- Сиденье и крышка унитаза с функцией плавного опускания
- Крышка унитаза с функцией SoftOpening
- Управление функциями и настройками посредством пульта дистанционного управления
- Четыре программируемых профиля пользователя
- Подвод воды сбоку слева скрытый за санфаянсом
- Электропитание от сети с трехжильным гибким кабелем в защитной оболочке, скрыто сбоку справа за санфаянсом
- Возможны напольные соединения в 7–28 см от стены вместе с сантехническими модулями Geberit Monolith для напольного унитаза
- Допуск согласно (DIN) EN 1717/(DIN) EN 13077
- Совместимость с приложением Geberit Home
- Температура воды омывающей струи регулируется посредством приложения Geberit Home
- Температура воды фена регулируется посредством приложения Geberit Home
- Температура подогрева сиденья унитаза регулируется посредством приложения Geberit Home
- Может комбинироваться с сантехническим модулем Geberit Monolith для напольного унитаза

Арт. № Цвет / поверхность

146.310.11.1	Альпийский белый
146.310.FW.1	Сталь нержавеющая матированная
146.310.SI.1	Белый / Стекло
146.310.SJ.1	Черный / Стекло

Принадлежности

- Обзор аксессуаров – комплектующие для подключения смывных бачков скрытого монтажа Geberit к электросети и водоснабжению → стр. 16



- В комплекте к изделию предоставляется средство для удаления известкового налета Geberit AquaClean и чистящие средства Geberit AquaClean. В этих расходных материалах содержатся вещества из классификации опасных. Указания и описание мер по безопасному обращению с опасными веществами приводятся в приложении либо на вебсайте www.geberit.ru.

Напольный унитаз-биде Geberit AquaClean Tuma Classic

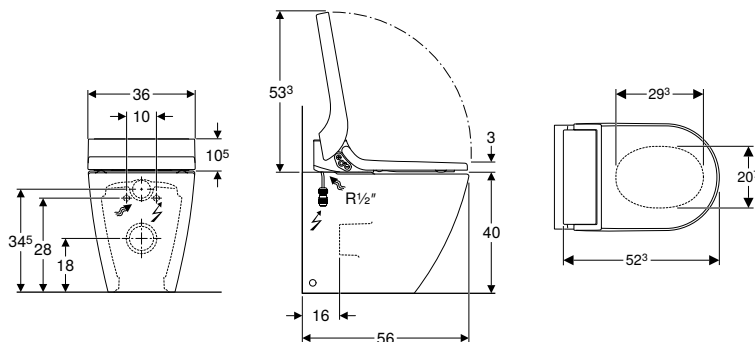

Применение

- Для щадящего омывания водой анальной зоны
- Для удобства пользования унитазом

Технические данные

Степень защиты	IPX4
Класс защиты	I
Номинальное напряжение	230 В перем. тока
Частота тока	50 Гц
Потребляемая мощность	2000 Вт
Потребляемая мощность в режиме ожидания	≤ 0,5 Вт
Гидравлическое давление	0,5–10 бар
Рабочая температура	5–40 °С
Температура воды, диапазон регулировки	34–40 °С
Температура воды, заводская установка	37 °С
Расчетный расход	0,02 л/с
Минимальное гидравлическое давление для расчетного расхода	0,5 бар
Длительность омывания	50 с
Максимальная нагрузка на сиденье унитаза	150 кг

Объем поставки

- Комплект принадлежностей для подвода воды
- Втулочная муфта для подключения электропитания от сети
- Звукоизолирующий комплект
- Компенсационный амортизатор для сиденья унитаза/ санфаянса
- Средство для удаления известкового налета 125 мл
- Брызговик
- Комплект для подключения унитаза, Ø 90 мм
- Крепеж

Характеристики

- Подготовка горячей воды с помощью проточного водонагревателя
- Биде анальной зоны с технология омывания WhirlSpray
- Выдвижной штуцер для омывания с форсункой для анальной зоны
- Регулируемая пятиступенчатая настройка напора омывающей струи
- Маятниковый режим движения штуцера (автоматические движения штуцера для омывания вперед и назад)
- Автоматическая очистка форсунки штуцера для омывания чистой водой до и после омывания
- Программа удаления известкового налета
- Безободковый унитаз
- Унитаз вертикальный смыв, со специальным керамическим покрытием KeraTest
- Сиденье и крышка унитаза с функцией плавного опускания
- Крышка унитаза с функцией SoftOpening
- Подвод воды сбоку слева скрытый за санфаянсом
- Электропитание от сети с трехжильным гибким кабелем в защитной оболочке, скрыто сбоку справа за санфаянсом
- Допуск согласно (DIN) EN 1717/(DIN) EN 13077
- Совместимость с приложением Geberit Home
- Температура воды омывающей струи регулируется посредством приложения Geberit Home
- Проточный водонагреватель отключается посредством приложения Geberit Home
- Штуцер для омывания с приложением Geberit Home, регулируется по пяти позициям
- Возможны напольные соединения в 7–28 см от стены вместе с сантехническими модулями Geberit Monolith для напольного унитаза
- Может комбинироваться с сантехническим модулем Geberit Monolith для напольного унитаза

Арт. №	Цвет / поверхность
146.320.11.1	Альпийский белый

Принадлежности

- Обзор аксессуаров – комплектующие для подключения смывных баков скрытого монтажа Geberit к электросети и водоснабжению → стр. 16



- В комплекте к изделию предоставляется средство для удаления известкового налета Geberit AquaClean. В данном расходном материале содержатся вещества из классификации опасных. Указания и описание мер по безопасному обращению с опасными веществами приводятся в приложении либо на вебсайте www.geberit.ru.

Крышки-биде

Крышка-биде Geberit AquaClean Tuma Comfort

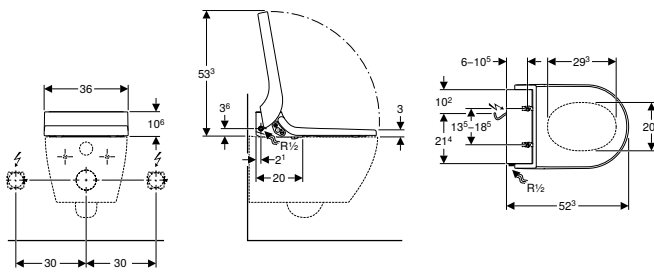

Применение

- Для удобства пользования унитазом без возникновения неприятных запахов
- Для щадящего омывания водой анальной и вагинальной зоны
- Для последующего монтажа на керамический унитаз (вместо сиденья)

Технические данные

Степень защиты	IPX4
Класс защиты	I
Номинальное напряжение	230 В перем. тока
Частота тока	50 Гц
Потребляемая мощность	2000 Вт
Потребляемая мощность в режиме ожидания	≤ 0,5 Вт
Длина кабеля питания	2 м
Гидравлическое давление	0,5–10 бар
Рабочая температура	5–40 °С
Температура воды, диапазон регулировки	34–40 °С
Температура воды, заводская установка	37 °С
Расчетный расход	0,02 л/с
Минимальное гидравлическое давление для расчетного расхода	0,5 бар
Длительность омывания	50 с
Максимальная нагрузка на сиденье унитаза	150 кг

Объем поставки

- Гибкая подводка 3/8" с отводом 1/2"
- Брызговик
- Компенсационный амортизатор для сиденья унитаза/ санфаянса
- Средство для удаления известкового налета 125 мл
- Комплект для чистки
- Пульт ДУ с настенным держателем и батареей CR2032
- Крепеж

Характеристики

- Подготовка горячей воды с помощью проточного водонагревателя
- Биде анальной зоны с технология омывания WhirlSpray
- Отдельная форсунка дамского душа в скрытом нерабочем положении
- Отключаемый проточный водонагреватель
- Выдвижной штуцер с форсунками для омывания анальной и вагинальной области
- Регулируемая пятиступенчатая настройка напора омывающей струи
- Штуцер для омывания регулируется по пяти позициям
- Регулируемый маятниковый режим движения штуцера (автоматические движения штуцера для омывания вперед и назад)
- Автоматическая очистка форсунки штуцера для омывания чистой водой до и после омывания
- Программа удаления известкового налета
- Датчик присутствия пользователя
- Включение системы очистки воздуха, оснащенной керамическим сотовым фильтром
- Очистка воздуха с функцией отложенного выключения
- Подключаемый фен
- Сиденье унитаза с быстрым подогревом
- Сиденье и крышка унитаза с функцией плавного опускания
- Крышка унитаза с функцией SoftOpening
- Управление функциями и настройками посредством пульта дистанционного управления
- Четыре программируемых профиля пользователя
- Подвод воды сбоку слева
- Подключение к сети сзади, с возможностью скрытой прокладки влево или вправо
- Кабель питания можно обрезать на необходимую длину
- Допуск согласно (DIN) EN 1717/(DIN) EN 13077
- Совместимость с приложением Geberit Home
- Температура воды омывающей струи регулируется посредством приложения Geberit Home
- Температура воды фена регулируется посредством приложения Geberit Home
- Температура подогрева сиденья унитаза регулируется посредством приложения Geberit Home

Арт. № Цвет / поверхность

146.274.11.1	Альпийский белый
146.274.FW.1	Сталь нержавеющей матированная
146.274.SI.1	Белый / Стекло
146.274.SJ.1	Черный / Стекло

Заказывается дополнительно

- Комплект принадлежностей для подвода воды



Комбинируется с

- Подвесной унитаз Geberit ONE, закрытая форма, TurboFlush, с сиденьем → стр. 36
- Подвесной унитаз вертикальный смыв Geberit Renova Comfort, увеличенной высоты, закрытая форма, Rimfree → стр. 364
- Подвесной унитаз вертикальный смыв Geberit Renova, Rimfree → стр. 239
- Подвесной унитаз вертикальный смыв Geberit Renova → стр. 238
- Подвесной унитаз вертикальный смыв Geberit Renova Comfort, удлиненный вылет, Rimfree → стр. 362
- Подвесной унитаз вертикальный смыв Geberit Renova, полузакрытая форма, Rimfree → стр. 240
- Напольный унитаз с вертикальным смывом Geberit Renova, вертикальный выпуск, полузакрытая форма, Rimfree → стр. 243

Принадлежности

- Обзор аксессуаров – комплектующие для подключения смывных бачков скрытого монтажа Geberit к электросети и водоснабжению → стр. 16



- В комплекте к изделию предоставляется средство для удаления известкового налета Geberit AquaClean и чистящие средства Geberit AquaClean. В этих расходных материалах содержатся вещества из классификации опасных. Указания и описание мер по безопасному обращению с опасными веществами приводятся в приложении либо на вебсайте www.geberit.ru.
- Выберите комплект принадлежностей для подвода воды в соответствии со способом монтажа

Крышка-биде Geberit AquaClean Tuma Classic

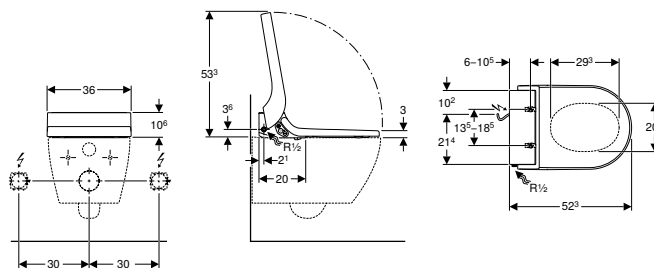

Применение

- Для удобства пользования унитазом
- Для щадящего омывания водой анальной зоны
- Для последующего монтажа на керамический унитаз (вместо сиденья)

Технические данные

Степень защиты	IPX4
Класс защиты	I
Номинальное напряжение	230 В перем. тока
Частота тока	50 Гц
Потребляемая мощность	2000 Вт
Потребляемая мощность в режиме ожидания	≤ 0,5 Вт
Длина кабеля питания	2 м
Гидравлическое давление	0,5–10 бар
Рабочая температура	5–40 °С
Температура воды, диапазон регулировки	34–40 °С
Температура воды, заводская установка	37 °С
Расчетный расход	0,02 л/с
Минимальное гидравлическое давление для расчетного расхода	0,5 бар
Длительность омывания	50 с
Максимальная нагрузка на сиденье унитаза	150 кг

Объем поставки

- Гибкая подводка 3/8" с отводом 1/2"
- Брызговик
- Крепеж
- Компенсационный амортизатор для сиденья унитаза/ санфаянса
- Средство для удаления известкового налета 125 мл

Арт. №	Цвет / поверхность
146.074.11.1	Альпийский белый

Заказывается дополнительно

- Комплект принадлежностей для подвода воды

Комбинируется с

- Подвесной унитаз Geberit ONE, закрытая форма, TurboFlush, с сиденьем → стр. 36
- Подвесной унитаз вертикальный смыв Geberit Renova Comfort, увеличенной высоты, закрытая форма, Rimfree → стр. 364
- Подвесной унитаз вертикальный смыв Geberit Renova, Rimfree → стр. 239
- Подвесной унитаз вертикальный смыв Geberit Renova → стр. 238
- Подвесной унитаз вертикальный смыв Geberit Renova Comfort, удлиненный вылет, Rimfree → стр. 362
- Подвесной унитаз вертикальный смыв Geberit Renova, полузакрытая форма, Rimfree → стр. 240
- Напольный унитаз с вертикальным смывом Geberit Renova, вертикальный выпуск, полузакрытая форма, Rimfree → стр. 243

Принадлежности

- Обзор аксессуаров – комплектующие для подключения смывных бачков скрытого монтажа Geberit к электросети и водоснабжению → стр. 16



- В комплекте к изделию предоставляется средство для удаления известкового налета Geberit AquaClean. В данном расходном материале содержатся вещества из классификации опасных. Указания и описание мер по безопасному обращению с опасными веществами приводятся в приложении либо на вебсайте www.geberit.ru.
- Выберите комплект принадлежностей для подвода воды в соответствии со способом монтажа

Характеристики

- Подготовка горячей воды с помощью проточного водонагревателя
- Биде анальной зоны с технология омывания WhirlSpray
- Выдвижной штуцер для омывания с форсункой для анальной зоны
- Регулируемая пятиступенчатая настройка напора омывающей струи
- Маятниковый режим движения штуцера (автоматические движения штуцера для омывания вперед и назад)
- Автоматическая очистка форсунки штуцера для омывания чистой водой до и после омывания
- Программа удаления известкового налета
- Сиденье и крышка унитаза с функцией плавного опускания
- Крышка унитаза с функцией SoftOpening
- Подвод воды сбоку слева
- Подключение к сети сзади, с возможностью скрытой прокладки влево или вправо
- Кабель питания можно обрезать на необходимую длину
- Допуск согласно (DIN) EN 1717/(DIN) EN 13077
- Совместимость с приложением Geberit Home
- Температура воды омывающей струи регулируется посредством приложения Geberit Home
- Проточный водонагреватель отключается посредством приложения Geberit Home
- Штуцер для омывания с приложением Geberit Home, регулируется по пяти позициям



Принадлежности

Обзор аксессуаров – комплектующие для подключения смывных бачков скрытого монтажа Geberit к электросети и водоснабжению

Геберит Россия, По состоянию: декабрь 2020

			Sigma 12 см до марта 2013 г.	Sigma 12 см	Sigma 8 см до марта 2013 г.	
						
Для Geberit AquaClean 4000						
Комплект принадлежностей для подвода воды	240.635.00.1					
Армированный рукав	242.413.00.1				✓	
Для крышек-биде Geberit AquaClean Tuma						
Комплект принадлежностей для подвода воды	147.035.00.1		✓	✓	✓	
Армированный рукав	242.413.00.1				✓	
Для полного комплекта установки Geberit AquaClean Sela, подвесной унитаз						
	147.020.00.1					
Комплект принадлежностей для подвода воды	240.635.00.1					
Армированный рукав	242.413.00.1				✓	
Кабель питания со штепсельной вилкой	242.839.P0.1		✓		✓	
Для полных комплектов установки Geberit AquaClean Tuma, подвесной унитаз						
	147.020.00.1					
Комплект принадлежностей для подвода воды	240.635.00.1					
Армированный рукав	242.413.00.1				✓	
Кабель питания со штепсельной вилкой	242.839.P0.1		✓		✓	
Для Geberit AquaClean Mera						
Комплект принадлежностей для подвода воды	147.020.00.1					
Армированный рукав	242.413.00.1				✓	
Кабель питания со штепсельной вилкой	242.839.P0.1		✓		✓	

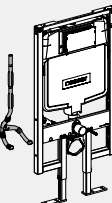
✓ Обязательно

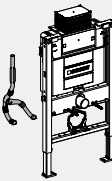
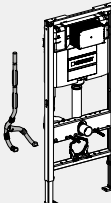
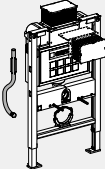
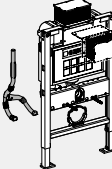
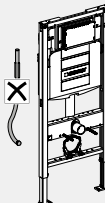
	Sigma 8 см до 2015 г.	Sigma 8 см с 2016 г.	Omega 12 см 82 / 98 см	Omega 12 см 112 см	Карра 15 см до марта 2013 г.	Карра 15 см	Без трубки подвода
							
			✓		✓	✓	
	✓						
	✓	✓		✓			
	✓						
			✓			✓	
					✓		
	✓						
					✓		✓
			✓			✓	
					✓		
	✓						
					✓		✓
			✓			✓	
	✓						
					✓		✓

Для унитазов-биде

Комплект принадлежностей для подвода воды для смывного бачка для скрытого монтажа 12/15 см для унитазов-биде Geberit AquaClean



Применение

- Для подсоединения унитазов-биде Geberit AquaClean Tuma к смывным бачкам скрытого монтажа Geberit
- Для подсоединения Geberit AquaClean Sela к смывным бачкам скрытого монтажа Geberit
- Для подсоединения Geberit AquaClean Mera к смывным бачкам скрытого монтажа Geberit
- Для смывных бачков скрытого монтажа Geberit Omega 12 см, монтажная высота 82/98 см
- Для смывных бачков скрытого монтажа Geberit Kappa 15 см
- Для смывных бачков скрытого монтажа Geberit с предустановленной трубкой подвода воды
- Для подвода воды 5 см от центральной оси

Объем поставки

- 2 гибких подводок 3/8"
- Соединительный материал

Арт. №

147.020.00.1

Кабель питания для Geberit AquaClean



Применение

- Для подсоединения унитазов-биде Geberit AquaClean Tuma к внешней штепсельной розетке, 30 см направо
- Для подсоединения полных комплектов установки Geberit AquaClean Sela к внешней штепсельной розетке, 30 см направо
- Для подсоединения полных комплектов установки Geberit AquaClean Mera к внешней штепсельной розетке, 30 см направо

Характеристики

- Длина 60 см
- Предустановленная втулочная муфта

Арт. №

242.839.P0.1

Интерфейсный модуль для Geberit AquaClean Mera/Sela



Применение

- Для скрытого подсоединения систем электронного управления смывом или смывных клавиш Geberit
- Для подключения сетевого блока смывных клавиш Geberit Sigma10 и Sigma80
- Для подключения проводных электронных систем заедывания смыва
- Для подключения сантехнических модулей Geberit Monolith Plus (начиная с года выпуска)

Характеристики

- Возможна активация автоматического заедывания смыва
- Энергообеспечение осуществляется через унитаз-биде

Арт. №

147.039.00.1

Для крышек-биде

Комплект принадлежностей для подвода воды для смывных бачков скрытого монтажа 12 см, для крышек-биде Geberit AquaClean Tuma



Применение

- Для смывных бачков скрытого монтажа Geberit с предустановленной трубкой подвода воды
- Для подвода воды 19,5 см от центральной оси
- Для подсоединения крышек-биде Geberit AquaClean Tuma к смывным бачкам скрытого монтажа Geberit Sigma 12 см
- Для подсоединения крышек-биде Geberit AquaClean Tuma к смывным бачкам скрытого монтажа Geberit Sigma 8 см
- Для подсоединения крышек-биде Geberit AquaClean Tuma к смывным бачкам скрытого монтажа Geberit Omega 12 см, монтажная высота 112 см

Объем поставки

- Y-образный тройник
- Угловой запорный вентиль 1/2"
- Поворотная ручка
- 2 гибких подводок 3/8"
- Соединительный материал
- Крепеж

Арт. №

147.035.00.1

Для крышек-биде и унитазов-биде

Настенная панель управления для Geberit AquaClean

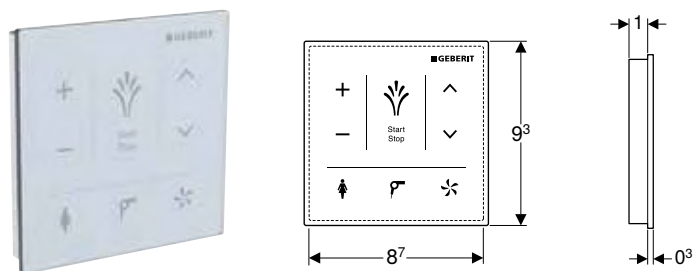

Применение

- Для ручного, беспроводного управления функциями унитаза-биде
- Для наружного монтажа
- Для Geberit AquaClean Tuma Comfort
- Для полных комплектов установки Geberit AquaClean Mera

Характеристики

- Емкостная панель управления
- Поверхность из стекла
- Соединение через Bluetooth
- Энергообеспечение от батареи
- Предупреждение о низком заряде батареи

Технические данные

Тип батарей	CR2032 (3 V)
Срок службы батареи из поставки	~ 2 год(-а)/лет
Степень защиты	IPX4
Относительная влажность воздуха	10–100 %
Рабочая температура	5–40 °C

Объем поставки

- 3 литиевых батарейки, тип CR 2032
- Крепеж

Арт. №	Цвет / поверхность	В [см]	Н [см]
147.038.SI.1	Белый / Стекло	9,3	9,3
147.038.SJ.1	Черный / Стекло	9,3	9,3

Настенная панель управления для Geberit AquaClean Sela

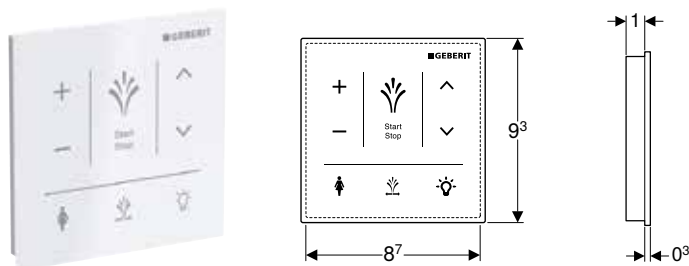

Применение

- Для ручного, беспроводного управления функциями унитаза-биде
- Для наружного монтажа
- Для Geberit AquaClean Sela

Технические данные

Тип батарей	CR2032 (3 V)
Срок службы батареи из поставки	~ 2 год(-а)/лет
Степень защиты	IPX4
Относительная влажность воздуха	10–100 %
Рабочая температура	5–40 °C

Характеристики

- Емкостная панель управления
- Поверхность из стекла
- Соединение через Bluetooth
- Энергообеспечение от батареи
- Предупреждение о низком заряде батареи

Объем поставки

- 3 литиевых батарейки, тип CR 2032
- Крепеж

Арт. №	Цвет / поверхность	В [см]	Н [см]
147.041.S.J.1	Черный / Стекло	9,3	9,3

Бесконтактная настенная панель управления, для Geberit AquaClean

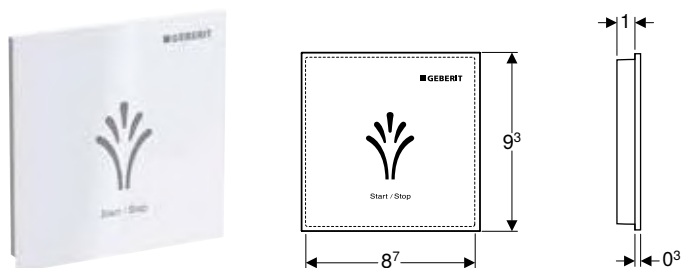

Применение

- Для наружного монтажа
- Для Geberit AquaClean Sela
- Для Geberit AquaClean Tuma Comfort
- Для полных комплектов установки Geberit AquaClean Mera
- Для беспроводного управления функциями унитаза-биде

Технические данные

Тип батарей	CR2032 (3 V)
Срок службы батареи из поставки	~ 2 год(-а)/лет
Степень защиты	IPX4
Относительная влажность воздуха	10–100 %
Рабочая температура	5–40 °C

Характеристики

- Емкостная панель управления
- Бесконтактное задействование
- Поверхность пластиковая
- Соединение через Bluetooth
- Энергообеспечение от батареи
- Предупреждение о низком заряде батареи

Объем поставки

- 3 литиевых батарейки, тип CR 2032
- Крепеж

Арт. №	Цвет / поверхность
147.044.00.1	Белый / Пластик

Комплект принадлежностей для подвода воды Geberit AquaClean для смывных бачков для скрытого монтажа 12/15 см



Применение

- Для смывных бачков скрытого монтажа с предустановленной трубкой подвода для подключения воды
- Для подвода воды 19,5 см от центральной оси
- Для подсоединения Geberit AquaClean 4000 к смывным бачкам скрытого монтажа Geberit Omega 12 см, монтажная высота 82/98 см
- Для подсоединения Geberit AquaClean 4000 к смывным бачкам скрытого монтажа Geberit Kappa 15 см
- Для подсоединения унитазов-биде Geberit AquaClean Tuma к смывным бачкам скрытого монтажа Geberit Kappa 15 см
- Для подсоединения унитазов-биде Geberit AquaClean Sela к смывным бачкам скрытого монтажа Geberit Kappa 15 см

Объем поставки

- Угловой запорный вентиль 1/2"
- 3 гибких подводок 3/8"
- Соединительный материал

Арт. №

240.635.00.1

Гибкая подводка Geberit для смывного бачка скрытого монтажа Sigma 8 см



Применение

- Для смывных бачков скрытого монтажа Geberit Sigma 8 см
- Для подсоединения Geberit AquaClean

Характеристики

- Армированный рукав подсоединяется к угловому запорному вентилю без применения инструментов

Арт. №

242.413.00.1

Расходные материалы

Чистящее средство Geberit AquaClean



Применение

- Для очистки унитазов-биде Geberit AquaClean

Характеристики

- Объем 500 мл
- Готово к использованию, не надо разбавлять
- Экологический
- Дерматологически проверено

Объем поставки

- Чистящее средство, 500 мл

Арт. №

242.546.00.1



- В данном расходном материале содержатся вещества из классификации опасных. Указания и описание мер по безопасному обращению с опасными веществами приводятся в приложении либо на вебсайте www.geberit.ru.

Комплект для чистки Geberit AquaClean

**Применение**

- Для очистки унитазов-биде Geberit AquaClean

Характеристики

- Готово к использованию, не надо разбавлять
- Экологический
- Дерматологически проверено

Объем поставки

- Чистящее средство, 500 мл
- Ткань

Арт. №

242.547.00.1



- В комплекте к изделию предоставляется чистящее средство Geberit AquaClean. В данном расходном материале содержатся вещества из классификации опасных. Указания и описание мер по безопасному обращению с опасными веществами приводятся в приложении либо на вебсайте www.geberit.ru.

Средство для удаления известкового налета Geberit AquaClean

**Применение**

- Для удаления известкового налета с Geberit AquaClean Mera
- Для удаления известкового налета с Geberit AquaClean Tuma
- Для удаления известкового налета с Geberit AquaClean Sela

Характеристики

- Готовый к применению
- Для одного цикла удаления известкового налета

Объем поставки

- Бутылка 125 мл

Арт. №

147.040.00.1



- В данном расходном материале содержатся вещества из классификации опасных. Указания и описание мер по безопасному обращению с опасными веществами приводятся в приложении либо на вебсайте www.geberit.ru.

Керамический сотовый фильтр Geberit тип 3

**Применение**

- Для нейтрализации запаха
- Для Geberit AquaClean Tuma Comfort
- Для Geberit AquaClean Mera
- Сантехнические модули Geberit Monolith Plus

Характеристики

- Срок службы фильтра: 1 год

Арт. №

242.999.00.1

Фильтр из активного угля, в комплекте, для крышки-биде Geberit AquaClean**Применение**

- Для нейтрализации запаха
- Для Geberit AquaClean 5000
- Для Geberit AquaClean 5000plus
- Для Valena 6000

Характеристики

- Срок службы фильтра: 1 год

Объем поставки

- Комплект 2 шт.

Арт. №

240.116.00.1

Фильтр из активного угля для полного комплекта установки Geberit AquaClean**Применение**

- Для нейтрализации запаха
- Для Geberit AquaClean 8000plus
- Для Valena 8000

Характеристики

- Срок службы фильтра: 1 год

Объем поставки

- Фильтр из активного угля

Арт. №

250.022.00.1

Фильтр из активного угля и дезинфицирующая жидкость для форсунок, в комплекте, для полного комплекта установки Geberit AquaClean**Применение**

- Для Geberit AquaClean 8000plus
- Для Valena 8000

Характеристики

- Приблизительно на 650 использований
- Дерматологически проверено

Объем поставки

- Дезинфицирующая жидкость для форсунок – 400 мл
- Фильтр из активного угля

Арт. №

240.625.00.1



- В комплекте к изделию предоставляется дезинфицирующая жидкость для форсунок Geberit AquaClean. В данном расходном материале содержатся вещества из классификации опасных. Указания и описание мер по безопасному обращению с опасными веществами приводятся в приложении либо на вебсайте www.geberit.ru.

Фильтр из активного угля и дезинфицирующая жидкость для форсунок, в комплекте, для полного комплекта установки Geberit AquaClean



Применение

- Для Geberit AquaClean 8000plus
- Для Valena 8000

Характеристики

- Приблизительно на 650 использований
- Дерматологически проверено

Объем поставки

- Дезинфицирующая жидкость для форсунок – 2 шт. по 400 мл
- 2 фильтра из активного угля

Арт. №

240.626.00.1



- В комплекте к изделию предоставляется дезинфицирующая жидкость для форсунок Geberit AquaClean. В данном расходном материале содержатся вещества из классификации опасных. Указания и описание мер по безопасному обращению с опасными веществами приводятся в приложении либо на вебсайте www.geberit.ru.

Дезинфицирующая жидкость для форсунок Geberit AquaClean



Применение

- Для Geberit AquaClean 8000plus
- Для Valena 8000

Характеристики

- Объем 400 мл
- Приблизительно на 650 использований
- Дерматологически проверено

Объем поставки

- Дезинфицирующая жидкость для форсунок – 400 мл

Арт. №

242.545.00.1



- В данном расходном материале содержатся вещества из классификации опасных. Указания и описание мер по безопасному обращению с опасными веществами приводятся в приложении либо на вебсайте www.geberit.ru.













Geberit ONE

Обзор ассортимента – раковины Geberit ONE и мебель ванной комнаты, с укороченным вылетом	29
Раковины	31
Раковины	31
Встраиваемые раковины	32
Мебель для ванных комнат	33
Шкафчики	33
Зеркальные шкафы	34
Унитазы	36
Подвесные унитазы	36
Биде	37
Подвесные биде	37

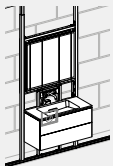
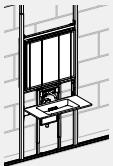
Обзор ассортимента – раковины Geberit ONE и мебель ванной комнаты, с укороченным вылетом

Геберит Россия, По состоянию: февраль 2021

Белый, панель глянцевый хром, без отверстия для крана, перелив скрытый						
Белый, панель матированный хром, без отверстия для крана, перелив скрытый						
Белый, панель белая глянцевая, без отверстия для крана, перелив скрытый						
						Ширина
Шкафчики						
Шкафчик для раковины Geberit ONE, с двумя выдвижными ящиками, с укороченным вылетом	500.381.01.1	Белый	75 см		→ стр. 33	
	500.385.01.1	Белый	90 см		→ стр. 33	
	500.386.01.1	Белый	105 см		→ стр. 33	
	500.381.00.1	Черный орех	75 см		→ стр. 33	
	500.385.00.1	Черный орех	90 см		→ стр. 33	
	500.386.00.1	Черный орех	105 см		→ стр. 33	
Зеркальные шкафы, высота 100 см						
Зеркальный шкаф Geberit ONE с подсветкой и двумя дверями, высота 100 см	500.493.00.1		75 см		→ стр. 34	
Зеркальный шкаф Geberit ONE с подсветкой и тремя дверями, высота 100 см	500.485.00.1		90 см		→ стр. 35	
	500.496.00.1		105 см		→ стр. 35	
	500.487.00.1		120 см		→ стр. 35	
✓ Совместимо						

Раковины для встраивания в мебель			Раковины	
				
Встраиваемая раковина Geberit ONE горизонтальный выпуск, с укороченным вылетом	Встраиваемая раковина Geberit ONE горизонтальный выпуск, с укороченным вылетом	Встраиваемая раковина Geberit ONE горизонтальный выпуск, с укороченным вылетом	Раковина Geberit ONE подвесная, горизонтальный выпуск, с укороченным вылетом	Раковина Geberit ONE подвесная, горизонтальный выпуск, с укороченным вылетом
75 cm	90 cm	105 cm	90 cm	120 cm
500.391.01.1	500.395.01.1	500.396.01.1	500.390.01.1	500.392.01.1
500.391.01.2	500.395.01.2	500.396.01.2	500.390.01.2	500.392.01.2
500.391.01.3	500.395.01.3	500.396.01.3	500.390.01.3	500.392.01.3
				
→ стр. 32	→ стр. 32	→ стр. 32	→ стр. 31	→ стр. 31
✓				
	✓			
		✓		
✓				
	✓			
		✓		
✓				
	✓		✓	
		✓		
				✓

Раковины

Раковины

Раковина Geberit ONE подвесная, горизонтальный выпуск, с укороченным вылетом

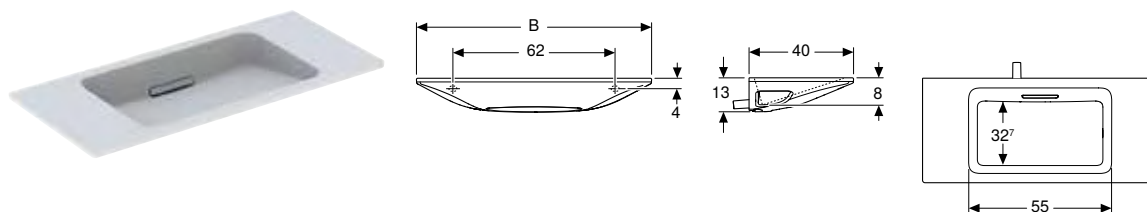

Технические данные

Материал	Сантехнический фарфор
----------	-----------------------

Характеристики

- Тонкая кромка
- С укороченным вылетом
- Внутривентный сифон
- Плавающее исполнение
- Горизонтальный выпуск
- Свободный слив

Объем поставки

- Сливная диафрагма со вставкой-ребром, магнитное крепление

Арт. №	Цвет / поверхность	Отверстие под смеситель	Перелив	Н [см]	Т [см]
В / Ширина: 90 см					
500.390.01.3	Раковина: белый / KeraTest Заслонка: белый блестящий	Без	Без	13	40
500.390.01.2	Раковина: белый / KeraTest Заслонка: полированный хром	Без	Без	13	40
500.390.01.1	Раковина: белый / KeraTest Заслонка: глянцевый хром	Без	Без	13	40
В / Ширина: 120 см					
500.392.01.3	Раковина: белый / KeraTest Заслонка: белый блестящий	Без	Без	13	40
500.392.01.2	Раковина: белый / KeraTest Заслонка: полированный хром	Без	Без	13	40
500.392.01.1	Раковина: белый / KeraTest Заслонка: глянцевый хром	Без	Без	13	40

Заказывается дополнительно

- Инсталляция для раковины Geberit ONE

Комбинируется с

- Зеркальный шкаф Geberit ONE с подсветкой и двумя дверями, высота 100 см → стр. 34
- Зеркальный шкаф Geberit ONE с подсветкой и тремя дверями, высота 100 см → стр. 35

Встраиваемые раковины

Встраиваемая раковина Geberit ONE горизонтальный выпуск, с укороченным вылетом

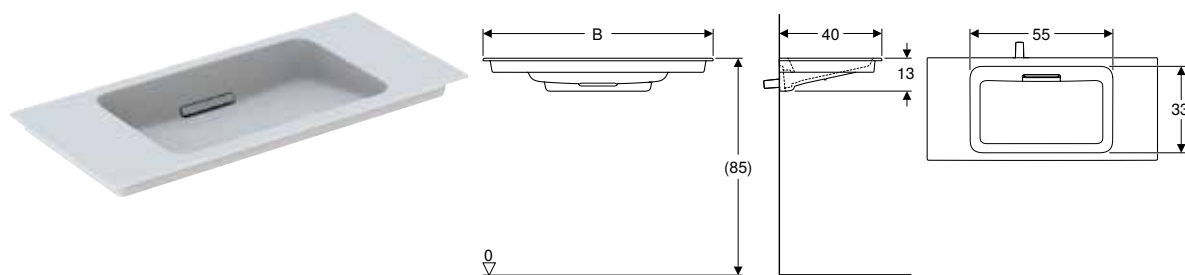

Применение

- Для монтажа на столешницы под раковины

Технические данные

Материал	Сантехнический фарфор
----------	-----------------------

Характеристики

- Горизонтальный выпуск
- С укороченным вылетом
- Тонкая кромка
- Внутрстенный сифон
- Запорный вентиль скрытого монтажа

Объем поставки

- Сливная диафрагма со вставкой-ребром, магнитное крепление

Арт. №	Цвет / поверхность	Отверстие под смеситель	Перелив	Ширина тумбы [см]	Н [см]	Т [см]
В / Ширина: 75 см						
500.391.01.3	Раковина: белый / KeraTect Заслонка: белый блестящий	Без	Скрытый	75	13	40
500.391.01.2	Раковина: белый / KeraTect Заслонка: полированный хром	Без	Скрытый	75	13	40
500.391.01.1	Раковина: белый / KeraTect Заслонка: глянцевый хром	Без	Скрытый	75	13	40
В / Ширина: 90 см						
500.395.01.3	Раковина: белый / KeraTect Заслонка: белый блестящий	Без	Скрытый	90	13	40
500.395.01.2	Раковина: белый / KeraTect Заслонка: полированный хром	Без	Скрытый	90	13	40
500.395.01.1	Раковина: белый / KeraTect Заслонка: глянцевый хром	Без	Скрытый	90	13	40
В / Ширина: 105 см						
500.396.01.3	Раковина: белый / KeraTect Заслонка: белый блестящий	Без	Скрытый	105	13	40
500.396.01.2	Раковина: белый / KeraTect Заслонка: полированный хром	Без	Скрытый	105	13	40
500.396.01.1	Раковина: белый / KeraTect Заслонка: глянцевый хром	Без	Скрытый	105	13	40

Заказывается дополнительно

- Шкафчик для раковины Geberit ONE, с двумя выдвижными ящиками, с укороченным вылетом → стр. 33
- Инсталляция для раковины Geberit ONE

Комбинируется с

- Зеркальный шкаф Geberit ONE с подсветкой и двумя дверями, высота 100 см → стр. 34
- Зеркальный шкаф Geberit ONE с подсветкой и тремя дверями, высота 100 см → стр. 35

Мебель для ванных комнат

Шкафчики

Шкафчик для раковины Geberit ONE, с двумя выдвижными ящиками, с укороченным вылетом

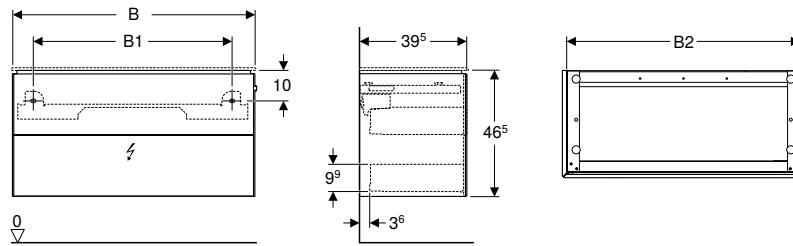

Технические данные

Степень защиты	IP21
Класс защиты	II
Рабочее напряжение	12 В пост. тока
Материал	MDF
Класс энергоэффективности	A++
Цвет подсветки	4000–4200 К

Характеристики

- Подвесной
- Выдвижные ящики с прорезями для перегородок
- Полностью используемое пространство для хранения в верхнем выдвижном ящике
- С двумя выдвижными ящиками
- Механизм открывания «Push-to-open»
- Выдвижной ящик с самовтягивающимся механизмом
- Фронтальная часть из МДФ
- Верхний выдвижной ящик со светодиодной лампочкой
- С защитой от конденсата
- Поворотный механизм для наполнения раковины на правой стороне шкафчика
- Поставляется в собранном состоянии

Объем поставки

- Крепеж
- Разделитель выдвижного ящика из алюминия
- Поворотный механизм с тросиком

Арт. №	Цвет / поверхность	B [см]	B1 [см]	B2 [см]	H [см]	T [см]	Потребляемая мощность [W]	Световой поток [lm]
Ширина раковина: 75 см								
500.381.01.1	Белый / Высокоглянцевое покрытие	74,5	59	71	46,5	39,5	2,5	350
500.381.00.1	Черный орех / Натуральный шпон	74,5	59	71	46,5	39,5	2,5	350
Ширина раковина: 90 см								
500.385.01.1	Белый / Высокоглянцевое покрытие	89,5	74	86	46,5	39,5	3,25	455
500.385.00.1	Черный орех / Натуральный шпон	89,5	74	86	46,5	39,5	3,25	455
Ширина раковина: 105 см								
500.386.01.1	Белый / Высокоглянцевое покрытие	104,5	89	101	46,5	39,5	4	560
500.386.00.1	Черный орех / Натуральный шпон	104,5	89	101	46,5	39,5	4	560

Заказывается дополнительно

- Встраиваемая раковина Geberit ONE горизонтальный выпуск, с укороченным вылетом → стр. 32
- Инсталляция для раковины Geberit ONE

Комбинируется с

- Зеркальный шкаф Geberit ONE с подсветкой и двумя дверями, высота 100 см → стр. 34
- Зеркальный шкаф Geberit ONE с подсветкой и тремя дверями, высота 100 см → стр. 35

Зеркальные шкафы

Зеркальный шкаф Geberit ONE с подсветкой и двумя дверями, высота 100 см

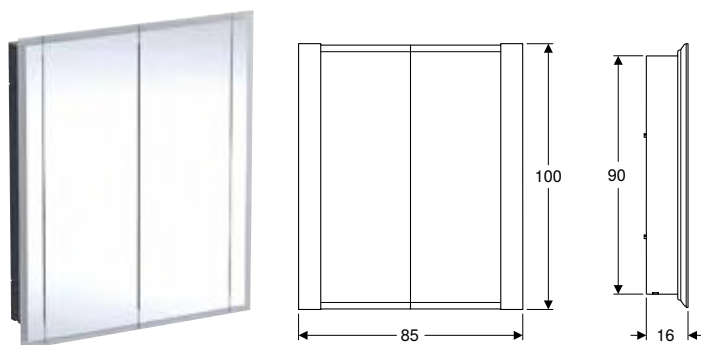

Технические данные

Степень защиты	IP44
Класс защиты	I
Номинальное напряжение	230 В перем. тока
Частота тока	50 Гц
Материал	Влагостойкое трехслойная ДСП
Класс энергоэффективности	A++
Цвет подсветки	4200 К

Характеристики

- Светодиодное освещение
- Непрямое освещение
- С регулируемой яркостью
- Задняя дверца с зеркальным покрытием
- С двумя дверцами
- С двумя штепсельными розетками
- Двери с зеркальным покрытием с обеих сторон
- Съёмные вставные полки

Объем поставки

- 3 стеклянные полки

Арт. №	Цвет / поверхность	Ширина		Н	Н1	Т	Потребляемая мощность [W]	Штепсельная розетка	Световой поток		
		В раковина [см]	[см]						Световой поток [lm]	Световой поток верхний [lm]	Световой поток нижний [lm]
V1 / Ширина: 75 см											
500.493.00.1	Корпус: меламин/ матированный алюминий Дверцы: с зеркальным покрытием внутри и снаружи	85	75	100	90	16	100	CEE 7/3 (Schuko)	4026	2535	1491

Комбинируется с

- Встраиваемая раковина Geberit ONE горизонтальный выпуск, с укороченным вылетом → стр. 32
- Раковина Geberit ONE подвесная, горизонтальный выпуск, с укороченным вылетом → стр. 31
- Шкафчик для раковины Geberit ONE, с двумя выдвигаемыми ящиками, с укороченным вылетом → стр. 33

Зеркальный шкаф Geberit ONE с подсветкой и тремя дверями, высота 100 см

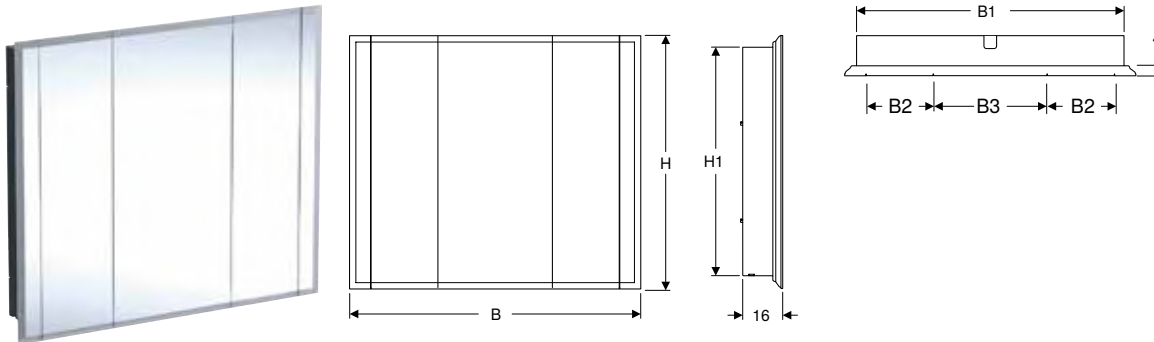

Технические данные

Степень защиты	IP44
Класс защиты	I
Номинальное напряжение	230 В перем. тока
Частота тока	50 Гц
Материал	Влагостойкое трехслойная ДСП
Класс энергоэффективности	A++
Цвет подсветки	4200 К

Характеристики

- Светодиодное освещение
- Непрямое освещение
- С регулируемой яркостью
- Задняя дверца с зеркальным покрытием
- С двумя штепсельными розетками
- Двери с зеркальным покрытием с обеих сторон
- С тремя дверцами
- Съемные вставные полки

Объем поставки

- 6 вставных полок

Арт. №	Цвет / поверхность	Ширина			H	H1	Т	Потребляемая мощность [W]	Штепсельная розетка	Световой поток		
		V [см]	B2 [см]	B3 [см]						раковина [см]	поток верхний [лм]	поток нижний [лм]
V1 / Ширина: 90 см												
500.485.00.1	Корпус: меламина/ матированный алюминий Дверцы: с зеркальным покрытием внутри и снаружи	100	26	35,5	90	100	90	16	110CEE 7/3 (Schuko)	4371	2716	1655
V1 / Ширина: 105 см												
500.496.00.1	Корпус: меламина/ матированный алюминий Дверцы: с зеркальным покрытием внутри и снаружи	115	28	46,5	105	100	90	16	112CEE 7/3 (Schuko)	4716	2928	1788
V1 / Ширина: 120 см												
500.487.00.1	Корпус: меламина/ матированный алюминий Дверцы: с зеркальным покрытием внутри и снаружи	130	35	44,5	120	100	90	15,7	115CEE 7/3 (Schuko)	5061	3124	1937

Комбинируется с

- Встраиваемая раковина Geberit ONE горизонтальный выпуск, с укороченным вылетом → стр. 32
- Раковина Geberit ONE подвесная, горизонтальный выпуск, с укороченным вылетом → стр. 31
- Шкафчик для раковины Geberit ONE, с двумя выдвижными ящиками, с укороченным вылетом → стр. 33

Унитазы

Подвесные унитазы

Подвесной унитаз Geberit ONE, закрытая форма, TurboFlush, с сиденьем

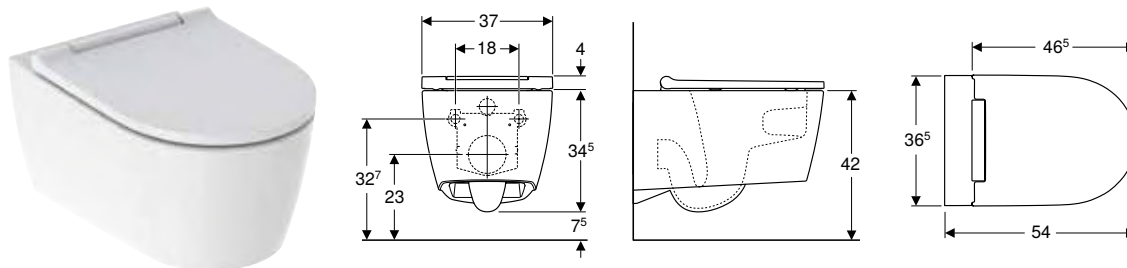

Применение

- Для смывных бачков скрытого монтажа

Технические данные

Материал	Сантехнический фарфор
----------	-----------------------

Характеристики

- Подвесной
- Унитаз вертикальный смыв
- Простое крепление благодаря приспособлению настенного монтажа Geberit тип EFF3 для унитазов
- Регулируется по высоте, керамический верхний край 41–45 см
- Тип 1, полный объем 6 / 5 / 4 л, согласно EN 997
- Тип 2 согласно EN 997
- Скрытое крепление
- Безободковый унитаз с технологией смыва TurboFlush
- Простое крепление посредством зубчатого механизма для оптимальной передачи усилия
- Сиденье унитаза из дюропласта
- Крепежные шарниры, металлические
- Крышка унитаза, внахлест
- Тонкое исполнение
- Сиденье для унитаза с возможностью съема без применения инструментов
- Сиденье унитаза с возможностью съема без применения инструментов

Объем поставки

- Керамический унитаз
- Сиденье унитаза
- Звукоизолирующий комплект
- Комплект для подключения
- Крепеж

Арт. №	Цвет / поверхность	Т [см]	Быстроразъемные петли	Функция плавного опускания
500.201.01.1	Керамический унитаз: белый / KeraTect Декоративная панель: белый	54	Да	Да
500.202.01.1	Керамический унитаз: белый / KeraTect Декоративная панель: глянцевый хром	54	Да	Да

Комбинируется с

- Крышка-биде Geberit AquaClean Tuma Comfort → стр. 13
- Крышка-биде Geberit AquaClean Tuma Classic → стр. 15

Биде

Подвесные биде

Подвесное биде Geberit ONE закрытой формы

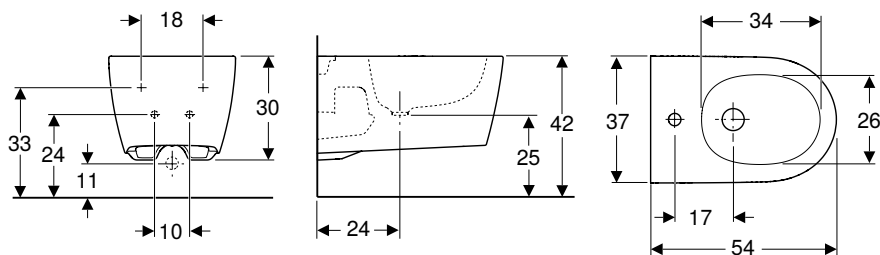

Применение

- Для смесителей с гибкой подводкой отверстием с гибкими соединительными шлангами

Технические данные

Материал	Сантехнический фарфор
----------	-----------------------

Характеристики

- Подвесной
- Регулируется по высоте, керамический верхний край 41–45 см
- Подвод воды скрытого монтажа
- Простое крепление посредством зубчатого механизма для оптимальной передачи усилия
- Закрытая форма
- Скрытое крепление
- Тонкое исполнение

Объем поставки

- Крепеж
- Звукоизолирующий комплект
- Комплект для подключения со сливным фитингом для раковины Clou

Арт. №	Цвет / поверхность	Перелив	В [см]	Н [см]	Т [см]
500.690.01.1	Белый / Специальное керамическое покрытие KeraTect	Скрытый	37	30	54













Geberit Citterio

Раковины	40
Обзор принадлежностей – раковины Geberit Citterio	40
Обзор ассортимента – раковины и шкафчики Geberit Citterio	43
Раковины компактные	44
Раковины	44
Накладные раковины	46
Мебель для ванных комнат	48
Обзор аксессуаров – мебель для ванной комнаты Geberit Citterio	49
Шкафчики под раковины	52
Боковые шкафчики	57
Зеркала	59
Принадлежности	60
Унитазы	61
Подвесные унитазы	61
Напольные унитазы	62
Сиденья на унитаз	62
Биде	63
Подвесные биде	63
Напольные биде	63

Раковины







Обзор принадлежностей – раковины Geberit Citterio

Геберит Россия, По состоянию: февраль 2021

				Раковина	Раковины	Раковины	Раковины	
				Раковина Geberit Citterio	Раковина Geberit Citterio	Раковина Geberit Citterio	Раковина Geberit Citterio	
				45 cm	60 cm	90 cm	120 cm	
KeraTect, отверстие для крана справа, без перелива				500.541.01.1				
KeraTect, отверстие для крана по центру, без перелива					500.544.01.1	500.547.01.1		
KeraTect, отверстие для крана слева и справа, без перелива							500.553.01.1	
KeraTect, отверстие для крана слева, без перелива								
KeraTect, без отверстия для крана, без перелива								
KeraTect, без отверстия для крана, перелив видимый								
								
				→ стр. 44	→ стр. 44	→ стр. 44	→ стр. 44	
Только в сочетании с								
Скрытый слив для раковины Geberit Cloo, с рычаговым задействованием	152.018.00.1		→ стр. 520		✓	✓	✓	
Или								
Донный клапан Geberit с отводом без возможности перекрытия слива и с крышкой клапана	152.050.21.1		→ стр. 518	✓	✓	✓	✓	
	152.080.21.1		→ стр. 518					
Дополнительные рекомендации								
Сифон бутылочный Geberit для раковин, горизонтальный выпуск	151.034.21.1		→ стр. 519	✓	✓	✓	✓	
	151.035.21.1		→ стр. 519	✓	✓	✓	✓	
Сифон бутылочный Geberit для раковин, компактная модель, горизонтальный выпуск	151.116.11.1		→ стр. 519	✓ ¹⁾	✓ ¹⁾	✓ ¹⁾	✓ ¹⁾	













✓ Совместимо

¹⁾ Для компактного соединения с тумбами



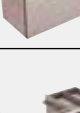

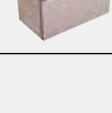

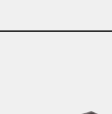

	Раковины	Раковины	Раковины	Раковины	Накладные раковины	KeraTect, отверстие для крана справа, без перелива
	Раковина Geberit Citterio с полкой	Раковина Geberit Citterio с полкой	Раковина Geberit Citterio с полкой	Раковина Geberit Citterio с полкой	Накладная раковина Geberit Citterio	Накладная раковина Geberit Citterio с донным клапаном
	75 см, полка справа	75 см, полка слева	90 см, полка справа	90 см, полка слева	56 см	56 см
		500.546.01.1		500.549.01.1		
	500.545.01.1		500.548.01.1			
					500.542.01.1	
						500.543.01.1
						
	→ стр. 45	→ стр. 45	→ стр. 45	→ стр. 45	→ стр. 46	→ стр. 46
	✓	✓	✓	✓		
	✓	✓	✓	✓		
					✓	✓
	✓	✓	✓	✓	✓	✓
	✓	✓	✓	✓	✓	✓
	✓ ¹⁾	✓ ¹⁾	✓ ¹⁾	✓ ¹⁾	✓ ¹⁾	✓ ¹⁾

Обзор ассортимента – раковины и шкафчики Geberit Citterio

Геберит Россия, По состоянию: февраль 2021

						Раковина	Раковины	Раковины	
						Раковина Geberit Citterio	Раковина Geberit Citterio	Раковина Geberit Citterio	
						45 cm	60 cm	90 cm	
KeraТест, отверстие для крана справа, без перелива						500.541.01.1			
KeraТест, отверстие для крана по центру, без перелива							500.544.01.1	500.547.01.1	
KeraТест, отверстие для крана слева и справа, без перелива									
KeraТест, отверстие для крана слева, без перелива									
KeraТест, без отверстия для крана, без перелива									
KeraТест, без отверстия для крана, перелив видимый									
									
Ширина раковины						→ стр. 44	→ стр. 44	→ стр. 44	
Шкафчик для раковины Geberit Citterio, с одной дверью	500.555.JI.1		45 см	Бежевый дуб	→ стр. 52	✓			
	500.555.JJ.1		45 см	Серо-коричневый дуб	→ стр. 52	✓			
Шкафчик для раковины Geberit Citterio, с одним выдвижным ящиком	500.556.JI.1		60 см	Бежевый дуб	→ стр. 53		✓		
	500.556.JJ.1		60 см	Серо-коричневый дуб	→ стр. 53		✓		
	500.557.JI.1		75 см	Бежевый дуб	→ стр. 53				
	500.557.JJ.1		75 см	Серо-коричневый дуб	→ стр. 53				
Шкафчик для накладной раковины Geberit Citterio, с одним выдвижным ящиком	500.558.JI.1		56 см	Бежевый дуб	→ стр. 55				
	500.558.JJ.1		56 см	Серо-коричневый дуб	→ стр. 55				
Шкафчик для раковины Geberit Citterio, с одним выдвижным ящиком	500.559.JI.1		90 см	Бежевый дуб	→ стр. 53			✓	
	500.559.JJ.1		90 см	Серо-коричневый дуб	→ стр. 53			✓	
Шкафчик для накладной раковины Geberit Citterio, с одним выдвижным ящиком	500.560.JI.1		56 см	Бежевый дуб	→ стр. 55				
	500.560.JJ.1		56 см	Серо-коричневый дуб	→ стр. 55				
Шкафчик для раковины Geberit Citterio, с одним выдвижным ящиком	500.566.JI.1		120 см	Бежевый дуб	→ стр. 53				
	500.566.JJ.1		120 см	Серо-коричневый дуб	→ стр. 53				
Шкафчик для раковины Geberit Citterio, с двумя выдвижными ящиками и полкой	500.562.JI.1		75 см	Бежевый дуб	→ стр. 54				
	500.562.JJ.1		75 см	Серо-коричневый дуб	→ стр. 54				
	500.563.JI.1		75 см	Бежевый дуб	→ стр. 54				
	500.563.JJ.1		75 см	Серо-коричневый дуб	→ стр. 54				
Шкафчик для накладной раковины Geberit Citterio, с одним выдвижным ящиком	500.561.JI.1		56 см	Бежевый дуб	→ стр. 55				
	500.561.JJ.1		56 см	Серо-коричневый дуб	→ стр. 55				
Шкафчик для накладной раковины Geberit Citterio, с двумя выдвижными ящиками и полкой	500.564.JI.1		56 см	Дуб бежевый, полка справа	→ стр. 56				
	500.564.JJ.1		56 см	Дуб серо-коричневый, полка справа	→ стр. 56				
	500.565.JI.1		56 см	Дуб бежевый, полка слева	→ стр. 56				
	500.565.JJ.1		56 см	Дуб серо-коричневый, полка слева	→ стр. 56				
Шкафчик для раковины Geberit Citterio, с двумя выдвижными ящиками и полкой	500.567.JI.1		90 см	Дуб бежевый, полка справа	→ стр. 54			✓	
	500.567.JJ.1		90 см	Дуб серо-коричневый, полка справа	→ стр. 54			✓	
	500.568.JI.1		90 см	Дуб бежевый, полка слева	→ стр. 54			✓	
	500.568.JJ.1		90 см	Дуб серо-коричневый, полка слева	→ стр. 54			✓	

✓ Совместимо

Раковины	Раковины	Раковины	Раковины	Раковины	Раковины	Накладные раковины	Накладные раковины
Раковина Geberit Citterio	Раковина Geberit Citterio с полкой	Раковина Geberit Citterio с полкой	Раковина Geberit Citterio с полкой	Раковина Geberit Citterio с полкой	Раковина Geberit Citterio с полкой	Накладная раковина Geberit Citterio	Накладная раковина Geberit Citterio с донным клапаном
120 cm	75 см, полка справа	75 см, полка слева	500.546.01.1	90 см, полка справа	90 см, полка слева	56 cm	56 cm
					500.549.01.1		
500.553.01.1				500.548.01.1			
	500.545.01.1					500.542.01.1	
							500.543.01.1
							
→ стр. 44	→ стр. 45	→ стр. 45		→ стр. 45	→ стр. 45	→ стр. 46	→ стр. 46
	✓	✓					
	✓	✓					
						✓	✓
						✓	✓
				✓	✓		
				✓	✓		
						✓	✓
						✓	✓
✓							
✓							
	✓						
	✓						
		✓					
		✓					
						✓	✓
						✓	✓
						✓	✓
						✓	✓
						✓	✓
				✓			
				✓			
					✓		
					✓		

Раковины компактные

Раковина Geberit Citterio

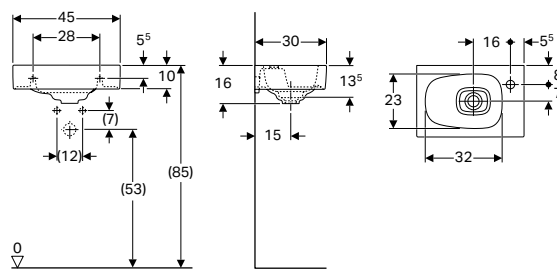

Технические данные

Материал	Сантехнический фарфор
----------	-----------------------

Характеристики

- Возможна установка на мебель
- Асимметричная

Объем поставки

- Керамическая крышечка отверстия

Арт. №	Цвет / поверхность	Отверстие под смеситель	Перелив	Н [см]	Т [см]
В / Ширина: 45 см					
500.541.01.1	Белый / Специальное керамическое покрытие KeraTect	Правая	Без	16	30

Комбинируется с

- Шкафчик для раковины Geberit Citterio, с одной дверью → стр. 52

Принадлежности

- Обзор принадлежностей – раковины Geberit Citterio → стр. 40

Раковины

Раковина Geberit Citterio

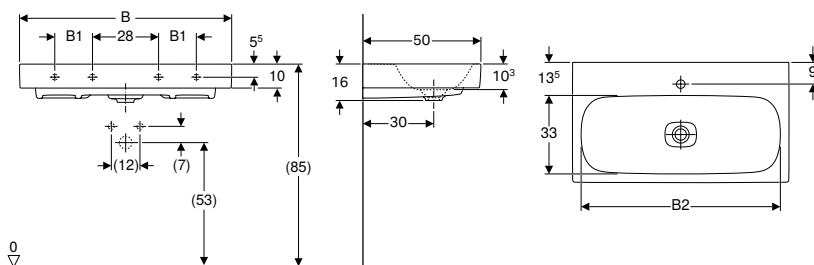

Технические данные

Материал	Сантехнический фарфор
----------	-----------------------

Характеристики

- Возможна установка на мебель
- Подходит для скрытого перелива для раковин Geberit Clou

Объем поставки

- Керамическая крышечка отверстия

Арт. №	Цвет / поверхность	Отверстие под смеситель	Перелив	B1 [см]	B2 [см]	Ширина шкафчика [см]	Н [см]	Т крепления [см]	Точки крепления
В / Ширина: 60 см									
500.544.01.1	Белый / Специальное керамическое покрытие KeraTect	По центру	Без	-	53	58,4	16	50	2
В / Ширина: 90 см									
500.547.01.1	Белый / Специальное керамическое покрытие KeraTect	По центру	Без	16	83	88,4	16	50	4
В / Ширина: 120 см									
500.553.01.1	Белый / Специальное керамическое покрытие KeraTect	Левое и правое	Без	28	113	118,4	16	50	4

Заказывается дополнительно

- Скрытый перелив для раковины

Комбинируется с

- Шкафчик для раковины Geberit Citterio, с одним выдвижным ящиком → стр. 53

Принадлежности

- Обзор принадлежностей – раковины Geberit Citterio → стр. 40



- Соединительный элемент для раковины Geberit Clou с рычагом управления, только для раковины с одним отверстием для смесителя

Раковина Geberit Citterio с полкой

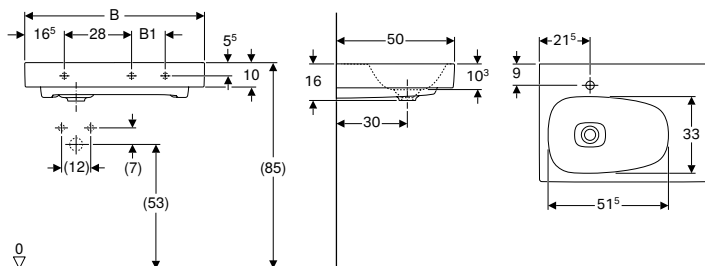

Технические данные

Материал	Сантехнический фарфор
----------	-----------------------

Характеристики

- Возможна установка на мебель
- Асимметричная
- Подходит для скрытого перелива для раковин Geberit Clou
- С полочкой

Объем поставки

- Керамическая крышечка отверстия

Арт. №	Цвет / поверхность	Отверстие под смеситель	Перелив	Полка	B1 [см]	Ширина шкафчика [см]	H [см]	T [см]
В / Ширина: 75 см								
500.545.01.1	Белый / Специальное керамическое покрытие KeraTect	Левая	Без	Правая	14	73,4 / 118,4	16	50
500.546.01.1	Белый / Специальное керамическое покрытие KeraTect	Правая	Без	Левая	14	73,4 / 118,4	16	50
В / Ширина: 90 см								
500.548.01.1	Белый / Специальное керамическое покрытие KeraTect	Левая	Без	Правая	29	88,4 / 133,4	16	50
500.549.01.1	Белый / Специальное керамическое покрытие KeraTect	Правая	Без	Левая	29	88,4 / 133,4	16	50

Заказывается дополнительно

- Скрытый перелив для раковины

Комбинируется с

- Шкафчик для раковины Geberit Citterio, с одним выдвижным ящиком → стр. 53
- Шкафчик для раковины Geberit Citterio, с двумя выдвижными ящиками и полкой → стр. 54

Принадлежности

- Обзор принадлежностей – раковины Geberit Citterio → стр. 40

Накладные раковины

Накладная раковина Geberit Citterio

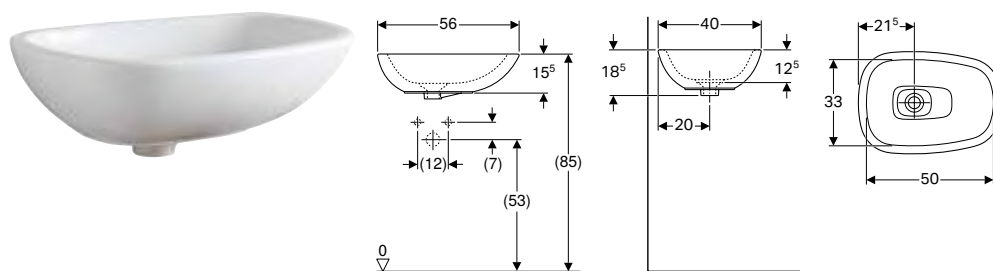

Технические данные

Материал	Сантехнический фарфор
----------	-----------------------

Характеристики

- Асимметричная

Объем поставки

- Керамическая крышечка отверстия
- Крепеж

Арт. №	Цвет / поверхность	Отверстие под смеситель	Перелив	Н [см]	Т [см]
В / Ширина: 56 см					
500.542.01.1	Белый / Специальное керамическое покрытие KeraTect	Без	Без	18,5	40

Заказывается дополнительно

- Скрытый перелив для раковины

Комбинируется с

- Шкафчик для накладной раковины Geberit Citterio, с одним выдвижным ящиком → стр. 55
- Шкафчик для накладной раковины Geberit Citterio, с двумя выдвижными ящиками и полкой → стр. 56

Принадлежности

- Обзор принадлежностей – раковины Geberit Citterio → стр. 40

Накладная раковина Geberit Citterio с донным клапаном

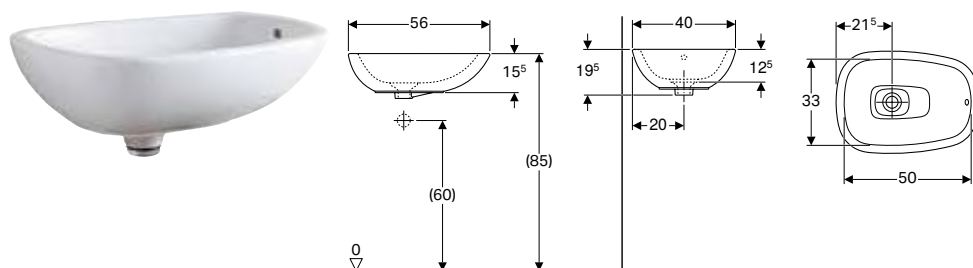

Технические данные

Материал	Сантехнический фарфор
----------	-----------------------

Характеристики

- Асимметричная

Объем поставки

- Крышка сливного отверстия с кнопкой
- Керамическая крышечка отверстия
- Донный клапан
- Крепеж

Арт. №	Цвет / поверхность	Отверстие под смеситель	Перелив	Н [см]	Т [см]
В / Ширина: 56 см					
500.543.01.1	Белый / Специальное керамическое покрытие KeraTect	Без	На виду	19,5	40

Заказывается дополнительно

- Скрытый перелив для раковины

Комбинируется с

- Шкафчик для накладной раковины Geberit Citterio, с одним выдвижным ящиком → стр. 55
- Шкафчик для накладной раковины Geberit Citterio, с двумя выдвижными ящиками и полкой → стр. 56







Принадлежности

- Обзор принадлежностей – раковины Geberit Citterio → стр. 40

Мебель для ванных комнат

Обзор аксессуаров – мебель для ванной комнаты Geberit Citterio

Геберит Россия, По состоянию: февраль 2021







						Комплект ножек Geberit Citterrio	Крючок для полотенец Geberit	
						500.573.39.1	500.647.JK.2	
								
Ширина раковины						→ стр. 60	→ стр. 140	
Шкафчики для раковины								
Шкафчик для раковины Geberit Citterrio, с одной дверью	500.555.JI.1		45 см	Бежевый дуб	→ стр. 52			
	500.555.JJ.1			Серо-коричневый дуб	→ стр. 52			
Шкафчики для раковины								
Шкафчик для раковины Geberit Citterrio, с одним выдвижным ящиком	500.556.JI.1		60 см	Бежевый дуб	→ стр. 53	✓		
	500.556.JJ.1			Серо-коричневый дуб	→ стр. 53	✓		
	500.557.JI.1		75 см	Бежевый дуб	→ стр. 53	✓		
	500.557.JJ.1			Серо-коричневый дуб	→ стр. 53	✓		
	500.559.JI.1		90 см	Бежевый дуб	→ стр. 53	✓		
	500.559.JJ.1			Серо-коричневый дуб	→ стр. 53	✓		
	500.566.JI.1		120 см	Бежевый дуб	→ стр. 53	✓		
	500.566.JJ.1			Серо-коричневый дуб	→ стр. 53	✓		
Шкафчик для раковины Geberit Citterrio, с двумя выдвижными ящиками и полкой	500.562.JI.1		75 см	Дуб бежевый, полка справа	→ стр. 54	✓		
	500.562.JJ.1			Дуб серо-коричневый, полка справа	→ стр. 54	✓		
	500.563.JI.1			Дуб бежевый, полка слева	→ стр. 54	✓		
	500.563.JJ.1			Дуб серо-коричневый, полка слева	→ стр. 54	✓		
	500.567.JI.1		90 см	Дуб бежевый, полка справа	→ стр. 54	✓		
	500.567.JJ.1			Дуб серо-коричневый, полка справа	→ стр. 54	✓		
	500.568.JI.1			Дуб бежевый, полка слева	→ стр. 54	✓		
	500.568.JJ.1			Дуб серо-коричневый, полка слева	→ стр. 54	✓		
Шкафчики для накладной раковины								
Шкафчик для накладной раковины Geberit Citterrio, с двумя выдвижными ящиками и полкой	500.564.JI.1		56 см	Дуб бежевый, полка справа	→ стр. 56	✓		
	500.564.JJ.1			Дуб серо-коричневый, полка справа	→ стр. 56	✓		
	500.565.JI.1			Дуб бежевый, полка слева	→ стр. 56	✓		
	500.565.JJ.1			Дуб серо-коричневый, полка слева	→ стр. 56	✓		
Шкафчик для накладной раковины Geberit Citterrio, с одним выдвижным ящиком	500.558.JI.1		56 см	Бежевый дуб	→ стр. 55	✓		
	500.558.JJ.1			Серо-коричневый дуб	→ стр. 55	✓		
	500.560.JI.1			Бежевый дуб	→ стр. 55	✓		
	500.560.JJ.1			Серо-коричневый дуб	→ стр. 55	✓		
	500.561.JI.1			Бежевый дуб	→ стр. 55	✓		
	500.561.JJ.1			Серо-коричневый дуб	→ стр. 55	✓		

Geberit Citterio



Мебель для ванных комнат

Накладные раковины

Геберит Россия, По состоянию: февраль 2021

				Комплект ножек Geberit Citterio 500.573.39.1	Крючок для полотенец Geberit 500.647.JK.2	
						
Ширина раковины				→ стр. 60	→ стр. 140	
Высокие шкафы						
	500.554.JI.1		Бежевый дуб	→ стр. 57		✓
Высокий шкафчик Geberit Citterio с одной дверью	500.554.JJ.1		Серо-коричневый дуб	→ стр. 57		✓
	500.569.JI.1		Бежевый дуб	→ стр. 58		✓
Полка Geberit Citterio с зеркалом	500.569.JJ.1		Серо-коричневый дуб	→ стр. 58		✓
Зеркало с подсветкой						
	500.570.JI.1		Бежевый дуб	→ стр. 59		✓
Зеркало с подсветкой Geberit Citterio	500.570.JJ.1		Серо-коричневый дуб	→ стр. 59		✓
	500.572.JI.1		Бежевый дуб	→ стр. 59		✓
	500.572.JJ.1		Серо-коричневый дуб	→ стр. 59		✓
	500.571.JI.1		Бежевый дуб	→ стр. 60		✓
Зеркало с подсветкой Geberit Citterio, боковая полка	500.571.JJ.1		Серо-коричневый дуб	→ стр. 60		✓

✓ Совместимо

Держатель для полотенец Geberit для мебели ванной комнаты, прямой угол	Держатель для полотенец Geberit для мебели ванной комнаты, закругленный угол	Магнитный кронштейн Geberit
510040000	510140000	510010000
40 см		
		
→ стр. 508	→ стр. 508	→ стр. 509
		✓
		✓
		✓
		✓
		✓
		✓
		✓
		✓
		✓

Шкафчики под раковины

Шкафчик для раковины Geberit Citterio, с одной дверью

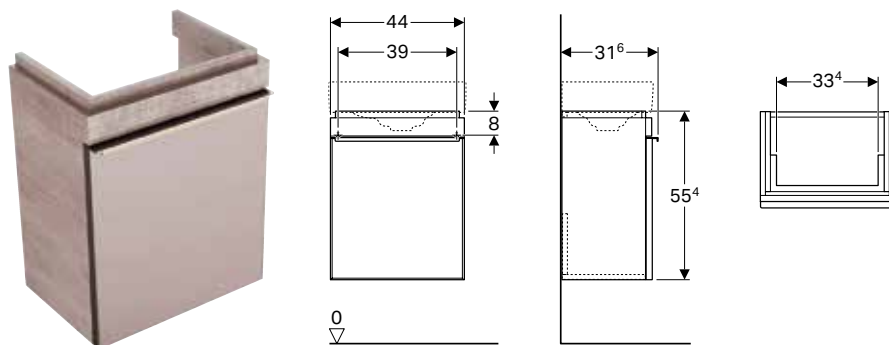

Технические данные

Материал	Влагостойкое трехслойная ДСП
----------	------------------------------

Характеристики

- Подвесной
- С одной дверцей
- Ручка для открывания
- Возможно оснащение ножками
- Фронтальная часть из стекла
- Поставляется в собранном состоянии
- Дверная коробка металлическая

Объем поставки

- Крепеж

Арт. №	Цвет / поверхность	В [см]	Н [см]	Т [см]	Дверь
Ширина раковина: 45 см					
500.555.JI.1	Дверцы: бежевый / глянцевое стекло Корпус: светлый дуб / меламин, структура дерева	44	55,4	31,6	Ограничитель справа
500.555.JJ.1	Дверцы: черный / глянцевое стекло Корпус: темный дуб / меламин, структура дерева	44	55,4	31,6	Ограничитель справа

Комбинируется с

- Раковина Geberit Citterio → стр. 44

Принадлежности

- Обзор аксессуаров – мебель для ванной комнаты Geberit Citterio → стр. 48

Шкафчик для раковины Geberit Citterio, с одним выдвижным ящиком

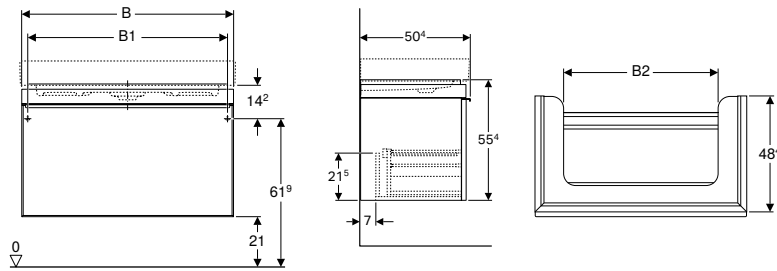

Технические данные

Материал	Влагостойкое трехслойная ДСП
----------	------------------------------

Характеристики

- Подвесной
- С выдвижным ящиком
- Ручка для открывания
- Выдвижной ящик с самовтягивающимся механизмом
- Возможно оснащение ножками
- Фронтальная часть из стекла
- Рама выдвижного ящика металлическая
- Поставляется в собранном состоянии

Объем поставки

- Крепеж

Арт. №	Цвет / поверхность	B [см]	B1 [см]	B2 [см]	H [см]	T [см]
Ширина раковина: 60 см						
500.556.JI.1	Выдвижные ящики: бежевый / глянцевое стекло Корпус: светлый дуб / меламин, структура дерева	58,4	53,4	34,5	55,4	50,4
500.556.JJ.1	Выдвижные ящики: черный / глянцевое стекло Корпус: темный дуб / меламин, структура дерева	58,4	53,4	34,5	55,4	50,4
Ширина раковина: 75 см						
500.557.JI.1	Выдвижные ящики: бежевый / глянцевое стекло Корпус: светлый дуб / меламин, структура дерева	73,4	68,4	49,5	55,4	50,4
500.557.JJ.1	Выдвижные ящики: черный / глянцевое стекло Корпус: темный дуб / меламин, структура дерева	73,4	68,4	49,5	55,4	50,4
Ширина раковина: 90 см						
500.559.JI.1	Выдвижные ящики: бежевый / глянцевое стекло Корпус: светлый дуб / меламин, структура дерева	88,4	83,4	64,5	55,4	50,4
500.559.JJ.1	Выдвижные ящики: черный / глянцевое стекло Корпус: темный дуб / меламин, структура дерева	88,4	83,4	64,5	55,4	50,4
Ширина раковина: 120 см						
500.566.JI.1	Выдвижные ящики: бежевый / глянцевое стекло Корпус: светлый дуб / меламин, структура дерева	118,4	113,4	94,5	55,4	50,4
500.566.JJ.1	Выдвижные ящики: черный / глянцевое стекло Корпус: темный дуб / меламин, структура дерева	118,4	113,4	94,5	55,4	50,4

Комбинируется с

- Раковина Geberit Citterio → стр. 44
- Раковина Geberit Citterio с полкой → стр. 45
- Зеркало с подсветкой Geberit Citterio → стр. 59
- Зеркало с подсветкой Geberit Citterio, боковая полка → стр. 60

Принадлежности

- Обзор аксессуаров – мебель для ванной комнаты Geberit Citterio → стр. 48

Шкафчик для раковины Geberit Citterio, с двумя выдвижными ящиками и полкой

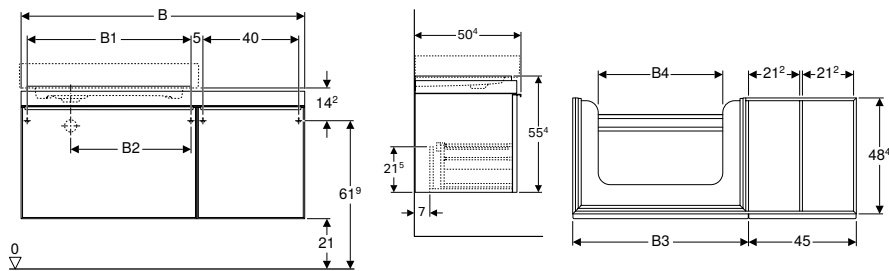

Технические данные

Материал	Влагостойкое трехслойная ДСП
----------	------------------------------

Характеристики

- Подвесной
- С одним внутренним выдвижным блоком
- С двумя выдвижными ящиками
- Ручка для открывания
- Выдвижной ящик с самовтягивающимся механизмом
- Возможно оснащение ножками
- Фронтальная часть из стекла
- Рама выдвижного ящика металлическая
- Поставляется в собранном состоянии

Объем поставки

- Крепеж

Арт. №	Цвет / поверхность	Полка	В [см]	B1 [см]	B2 [см]	B3 [см]	B4 [см]	H [см]	T [см]
Ширина раковина: 75 см									
500.563.JI.1	Выдвижные ящики: бежевый / гляцевое стекло Корпус: светлый дуб / меламин, структура дерева	Левая	118,4	68,4	49,7	73,4	52	55,4	50,4
500.563.JJ.1	Выдвижные ящики: черный / гляцевое стекло Корпус: темный дуб / меламин, структура дерева	Левая	118,4	68,4	49,7	73,4	52	55,4	50,4
500.562.JI.1	Выдвижные ящики: бежевый / гляцевое стекло Корпус: светлый дуб / меламин, структура дерева	Правая	118,4	68,4	49,7	73,4	52	55,4	50,4
500.562.JJ.1	Выдвижные ящики: черный / гляцевое стекло Корпус: темный дуб / меламин, структура дерева	Правая	118,4	68,4	49,7	73,4	52	55,4	50,4
Ширина раковина: 90 см									
500.568.JI.1	Выдвижные ящики: бежевый / гляцевое стекло Корпус: светлый дуб / меламин, структура дерева	Левая	133,4	83,4	41,7	88,4	67	55,4	50,4
500.568.JJ.1	Выдвижные ящики: черный / гляцевое стекло Корпус: темный дуб / меламин, структура дерева	Левая	133,4	83,4	41,7	88,4	67	55,4	50,4
500.567.JI.1	Выдвижные ящики: бежевый / гляцевое стекло Корпус: светлый дуб / меламин, структура дерева	Правая	133,4	83,4	41,7	88,4	67	55,4	50,4
500.567.JJ.1	Выдвижные ящики: черный / гляцевое стекло Корпус: темный дуб / меламин, структура дерева	Правая	133,4	83,4	41,7	88,4	67	55,4	50,4

Комбинируется с

- Раковина Geberit Citterio с полкой → стр. 45
- Зеркало с подсветкой Geberit Citterio → стр. 59
- Зеркало с подсветкой Geberit Citterio, боковая полка → стр. 60

Принадлежности

- Обзор аксессуаров – мебель для ванной комнаты Geberit Citterio → стр. 48

Шкафчик для накладной раковины Geberit Citterio, с одним выдвижным ящиком

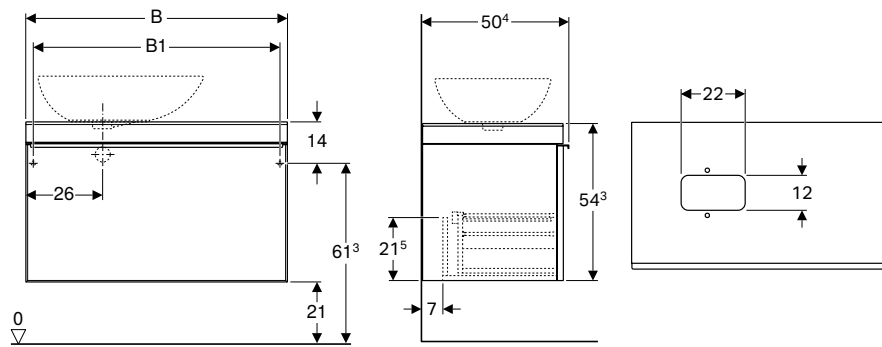

Технические данные

Материал	Влагостойкое трехслойная ДСП
----------	------------------------------

Характеристики

- Подвесной
- С выдвижным ящиком
- Ручка для открывания
- Выдвижной ящик с самовтягивающимся механизмом
- Фронтальная часть из стекла
- Возможно оснащение ножками
- Защитная крышка из стекла
- Рама выдвижного ящика металлическая
- Поставляется в собранном состоянии

Объем поставки

- Крепеж

Арт. №	Цвет / поверхность	B1 [см]	Ширина раковина [см]	H [см]	T [см]	Вырез под сифон
В / Ширина: 73,4 см						
500.558.JI.1	Выдвижные ящики: бежевый / глянцевое стекло Корпус: светлый дуб / меламин, структура дерева	68,4	56	54,3	50,4	Левая или правая
500.558.JJ.1	Выдвижные ящики: черный / глянцевое стекло Корпус: темный дуб / меламин, структура дерева	68,4	56	54,3	50,4	Левая или правая
В / Ширина: 88,4 см						
500.560.JI.1	Выдвижные ящики: бежевый / глянцевое стекло Корпус: светлый дуб / меламин, структура дерева	83,4	56	54,3	50,4	Левая или правая
500.560.JJ.1	Выдвижные ящики: черный / глянцевое стекло Корпус: темный дуб / меламин, структура дерева	83,4	56	54,3	50,4	Левая или правая
В / Ширина: 118,4 см						
500.561.JI.1	Выдвижные ящики: бежевый / глянцевое стекло Корпус: светлый дуб / меламин, структура дерева	113,4	56	54,3	50,4	Левая или правая
500.561.JJ.1	Выдвижные ящики: черный / глянцевое стекло Корпус: темный дуб / меламин, структура дерева	113,4	56	54,3	50,4	Левая или правая

Комбинируется с

- Накладная раковина Geberit Citterio → стр. 46
- Накладная раковина Geberit Citterio с донным клапаном → стр. 46
- Зеркало с подсветкой Geberit Citterio → стр. 59
- Зеркало с подсветкой Geberit Citterio, боковая полка → стр. 60

Принадлежности

- Обзор аксессуаров – мебель для ванной комнаты Geberit Citterio → стр. 48

Шкафчик для накладной раковины Geberit Citterio, с двумя выдвижными ящиками и полкой

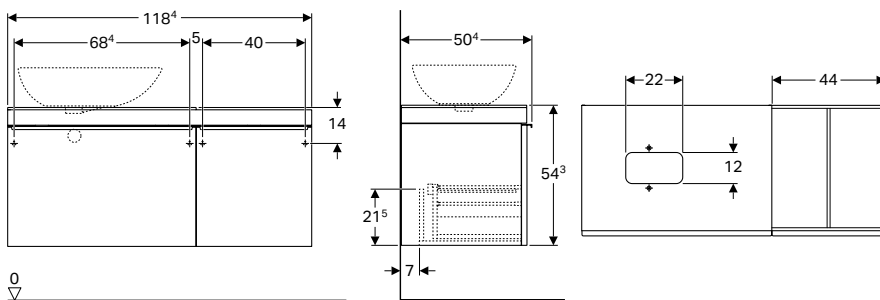

Технические данные

Материал	Влагостойкое трехслойная ДСП
----------	------------------------------

Характеристики

- Подвесной
- С одним внутренним выдвижным блоком
- С двумя выдвижными ящиками
- Ручка для открывания
- Выдвижной ящик с самовтягивающимся механизмом
- Возможно оснащение ножками
- Фронтальная часть из стекла
- Защитная крышка из стекла
- Рама выдвижного ящика металлическая
- Поставляется в собранном состоянии

Объем поставки

- Крепеж

Арт. №	Цвет / поверхность	ВШ	Ширина раковина	Н	Т
		[см]	[см]	[см]	[см]
Полка: Левая					
500.565.JI.1	Выдвижные ящики: бежевый / гляцевое стекло Корпус: светлый дуб / меламин, структура дерева	118,4	56	54,3	50,4
500.565.JJ.1	Выдвижные ящики: черный / гляцевое стекло Корпус: темный дуб / меламин, структура дерева	118,4	56	54,3	50,4
Полка: Правая					
500.564.JI.1	Выдвижные ящики: бежевый / гляцевое стекло Корпус: светлый дуб / меламин, структура дерева	118,4	56	54,3	50,4
500.564.JJ.1	Выдвижные ящики: черный / гляцевое стекло Корпус: темный дуб / меламин, структура дерева	118,4	56	54,3	50,4

Комбинируется с

- Накладная раковина Geberit Citterio с донным клапаном → стр. 46
- Зеркало с подсветкой Geberit Citterio → стр. 59
- Зеркало с подсветкой Geberit Citterio, боковая полка → стр. 60
- Накладная раковина Geberit Citterio → стр. 46

Принадлежности

- Обзор аксессуаров – мебель для ванной комнаты Geberit Citterio → стр. 48

Боковые шкафчики

Высокий шкафчик Geberit Citterio с одной дверью

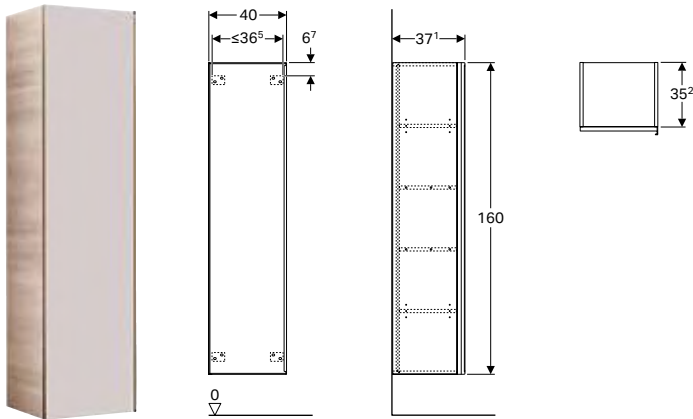

Технические данные

Материал	Влагостойкое трехслойная ДСП
----------	------------------------------

Характеристики

- Подвесной
- С одной дверцей
- Ручка для открывания
- Дверь с демпфирующим механизмом
- С двумя съемными полками
- С двумя прочными вставными полками
- Сторона расположения петель: слева или справа
- Фронтальная часть из стекла
- Дверная коробка металлическая
- Поставляется в собранном состоянии

Объем поставки

- Крепеж

Арт. №	Цвет / поверхность	В [см]	Н [см]	Т [см]
500.554.JI.1	Дверцы: бежевый / глянцевое стекло Корпус: светлый дуб / меламин, структура дерева	40	160	37,1
500.554.JJ.1	Дверцы: черный / глянцевое стекло Корпус: темный дуб / меламин, структура дерева	40	160	37,1

Принадлежности

- Обзор аксессуаров – мебель для ванной комнаты Geberit Citterio → стр. 48

Полка Geberit Citterio с зеркалом

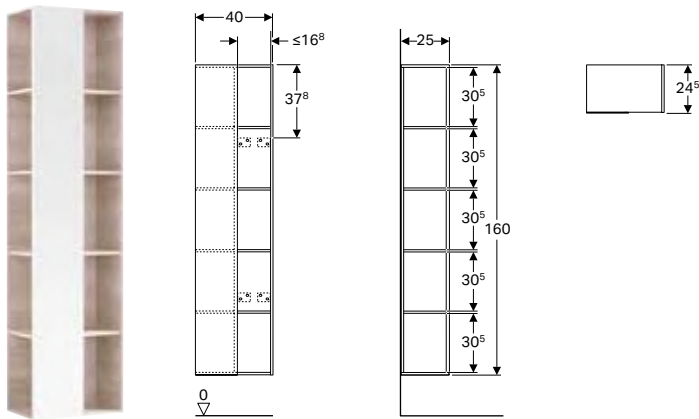

Технические данные

Материал	Влагостойкое трехслойная ДСП
----------	------------------------------

Характеристики

- С восемью стационарными полками
- Фронтальная часть с зеркалом
- Поставляется в собранном состоянии

Объем поставки

- Крепеж

Арт. №	Цвет / поверхность	В [см]	Н [см]	Т [см]
500.569.JI.1	Бежевый дуб / Меламин, древесная структура	40	160	25
500.569.JJ.1	Серо-коричневый дуб / Меламин, древесная структура	40	160	25

Принадлежности

- Обзор аксессуаров – мебель для ванной комнаты Geberit Citterio → стр. 48

Зеркала

Зеркало с подсветкой Geberit Citterio

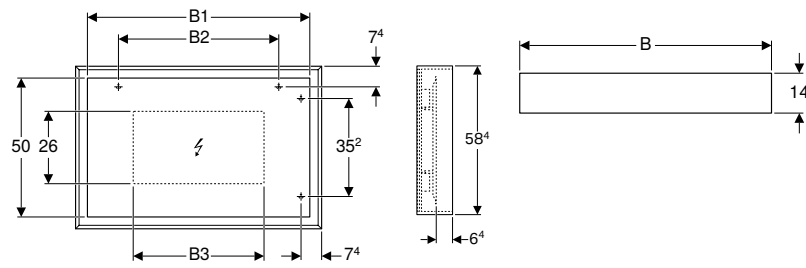

Технические данные

Степень защиты	IP44
Класс защиты	II
Номинальное напряжение	230 В перем. тока
Частота тока	50 Гц
Рабочее напряжение	12 В пост. тока
Выходное напряжение	12 В пост. тока
Материал	Стекло
Класс энергоэффективности	A++
Цвет подсветки	4200 К

Характеристики

- Зеркало со встроенной в раму светодиодной подсветкой
- Включение/выключение света с помощью настенного выключателя
- Рама из дерева

Арт. №	Цвет / поверхность	B1 [см]	B2 [см]	B3 [см]	H [см]	T [см]	Потребляемая мощность [W]	Световой поток [lm]
В / Ширина: 88,4 см								
500.572.JI.1	Бежевый дуб / Меламин, древесная структура	80	57,6	47	58,4	14	22	2860
500.572.JJ.1	Серо-коричневый дуб / Меламин, древесная структура	80	57,6	47	58,4	14	22	2860
В / Ширина: 118,4 см								
500.570.JI.1	Бежевый дуб / Меламин, древесная структура	110	80	77	58,4	14	28	3640
500.570.JJ.1	Серо-коричневый дуб / Меламин, древесная структура	110	80	77	58,4	14	28	3640

Принадлежности

- Обзор аксессуаров – мебель для ванной комнаты Geberit Citterio → стр. 48

Зеркало с подсветкой Geberit Citterio, боковая полка

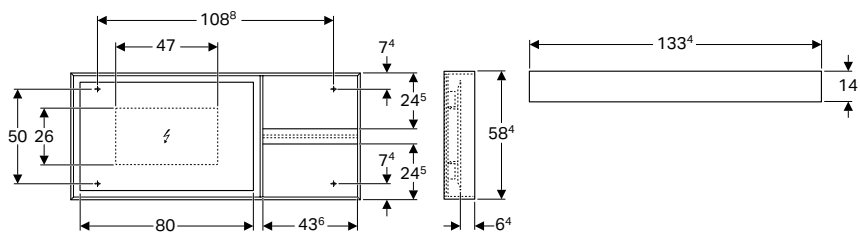

Технические данные

Степень защиты	IP44
Класс защиты	II
Номинальное напряжение	230 В перем. тока
Частота тока	50 Гц
Рабочее напряжение	12 В пост. тока
Выходное напряжение	12 В пост. тока
Потребляемая мощность	28 Вт
Материал	Стекло
Класс энергоэффективности	A++
Цвет подсветки	4200 К

Характеристики

- С левой или правой полкой
- Включение/выключение света с помощью настенного выключателя
- Зеркало со встроенной в раму светодиодной подсветкой
- Рама из дерева

Арт. №	Цвет / поверхность	В [см]	Н [см]	Т [см]	Световой поток [lm]
500.571.JI.1	Бежевый дуб / Меламин, древесная структура	133,4	58,4	14	2860
500.571.JJ.1	Серо-коричневый дуб / Меламин, древесная структура	133,4	58,4	14	2860

Принадлежности

- Обзор аксессуаров – мебель для ванной комнаты Geberit Citterio → стр. 48

Принадлежности

Комплект ножек Geberit Citterio

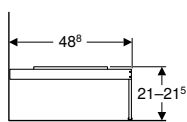
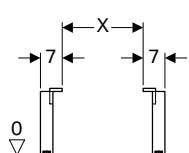

Технические данные

Материал	Алюминий
----------	----------

Объем поставки

- Комплект 2 шт.

Арт. №	Цвет / поверхность
500.573.39.1	Шампань

Унитазы

Подвесные унитазы

Подвесной унитаз вертикальный смыв Geberit Citterio, закрытая форма, Rimfree

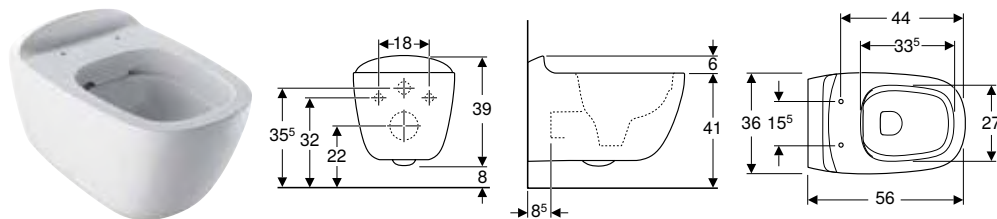

Применение

- Для смывных бачков скрытого монтажа
- Для смывного устройства

Технические данные

Материал	Сантехнический фарфор
----------	-----------------------

Характеристики

- Подвесной
- Унитаз вертикальный смыв
- Rimfree
- Простое крепление благодаря приспособлению настенного монтажа Geberit тип EFF3 для унитазов
- Тип 1, полный объем 6 / 5 л, согласно EN 997
- Тип 2 согласно EN 997
- Объем смыва: 4,5 л
- Закрытая форма

Объем поставки

- Крепеж

Арт. №	Цвет / поверхность	В [см]	Н [см]	Т [см]
500.510.01.1	Белый / Специальное керамическое покрытие KeraTect	36	33	56

Заказывается дополнительно

- Сиденье унитаза

Комбинируется с

- Сиденье для унитаза Geberit Citterio → стр. 62

Принадлежности

- Соединительный патрубок Geberit в комплекте, для унитаза → стр. 402



- Для монтажа необходим удлиненный отводной штуцер

Напольные унитазы

Напольный унитаз вертикальный смыв Geberit Citterio, приставной, закрытая форма, Rimfree

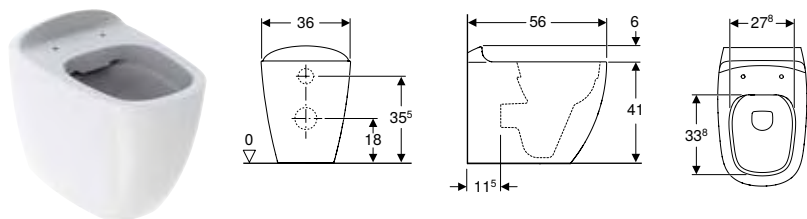

Применение

- Для смывных бачков скрытого монтажа

Технические данные

Материал	Сантехнический фарфор
----------	-----------------------

Характеристики

- Напольный
- Приставной
- Унитаз вертикальный смыв
- Rimfree
- Тип 1, полный объем 6 / 5 л, согласно EN 997
- Объем смыва: 4,5 л
- Горизонтальный или вертикальный выпуск
- Закрытая форма

Объем поставки

- Крепеж

Арт. №	Цвет / поверхность	В [см]	Н [см]	Т [см]
500.512.01.1	Белый / Специальное керамическое покрытие KeraTect	36	41	56

Заказывается дополнительно

- Сиденье унитаза

Комбинируется с

- Сиденье для унитаза Geberit Citterio → стр. 62

Сиденья на унитаз

Сиденье для унитаза Geberit Citterio

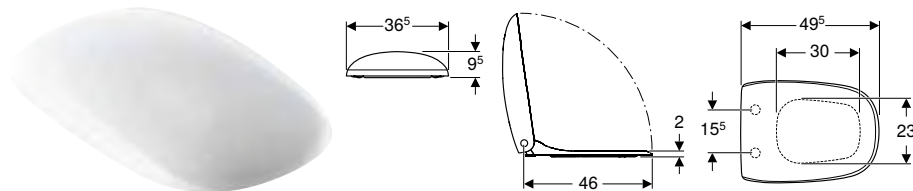

Технические данные

Материал	Дюропласт
----------	-----------

Характеристики

- Крышка унитаза, внахлест

Арт. №	Цвет / поверхность	Функция плавного опускания	Крепление	Материал шарнира
500.540.01.1	Белый	Да	Сверху	Хромированная латунь

Комбинируется с

- Подвесной унитаз вертикальный смыв Geberit Citterio, закрытая форма, Rimfree → стр. 61
- Напольный унитаз вертикальный смыв Geberit Citterio, приставной, закрытая форма, Rimfree → стр. 62

Биде

Подвесные биде

Подвесное биде Geberit Citterio закрытой формы

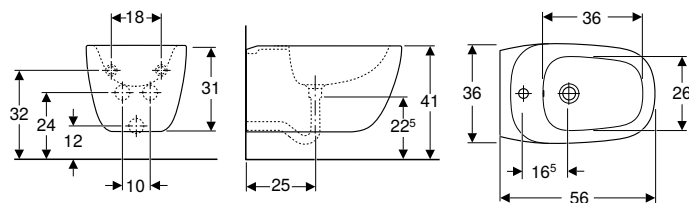

Применение

- Для смесителей с гибкой подводкой отверстием с гибкими соединительными шлангами

Технические данные

Материал	Сантехнический фарфор
----------	-----------------------

Характеристики

- Подвесной
- Подвод воды скрытого монтажа
- Простое крепление благодаря приспособлению настенного монтажа Geberit тип EFF3 для биде
- Закрытая форма
- Скрытое крепление

Объем поставки

- Крепеж

Арт. №	Цвет / поверхность	Перелив	В [см]	Н [см]	Т [см]
500.539.01.1	Белый / Специальное керамическое покрытие KeraTect	На виду	36	31	56

Напольные биде

Напольное биде Geberit Citterio приставное, закрытая форма

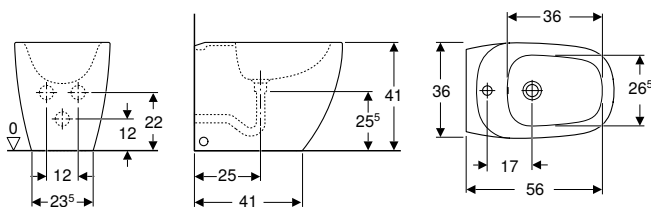

Применение

- Для смесителей с гибкой подводкой отверстием с гибкими соединительными шлангами

Технические данные

Материал	Сантехнический фарфор
----------	-----------------------

Характеристики

- Напольный
- Приставной
- Подвод воды скрытого монтажа
- Закрытая форма
- Скрытое крепление

Объем поставки

- Крепеж

Арт. №	Цвет / поверхность	Перелив	В [см]	Н [см]	Т [см]
500.538.01.1	Белый / Специальное керамическое покрытие KeraTect	На виду	36	41	56









Geberit Xenos²

Раковины	66
Обзор аксессуаров – раковины Geberit Xenos ²	67
Обзор ассортимента – раковины и шкафчики Geberit Xenos ²	68
Раковины компактные	72
Раковины	72
Раковины из минерального материала	74
Мебель для ванных комнат	76
Обзор аксессуаров – мебель для ванной комнаты Geberit Xenos ²	77
Шкафчики под раковины	80
Боковые шкафчики	85
Зеркала	87
Принадлежности	88
Унитазы	89
Подвесные унитазы	89
Сиденья на унитаз	90
Биде	90
Подвесные биде	90

Раковины







Обзор аксессуаров – раковины Geberit Xeno²

Геберит Россия, По состоянию: февраль 2021

				Раковина		Раковина Geberit Xeno ²	
				40 см	60 см	90 см	
KeraTest, отверстие для крана слева, без перелива				500.528.01.1			
KeraTest, отверстие для крана справа, без перелива				500.529.01.1			
KeraTest, отверстие для крана по центру, без перелива					500.530.01.1	500.531.01.1	
KeraTest, без отверстия для крана, без перелива						500.532.01.1	
KeraTest, отверстие для крана слева и справа, без перелива							
Varico®, белый «Alpine», без отверстия для крана, без перелива							
Varico®, белый «Alpine», отверстие для крана слева и справа, без перелива							
							
				→ стр. 72	→ стр. 72	→ стр. 72	
Только в сочетании с							
Скрытый слив для раковины Geberit Clou, с рычаговым задействованием	152.018.00.1		→ стр. 520				
Или							
Донный клапан Geberit с отводом без возможности перекрытия слива и с крышкой клапана	152.050.21.1		→ стр. 518	✓	✓	✓	
	152.080.21.1		→ стр. 518	✓	✓	✓	
Дополнительные аксессуары							
Сифон бутылочный Geberit для раковин, компактная модель, горизонтальный выпуск	151.116.11.1		→ стр. 519		✓ ¹⁾	✓ ¹⁾	

✓ Совместимо

¹⁾ Для компактного соединения с тумбами





Раковины				Раковины для встраивания в мебель		
Раковина Geberit Xenos ²		Раковина Geberit Xenos ² с полкой		Встраиваемая раковина Geberit Xenos ²		
120 см	120 см	90 см, полка справа	90 см, полка слева	140 см	160 см	
500.551.01.1		500.533.01.1	500.535.01.1			
	500.552.01.1	500.534.01.1	500.536.01.1			
	500.550.01.1					
				500.276.00.1	500.278.00.1	
				500.277.00.1	500.279.00.1	
						
→ стр. 72	→ стр. 72	→ стр. 73	→ стр. 73	→ стр. 74	→ стр. 74	
✓				✓	✓	
✓	✓	✓	✓	✓	✓	
✓	✓	✓	✓	✓	✓	
✓ ¹⁾	✓ ¹⁾	✓ ¹⁾	✓ ¹⁾	✓ ¹⁾	✓ ¹⁾	

Обзор ассортимента – раковины и шкафчики Geberit Xenos²

Геберит Россия, По состоянию: февраль 2021

				Раковина	Раковины	Раковины	
				Раковина Geberit Xenos ²	Раковина Geberit Xenos ²	Раковина Geberit Xenos ²	
				40 см	60 см	90 см	
KeraTect, отверстие для крана слева, без перелива				500.528.01.1			
KeraTect, отверстие для крана справа, без перелива				500.529.01.1			
KeraTect, отверстие для крана по центру, без перелива					500.530.01.1	500.531.01.1	
KeraTect, без отверстия для крана, без перелива						500.532.01.1	
KeraTect, отверстие для крана слева и справа, без перелива							
Varicor®, белый «Alpine», без отверстия для крана, без перелива							
Varicor®, белый «Alpine», отверстие для крана слева и справа, без перелива							
							
				→ стр. 72	→ стр. 72	→ стр. 72	
Ширина раковины 40 см							
Шкафчик для раковины Geberit Xenos ² , с одной дверью	500.502.43.1		Серый	→ стр. 80	✓		
	500.502.00.1		Серый	→ стр. 80	✓		
	500.502.01.1		Белый	→ стр. 80	✓		
Ширина раковины 60 см							
Шкафчик для раковины Geberit Xenos ² , с одним выдвижным ящиком	500.505.43.1		Серый	→ стр. 80		✓	
	500.505.00.1		Серый	→ стр. 80		✓	
	500.505.01.1		Белый	→ стр. 80			✓
Шкафчик для раковины Geberit Xenos ² , с двумя выдвижными ящиками	500.506.43.1		Серый	→ стр. 81		✓	
	500.506.00.1		Серый	→ стр. 81		✓	
	500.506.01.1		Белый	→ стр. 81			✓
Ширина раковины 90 см							
Шкафчик для раковины Geberit Xenos ² , с одним выдвижным ящиком	500.508.43.1		Серый	→ стр. 81			✓
	500.508.00.1		Серый	→ стр. 81			✓
	500.508.01.1		Белый	→ стр. 81			
Шкафчик для раковины Geberit Xenos ² , с двумя выдвижными ящиками	500.509.43.1		Серый	→ стр. 81			✓
	500.509.00.1		Серый	→ стр. 81			✓
	500.509.01.1		Белый	→ стр. 81			
Шкафчик для раковины Geberit Xenos ² с полкой, с одним выдвижным ящиком	500.513.43.1		Серый	→ стр. 82			
	500.513.00.1		Серый	→ стр. 82			
	500.513.01.1		Белый	→ стр. 82			
	500.514.43.1		Серый	→ стр. 82			
	500.514.00.1		Серый	→ стр. 82			
	500.514.01.1		Белый	→ стр. 82			

Геберит Россия, По состоянию: февраль 2021

					Раковина	Раковины	Раковины	
					Раковина Geberit Xenos ²	Раковина Geberit Xenos ²	Раковина Geberit Xenos ²	
					40 см	60 см	90 см	
Шкафчик для раковины Geberit Xenos ² с полкой, с двумя выдвижными ящиками	500.515.43.1		Серый	→ стр. 83				
	500.515.00.1		Серый	→ стр. 83				
	500.515.01.1		Белый	→ стр. 83				
	500.516.43.1		Серый	→ стр. 83				
	500.516.00.1		Серый	→ стр. 83				
	500.516.01.1		Белый	→ стр. 83				
Ширина раковины 120 см								
Шкафчик для раковины Geberit Xenos ² шириной от 120см, с двумя выдвижными ящиками	500.517.43.1		Серый	→ стр. 83				
	500.517.00.1		Серый	→ стр. 83				
	500.517.01.1		Белый	→ стр. 83				
Шкафчик для раковины Geberit Xenos ² , шириной от 120 см, с четырьмя выдвижными ящиками	500.518.43.1		Серый	→ стр. 84				
	500.518.00.1		Серый	→ стр. 84				
	500.518.01.1		Белый	→ стр. 84				
Ширина раковины 140 см								
Шкафчик для раковины Geberit Xenos ² из минерального материала, с двумя выдвижными ящиками	500.348.43.1		Серый	→ стр. 85				
	500.348.00.1		Серый	→ стр. 85				
	500.347.00.1		Белый	→ стр. 85				
Ширина раковины 160 см								
Шкафчик для раковины Geberit Xenos ² из минерального материала, с двумя выдвижными ящиками	500.346.43.1		Серый	→ стр. 85				
	500.346.00.1		Серый	→ стр. 85				
	500.346.01.1		Белый	→ стр. 85				

✓ Совместимо

	Раковины	Раковины	Раковины	Раковины	Раковины для встраивания в мебель	Раковины для встраивания в мебель
	Раковина Geberit Xeno ²	Раковина Geberit Xeno ²	Раковина Geberit Xeno ² с полкой	Раковина Geberit Xeno ² с полкой	Встраиваемая раковина Geberit Xeno ²	Встраиваемая раковина Geberit Xeno ²
	120 cm	120 cm	90 см, полка справа	90 см, полка слева	140 cm	160 cm
			✓			
			✓			
			✓			
				✓		
				✓		
				✓		
	✓	✓				
	✓	✓				
	✓	✓				
	✓	✓				
	✓	✓				
	✓	✓				
					✓	
					✓	
					✓	
						✓
						✓
						✓

Раковины компактные

Раковина Geberit Xenos²

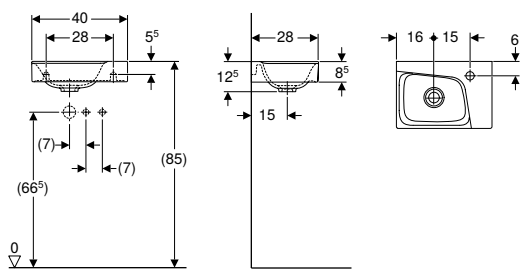

Технические данные

Материал	Сантехнический фарфор
----------	-----------------------

Характеристики

- Возможна установка на мебель
- Асимметричная

Арт. №	Цвет / поверхность	Отверстие под смеситель	Перелив	Н [см]	Т [см]
В / Ширина: 40 см					
500.529.01.1	Белый / Специальное керамическое покрытие KeraTect	Правая	Без	12,5	28
500.528.01.1	Белый / Специальное керамическое покрытие KeraTect	Левая	Без	12,5	28

Комбинируется с

- Шкафчик для раковины Geberit Xenos², с одной дверью → стр. 80

Принадлежности

- Обзор аксессуаров – раковины Geberit Xenos² → стр. 66

Раковины

Раковина Geberit Xenos²

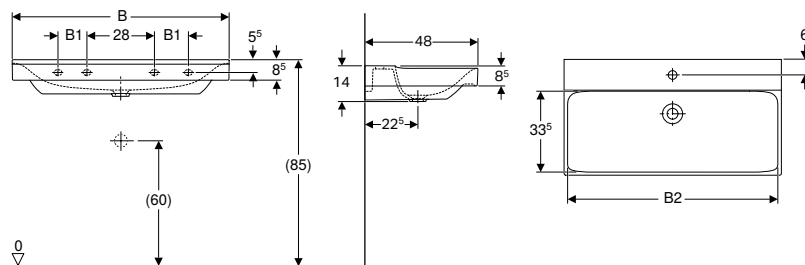

Технические данные

Материал	Сантехнический фарфор
----------	-----------------------

Характеристики

- Возможна установка на мебель

Арт. №	Цвет / поверхность	Отверстие под смеситель	Перелив	В1 [см]	В2 [см]	Ширина тумбы [см]	Н [см]	Точки крепления Т [см]
В / Ширина: 60 см								
500.530.01.1	Белый / Специальное керамическое покрытие KeraTect	По центру	Без	–	57,2	58	14	48 2
В / Ширина: 90 см								
500.531.01.1	Белый / Специальное керамическое покрытие KeraTect	По центру	Без	12	87,2	88	14	48 4
500.532.01.1	Белый / Специальное керамическое покрытие KeraTect	Без	Без	12	87,2	88	14	48 4
В / Ширина: 120 см								
500.550.01.1	Белый / Специальное керамическое покрытие KeraTect	Левое и правое	Без	24	117,2	118	14	48 4
500.551.01.1	Белый / Специальное керамическое покрытие KeraTect	По центру	Без	24	117,2	118	14	48 4
500.552.01.1	Белый / Специальное керамическое покрытие KeraTect	Без	Без	24	117,2	118	14	48 4

Заказывается дополнительно

- Скрытый перелив для раковины

Комбинируется с

- Шкафчик для раковины Geberit Xenos², с одним выдвижным ящиком → стр. 80
- Шкафчик для раковины Geberit Xenos², с двумя выдвижными ящиками → стр. 81
- Шкафчик для раковины Geberit Xenos² шириной от 120см, с двумя выдвижными ящиками → стр. 83
- Шкафчик для раковины Geberit Xenos², шириной от 120 см, с четырьмя выдвижными ящиками → стр. 84

Принадлежности

- Обзор аксессуаров – раковины Geberit Xenos² → стр. 66



- Сливной фитинг для раковины Geberit Clou, с рычаговым задействованием, только для раковины с одним отверстием под смеситель. Совместим с раковинами 60 и 90 см с одним отверстием под смеситель, только если не выполняется установка на шкафчик

Раковина Geberit Xenos² с полкой

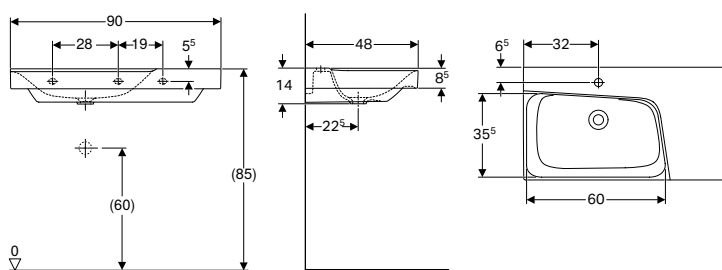

Технические данные

Материал	Сантехнический фарфор
----------	-----------------------

Характеристики

- Возможна установка на мебель
- Асимметричная
- С полочкой

Арт. №	Цвет / поверхность	Отверстие под смеситель	Перелив	Полка	Н [см]	Т [см]
В / Ширина: 90 см						
500.533.01.1	Белый / Специальное керамическое покрытие KeraTest	По центру	Без	Правая	14	48
500.535.01.1	Белый / Специальное керамическое покрытие KeraTest	По центру	Без	Левая	14	48
500.534.01.1	Белый / Специальное керамическое покрытие KeraTest	Без	Без	Правая	14	48
500.536.01.1	Белый / Специальное керамическое покрытие KeraTest	Без	Без	Левая	14	48

Заказывается дополнительно

- Скрытый перелив для раковины

Комбинируется с

- Шкафчик для раковины Geberit Xenos² с полкой, с одним выдвижным ящиком → стр. 82
- Шкафчик для раковины Geberit Xenos² с полкой, с двумя выдвижными ящиками → стр. 82

Принадлежности

- Обзор аксессуаров – раковины Geberit Xenos² → стр. 66



- Сливной фитинг для раковины Geberit Clou, с рычаговым задействованием, только для раковины с одним отверстием под смеситель. Совместим с раковинами 60 и 90 см с одним отверстием под смеситель, только если не выполняется установка на шкафчик

Раковины из минерального материала

Встраиваемая раковина Geberit Xenos²

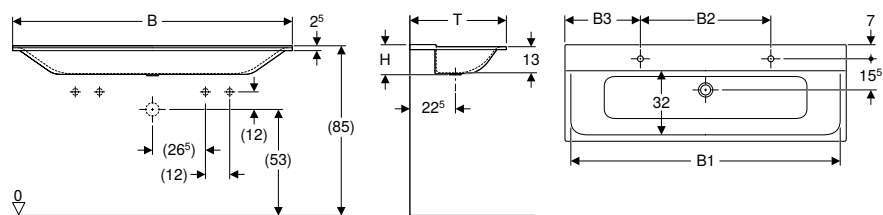

Применение

- Для монтажа на столешницы под раковины

Технические данные

Материал	Varicor®
----------	----------

Характеристики

- 2 зоны
- Тонкая кромка
- Антибактериальный
- Ударопрочный
- Стойкий к царапанью
- Простая очистка
- Бесшовное восстановление поверхности

Арт. №	Цвет / поверхность	Отверстие под смеситель	Перелив	B1 [см]	B2 [см]	B3 [см]	Ширина шкафчика [см]	H [см]	T [см]
В / Ширина: 140 см									
500.277.00.1	Альпийский белый	Левое и правое	Без	135	65	37,5	139,5	15	48
500.276.00.1	Альпийский белый	Без	Без	135	-	-	139,5	15	48
В / Ширина: 160 см									
500.279.00.1	Альпийский белый	Левое и правое	Без	155	70	45	159,5	15	48
500.278.00.1	Альпийский белый	Без	Без	155	-	-	159,5	15	48

Комбинируется с

- Шкафчик для раковины Geberit Xenos² из минерального материала, с двумя выдвижными ящиками → стр. 84

Принадлежности

- Обзор аксессуаров – раковины Geberit Xenos² → стр. 66









Мебель для ванных комнат

Обзор аксессуаров – мебель для ванной комнаты Geberit Xenos²

SC0id, По состоянию: M02 2021

						Крючок для полотенец Geberit	Перегородка для выдвижного ящика Geberit Xenos ² T-образная	
						500.647.JK.2	500.525.00.1	
								
Ширина раковины						→ стр. 140	→ стр. 88	
Шкафчики для раковины								
Шкафчик для раковины Geberit Xenos ² , с одной дверью	500.502.01.1		40 см	Белый	→ стр. 80			
	500.502.43.1		40 см	Серый	→ стр. 80			
	500.502.00.1		40 см	Серый	→ стр. 80			
Шкафчики для раковины								
Шкафчик для раковины Geberit Xenos ² , с одним выдвижным ящиком	500.505.01.1		60 см	Белый	→ стр. 80		✓	
	500.505.43.1		60 см	Серый	→ стр. 80		✓	
	500.505.00.1		60 см	Серый	→ стр. 80		✓	
	500.508.01.1		90 см	Белый	→ стр. 81		✓	
	500.508.43.1		90 см	Серый	→ стр. 81		✓	
	500.508.00.1		90 см	Серый	→ стр. 81		✓	
	500.513.01.1			90 см	Белый, вырез под сифон слева	→ стр. 82		✓
500.513.43.1	90 см	Серый, вырез под сифон слева		→ стр. 82		✓		
500.513.00.1	90 см	Серовато-бежевый, вырез под сифон слева		→ стр. 82		✓		
500.514.01.1	90 см	Белый, вырез под сифон справа		→ стр. 82		✓		
500.514.43.1	90 см	Серый, вырез под сифон справа		→ стр. 82		✓		
500.514.00.1	90 см	Серовато-бежевый, вырез под сифон справа	→ стр. 82		✓			
Шкафчик для раковины Geberit Xenos ² , с двумя выдвижными ящиками	500.506.01.1		60 см	Белый	→ стр. 81		✓	
	500.506.43.1		60 см	Серый	→ стр. 81		✓	
	500.506.00.1		60 см	Серый	→ стр. 81		✓	
	500.509.01.1		90 см	Белый	→ стр. 81		✓	
	500.509.43.1		90 см	Серый	→ стр. 81		✓	
	500.509.00.1		90 см	Серый	→ стр. 81		✓	

SC0id, По состоянию: M02 2021

						Крючок для полотенец Geberit	Перегородка для выдвижного ящика Geberit Xenos ² T-образная	
						500.647.JK.2	500.525.00.1	
								
						→ стр. 140	→ стр. 88	
Шкафчик для раковины Geberit Xenos ² шириной от 120см, с двумя выдвижными ящиками	500.517.01.1		120 см	Белый	→ стр. 83		✓	
	500.517.43.1		120 см	Серый	→ стр. 83		✓	
	500.517.00.1		120 см	Серый	→ стр. 83		✓	
Шкафчик для раковины Geberit Xenos ² с полкой, с двумя выдвижными ящиками	500.515.01.1		90 см	Белый, вырез под сифон слева	→ стр. 83		✓	
	500.515.43.1		90 см	Серый, вырез под сифон слева	→ стр. 83		✓	
	500.515.00.1		90 см	Серовато-бежевый, вырез под сифон слева	→ стр. 83		✓	
	500.516.01.1		90 см	Белый, вырез под сифон справа	→ стр. 83		✓	
	500.516.43.1		90 см	Серый, вырез под сифон справа	→ стр. 83		✓	
	500.516.00.1		90 см	Серовато-бежевый, вырез под сифон справа	→ стр. 83		✓	
Шкафчик для раковины Geberit Xenos ² , шириной от 120 см, с четырьмя выдвижными ящиками	500.518.01.1		120 см	Белый	→ стр. 84		✓	
	500.518.43.1		120 см	Серый	→ стр. 84		✓	
	500.518.00.1		120 см	Серый	→ стр. 84		✓	
Шкафчик для раковины Geberit Xenos ² из минерального материала, с двумя выдвижными ящиками	500.347.00.1		140 см	Белый	→ стр. 85		✓	
	500.348.00.1		140 см	Серый	→ стр. 85		✓	
	500.348.43.1		140 см	Серый	→ стр. 85		✓	
	500.346.01.1		160 см	Белый	→ стр. 85		✓	
	500.346.00.1		160 см	Серый	→ стр. 85		✓	
	500.346.43.1		160 см	Серый	→ стр. 85		✓	
Боковые шкафы								
Высокий шкафчик Geberit Xenos ² с одной дверью и внутренним зеркалом	500.503.01.1			Белый	→ стр. 85	✓		
	500.503.43.1			Серый	→ стр. 85	✓		
	500.503.00.1			Серый	→ стр. 85	✓		
Шкафчик Geberit Xenos ² с одним выдвижным ящиком	500.507.01.1			Белый	→ стр. 86			
	500.507.43.1			Серый	→ стр. 86			
	500.507.00.1			Серый	→ стр. 86			
Шкафчик Geberit Xenos ² с двумя выдвижными ящиками	500.504.01.1			Белый	→ стр. 86		✓	
	500.504.43.1			Серый	→ стр. 86	✓		
	500.504.00.1			Серый	→ стр. 86	✓		

✓ Совместимо

Шкафчики под раковины

Шкафчик для раковины Geberit Xenos², с одной дверью

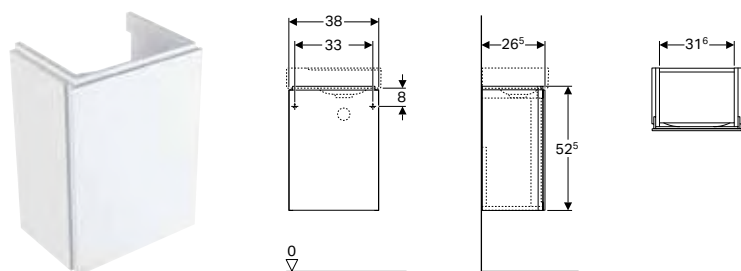

Технические данные

Материал	Влагостойкое трехслойная ДСП
----------	------------------------------

Характеристики

- Подвесной
- С одной дверцей
- Дверь с демпфирующим механизмом
- Сторона расположения петель: слева или справа
- С защитой от конденсата
- Поставляется в собранном состоянии

Объем поставки

- Крепеж

Арт. №	Цвет / поверхность	В [см]	Н [см]	Т [см]
Ширина раковина: 40 см				
500.502.01.1	Белый / Высокоглянцевое покрытие	38	52,5	26,5
500.502.00.1	Серый / Матовое покрытие	38	52,5	26,5
500.502.43.1	Серый / Меламин, древесная структура	38	52,5	26,5

Комбинируется с

- Раковина Geberit Xenos² → стр. 72
- Зеркало с подсветкой Geberit Xenos² → стр. 87

Принадлежности

- Обзор аксессуаров – мебель для ванной комнаты Geberit Xenos² → стр. 76

Шкафчик для раковины Geberit Xenos², с одним выдвижным ящиком

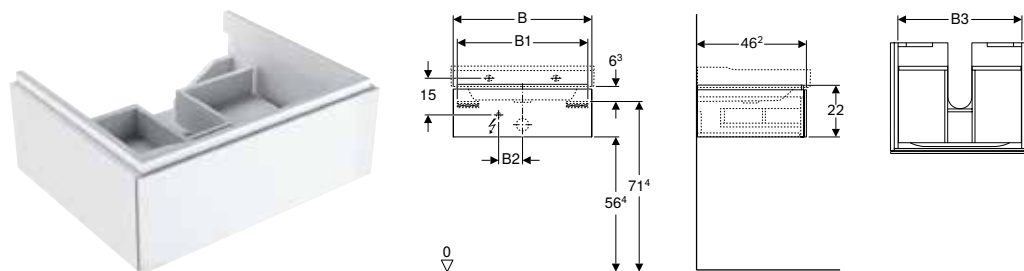

Технические данные

Степень защиты	IP21
Класс защиты	II
Номинальное напряжение	230 В перем. тока
Частота тока	50 Гц
Рабочее напряжение	12 В пост. тока
Материал	Влагостойкое трехслойная ДСП
Класс энергоэффективности	A++
Цвет подсветки	3000 К

Характеристики

- Подвесной
- С выдвижным ящиком
- Механизм открывания «Push-to-open»
- Выдвижной ящик с противоскользящим ковриком
- Выдвижной ящик со светодиодным светильником
- С защитой от конденсата
- Поставляется в собранном состоянии

Объем поставки

- Крепеж

Арт. №	Цвет / поверхность	В [см]	B1 [см]	B2 [см]	B3 [см]	Н [см]	Т [см]	Потребляемая мощность [W]	Световой поток [lm]
Ширина раковина: 60 см									
500.505.01.1	Белый / Высокоглянцевое покрытие	58	54,6	10	51,6	22	46,2	2,25	270
500.505.00.1	Серый / Матовое покрытие	58	54,6	10	51,6	22	46,2	2,25	270
500.505.43.1	Серый / Меламин, древесная структура	58	54,6	10	51,6	22	46,2	2,25	270

Арт. №	Цвет / поверхность	B [см]	B1 [см]	B2 [см]	B3 [см]	H [см]	T [см]	Потребляемая мощность [W]	Световой поток [lm]
Ширина раковина: 90 см									
500.508.01.1	Белый / Высокоглянцевое покрытие	88	84,6	23	81,6	22	46,2	3,75	450
500.508.00.1	Серый / Матовое покрытие	88	84,6	23	81,6	22	46,2	3,75	450
500.508.43.1	Серый / Меламин, древесная структура	88	84,6	23	81,6	22	46,2	3,75	450

Комбинируется с

- Раковина Geberit Xeno² → стр. 72
- Зеркало с подсветкой Geberit Xeno² с прямым освещением и фоновой подсветкой → стр. 87

Принадлежности

- Обзор аксессуаров – мебель для ванной комнаты Geberit Xeno² → стр. 76

Шкафчик для раковины Geberit Xeno², с двумя выдвижными ящиками

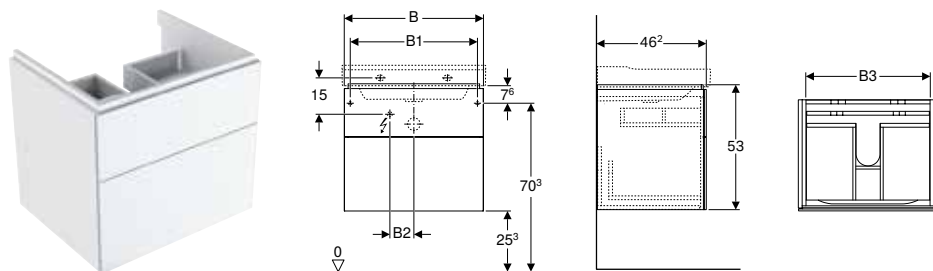

Технические данные

Степень защиты	IP21
Класс защиты	II
Номинальное напряжение	230 В перем. тока
Частота тока	50 Гц
Рабочее напряжение	12 В пост. тока
Материал	Влагостойкое трехслойная ДСП
Класс энергоэффективности	A++
Цвет подсветки	3000 K

Характеристики

- Подвесной
- С двумя выдвижными ящиками
- Механизм открывания «Push-to-open»
- Выдвижной ящик с противоскользящим ковриком
- Выдвижной ящик со светодиодным светильником
- С защитой от конденсата
- Поставляется в собранном состоянии

Объем поставки

- Крепеж

Арт. №	Цвет / поверхность	B [см]	B1 [см]	B2 [см]	B3 [см]	H [см]	T [см]	Потребляемая мощность [W]	Световой поток [lm]
Ширина раковина: 60 см									
500.506.01.1	Белый / Высокоглянцевое покрытие	58	53	10	51,6	53	46,2	2,25	270
500.506.00.1	Серый / Матовое покрытие	58	53	10	51,6	53	46,2	2,25	270
500.506.43.1	Серый / Меламин, древесная структура	58	53	10	51,6	53	46,2	2,25	270
Ширина раковина: 90 см									
500.509.01.1	Белый / Высокоглянцевое покрытие	88	83	23	81,6	53	46,2	3,75	450
500.509.00.1	Серый / Матовое покрытие	88	83	23	81,6	53	46,2	3,75	450
500.509.43.1	Серый / Меламин, древесная структура	88	83	23	81,6	53	46,2	3,75	450

Комбинируется с

- Раковина Geberit Xeno² → стр. 72
- Зеркало с подсветкой Geberit Xeno² с прямым освещением и фоновой подсветкой → стр. 87

Принадлежности

- Обзор аксессуаров – мебель для ванной комнаты Geberit Xeno² → стр. 76

Шкафчик для раковины Geberit Xeno² с полкой, с одним выдвижным ящиком

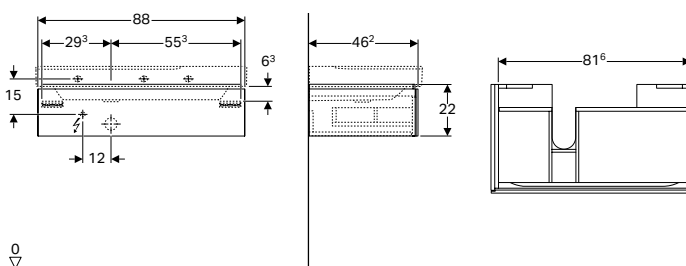

Технические данные

Степень защиты	IP21
Класс защиты	II
Номинальное напряжение	230 В перем. тока
Частота тока	50 Гц
Рабочее напряжение	12 В пост. тока
Потребляемая мощность	3,75 Вт
Материал	Влагостойкое трехслойная ДСП
Класс энергоэффективности	A++
Цвет подсветки	3000 К

Характеристики

- Подвесной
- С выдвижным ящиком
- Механизм открывания «Push-to-open»
- С полочкой
- Выдвижной ящик с противоскользящим ковриком
- Выдвижной ящик со светодиодным светильником
- С защитой от конденсата
- Поставляется в собранном состоянии

Объем поставки

- Крепеж

Арт. №	Цвет / поверхность	ВШ	Шрина раковина [см]	Н [см]	Т [см]
Вырез под сифон: Левая					
500.513.01.1	Белый / Высокоглянцевое покрытие	88	90	22	46,2
500.513.00.1	Серый / Матовое покрытие	88	90	22	46,2
500.513.43.1	Серый / Меламин, древесная структура	88	90	22	46,2
Вырез под сифон: Правая					
500.514.01.1	Белый / Высокоглянцевое покрытие	88	90	22	46,2
500.514.00.1	Серый / Матовое покрытие	88	90	22	46,2
500.514.43.1	Серый / Меламин, древесная структура	88	90	22	46,2

Комбинируется с

- Раковина Geberit Xeno² с полкой → стр. 73
- Зеркало с подсветкой Geberit Xeno² с прямым освещением и фоновой подсветкой → стр. 87

Принадлежности

- Обзор аксессуаров – мебель для ванной комнаты Geberit Xeno² → стр. 76

Шкафчик для раковины Geberit Xeno² с полкой, с двумя выдвижными ящиками

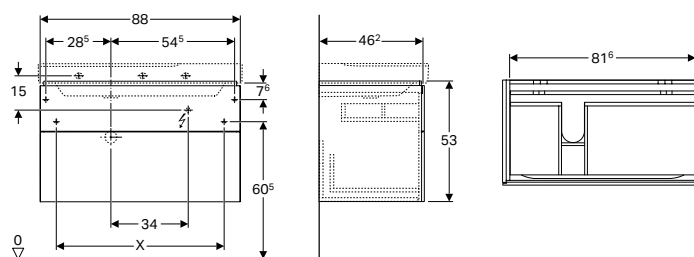

Технические данные

Степень защиты	IP21
Класс защиты	II
Номинальное напряжение	230 В перем. тока
Частота тока	50 Гц
Рабочее напряжение	12 В пост. тока
Потребляемая мощность	3,75 Вт
Материал	Влагостойкое трехслойная ДСП
Класс энергоэффективности	A++
Цвет подсветки	3000 К

Характеристики

- Подвесной
- С двумя выдвижными ящиками
- Механизм открывания «Push-to-open»
- С полочкой
- Выдвижной ящик с противоскользящим ковриком
- Выдвижной ящик со светодиодным светильником
- С защитой от конденсата
- Поставляется в собранном состоянии

Объем поставки

- Крепеж

Арт. №	Цвет / поверхность	В [см]	Ширина раковина [см]	Н [см]	Т [см]	Световой поток [lm]
Вырез под сифон: Левая						
500.515.01.1	Белый / Высокоглянцевое покрытие	88	90	53	46,2	450
500.515.00.1	Серый / Матовое покрытие	88	90	53	46,2	450
500.515.43.1	Серый / Меламин, древесная структура	88	90	53	46,2	450
Вырез под сифон: Правая						
500.516.01.1	Белый / Высокоглянцевое покрытие	88	90	53	46,2	450
500.516.00.1	Серый / Матовое покрытие	88	90	53	46,2	450
500.516.43.1	Серый / Меламин, древесная структура	88	90	53	46,2	450

Комбинируется с

- Раковина Geberit Xeno² с полкой → стр. 73
- Зеркало с подсветкой Geberit Xeno² с прямым освещением и фоновой подсветкой → стр. 87

Принадлежности

- Обзор аксессуаров – мебель для ванной комнаты Geberit Xeno² → стр. 76

Шкафчик для раковины Geberit Xeno² шириной от 120см, с двумя выдвижными ящиками

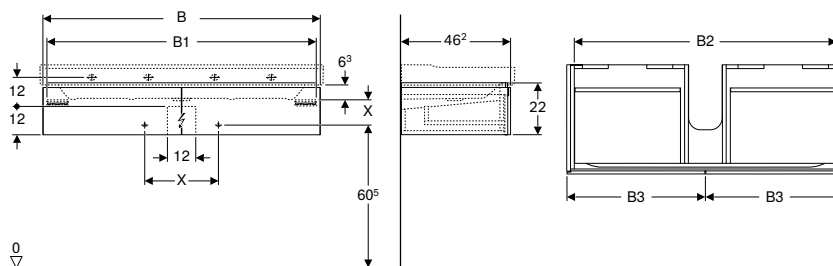

Технические данные

Степень защиты	IP21
Класс защиты	II
Номинальное напряжение	230 В перем. тока
Частота тока	50 Гц
Рабочее напряжение	12 В пост. тока
Потребляемая мощность	4 Вт
Материал	Влагостойкое трехслойная ДСП
Класс энергоэффективности	A++
Цвет подсветки	3000 К

Характеристики

- Подвесной
- С двумя выдвижными ящиками
- Механизм открывания «Push-to-open»
- Выдвижной ящик с противоскользящим коврик
- Выдвижной ящик со светодиодным светильником
- С защитой от конденсата
- Поставляется в собранном состоянии

Объем поставки

- Крепеж

Арт. №	Цвет / поверхность	В [см]	В1 [см]	В2 [см]	В3 [см]	Н [см]	Т [см]	Световой поток [lm]
Ширина раковина: 120 см								
500.517.01.1	Белый / Высокоглянцевое покрытие	117,4	114	111	58,5	22	46,2	480
500.517.00.1	Серый / Матовое покрытие	117,4	114	111	58,5	22	46,2	480
500.517.43.1	Серый / Меламин, древесная структура	117,4	114	111	58,5	22	46,2	480

Комбинируется с

- Раковина Geberit Xeno² → стр. 72
- Зеркало с подсветкой Geberit Xeno² с прямым освещением и фоновой подсветкой → стр. 87

Принадлежности

- Обзор аксессуаров – мебель для ванной комнаты Geberit Xeno² → стр. 76

Шкафчик для раковины Geberit Xenos², шириной от 120 см, с четырьмя выдвижными ящиками

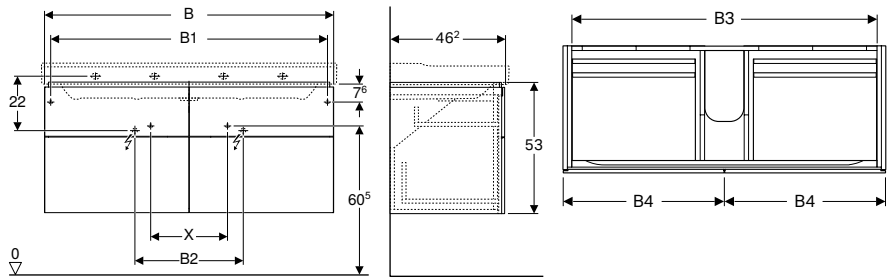

Технические данные

Степень защиты	IP21
Класс защиты	II
Номинальное напряжение	230 В перем. тока
Частота тока	50 Гц
Рабочее напряжение	12 В пост. тока
Потребляемая мощность	4 Вт
Материал	Влагостойкое трехслойная ДСП
Класс энергоэффективности	A++
Цвет подсветки	3000 К

Характеристики

- Подвесной
- С четырьмя выдвижными ящиками
- Механизм открывания «Push-to-open»
- Выдвижной ящик с противоскользящим ковриком
- Выдвижной ящик со светодиодным светильником
- С защитой от конденсата
- Поставляется в собранном состоянии

Объем поставки

- Крепеж

Арт. №	Цвет / поверхность	B [см]	B1 [см]	B2 [см]	B3 [см]	B4 [см]	H [см]	T [см]	Световой поток [lm]
Ширина раковина: 120 см									
500.518.01.1	Белый / Высокоглянцевое покрытие	117,4	112,4	44	111	58,5	53	46,2	480
500.518.00.1	Серый / Матовое покрытие	117,4	112,4	44	111	58,5	53	46,2	480
500.518.43.1	Серый / Меламин, древесная структура	117,4	112,4	44	111	58,5	53	46,2	480

Комбинируется с

- Раковина Geberit Xenos² → стр. 72
- Зеркало с подсветкой Geberit Xenos² с прямым освещением и фоновой подсветкой → стр. 87

Принадлежности

- Обзор аксессуаров – мебель для ванной комнаты Geberit Xenos² → стр. 76

Шкафчик для раковины Geberit Xenos² из минерального материала, с двумя выдвижными ящиками

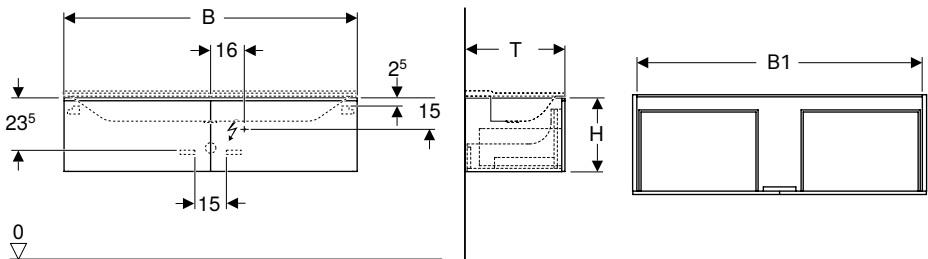

Технические данные

Степень защиты	IP44
Класс защиты	II
Номинальное напряжение	230 В перем. тока
Частота тока	50 Гц
Рабочее напряжение	12 В пост. тока
Материал	Влагостойкое трехслойная ДСП
Класс энергоэффективности	A++
Цвет подсветки	6400 К

Характеристики

- Подвесной
- С двумя выдвижными ящиками
- Механизм открывания «Push-to-open»
- Выдвижной ящик с самовтягивающимся механизмом
- Выдвижной ящик с противоскользящим ковриком
- Выдвижной ящик со светодиодным светильником
- Светодиодный светильник с датчиком приближения
- С защитой от конденсата
- Поставляется в собранном состоянии

Объем поставки

- Крепеж

Арт. №	Цвет / поверхность	В [см]	В1 [см]	Н [см]	Т [см]	Потребляемая мощность [W]	Световой поток [lm]
Ширина раковина: 140 см							
500.347.00.1	Белый / Матовое покрытие	139,5	135,4	35	47,3	13,5	1080
500.348.00.1	Серый / Матовое покрытие	139,5	135,4	35	47,3	13,5	1080
500.348.43.1	Серый / Меламин, древесная структура	139,5	135,4	35	47,3	13,5	1080
Ширина раковина: 160 см							
500.346.01.1	Белый / Матовое покрытие	159,5	156,2	35	47,3	15	1240
500.346.00.1	Серый / Матовое покрытие	159,5	156,2	35	47,3	15	1240
500.346.43.1	Серый / Меламин, древесная структура	159,5	156,2	35	47,3	15	1240

Комбинируется с

- Встраиваемая раковина Geberit Xenos² → стр. 74
- Зеркало с подсветкой Geberit Xenos² с прямым освещением и фоновой подсветкой → стр. 87

Принадлежности

- Обзор аксессуаров – мебель для ванной комнаты Geberit Xenos² → стр. 76

Боковые шкафчики

Высокий шкафчик Geberit Xenos² с одной дверью и внутренним зеркалом

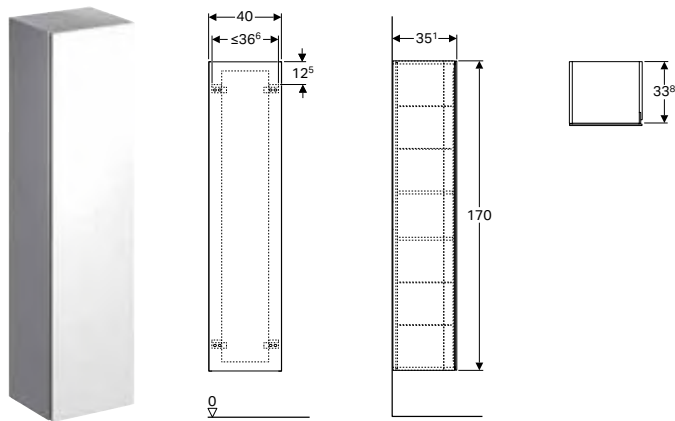

Технические данные

Материал	Влагостойкое трехслойная ДСП
----------	------------------------------

Характеристики

- Подвесной
- С одной дверцей
- Дверь с демпфирующим механизмом
- С двумя прочными вставными полками
- С четырьмя съемными вставными полками
- Сторона расположения петель: слева или справа
- С защитой от конденсата
- Зеркало на внутренней стороне дверцы
- Поставляется в собранном состоянии

Объем поставки

- 4 переставные полки
- Крепеж

Арт. №	Цвет / поверхность	В [см]	Н [см]	Т [см]
500.503.01.1	Белый / Высокоглянцевое покрытие	40	170	35,1
500.503.00.1	Серый / Матовое покрытие	40	170	35,1
500.503.43.1	Серый / Меламин, древесная структура	40	170	35,1

Принадлежности

- Обзор аксессуаров – мебель для ванной комнаты Geberit Xenos² → стр. 76

Шкафчик Geberit Xenos² с одним выдвижным ящиком

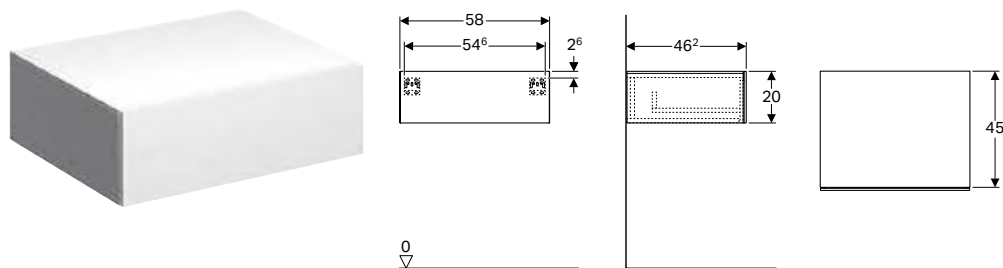

Технические данные

Материал	Влагостойкое трехслойная ДСП
----------	------------------------------

Характеристики

- Подвесной
- С выдвижным ящиком
- Механизм открывания «Push-to-open»
- С защитой от конденсата
- Поставляется в собранном состоянии

Объем поставки

- Крепеж

Арт. №	Цвет / поверхность	В [см]	Н [см]	Т [см]
500.507.01.1	Белый / Высокоглянцевое покрытие	58	20	46,2
500.507.00.1	Серый / Матовое покрытие	58	20	46,2
500.507.43.1	Серый / Меламин, древесная структура	58	20	46,2

Принадлежности

- Обзор аксессуаров – мебель для ванной комнаты Geberit Xenos² → стр. 76

Шкафчик Geberit Xenos² с двумя выдвижными ящиками

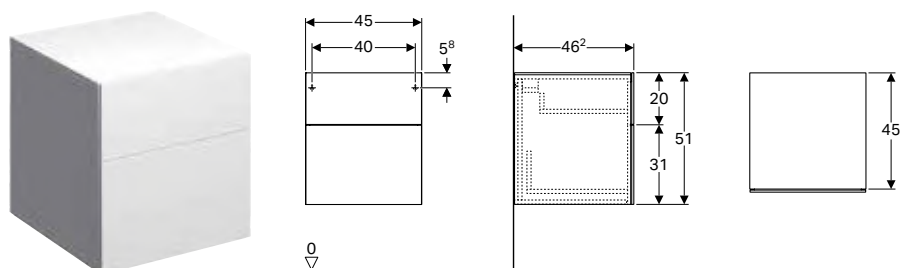

Технические данные

Материал	Влагостойкое трехслойная ДСП
----------	------------------------------

Характеристики

- Подвесной
- С двумя выдвижными ящиками
- Механизм открывания «Push-to-open»
- С защитой от конденсата
- Поставляется в собранном состоянии

Объем поставки

- Крепеж

Арт. №	Цвет / поверхность	В [см]	Н [см]	Т [см]
500.504.01.1	Белый / Высокоглянцевое покрытие	45	51	46,2
500.504.00.1	Серый / Матовое покрытие	45	51	46,2
500.504.43.1	Серый / Меламин, древесная структура	45	51	46,2

Принадлежности

- Обзор аксессуаров – мебель для ванной комнаты Geberit Xenos² → стр. 76

Зеркала

Зеркало с подсветкой Geberit Xenos²

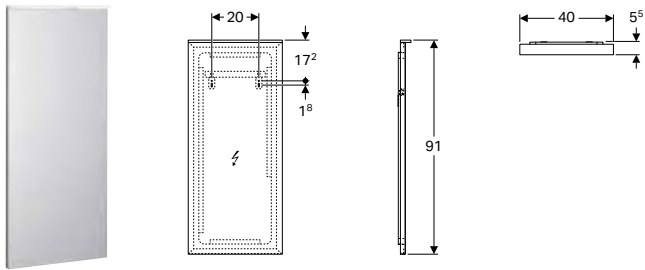

Технические данные

Степень защиты	IP44
Класс защиты	I
Номинальное напряжение	100–230 В перем. тока
Частота тока	50 / 60 Гц
Рабочее напряжение	12 В пост. тока
Выходное напряжение	12 В пост. тока
Потребляемая мощность	9,4 Вт
Материал	Стекло
Класс энергоэффективности	A++
Цвет подсветки	4200 К

Характеристики

- Светодиодное освещение
- Обогреваемая задняя сторона для защиты зеркала от запотевания
- Сенсорный выключатель
- С регулируемой яркостью

Арт. №	В [см]	В1 [см]	Н [см]	Т [см]	Световой поток [lm]
500.520.00.1	40	20	91	5,5	975

Зеркало с подсветкой Geberit Xenos² с прямым освещением и фоновой подсветкой

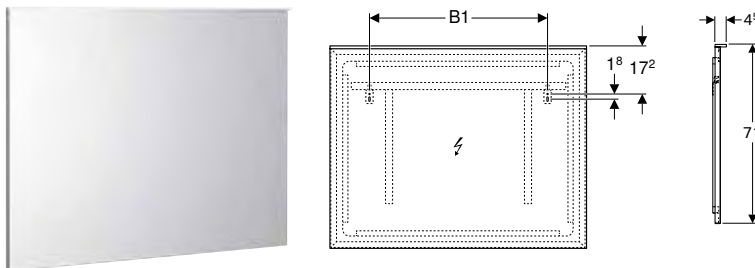

Технические данные

Степень защиты	IP44
Класс защиты	I
Номинальное напряжение	100–230 В перем. тока
Частота тока	50 / 60 Гц
Рабочее напряжение	12 В пост. тока
Выходное напряжение	12 В пост. тока
Материал	Стекло
Класс энергоэффективности	A++
Цвет подсветки	4200 К

Характеристики

- Светодиодное освещение
- Прямое освещение и фоновая подсветка
- Обогреваемая задняя сторона для защиты зеркала от запотевания
- Сенсорный выключатель
- С регулируемой яркостью

Арт. №	В [см]	В1 [см]	Н [см]	Т [см]	Потребляемая мощность [W]	Световой поток [lm]	Световой поток, непрямой [lm]
500.521.00.1	60	32,5	71	5,5	47,5	1495	1960
500.522.00.1	90	62,5	71	5,5	72,7	2275	1960
500.519.00.1	120	71,5	71	5,5	87,2	3055	2380
500.203.00.1	140	91,5	71	5,5	98,6	3575	2095
500.204.00.1	160	91,5	71	5,5	108	2940	2940

Принадлежности

Перегородка для выдвижного ящика Geberit Xenos² H-образная

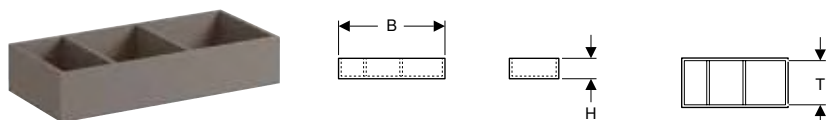

Применение

- Для тумбочек и шкафчиков

Характеристики

- H-образная перегородка

Технические данные

Материал	Влагостойкое трехслойная ДСП
----------	------------------------------

Арт. №	Цвет / поверхность	B [см]	H [см]	T [см]
500.526.00.1	Серый / Меламин, древесная структура	32,3	6,2	15
500.527.00.1	Серый / Меламин, древесная структура	37,3	9,8	20,8

Перегородка для выдвижного ящика Geberit Xenos² T-образная

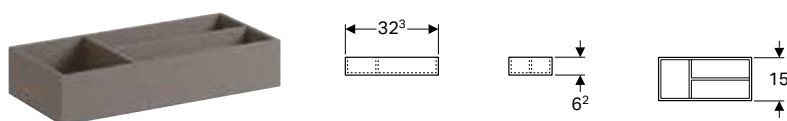

Применение

- Для тумбочек и шкафчиков

Характеристики

- T-образная перегородка

Технические данные

Материал	Влагостойкое трехслойная ДСП
----------	------------------------------

Арт. №	Цвет / поверхность	B [см]	H [см]	T [см]
500.525.00.1	Серый / Меламин, древесная структура	32,3	6,2	15

Стеклянная полка Geberit Xenos²

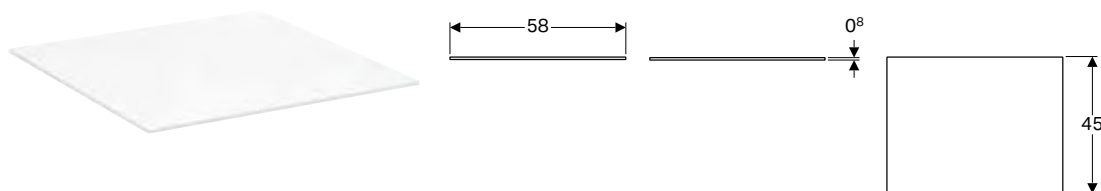

Применение

- Для тумб Geberit Xenos² с одним выдвижным ящиком

Технические данные

Материал	Стекло
----------	--------

Арт. №	B [см]	H [см]	T [см]
500.524.00.1	58	0,8	45

Стеклопанель Geberit Xenos²

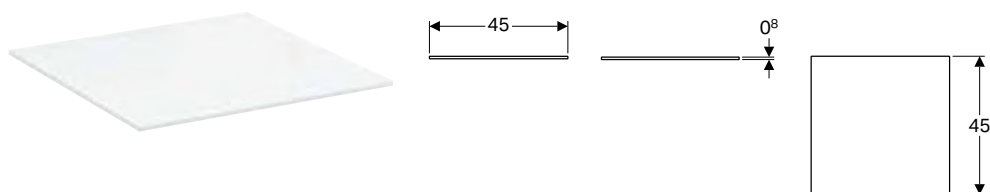

Применение

- Для тумб Geberit Xenos² с двумя выдвижными ящиками

Технические данные

Материал	Стекло
----------	--------

Арт. №	В [см]	Н [см]	Т [см]
500.523.00.1	45	0,8	45

Унитазы

Подвесные унитазы

Подвесной унитаз вертикальный смыв Geberit Xenos², закрытая форма, Rimfree

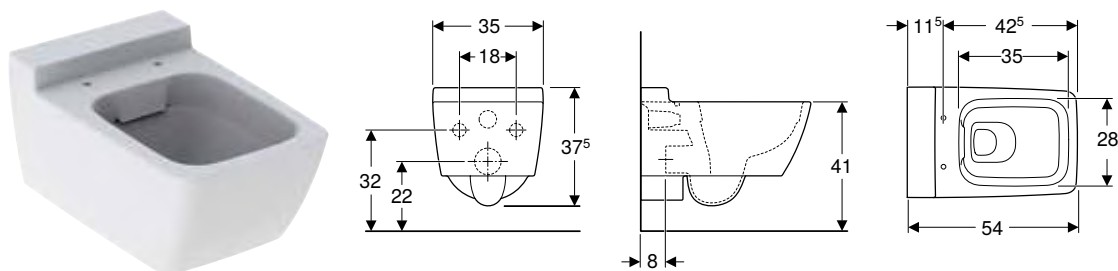

Применение

- Для смывных бачков скрытого монтажа
- Для смывного устройства

Технические данные

Материал	Сантехнический фарфор
----------	-----------------------

Характеристики

- Подвесной
- Унитаз вертикальный смыв
- Rimfree
- Простое крепление благодаря приспособлению настенного монтажа Geberit тип EFF3 для унитазов
- Тип 1, полный объем 6 / 5 л, согласно EN 997
- Тип 2 согласно EN 997
- Объем смыва: 4,5 л
- Закрытая форма
- Скрытое крепление

Объем поставки

- Крепеж

Арт. №	Цвет / поверхность	В [см]	Н [см]	Т [см]
500.500.01.1	Белый / Специальное керамическое покрытие KeraTect	35	37,5	54

Заказывается дополнительно

- Сиденье унитаза

Комбинируется с

- Сиденье для унитаза Geberit Xenos² → стр. 90

Принадлежности

- Соединительный патрубок Geberit в комплекте, для унитаза → стр. 402



- Для монтажа необходим удлиненный отводной штуцер

Сиденья на унитаз

Сиденье для унитаза Geberit Xenos²

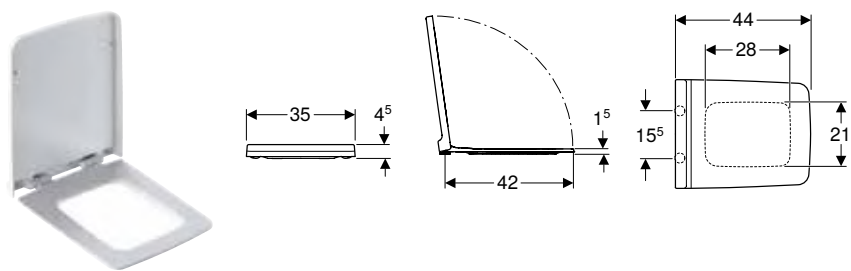

Технические данные

Материал	Дюропласт
----------	-----------

Характеристики

- Крышка унитаза, внахлест

Арт. №	Цвет / поверхность	Быстросъемные петли	Функция плавного опускания	Крепление	Материал шарнира
500.537.01.1	Белый	Нет	Да	Сверху	Хромированная латунь
500.833.01.1	Белый	Да	Да	Сверху	Хромированная латунь

Комбинируется с

- Подвесной унитаз вертикальный смыв Geberit Xenos², закрытая форма, Rimfree → стр. 89

Биде

Подвесные биде

Подвесное биде Geberit Xenos² закрытой формы

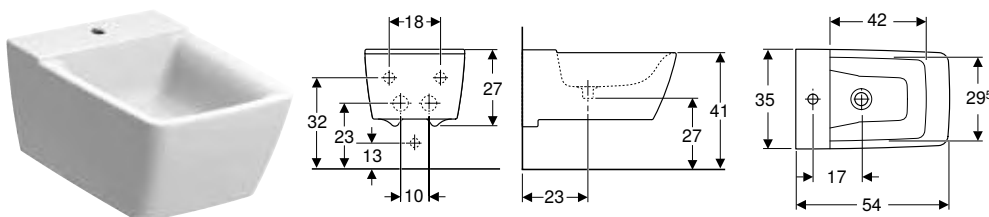

Применение

- Для смесителей с гибкой подводкой отверстием с гибкими соединительными шлангами

Технические данные

Материал	Сантехнический фарфор
----------	-----------------------

Характеристики

- Подвесной
- Подвод воды скрытого монтажа
- Простое крепление благодаря приспособлению настенного монтажа Geberit тип EFF3 для биде
- Подходит для скрытого перелива для раковин Geberit Clou
- Закрытая форма
- Скрытое крепление

Объем поставки

- Крепеж

Арт. №	Цвет / поверхность	Перелив	В [см]	Н [см]	Т [см]
500.501.01.1	Белый / Специальное керамическое покрытие KeraTect	Без	35	23,5	54

Принадлежности

- Скрытый слив для раковины Geberit Clou, с рычаговым задействованием → стр. 520
- Донный клапан Geberit с отводом без возможности перекрытия слива и с крышкой клапана → стр. 518











Geberit myDay

Раковины	94
Обзор ассортимента – раковины и шкафчики Geberit myDay	94
Обзор принадлежностей – раковины Geberit myDay	96
Раковины компактные	98
Раковины	99
Двойные раковины	100
Встраиваемые раковины	100
Пьедесталы	101
Принадлежности	101
Мебель для ванных комнат	102
Обзор аксессуаров – мебель для ванной комнаты Geberit myDay	102
Шкафчики под раковины	103
Боковые шкафчики	107
Зеркала	108
Унитазы	108
Подвесные унитазы	108
Сиденья на унитаз	109
Биде	109
Подвесные биде	109
Ванны	110
Ванны из санитарного акрила	110







Раковины

Обзор ассортимента – раковины и шкафчики Geberit myDay

Геберит Россия, По состоянию: февраль 2021

					Раковина		
					40 см		
					KeraTest, отверстие для крана слева, без перелива	125440600	
					KeraTest, отверстие для крана справа, без перелива		125540600
					KeraTest, отверстие для крана по центру, без перелива		
					KeraTest, без отверстия для крана, без перелива		
							
					→ стр. 98	→ стр. 98	
Ширина раковины 60 см							
Шкафчик для раковины Geberit myDay, с выдвигаемым ящиком	Y824060000		Белый	→ стр. 103	Без шкафчика	Без шкафчика	
	Y824061000		Какао с молоком	→ стр. 103	Без шкафчика	Без шкафчика	
Ширина раковины 65 см							
Шкафчик для раковины Geberit myDay, с выдвигаемым ящиком	Y824065000		Белый	→ стр. 103	Без шкафчика	Без шкафчика	
	824066000		Какао с молоком	→ стр. 103	Без шкафчика	Без шкафчика	
Ширина раковины 80 см							
Шкафчик для раковины Geberit myDay, с одним выдвигаемым ящиком и одним внутренним выдвигаемым ящиком	Y824080000		Белый	→ стр. 104	Без шкафчика	Без шкафчика	
	Y824081000		Какао с молоком	→ стр. 104	Без шкафчика	Без шкафчика	
Ширина раковины 100 см							
Шкафчик для раковины Geberit myDay, с одним выдвигаемым ящиком и одним внутренним выдвигаемым ящиком	824100000		Белый	→ стр. 104	Без шкафчика	Без шкафчика	
	824101000		Какао с молоком	→ стр. 104	Без шкафчика	Без шкафчика	
Ширина раковины 130 см							
Тумба для двойной раковины Geberit myDay, с одним выдвигаемым ящиком	824130000		Белый	→ стр. 105	Без шкафчика	Без шкафчика	
	824131000		Какао с молоком	→ стр. 105	Без шкафчика	Без шкафчика	
Шкафчик для встраиваемой раковины Geberit myDay, с одним выдвигаемым ящиком	824160000		Белый	→ стр. 106	Без шкафчика	Без шкафчика	
	824161000		Какао с молоком	→ стр. 106	Без шкафчика	Без шкафчика	
	824260000		Белый	→ стр. 106	Без шкафчика	Без шкафчика	
	824261000		Какао с молоком	→ стр. 106	Без шкафчика	Без шкафчика	

✓ Совместимо

Раковины					Двойные раковины	Встраиваемая раковина
Раковина Geberit myDay					Двойная раковина Geberit myDay	Встраиваемая раковина Geberit myDay
60 см	65 см	80 см	100 см	130 см	60 см	
125460600	125465600	125480600	125400600	135430600		
						245460600
→ стр. 99	→ стр. 99	→ стр. 99	→ стр. 99	→ стр. 100	→ стр. 100	
✓						
✓						
	✓					
	✓					
		✓				
		✓				
			✓			
			✓			
				✓		
				✓		
					✓	
					✓	
					✓	
					✓	







Обзор принадлежностей – раковины Geberit myDay

Геберит Россия, По состоянию: февраль 2021

		Раковина		
		Раковина Geberit myDay		
		40 см		
	KeraTest, отверстие для крана слева, без перелива	125440600		
	KeraTest, отверстие для крана справа, без перелива		125540600	
	KeraTest, отверстие для крана по центру, без перелива			
	KeraTest, без отверстия для крана, без перелива			
				
		→ стр. 98	→ стр. 98	
Принадлежности				
Скрытый слив для раковины Geberit Clou, с рычаговым задействованием	152.018.00.1		→ стр. 520	
Или				
Донный клапан Geberit с отводом без возможности перекрытия слива и с крышкой клапана	152.050.21.1		→ стр. 518	✓
Дополнительные аксессуары				
Сифон бутылочный Geberit для раковин, компактная модель, горизонтальный выпуск	151.116.11.1		→ стр. 519	
Керамическая крышечка сливного отверстия Geberit myDay	595775000		→ стр. 101	

✓ Совместимо

¹⁾ Для компактного соединения с тумбами

Раковины					Двойные раковины	Встраиваемая раковина
Раковина Geberit myDay					Двойная раковина Geberit myDay	Встраиваемая раковина Geberit myDay
60 см	65 см	80 см	100 см	130 см	60 см	
125460600	125465600	125480600	125400600	135430600		
						
→ стр. 99	→ стр. 99	→ стр. 99	→ стр. 99	→ стр. 100	→ стр. 100	
✓	✓	✓	✓	✓		
✓	✓	✓	✓	✓	✓	
✓ ¹⁾	✓ ¹⁾	✓ ¹⁾	✓ ¹⁾	✓ ¹⁾		
✓	✓	✓	✓	✓	✓	

Раковины компактные

Раковина Geberit myDay

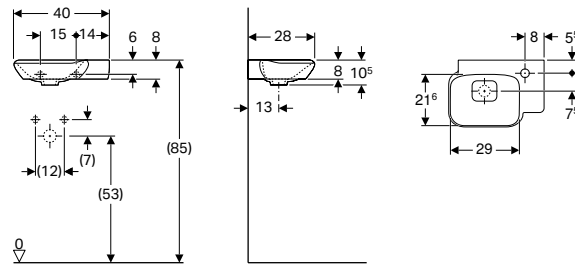

Применение

- Подходит для установки в небольших санузлах и гостевых туалетах

Технические данные

Материал	Сантехнический фарфор
----------	-----------------------

Характеристики

- Асимметричная

Объем поставки

- Пробка сливного отверстия

Арт. №	Цвет / поверхность	Отверстие под смеситель	Перелив	Н [см]	Т [см]
В / Ширина: 40 см					
125540600	Белый / Специальное керамическое покрытие KeraTect	Правая	Без	10,5	28
125440600	Белый / Специальное керамическое покрытие KeraTect	Левая	Без	10,5	28

Принадлежности

- Обзор принадлежностей – раковины Geberit myDay → стр. 96

Раковины

Раковина Geberit myDay

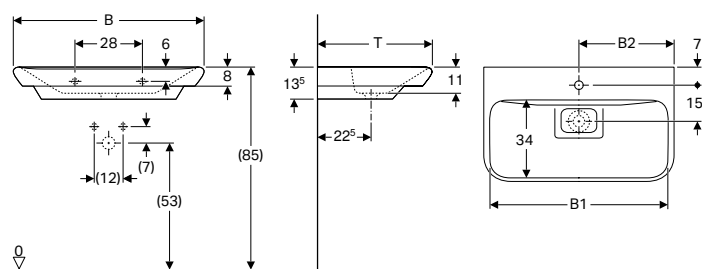

Технические данные

Материал	Сантехнический фарфор
----------	-----------------------

Характеристики

- Возможна установка на мебель
- Подходит для скрытого перелива для раковин Geberit Clou

Объем поставки

- Пробка сливного отверстия

Арт. №	Цвет / поверхность	Отверстие под смеситель	Перелив	B1 [см]	B2 [см]	Ширина тумбы [см]	H [см]	T [см]
В / Ширина: 60 см								
125460600	Белый / Специальное керамическое покрытие KeraTect	По центру	Без	55	30	49,5	13,5	48
В / Ширина: 65 см								
125465600	Белый / Специальное керамическое покрытие KeraTect	По центру	Без	60	32,5	54	13,5	48
В / Ширина: 80 см								
125480600	Белый / Специальное керамическое покрытие KeraTect	По центру	Без	75	40	68	13,5	48
В / Ширина: 100 см								
125400600	Белый / Специальное керамическое покрытие KeraTect	По центру	Без	95	50	88	13,5	48

Заказывается дополнительно

- Скрытый перелив для раковины

Комбинируется с

- Шкафчик для раковины Geberit myDay, с выдвижным ящиком → стр. 103
- Шкафчик для раковины Geberit myDay, с одним выдвижным ящиком и одним внутренним выдвижным ящиком → стр. 104
- Керамическая крышечка сливного отверстия Geberit myDay → стр. 101
- Полупьедестал Geberit myDay → стр. 101

Принадлежности

- Скрытый слив для раковины Geberit Clou, с рычаговым задействованием → стр. 520
- Донный клапан Geberit с отводом без возможности перекрытия слива и с крышкой клапана → стр. 518
- Сифон бутылочный Geberit для раковин, компактная модель, горизонтальный выпуск → стр. 519
- Сифон бутылочный Geberit для раковин, горизонтальный выпуск → стр. 519

Двойные раковины

Двойная раковина Geberit myDay

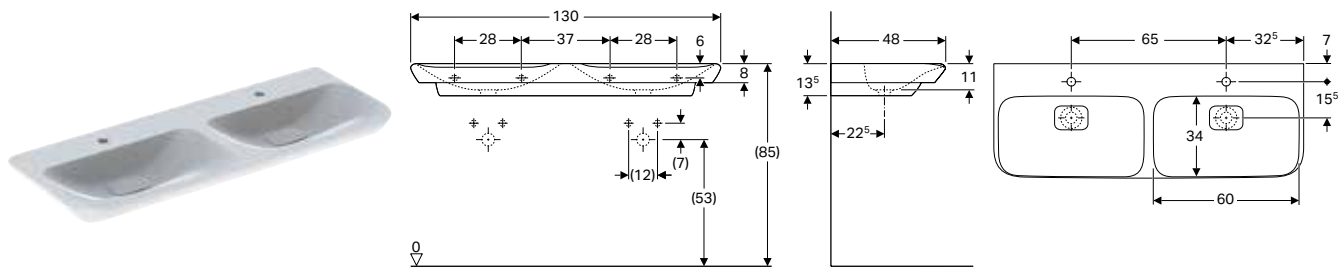

Технические данные

Материал	Сантехнический фарфор
----------	-----------------------

Характеристики

- Возможна установка на мебель
- Подходит для скрытого перелива для раковин Geberit Clou

Объем поставки

- Пробка сливного отверстия

Арт. №	Цвет / поверхность	Отверстие под смеситель	Перелив	Н [см]	Т [см]
В / Ширина: 130 см					
135430600	Белый / Специальное керамическое покрытие KeraTect	По центру	Без	13,5	48

Заказывается дополнительно

- Скрытый перелив для раковины

Комбинируется с

- Тумба для двойной раковины Geberit myDay, с одним выдвижным ящиком → стр. 105
- Керамическая крышечка сливного отверстия Geberit myDay → стр. 101
- Полупьедестал Geberit myDay → стр. 101

Принадлежности

- Обзор принадлежностей – раковины Geberit myDay → стр. 96

Встраиваемые раковины

Встраиваемая раковина Geberit myDay

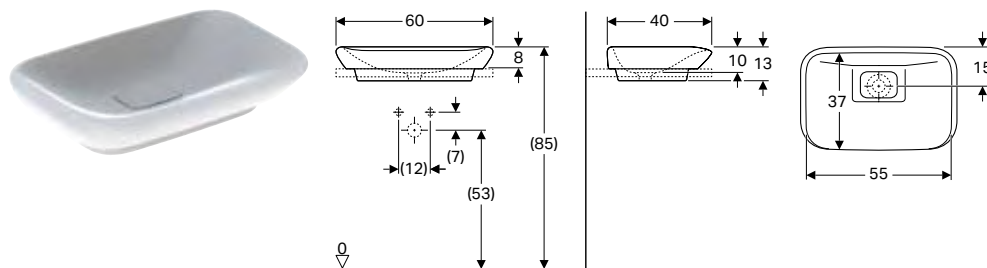

Применение

- Для монтажа в столешницах умывальников сверху
- Для монтажа в шкафчики под раковины

Объем поставки

- Пробка сливного отверстия

Технические данные

Материал	Сантехнический фарфор
----------	-----------------------

Арт. №	Цвет / поверхность	Отверстие под смеситель	Перелив	Н [см]	Т [см]
В / Ширина: 60 см					
245460600	Белый / Специальное керамическое покрытие KeraTect	Без	Без	13	40

Комбинируется с

- Шкафчик для встраиваемой раковины Geberit myDay, с одним выдвижным ящиком → стр. 106
- Керамическая крышечка сливного отверстия Geberit myDay → стр. 101

Принадлежности

- Обзор принадлежностей – раковины Geberit myDay → стр. 96

Пьедесталы

Полупьедестал Geberit myDay

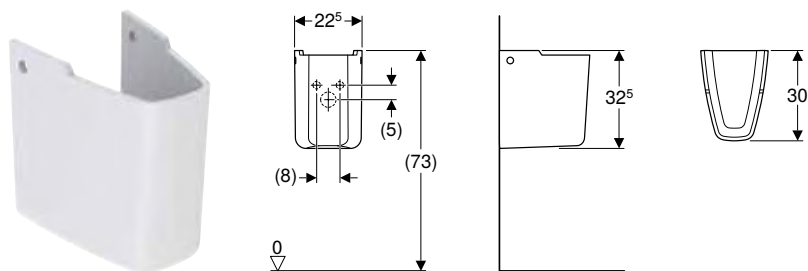

Применение

- Для умывальников шириной 60 см или более

Технические данные

Материал	Сантехнический фарфор
----------	-----------------------

Арт. №	Цвет / поверхность
291410600	Белый / Специальное керамическое покрытие KeraText

Заказывается дополнительно

- Крепеж Geberit Group для полупьедестала, Kerafix → стр. 506

Комбинируется с

- Двойная раковина Geberit myDay → стр. 100
- Раковина Geberit myDay → стр. 99

Характеристики

- Простая установка с помощью комплекта креплений Geberit Kerafix, для полупьедесталов

Принадлежности

Керамическая крышечка сливного отверстия Geberit myDay



Технические данные

Материал	Сантехнический фарфор
----------	-----------------------

Арт. №
595775000

Комбинируется с

- Встраиваемая раковина Geberit myDay → стр. 100
- Двойная раковина Geberit myDay → стр. 100
- Раковина Geberit myDay → стр. 99

Мебель для ванных комнат

Обзор аксессуаров – мебель для ванной комнаты Geberit myDay

Геберит Россия, По состоянию: февраль 2021

					Крючок для полотенца Geberit	Держатель для полотенца Geberit для мебели ванной комнаты, прямой угол	Держатель для полотенца Geberit для мебели ванной комнаты, закругленный угол	Магнитный кронштейн Geberit	
					500.647.JK.2	510040000	510140000	510010000	
Ширина раковины					→ стр. 140	→ стр. 508		→ стр. 509	
Шкафчики для раковины									
	Y824060000		60 см	Белый	→ стр. 103		✓	✓	✓
Шкафчик для раковины Geberit myDay, с выдвижным ящиком	Y824061000		60 см	Какао с молоком	→ стр. 103		✓	✓	✓
	Y824065000		65 см	Белый	→ стр. 103		✓	✓	✓
	824066000		65 см	Какао с молоком	→ стр. 103		✓	✓	✓
Шкафчик для раковины Geberit myDay, с одним выдвижным ящиком	Y824080000		80 см	Белый	→ стр. 104		✓	✓	✓
	Y824081000		80 см	Какао с молоком	→ стр. 104		✓	✓	✓
и одним внутренним выдвижным ящиком	824100000		100 см	Белый	→ стр. 104		✓	✓	✓
	824101000		100 см	Какао с молоком	→ стр. 104		✓	✓	✓
Шкафчики для двойной раковины									
Тумба для двойной раковины Geberit myDay, с одним выдвижным ящиком	824130000		130 см	Белый	→ стр. 105		✓	✓	✓
	824131000		130 см	Какао с молоком	→ стр. 105		✓	✓	✓
Шкафчики для накладной раковины									
	824160000		60 см	Белый, вырез под сифон справа	→ стр. 106		✓	✓	✓
Шкафчик для встраиваемой раковины Geberit myDay, с одним выдвижным ящиком	824161000		60 см	Серо-коричневый, вырез под сифон справа	→ стр. 106		✓	✓	✓
	824260000		60 см	Белый, вырез под сифон слева	→ стр. 106		✓	✓	✓
	824261000		60 см	Серо-коричневый, вырез под сифон слева	→ стр. 106		✓	✓	✓
Высокие шкафы									
Высокий шкафчик Geberit myDay с одной дверью	Y824000000			Белый	→ стр. 107	✓			✓
	824001000			Какао с молоком	→ стр. 107	✓			✓

✓ Совместимо

Шкафчики под раковины

Шкафчик для раковины Geberit myDay, с выдвижным ящиком

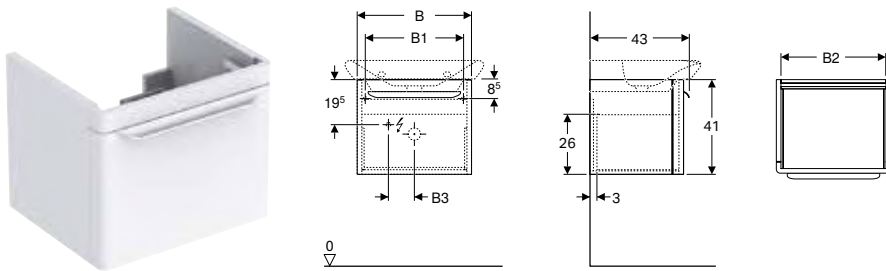

Технические данные

Степень защиты	IP21
Класс защиты	II
Номинальное напряжение	230 В перем. тока
Частота тока	50 Гц
Рабочее напряжение	12 В пост. тока
Выходное напряжение	12 В пост. тока
Материал	Влагостойкое трехслойная ДСП
Класс энергоэффективности	A++
Цвет подсветки	3200 К

Характеристики

- Подвесной
- С выдвижным ящиком
- Ручка для открывания
- Выдвижной ящик с самовтягивающимся механизмом
- Выдвижной ящик с противоскользящим коврикком
- Выдвижной ящик со светодиодным светильником
- С защитой от конденсата
- Фронтальная часть из МДФ
- Поставляется в собранном состоянии

Объем поставки

- Крепеж

Арт. №	Цвет / поверхность	B [см]	B1 [см]	B2 [см]	B3 [см]	H [см]	T [см]	Потребляемая мощность [W]	Световой поток [lm]
Ширина раковина: 60 см									
Y824060000	Белый / Высокоглянцевое покрытие	49,5	44,4	42,5	11,3	41	43	2	150
Y824061000	Какао с молоком / Высокоглянцевое покрытие	49,5	44,4	42,5	11,3	41	43	2	150
Ширина раковина: 65 см									
Y824065000	Белый / Высокоглянцевое покрытие	54	47	49	13,5	41	43	2	169
824066000	Какао с молоком / Высокоглянцевое покрытие	54	47	49	13,5	41	43	2,5	169

Комбинируется с

- Раковина Geberit myDay → стр. 99
- Зеркало с подсветкой Geberit myDay → стр. 108

Принадлежности

- Обзор аксессуаров – мебель для ванной комнаты Geberit myDay → стр. 102

Шкафчик для раковины Geberit myDay, с одним выдвижным ящиком и одним внутренним выдвижным ящиком

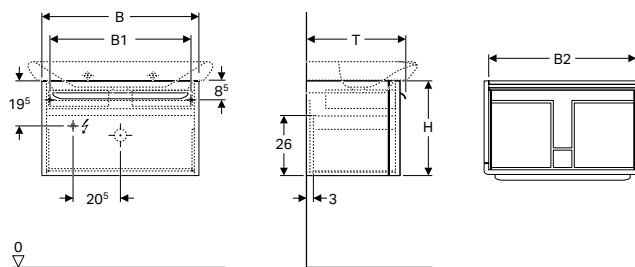

Технические данные

Степень защиты	IP21
Класс защиты	II
Номинальное напряжение	230 В перем. тока
Частота тока	50 Гц
Рабочее напряжение	12 В пост. тока
Выходное напряжение	12 В пост. тока
Материал	Влагостойкое трехслойная ДСП
Класс энергоэффективности	A++
Цвет подсветки	3200 К

Характеристики

- Подвесной
- С выдвижным ящиком
- С одним внутренним выдвижным блоком
- Ручка для открывания
- Выдвижной ящик с самовтягивающимся механизмом
- Выдвижной ящик с противоскользящим ковриком
- Выдвижной ящик со светодиодным светильником
- С защитой от конденсата
- Фронтальная часть из МДФ
- Поставляется в собранном состоянии

Объем поставки

- Крепеж

Арт. №	Цвет / поверхность	B [см]	B1 [см]	B2 [см]	H [см]	T [см]	Потребляемая мощность [W]	Световой поток [lm]
Ширина раковина: 80 см								
Y824080000	Белый / Высокоглянцевое покрытие	68	61	63	41	43	3	225
Y824081000	Какао с молоком / Высокоглянцевое покрытие	68	61	63	41	43	3	225
Ширина раковина: 100 см								
824100000	Белый / Высокоглянцевое покрытие	88	81	83	41	43	4	300
824101000	Какао с молоком / Высокоглянцевое покрытие	88	81	83	41	43	4	300

Комбинируется с

- Раковина Geberit myDay → стр. 99
- Зеркало с подсветкой Geberit myDay → стр. 108

Принадлежности

- Обзор аксессуаров – мебель для ванной комнаты Geberit myDay → стр. 102

Тумба для двойной раковины Geberit myDay, с одним выдвижным ящиком

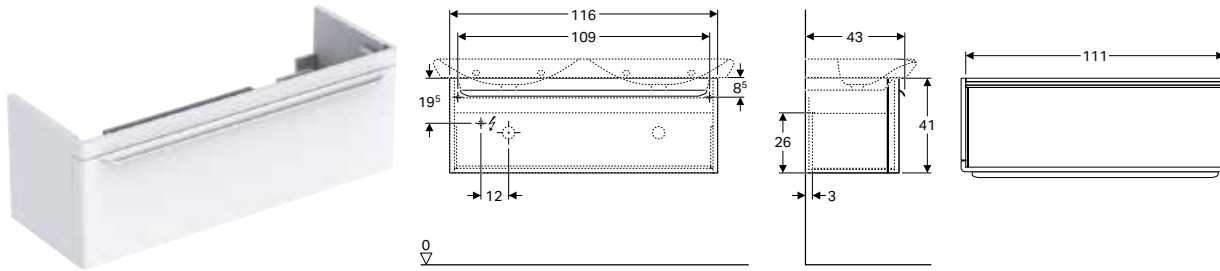

Технические данные

Степень защиты	IP21
Класс защиты	II
Номинальное напряжение	230 В перем. тока
Частота тока	50 Гц
Рабочее напряжение	12 В пост. тока
Выходное напряжение	12 В пост. тока
Материал	Влагостойкое трехслойная ДСП
Класс энергоэффективности	A++
Цвет подсветки	3200 K

Характеристики

- Подвесной
- С выдвижным ящиком
- Ручка для открывания
- Выдвижной ящик с самовтягивающимся механизмом
- Выдвижной ящик с противоскользящим ковриком
- Выдвижной ящик со светодиодным светильником
- С защитой от конденсата
- Фронтальная часть из МДФ
- Поставляется в собранном состоянии

Объем поставки

- Крепеж

Арт. №	Цвет / поверхность	В [см]	Н [см]	Т [см]	Потребляемая мощность [W]	Световой поток [lm]
Ширина раковина: 130 см						
824130000	Белый / Высокоглянцевое покрытие	116	41	43	5,25	395
824131000	Какао с молоком / Высокоглянцевое покрытие	116	41	43	5	395

Комбинируется с

- Двойная раковина Geberit myDay → стр. 100
- Зеркало с подсветкой Geberit myDay → стр. 108

Принадлежности

- Обзор аксессуаров – мебель для ванной комнаты Geberit myDay → стр. 102

Шкафчик для встраиваемой раковины Geberit myDay, с одним выдвижным ящиком

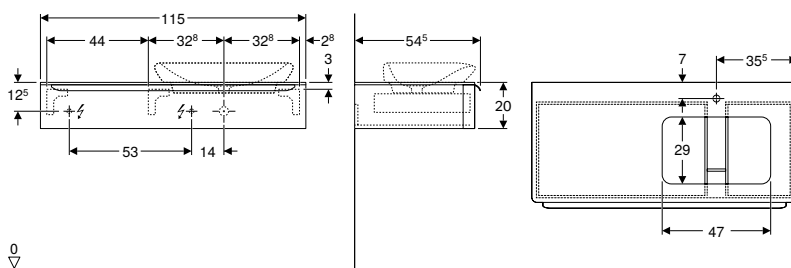

Технические данные

Степень защиты	IP21
Класс защиты	II
Номинальное напряжение	230 В перем. тока
Частота тока	50 Гц
Рабочее напряжение	12 В пост. тока
Выходное напряжение	12 В пост. тока
Материал	Влагостойкое трехслойная ДСП
Класс энергоэффективности	A++
Цвет подсветки	3200 К

Характеристики

- Подвесной
- С выдвижным ящиком
- Ручка для открывания
- Выдвижной ящик с самовтягивающимся механизмом
- Выдвижной ящик с противоскользящим ковриком
- С защитой от конденсата
- Выдвижной ящик со светодиодным светильником
- Фронтальная часть из МДФ
- Защитная крышка из стекла
- Поставляется в собранном состоянии

Объем поставки

- Монтажный кронштейн
- Крепеж

Арт. №	Цвет / поверхность	В [см]	Ширина раковина [см]	Н [см]	Т [см]	Потребляемая мощность [W]	Световой поток [lm]
Вырез под сифон: Левая							
824260000	Белый / Высокоглянцевое покрытие	115	60	20	54,5	5,25	395
824261000	Какао с молоком / Блестящий	115	60	20	54,5	5,25	395
Вырез под сифон: Правая							
824160000	Белый / Высокоглянцевое покрытие	115	60	20	54,5	5,25	395
824161000	Какао с молоком / Блестящий	115	60	20	54,5	5,25	395

Комбинируется с

- Встраиваемая раковина Geberit myDay → стр. 100
- Зеркало с подсветкой Geberit myDay → стр. 108

Принадлежности

- Обзор аксессуаров – мебель для ванной комнаты Geberit myDay → стр. 102

Боковые шкафчики

Высокий шкафчик Geberit myDay с одной дверью

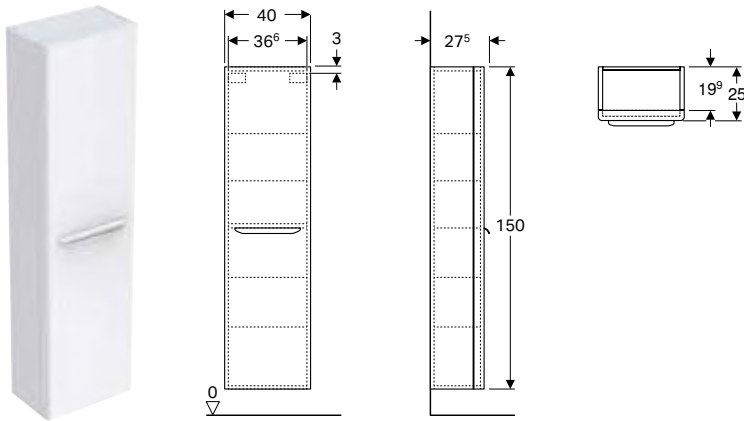

Технические данные

Материал	Влагостойкое трехслойная ДСП
----------	------------------------------

Характеристики

- Подвесной
- С одной дверцей
- Ручка для открывания
- Дверь с демпфирующим механизмом
- С одной стационарной полкой
- Съёмные вставные полки
- Сторона расположения петель: слева или справа
- Подвесной органайзер на внутренней стороне двери
- Магнитный держатель
- Фронтальная часть из МДФ
- Поставляется в собранном состоянии

Объем поставки

- 4 стеклянные полки
- Подвесной органайзер
- Магнитный держатель
- Крепеж

Арт. №	Цвет / поверхность	В	Н	Т
		[см]	[см]	[см]
У824000000	Белый / Высокоглянцевое покрытие	40	150	27,5
824001000	Какао с молоком / Блестящий	40	150	27,5

Принадлежности

- Обзор аксессуаров – мебель для ванной комнаты Geberit myDay → стр. 102

Зеркала

Зеркало с подсветкой Geberit myDay

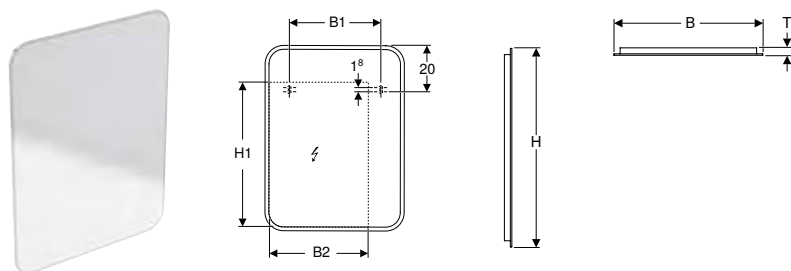

Технические данные

Степень защиты	IP44
Класс защиты	I
Номинальное напряжение	100–230 В перем. тока
Частота тока	50 / 60 Гц
Рабочее напряжение	12 В пост. тока
Выходное напряжение	12 В пост. тока
Материал	Стекло
Класс энергоэффективности	A++
Цвет подсветки	4200 К

Характеристики

- Светодиодное освещение
- Непрямое освещение
- Включение/выключение света с помощью настенного выключателя
- Обогреваемая задняя сторона для защиты зеркала от запотевания

Арт. №	B [см]	B1 [см]	B2 [см]	H [см]	H1 [см]	T [см]	Потребляемая мощность [W]	Световой поток [lm]
824340000	40	19,6	20,7	80	60,7	3	41,15	3010
824360000	60	39,6	42,9	80	62,6	3	45,55	3570
824300000	100	79,6	82	70	52,5	3	52,15	4410

Комбинируется с

- Шкафчик для раковины Geberit myDay, с выдвижным ящиком → стр. 103

Принадлежности

- Обзор аксессуаров – мебель для ванной комнаты Geberit myDay → стр. 102

Унитазы

Подвесные унитазы

Подвесной унитаз вертикальный смыв Geberit myDay, закрытая форма, Rimfree

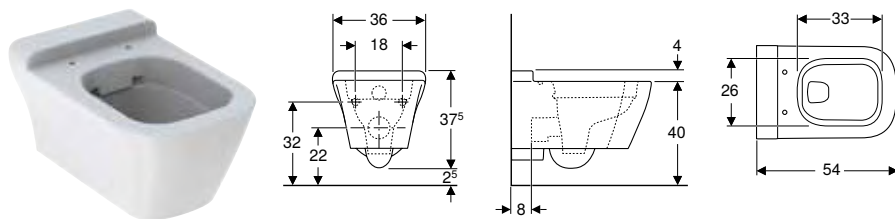

Применение

- Для смывных бачков скрытого монтажа
- Для смывного устройства

Технические данные

Материал	Сантехнический фарфор
----------	-----------------------

Характеристики

- Подвесной
- Унитаз вертикальный смыв
- Rimfree
- Простое крепление благодаря приспособлению настенного монтажа Geberit тип EFF2 для унитазов
- Тип 1, полный объем 6 / 5 л, согласно EN 997
- Тип 2 согласно EN 997
- Объем смыва: 4,5 л
- Закрытая форма

Объем поставки

- Крепеж

Арт. №	Цвет / поверхность	B [см]	H [см]	T [см]
201460600	Белый / Специальное керамическое покрытие KeraTect	36	37,5	54

Заказывается дополнительно

- Сиденье унитаза

Комбинируется с

- Сиденье для унитаза Geberit myDay → стр. 109

Принадлежности

- Соединительный патрубок Geberit в комплекте, для унитаза → стр. 402



- В зависимости от монтажной ситуации для установки требуется комплект для подключения Geberit для подвесного унитаза

Сиденья на унитаз

Сиденье для унитаза Geberit myDay

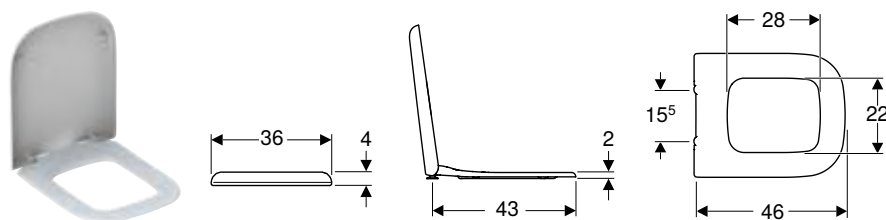

Технические данные

Материал	Дюропласт
----------	-----------

Характеристики

- Крышка унитаза, внахлест

Арт. №	Цвет / поверхность	Функция плавного опускания	Крепление	Материал шарнира
575410000	Белый	Да	Сверху	Хромированная латунь

Комбинируется с

- Подвесной унитаз вертикальный смыв Geberit myDay, закрытая форма, Rimfree → стр. 108

Биде

Подвесные биде

Подвесное биде Geberit myDay закрытой формы

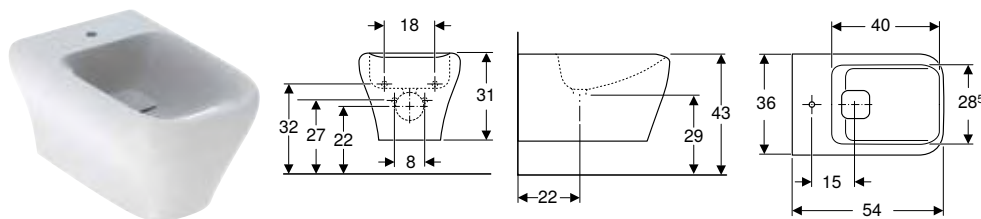

Применение

- Для смесителей с гибкой подводкой отверстием с гибкими соединительными шлангами

Технические данные

Материал	Сантехнический фарфор
----------	-----------------------

Характеристики

- Подвесной
- Подвод воды скрытого монтажа
- Простое крепление благодаря приспособлению настенного монтажа Geberit тип EFF2 для биде
- Закрытая форма

Объем поставки

- Крепеж
- Пробка сливного отверстия

Арт. №	Цвет / поверхность	Перелив	В [см]	Н [см]	Т [см]
235450600	Белый / Специальное керамическое покрытие KeraTect	Без	36	31	54

Заказывается дополнительно

- Скрытый перелив для раковины

Принадлежности

- Донный клапан Geberit с отводом без возможности перекрытия слива и с крышкой клапана → стр. 518
- Скрытый слив для раковины Geberit CloU, с рычаговым задействованием → стр. 520

Ванны

Ванны из санитарного акрила

Ванна прямоугольная Geberit myDay, Duo

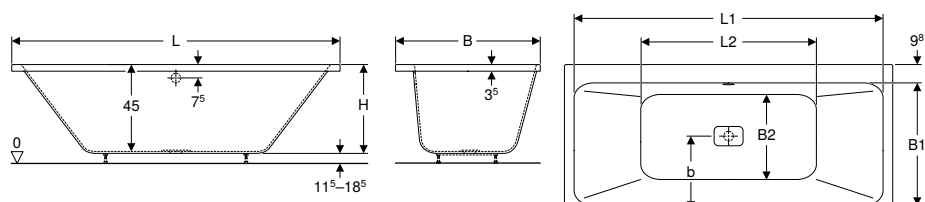

Применение

- Для санузлов в частных квартирах/домах и гостиницах
- Для монтажа с ножками ванн или держателями ванн

Технические данные

Материал	Санитарный акрил
----------	------------------

Характеристики

- Прямоугольная
- Предусмотрено для двух человек
- Сток по середине
- Сливное отверстие \varnothing 52 мм

Объем поставки

- Пробка сливного отверстия

Арт. №	Цвет / поверхность	L [см]	L1 [см]	L2 [см]	B [см]	B1 [см]	B2 [см]	b [см]	H [см]	Общий объем [l]
650570000	3 Белый / Глянцевый	170	160	97,1	75	63,5	47	38,5	48	230
650580000	3 Белый / Глянцевый	180	170	110	80	70	49	40	48	265

3: Заканчивается

Принадлежности

- Комплект ножек Geberit для ванны → стр. 502
- Комплект крепления к стене Geberit → стр. 502
- Изоляционная лента Geberit → стр. 502
- Комплект Geberit для ремонта акрила → стр. 502
- Слив для ванны Geberit с поворотным механизмом, d52, с декоративным комплектом, специальный размер → стр. 511
- Слив для ванны Geberit с поворотным механизмом и подводом, d52, с декоративным комплектом, специальный размер → стр. 513
- Слив-перелив для ванны Geberit с системой нажатия PushControl, d52, длина 50 см, с декоративным комплектом и соединительным коленом → стр. 516
- Слив для ванны Geberit с поворотным механизмом и подводом, d52, специальный размер → стр. 514
- Декоративный комплект Geberit d52, для слива-перелива для ванн с поворотным механизмом → стр. 510
- Декоративный комплект Geberit d52, для слива для ванны с поворотным механизмом и подводом → стр. 510















Geberit Acanto

Раковины	114
Обзор ассортимента – раковины и шкафчики Geberit Acanto	114
Раковины компактные	118
Раковины	119
Двойные раковины	123
Раковины, монтируемые на мебель	124
Мебель для ванных комнат	126
Обзор аксессуаров – мебель для ванной комнаты Geberit Acanto	127
Шкафчики под раковины	130
Боковые шкафчики	134
Зеркальные шкафчики	138
Другая мебель	139
Принадлежности	140
Унитазы	140
Подвесные унитазы	140
Напольные унитазы, увеличенной высоты	141
Сиденья на унитаз	142
Биде	142
Подвесные биде	142



Раковины

Обзор ассортимента – раковины и шкафчики Geberit Acanto

Геберит Россия, По состоянию: февраль 2021

				Раковина								
				Раковина Geberit Acanto отверстие под смеситель справа	Раковина Geberit Acanto	Раковина Geberit Acanto	Раковина Geberit Acanto	Раковина Geberit Acanto	Раковина Geberit Acanto с полкой			
				40 cm	45 cm	60 cm	65 cm	75 cm				
Белая, отверстие для крана для по центру, перелив видимый					500.636.01.2	500.620.01.2	500.621.01.2	500.622.01.2				
Белая, без отверстия для крана, перелив видимый												
Белая, отверстие для крана по центру, перелив скрытый												
Белая, отверстие для крана справа, без перелива				500.635.01.2								
												
				→ стр. 118	→ стр. 118	→ стр. 119	→ стр. 119	→ стр. 119				
Ширина раковины 40 см												
Шкафчик для раковины Geberit Acanto, с одной дверью и сифоном	500.607.01.2		Белый	→ стр. 130	✓							
	500.607.16.1		Черный	→ стр. 130	✓							
	500.607.ЖК.2		Темно-серый	→ стр. 130	✓							
	500.607.ЖЛ.2		Песчаный глянec	→ стр. 130	✓							
Ширина раковины 45 см												
Шкафчик для раковины Geberit Acanto, с одной дверью и сифоном	500.608.01.2		Белый	→ стр. 130		✓						
	500.608.16.1		Черный	→ стр. 130		✓						
	500.608.ЖК.2		Темно-серый	→ стр. 130		✓						
	500.608.ЖЛ.2		Песчаный глянec	→ стр. 130		✓						
Ширина раковины 60 см												
Шкафчик для раковины Geberit Acanto, с одним выдвижным ящиком, одним внутренним выдвижным ящиком и сифоном	500.609.01.2		Белый	→ стр. 131			✓					
	500.609.16.1		Черный	→ стр. 131		✓						
	500.609.ЖК.2		Темно-серый	→ стр. 131		✓						
	500.609.ЖЛ.2		Песчаный глянec	→ стр. 131		✓						
Шкафчик для раковины Geberit Acanto, с одним выдвижным ящиком и одним внутренним выдвижным ящиком, с укороченным вылетом, с сифоном	500.614.01.2		Белый	→ стр. 132								
	500.614.16.1		Черный	→ стр. 132								
	500.614.ЖК.2		Темно-серый	→ стр. 132								
	500.614.ЖЛ.2		Песчаный глянec	→ стр. 132								
Ширина раковины 65 см												
Шкафчик для раковины Geberit Acanto, с одним выдвижным ящиком, одним внутренним выдвижным ящиком и сифоном	500.610.01.2		Белый	→ стр. 131				✓				
	500.610.16.1		Черный	→ стр. 131				✓				
	500.610.ЖК.2		Темно-серый	→ стр. 131					✓			
	500.610.ЖЛ.2		Песчаный глянec	→ стр. 131						✓		
Ширина раковины 75 см												
Шкафчик для раковины Geberit Acanto, с одним выдвижным ящиком, одним внутренним выдвижным ящиком и сифоном	500.611.01.2		Белый	→ стр. 131						✓		
	500.611.16.1		Черный	→ стр. 131							✓	
	500.611.ЖК.2		Темно-серый	→ стр. 131								✓
	500.611.ЖЛ.2		Песчаный глянec	→ стр. 131								
Шкафчик для раковины Geberit Acanto, с одним выдвижным ящиком и одним внутренним выдвижным ящиком, с укороченным вылетом, с сифоном	500.615.01.2		Белый	→ стр. 132								
	500.615.16.1		Черный	→ стр. 132								
	500.615.ЖК.2		Темно-серый	→ стр. 132								
	500.615.ЖЛ.2		Песчаный глянec	→ стр. 132								

Геберит Россия, По состоянию: февраль 2021

				Раковина							
				Раковина Geberit Acanto отверстие под смеситель справа	Раковина Geberit Acanto	Раковина Geberit Acanto	Раковина Geberit Acanto	Раковина Geberit Acanto с полкой			
				40 cm	45 cm	60 cm	65 cm	75 cm			
Ширина раковины 90 см											
Шкафчик для раковины Geberit Acanto, с одним выдвижным ящиком, одним внутренним выдвижным ящиком и сифоном	500.612.01.2		Белый	→ стр. 131							
	500.612.16.1		Черный	→ стр. 131							
	500.612.ЖК.2		Темно-серый	→ стр. 131							
	500.612.ЖЛ.2		Песчаный глянец	→ стр. 131							
Шкафчик для раковины Geberit Acanto, с одним выдвижным ящиком и одним внутренним выдвижным ящиком, с укороченным вылетом, с сифоном	500.616.01.2		Белый	→ стр. 132							
	500.616.16.1		Черный	→ стр. 132							
	500.616.ЖК.2		Темно-серый	→ стр. 132							
	500.616.ЖЛ.2		Песчаный глянец	→ стр. 132							
Ширина раковины 120 см											
Шкафчик для двойной раковины Geberit Acanto, с двумя выдвижными ящиками и сифоном	500.613.01.2		Белый	→ стр. 133							
	500.613.16.1		Черный	→ стр. 133							
	500.613.ЖК.2		Темно-серый	→ стр. 133							
	500.613.ЖЛ.2		Песчаный глянец	→ стр. 133							

✓ Совместимо

Раковины								Двойные раковины	Раковины для встраивания в мебель		
Раковина Geberit Acanto с полкой, простое крепление	Раковина Geberit Acanto с полкой справа, простое крепление	Раковина Geberit Acanto со скрытым переливом и пробкой сливного отверстия	Раковина Geberit Acanto со скрытым переливом, полкой и пробкой сливного отверстия	Раковина Geberit Acanto с укороченным вылетом	Раковина Geberit Acanto с укороченным вылетом, с полкой	Раковина Geberit Acanto с укороченным вылетом, с полкой, простое крепление	Двойная раковина Geberit Acanto, простое крепление	Встраиваемая раковина Geberit Acanto	Встраиваемая раковина Geberit Acanto	Встраиваемая раковина Geberit Acanto	
90 cm	90 cm	60 cm	75 cm	60 cm	75 cm	90 cm	120 cm	60 cm	75 cm	90 cm	
	✓	✓								✓	
	✓	✓								✓	
	✓	✓								✓	
	✓	✓								✓	
							✓				
							✓				
							✓				
							✓				
							✓				
							✓				

Раковины компактные

Раковина Geberit Acanto отверстие под смеситель справа

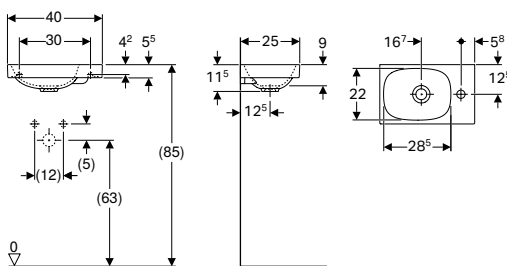

Технические данные

Материал	Сантехнический фарфор
----------	-----------------------

Характеристики

- Возможна установка на мебель
- Асимметричная

Арт. №	Цвет / поверхность	Отверстие под смеситель	Перелив	Н [см]	Т [см]
В / Ширина: 40 см					
500.635.01.2	Белый	Правая	Без	11,5	25

Комбинируется с

- Шкафчик для раковины Geberit Acanto, с одной дверью и сифоном → стр. 130

Принадлежности

- Донный клапан Geberit с отводом без возможности перекрытия слива и с крышкой клапана → стр. 518
- Сифон бутылочный Geberit для раковин, горизонтальный выпуск → стр. 519

Раковина Geberit Acanto

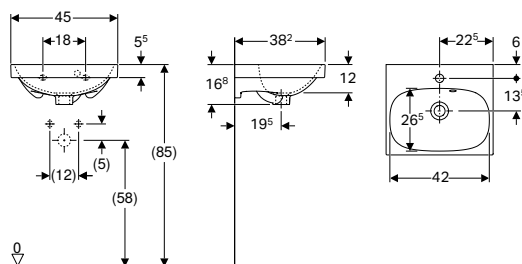

Технические данные

Материал	Сантехнический фарфор
----------	-----------------------

Характеристики

- Возможна установка на мебель
- Перелив, асимметричный

Арт. №	Цвет / поверхность	Отверстие под смеситель	Перелив	Н [см]	Т [см]
В / Ширина: 45 см					
500.636.01.2	Белый	По центру	На виду	16,8	38,2

Комбинируется с

- Шкафчик для раковины Geberit Acanto, с одной дверью и сифоном → стр. 130

Принадлежности

- Сифон бутылочный Geberit для раковин, горизонтальный выпуск → стр. 519

Раковины

Раковина Geberit Acanto

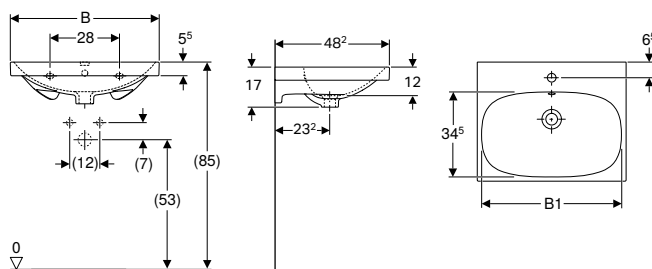

Технические данные

Материал	Сантехнический фарфор
----------	-----------------------

Характеристики

- Возможна установка на мебель

Арт. №	Цвет / поверхность	Отверстие под смеситель	Перелив	В1 [см]	Ширина тумбы [см]	Н [см]	Т [см]
В / Ширина: 60 см							
500.620.01.2	Белый	По центру	На виду	57	59,5	17	48,2
В / Ширина: 65 см							
500.621.01.2	Белый	По центру	На виду	61,5	64	17	48,2

Комбинируется с

- Шкафчик для раковины Geberit Acanto, с одним выдвижным ящиком, одним внутренним выдвижным ящиком и сифоном → стр. 131

Принадлежности

- Донный клапан Geberit, компактная модель, с наружной нажимной пробкой сливного отверстия → стр. 523
- Слив раковины Geberit, компактная модель, с наружной нажимной пробкой сливного отверстия → стр. 526
- Сифон бутылочный Geberit для раковин, горизонтальный выпуск → стр. 519

Раковина Geberit Acanto с полкой

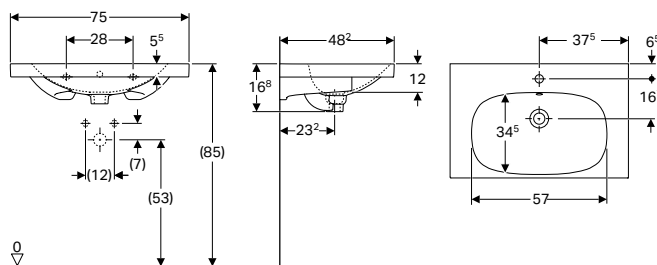

Технические данные

Материал	Сантехнический фарфор
----------	-----------------------

Характеристики

- Возможна установка на мебель
- С полочкой

Арт. №	Цвет / поверхность	Отверстие под смеситель	Перелив	Ширина тумбы [см]	Н [см]	Т [см]
В / Ширина: 75 см						
500.622.01.2	Белый	По центру	На виду	74	16,8	48,2

Комбинируется с

- Шкафчик для раковины Geberit Acanto, с одним выдвижным ящиком, одним внутренним выдвижным ящиком и сифоном → стр. 131

Принадлежности

- Донный клапан Geberit, компактная модель, с наружной нажимной пробкой сливного отверстия → стр. 523
- Слив раковины Geberit, компактная модель, с наружной нажимной пробкой сливного отверстия → стр. 526
- Сифон бутылочный Geberit для раковин, горизонтальный выпуск → стр. 519

Раковина Geberit Acanto с полкой, простое крепление

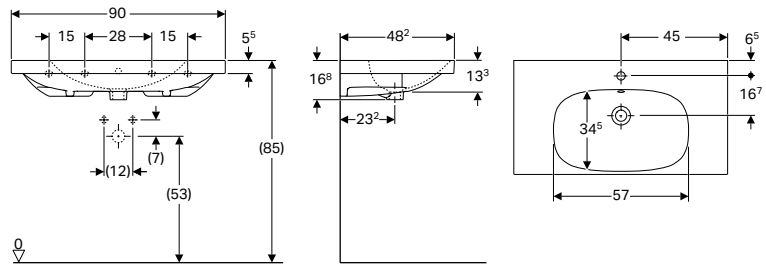

Технические данные

Материал	Сантехнический фарфор
----------	-----------------------

Характеристики

- Возможна установка на мебель
- Простое крепление благодаря приспособлению настенного монтажа Geberit тип EFF1 для раковин
- С полочкой

Объем поставки

- Настенное крепление типа EFF1

Арт. №	Цвет / поверхность	Отверстие под смеситель	Перелив	Ширина тумбы [см]	Н [см]	Т [см]
В / Ширина: 90 см						
500.623.01.2	Белый	По центру	На виду	89	16,8	48,2
500.624.01.2	Белый	Без	На виду	89	16,8	48,2

Комбинируется с

- Шкафчик для раковины Geberit Acanto, с одним выдвижным ящиком, одним внутренним выдвижным ящиком и сифоном → стр. 131

Принадлежности

- Донный клапан Geberit, компактная модель, с наружной нажимной пробкой сливного отверстия → стр. 523
- Слив раковины Geberit, компактная модель, с наружной нажимной пробкой сливного отверстия → стр. 526
- Сифон бутылочный Geberit для раковин, горизонтальный выпуск → стр. 519

Раковина Geberit Acanto с полкой справа, простое крепление

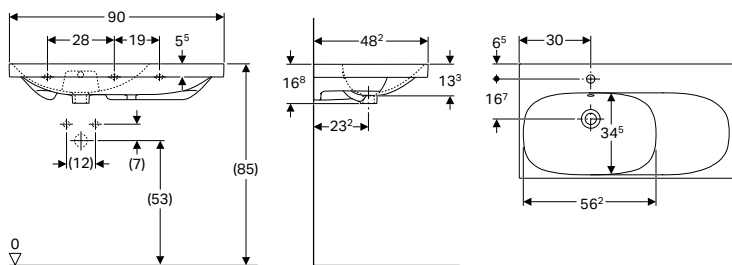

Технические данные

Материал	Сантехнический фарфор
----------	-----------------------

Характеристики

- Возможна установка на мебель
- Асимметричная
- Простое крепление благодаря приспособлению настенного монтажа Geberit тип EFF1 для раковин

Объем поставки

- Настенное крепление типа EFF1

Арт. №	Цвет / поверхность	Отверстие под смеситель	Перелив	Полка	Н [см]	Т [см]
В / Ширина: 90 см						
500.625.01.2	Белый	По центру	На виду	Правая	16,8	48,2
500.626.01.2	Белый	Без	На виду	Правая	16,8	48,2

Комбинируется с

- Шкафчик для раковины Geberit Acanto, с одним выдвижным ящиком, одним внутренним выдвижным ящиком и сифоном → стр. 131

Принадлежности

- Донный клапан Geberit, компактная модель, с наружной нажимной пробкой сливного отверстия → стр. 523
- Слив раковины Geberit, компактная модель, с наружной нажимной пробкой сливного отверстия → стр. 526
- Сифон бутылочный Geberit для раковин, горизонтальный выпуск → стр. 519

Раковина Geberit Acanto со скрытым переливом и пробкой сливного отверстия

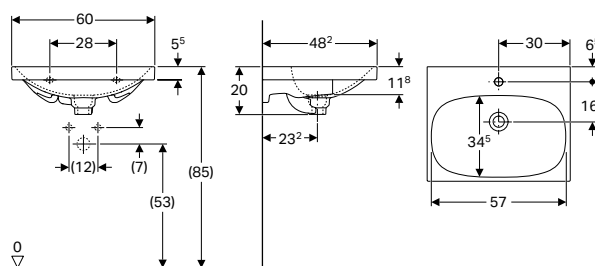

Технические данные

Материал	Сантехнический фарфор
----------	-----------------------

Характеристики

- Возможна установка на мебель
- Система перелива, санфаянсовая

Объем поставки

- Пробка сливного отверстия

Арт. №	Цвет / поверхность	Отверстие под смеситель	Перелив	Ширина тумбы [см]	Н [см]	Т [см]
В / Ширина: 60 см						
500.629.01.2	Белый	По центру	Скрытый	59,5	20	48,2

Комбинируется с

- Шкафчик для раковины Geberit Acanto, с одним выдвижным ящиком, одним внутренним выдвижным ящиком и сифоном → стр. 131

Принадлежности

- Сифон бутылочный Geberit для раковин, горизонтальный выпуск → стр. 519

Раковина Geberit Acanto со скрытым переливом, полкой и пробкой сливного отверстия

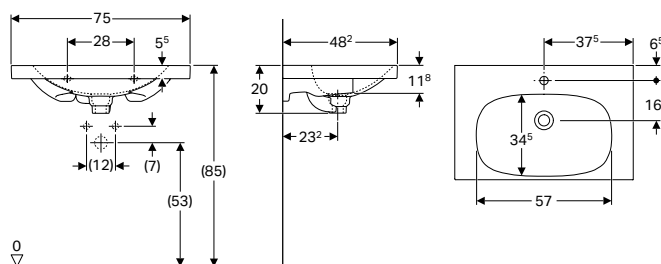

Технические данные

Материал	Сантехнический фарфор
----------	-----------------------

Характеристики

- Возможна установка на мебель
- Система перелива, санфаянсовая
- С полочкой

Объем поставки

- Пробка сливного отверстия

Арт. №	Цвет / поверхность	Отверстие под смеситель	Перелив	Ширина тумбы [см]	Н [см]	Т [см]
В / Ширина: 75 см						
500.630.01.2	Белый	По центру	Скрытый	74	20	48,2

Комбинируется с

- Шкафчик для раковины Geberit Acanto, с одним выдвижным ящиком, одним внутренним выдвижным ящиком и сифоном → стр. 131

Принадлежности

- Сифон бутылочный Geberit для раковин, горизонтальный выпуск → стр. 519

Раковина Geberit Acanto с укороченным вылетом

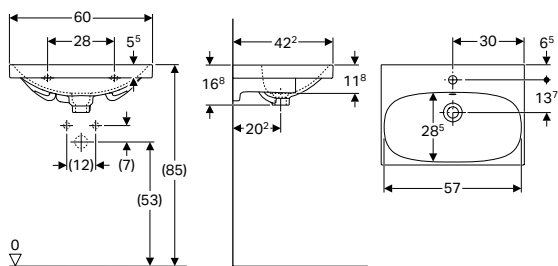

Технические данные

Материал	Сантехнический фарфор
----------	-----------------------

Характеристики

- Возможна установка на мебель
- С укороченным вылетом

Арт. №	Цвет / поверхность	Отверстие под смеситель	Перелив	Ширина тумбы [см]	Н [см]	Т [см]
В / Ширина: 60 см						
500.631.01.2	Белый	По центру	На виду	59,5	16,8	42,2

Комбинируется с

- Шкафчик для раковины Geberit Acanto, с одним выдвижным ящиком и одним внутренним выдвижным ящиком, с укороченным вылетом, с сифоном → стр. 132

Принадлежности

- Донный клапан Geberit, компактная модель, с наружной нажимной пробкой сливного отверстия → стр. 523
- Слив раковины Geberit, компактная модель, с наружной нажимной пробкой сливного отверстия → стр. 526
- Сифон бутылочный Geberit для раковин, горизонтальный выпуск → стр. 519

Раковина Geberit Acanto с укороченным вылетом, с полкой

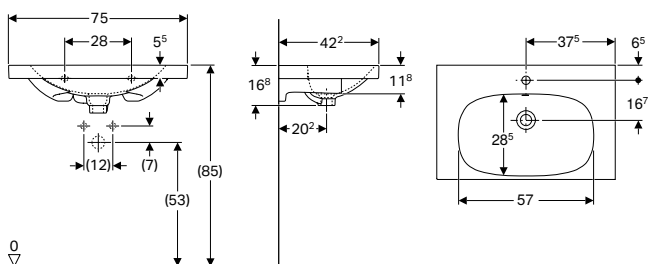

Технические данные

Материал	Сантехнический фарфор
----------	-----------------------

Характеристики

- Возможна установка на мебель
- С укороченным вылетом
- С полочкой

Арт. №	Цвет / поверхность	Отверстие под смеситель	Перелив	Ширина тумбы [см]	Н [см]	Т [см]
В / Ширина: 75 см						
500.632.01.2	Белый	По центру	На виду	74	16,8	42,2

Комбинируется с

- Шкафчик для раковины Geberit Acanto, с одним выдвижным ящиком и одним внутренним выдвижным ящиком, с укороченным вылетом, с сифоном → стр. 132

Принадлежности

- Донный клапан Geberit, компактная модель, с наружной нажимной пробкой сливного отверстия → стр. 523
- Слив раковины Geberit, компактная модель, с наружной нажимной пробкой сливного отверстия → стр. 526
- Сифон бутылочный Geberit для раковин, горизонтальный выпуск → стр. 519

Раковина Geberit Acanto с укороченным вылетом, с полкой, простое крепление

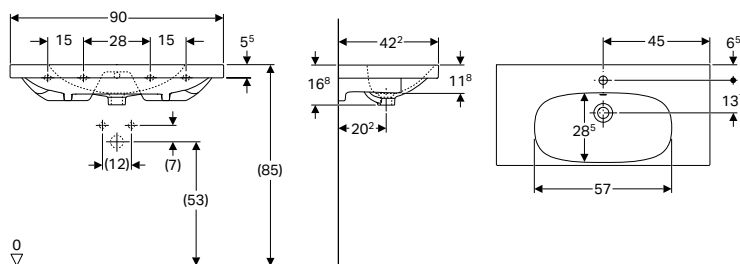

Технические данные

Материал	Сантехнический фарфор
----------	-----------------------

Характеристики

- Возможна установка на мебель
- С укороченным вылетом
- Простое крепление благодаря приспособлению настенного монтажа Geberit тип EFF1 для раковин
- С полочкой

Объем поставки

- Настенное крепление типа EFF1

Арт. №	Цвет / поверхность	Отверстие под смеситель	Перелив	Ширина тумбы [cm]	Н [cm]	Т [cm]
В / Ширина: 90 см						
500.633.01.2	Белый	По центру	На виду	89	16,8	42,2
500.634.01.2	Белый	Без	На виду	89	16,8	42,2

Комбинируется с

- Шкафчик для раковины Geberit Acanto, с одним выдвижным ящиком и одним внутренним выдвижным ящиком, с укороченным вылетом, с сифоном → стр. 132

Принадлежности

- Донный клапан Geberit, компактная модель, с наружной нажимной пробкой сливного отверстия → стр. 523
- Слив раковины Geberit, компактная модель, с наружной нажимной пробкой сливного отверстия → стр. 526
- Сифон бутылочный Geberit для раковин, горизонтальный выпуск → стр. 519

Двойные раковины

Двойная раковина Geberit Acanto, простое крепление

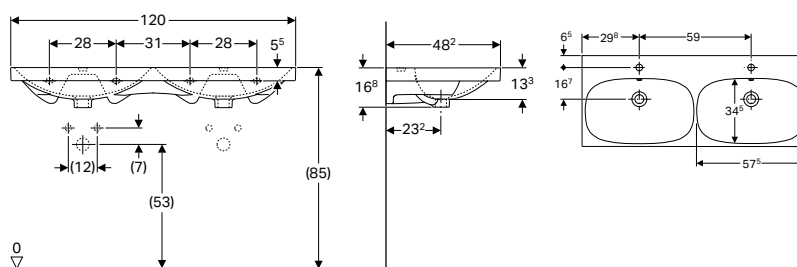

Технические данные

Материал	Сантехнический фарфор
----------	-----------------------

Характеристики

- Возможна установка на мебель
- Простое крепление благодаря приспособлению настенного монтажа Geberit тип EFF1 для раковин

Объем поставки

- Крепеж
- Настенное крепление типа EFF1

Арт. №	Цвет / поверхность	Отверстие под смеситель	Перелив	Н [cm]	Т [cm]
В / Ширина: 120 см					
500.627.01.2	Белый	По центру	На виду	16,8	48,2
500.628.01.2	Белый	Без	На виду	16,8	48,2

Комбинируется с

- Шкафчик для двойной раковины Geberit Acanto, с двумя выдвижными ящиками и сифоном → стр. 133

Принадлежности

- Донный клапан Geberit, компактная модель, с наружной нажимной пробкой сливного отверстия → стр. 523
- Слив раковины Geberit, компактная модель, с наружной нажимной пробкой сливного отверстия → стр. 526
- Сифон бутылочный Geberit для раковин, горизонтальный выпуск → стр. 519

Раковины, монтируемые на мебель

Встраиваемая раковина Geberit Acanto

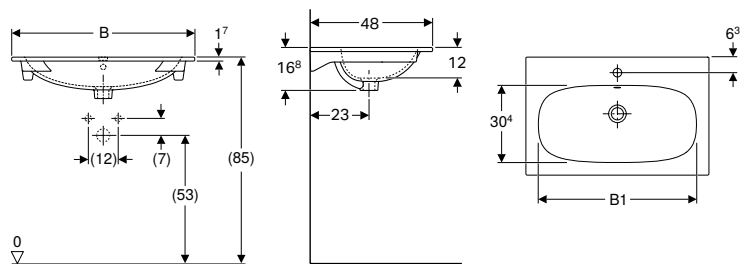

Применение

- Для монтажа на столешницы под раковины

Характеристики

- Тонкая кромка

Технические данные

Материал	Сантехнический фарфор
----------	-----------------------

Арт. №	Цвет / поверхность	Отверстие под смеситель	Перелив	В1 [см]	Ширина тумбы [см]	Н [см]	Т [см]
В / Ширина: 60 см							
500.640.01.2	Белый	По центру	На виду	48,8	59	16,8	48
В / Ширина: 75 см							
500.641.01.2	Белый	По центру	На виду	63,3	74	16,8	48
В / Ширина: 90 см							
500.642.01.2	Белый	По центру	На виду	78,3	89	16,8	48
500.643.01.2	Белый	Без	На виду	78,3	89	16,8	48

Комбинируется с







- Шкафчик для раковины Geberit Acanto, с одним выдвижным ящиком, одним внутренним выдвижным ящиком и сифоном → стр. 131

Мебель для ванных комнат

Обзор аксессуаров – мебель для ванной комнаты Geberit Acanto

Геберит Россия, По состоянию: февраль 2021

				Крючок для полотенец Geberit		
				500.647.JK.2		
						
Ширина раковины				→ стр. 140		
Шкафчики для раковины						
Шкафчик для раковины Geberit Acanto, с одной дверью и сифоном	500.607.01.2	40 см	Белый	→ стр. 130		
	500.607.16.1		Черный	→ стр. 130		
	500.607.JK.2		Темно-серый	→ стр. 130		
	500.607.JL.2		Песчаный глянец	→ стр. 130		
	500.608.01.2	45 см	Белый	→ стр. 130		
	500.608.16.1		Черный	→ стр. 130		
	500.608.JK.2		Темно-серый	→ стр. 130		
	500.608.JL.2		Песчаный глянец	→ стр. 130		
	Шкафчики для раковины					
	Шкафчик для раковины Geberit Acanto, с одним выдвижным ящиком, одним внутренним выдвижным ящиком и сифоном	500.609.01.2	60 см	Белый	→ стр. 131	
		500.609.16.1		Черный	→ стр. 131	
		500.609.JK.2		Темно-серый	→ стр. 131	
500.609.JL.2		Песчаный глянец		→ стр. 131		
500.610.01.2		65 см	Белый	→ стр. 131		
500.610.16.1			Черный	→ стр. 131		
500.610.JK.2			Темно-серый	→ стр. 131		
500.610.JL.2			Песчаный глянец	→ стр. 131		
500.611.01.2		75 см	Белый	→ стр. 131		
500.611.16.1			Черный	→ стр. 131		
500.611.JK.2			Темно-серый	→ стр. 131		
500.611.JL.2			Песчаный глянец	→ стр. 131		
500.612.01.2		90 см	Белый	→ стр. 131		
500.612.16.1			Черный	→ стр. 131		
500.612.JK.2			Темно-серый	→ стр. 131		
500.612.JL.2			Песчаный глянец	→ стр. 131		
Шкафчик для раковины Geberit Acanto, с одним выдвижным ящиком и одним внутренним выдвижным ящиком, с укороченным вылетом, с сифоном		500.614.01.2	60 см	Белый	→ стр. 132	
		500.614.16.1		Черный	→ стр. 132	
	500.614.JK.2	Темно-серый		→ стр. 132		
	500.614.JL.2	Песчаный глянец		→ стр. 132		
	500.615.01.2	75 см	Белый	→ стр. 132		
	500.615.16.1		Черный	→ стр. 132		
	500.615.JK.2		Темно-серый	→ стр. 132		
	500.615.JL.2		Песчаный глянец	→ стр. 132		
	500.616.01.2	90 см	Белый	→ стр. 132		
	500.616.16.1		Черный	→ стр. 132		
	500.616.JK.2		Темно-серый	→ стр. 132		
	500.616.JL.2		Песчаный глянец	→ стр. 132		
Шкафчики для двойной раковины						
Шкафчик для двойной раковины Geberit Acanto, с двумя выдвижными ящиками и сифоном	500.613.01.2	120 см	Белый	→ стр. 133		
	500.613.16.1		Черный	→ стр. 133		
	500.613.JL.2		Песчаный глянец	→ стр. 133		
	500.613.JK.2		Темно-серый	→ стр. 133		

				Крючок для полотенец Geberit	
				500.647.ЖК.2	
					
Ширина раковины				→ стр. 140	
Высокие шкафы					
Высокий шкафчик Geberit Acanto с одной дверью	500.637.01.2		Белый	→ стр. 134	✓
	500.637.16.1		Черный	→ стр. 134	✓
	500.637.ЖК.2		Темно-серый	→ стр. 134	✓
	500.637.ЖЛ.2		Песчаный глянец	→ стр. 134	✓
Высокий шкафчик Geberit Acanto с двумя дверями	500.619.01.2		Белый	→ стр. 135	✓
	500.619.16.1		Черный	→ стр. 135	✓
	500.619.ЖК.2		Темно-серый	→ стр. 135	✓
	500.619.ЖЛ.2		Песчаный глянец	→ стр. 135	✓
Высокий шкафчик Geberit Acanto с двумя выдвижными ящиками	500.638.01.2		Белый	→ стр. 136	✓
	500.638.16.1		Черный	→ стр. 136	✓
	500.638.ЖК.2		Темно-серый	→ стр. 136	✓
	500.638.ЖЛ.2		Песчаный глянец	→ стр. 136	✓
Боковые шкафы					
Шкафчик Geberit Acanto с одним выдвижным ящиком и внутренним выдвижным ящиком	500.618.01.2		Белый	→ стр. 137	
	500.618.16.1		Черный	→ стр. 137	
	500.618.ЖК.2		Темно-серый	→ стр. 137	
	500.618.ЖЛ.2		Песчаный глянец	→ стр. 137	
Навесные шкафы					
Подвесной шкаф Geberit Acanto с одной дверью	500.639.01.2		Белый	→ стр. 137	✓
	500.639.16.1		Черный	→ стр. 137	✓
	500.639.ЖК.2		Темно-серый	→ стр. 137	✓
	500.639.ЖЛ.2		Песчаный глянец	→ стр. 137	✓
Зеркальные шкафы					
Зеркальный шкаф Geberit Acanto с подсветкой, две двери	500.644.00.2		Дуб Мистик	→ стр. 138	
	500.645.00.2		Дуб Мистик	→ стр. 138	
	500.646.00.2		Дуб Мистик	→ стр. 138	
✓ Совместимо					

Шкафчики под раковины

Шкафчик для раковины Geberit Acanto, с одной дверью и сифоном

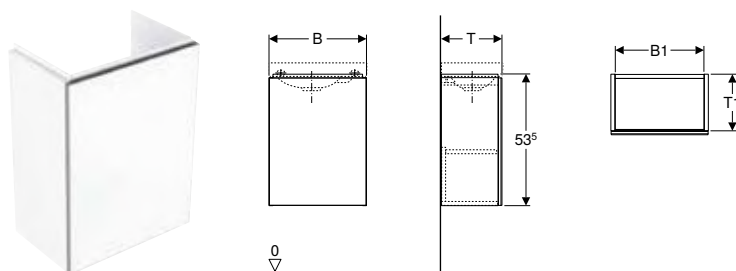

Технические данные

Материал	Влагостойкое трехслойная ДСП
----------	------------------------------

Объем поставки

- Шкафчик для раковины
- Бутылочный сифон, компактная модель, \varnothing 32 мм
- Крепеж

Характеристики

- Подвесной
- С одной дверцей
- Механизм открывания «Push-to-open»
- Сторона расположения петель: слева или справа
- С защитой от конденсата
- Фронтальная часть из стружечной плиты со стеклом
- Поставляется в собранном состоянии

Арт. №	Цвет / поверхность	B [см]	B1 [см]	H [см]	T [см]	T1 [см]
Ширина раковина: 40 см						
500.607.01.2	Корпус: белый / ультраглянцевый лакированный Дверцы: белый / глянцевое стекло	39,5	36	53,5	24,5	23
500.607.JL.2	Корпус: песчаный глянец / матовый песочно-серый Дверцы: песчаный глянец / глянцевое стекло	39,5	36	53,5	24,5	23
500.607.JK.2	Корпус: темно-серый / лакированный матовый Дверцы: темно-серый / глянцевое стекло	39,5	36	53,5	24,5	23
500.607.16.1	Корпус: черный / лакированный матовый Дверцы: черный / глянцевое стекло	39,5	36	53,5	24,5	23
Ширина раковина: 45 см						
500.608.01.2	Корпус: белый / ультраглянцевый лакированный Дверцы: белый / глянцевое стекло	44,5	41	53,5	37,5	36
500.608.JL.2	Корпус: песчаный глянец / матовый песочно-серый Дверцы: песчаный глянец / глянцевое стекло	44,5	41	53,5	37,5	36
500.608.JK.2	Корпус: темно-серый / лакированный матовый Дверцы: темно-серый / глянцевое стекло	44,5	41	53,5	37,5	36
500.608.16.1	Корпус: черный / лакированный матовый Дверцы: черный / глянцевое стекло	44,5	41	53,5	37,5	36

Комбинируется с

- Раковина Geberit Acanto → стр. 118
- Раковина Geberit Acanto отверстие под смеситель справа → стр. 118
- Зеркало с подсветкой Geberit Option Plus с прямым и непрямым освещением → стр. 447

Принадлежности

- Обзор аксессуаров – мебель для ванной комнаты Geberit Acanto → стр. 126

Шкафчик для раковины Geberit Acanto, с одним выдвижным ящиком, одним внутренним выдвижным ящиком и сифоном

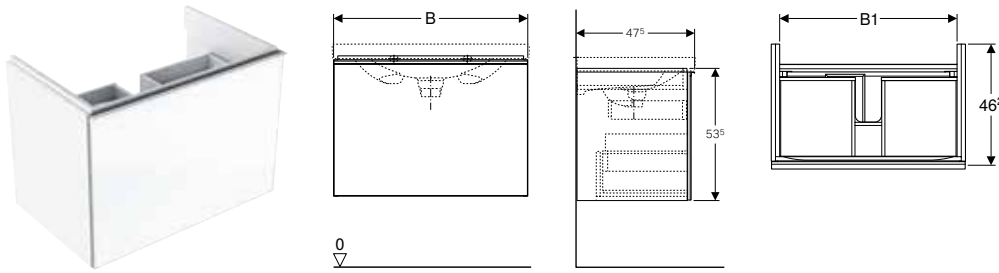

Технические данные

Материал	Влагостойкое трехслойная ДСП
----------	------------------------------

Объем поставки

- Шкафчик для раковины
- Бутылочный сифон, компактная модель, \varnothing 32 мм
- Крепеж

Характеристики

- Подвесной
- С выдвижным ящиком
- С одним внутренним выдвижным блоком
- Ручка для открывания
- Выдвижной ящик с самовтягивающимся механизмом
- С защитой от конденсата
- Фронтальная часть из стружечной плиты со стеклом
- Поставляется в собранном состоянии

Арт. №	Цвет / поверхность	B [см]	B1 [см]	H [см]	T [см]
Ширина раковина: 60 см					
500.609.01.2	Корпус: белый / ультрагляцевый лакированный Выдвижные ящики: белый / глянцевое стекло	59,5	53,1	53,5	47,5
500.609.JL.2	Корпус: песчаный глянec / матовый песочно-серый Выдвижные ящики: песчаный глянec / глянцевое стекло	59,5	53,1	53,5	47,5
500.609.JK.2	Корпус: темно-серый / лакированный матовый Выдвижные ящики: темно-серый / глянцевое стекло	59,5	53,1	53,5	47,5
500.609.16.1	Корпус: черный / лакированный матовый Выдвижные ящики: черный / глянцевое стекло	59,5	53,1	53,5	47,5
Ширина раковина: 65 см					
500.610.01.2	Корпус: белый / ультрагляцевый лакированный Выдвижные ящики: белый / глянцевое стекло	64	57,6	53,5	47,5
500.610.JL.2	Корпус: песчаный глянec / матовый песочно-серый Выдвижные ящики: песчаный глянec / глянцевое стекло	64	57,6	53,5	47,5
500.610.JK.2	Корпус: темно-серый / лакированный матовый Выдвижные ящики: темно-серый / глянцевое стекло	64	57,6	53,5	47,5
500.610.16.1	Корпус: черный / лакированный матовый Выдвижные ящики: черный / глянцевое стекло	64	57,6	53,5	47,5
Ширина раковина: 75 см					
500.611.01.2	Корпус: белый / ультрагляцевый лакированный Выдвижные ящики: белый / глянцевое стекло	74	67,6	53,5	47,5
500.611.JL.2	Корпус: песчаный глянec / матовый песочно-серый Выдвижные ящики: песчаный глянec / глянцевое стекло	74	67,6	53,5	47,5
500.611.JK.2	Корпус: темно-серый / лакированный матовый Выдвижные ящики: темно-серый / глянцевое стекло	74	67,6	53,5	47,5
500.611.16.1	Корпус: черный / лакированный матовый Выдвижные ящики: черный / глянцевое стекло	74	67,6	53,5	47,5
Ширина раковина: 90 см					
500.612.01.2	Корпус: белый / ультрагляцевый лакированный Выдвижные ящики: белый / глянцевое стекло	89	82,6	53,5	47,5
500.612.JL.2	Корпус: песчаный глянec / матовый песочно-серый Выдвижные ящики: песчаный глянec / глянцевое стекло	89	82,6	53,5	47,5
500.612.JK.2	Корпус: темно-серый / лакированный матовый Выдвижные ящики: темно-серый / глянцевое стекло	89	82,6	53,5	47,5
500.612.16.1	Корпус: черный / лакированный матовый Выдвижные ящики: черный / глянцевое стекло	89	82,6	53,5	47,5

Комбинируется с

- Зеркальный шкаф Geberit Acanto с подсветкой, две двери → стр. 138
- Встраиваемая раковина Geberit Acanto → стр. 124
- Раковина Geberit Acanto → стр. 119
- Раковина Geberit Acanto с полкой → стр. 119
- Раковина Geberit Acanto с полкой, простое крепление → стр. 120
- Раковина Geberit Acanto с полкой справа, простое крепление → стр. 120
- Раковина Geberit Acanto со скрытым переливом и пробкой сливного отверстия → стр. 121
- Раковина Geberit Acanto со скрытым переливом, полкой и пробкой сливного отверстия → стр. 121

Принадлежности

- Обзор аксессуаров – мебель для ванной комнаты Geberit Acanto → стр. 126

Шкафчик для раковины Geberit Acanto, с одним выдвижным ящиком и одним внутренним выдвижным ящиком, с укороченным вылетом, с сифоном

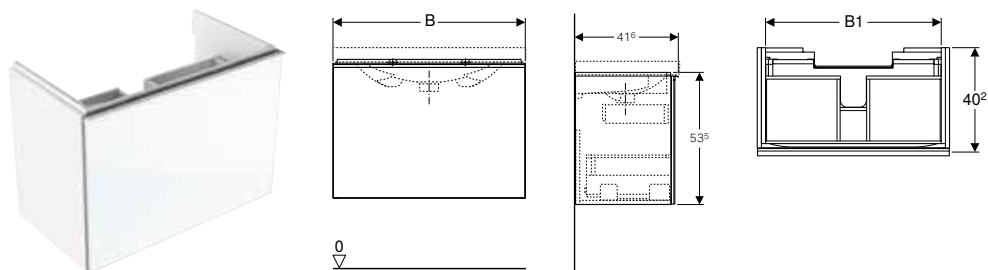

Технические данные

Материал	Влагостойкое трехслойная ДСП
----------	------------------------------

Характеристики

- Подвесной
- С выдвижным ящиком
- С одним внутренним выдвижным блоком
- Ручка для открывания
- Выдвижной ящик с самовтягивающимся механизмом
- С укороченным вылетом
- С защитой от конденсата
- Фронтальная часть из стружечной плиты со стеклом
- Поставляется в собранном состоянии

Объем поставки

- Шкафчик для раковины
- Бутылочный сифон, компактная модель, ø 32 мм
- Крепеж

Арт. №	Цвет / поверхность	B [см]	B1 [см]	H [см]	T [см]
Ширина раковина: 60 см					
500.614.01.2	Корпус: белый / ультраглянцевый лакированный Выдвижные ящики: белый / глянцевое стекло	59,5	53,1	53,5	41,6
500.614.JL.2	Корпус: песчаный глянец / матовый песочно-серый Выдвижные ящики: песчаный глянец / глянцевое стекло	59,5	53,1	53,5	41,6
500.614.JK.2	Корпус: темно-серый / лакированный матовый Выдвижные ящики: темно-серый / глянцевое стекло	59,5	53,1	53,5	41,6
500.614.16.1	Корпус: черный / лакированный матовый Выдвижные ящики: черный / глянцевое стекло	59,5	53,1	53,5	41,6
Ширина раковина: 75 см					
500.615.01.2	Корпус: белый / ультраглянцевый лакированный Выдвижные ящики: белый / глянцевое стекло	74	67,6	53,5	41,6
500.615.JL.2	Корпус: песчаный глянец / матовый песочно-серый Выдвижные ящики: песчаный глянец / глянцевое стекло	74	67,6	53,5	41,6
500.615.JK.2	Корпус: темно-серый / лакированный матовый Выдвижные ящики: темно-серый / глянцевое стекло	74	67,6	53,5	41,6
500.615.16.1	Корпус: черный / лакированный матовый Выдвижные ящики: черный / глянцевое стекло	74	67,6	53,5	41,6
Ширина раковина: 90 см					
500.616.01.2	Корпус: белый / ультраглянцевый лакированный Выдвижные ящики: белый / глянцевое стекло	89	82,6	53,5	41,6
500.616.JL.2	Корпус: песчаный глянец / матовый песочно-серый Выдвижные ящики: песчаный глянец / глянцевое стекло	89	82,6	53,5	41,6
500.616.JK.2	Корпус: темно-серый / лакированный матовый Выдвижные ящики: темно-серый / глянцевое стекло	89	82,6	53,5	41,6
500.616.16.1	Корпус: черный / лакированный матовый Выдвижные ящики: черный / глянцевое стекло	89	82,6	53,5	41,6

Комбинируется с

- Зеркальный шкаф Geberit Acanto с подсветкой, две двери → стр. 138
- Раковина Geberit Acanto с укороченным вылетом → стр. 122
- Раковина Geberit Acanto с укороченным вылетом, с полкой → стр. 122
- Раковина Geberit Acanto с укороченным вылетом, с полкой, простое крепление → стр. 123

Принадлежности

- Обзор аксессуаров – мебель для ванной комнаты Geberit Acanto → стр. 126

Шкафчик для двойной раковины Geberit Acanto, с двумя выдвижными ящиками и сифоном

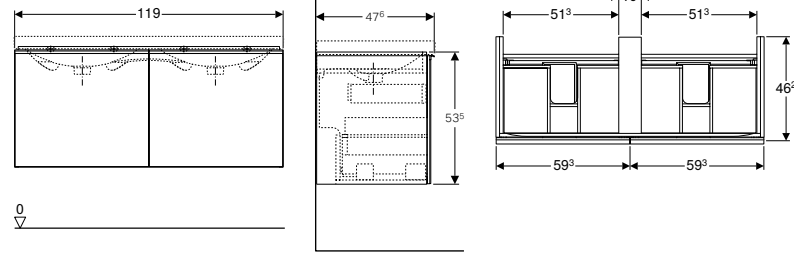

Технические данные

Материал	Влагостойкое трехслойная ДСП
----------	------------------------------

Характеристики

- Подвесной
- С двумя внутренними выдвижными ящиками
- С двумя выдвижными ящиками
- Ручка для открывания
- Выдвижной ящик с самовтягивающимся механизмом
- С защитой от конденсата
- Фронтальная часть из стружечной плиты со стеклом
- Поставляется в собранном состоянии

Объем поставки

- Шкафчик для двойной раковины
- Бутылочный сифон, компактная модель, \varnothing 32 мм
- Крепеж

Арт. №	Цвет / поверхность	В [см]	Н [см]	Т [см]
Ширина раковина: 120 см				
500.613.01.2	Корпус: белый / ультрагляцевый лакированный Выдвижные ящики: белый / глянцевое стекло	119	53,5	47,6
500.613.JL.2	Корпус: песчаный глянec / матовый песочно-серый Выдвижные ящики: песчаный глянec / глянцевое стекло	119	53,5	47,6
500.613.JK.2	Корпус: темно-серый / лакированный матовый Выдвижные ящики: темно-серый / глянцевое стекло	119	53,5	47,6
500.613.16.1	Корпус: черный / лакированный матовый Выдвижные ящики: черный / глянцевое стекло	119	53,5	47,6

Комбинируется с

- Двойная раковина Geberit Acanto, простое крепление → стр. 123
- Зеркало с подсветкой Geberit Option Plus с прямым и непрямым освещением → стр. 447
- Зеркальный шкаф Geberit Option Plus с подсветкой и тремя дверями → стр. 452

Принадлежности

- Обзор аксессуаров – мебель для ванной комнаты Geberit Acanto → стр. 126

Боковые шкафчики

Высокий шкафчик Geberit Acanto с одной дверью

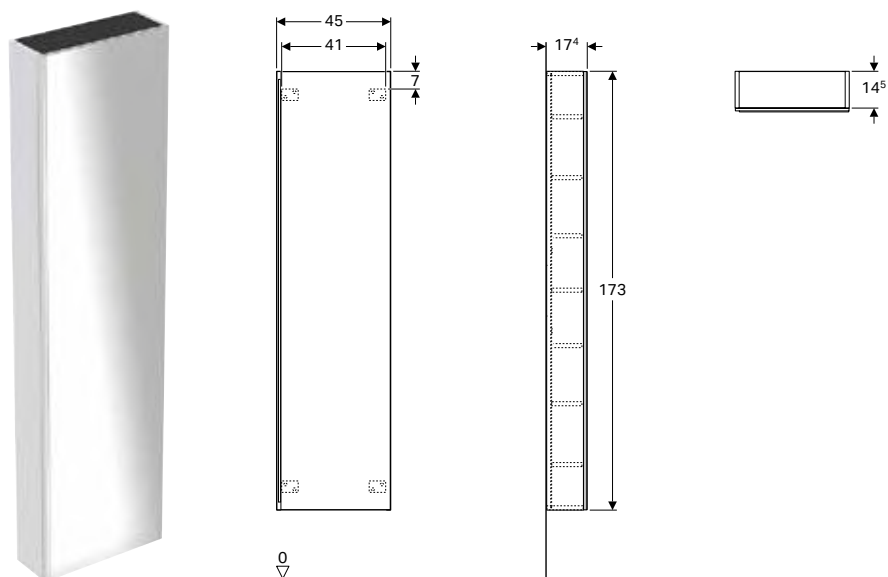

Технические данные

Материал	Влагостойкое трехслойная ДСП
----------	------------------------------

Характеристики

- Подвесной
- С одной дверцей
- Ручка для открывания
- Сторона расположения петель: слева или справа
- Дверь с демпфирующим механизмом
- С защитой от конденсата
- С двумя прочными вставными полками
- С четырьмя съемными вставными полками
- Фронтальная часть из стружечной плиты со стеклом
- Поставляется в собранном состоянии

Объем поставки

- Высокий шкафчик
- 5 переставных полок
- Крепеж

Арт. №	Цвет / поверхность	Н [см]	Т [см]
В / Ширина: 45 см			
500.637.01.2	Корпус: белый / ультраглянцевый лакированный Дверцы: белый / глянцевое стекло	173	17,4
500.637.JL.2	Корпус: песчаный глянец / матовый песочно-серый Дверцы: песчаный глянец / глянцевое стекло	173	17,4
500.637.JK.2	Корпус: темно-серый / лакированный матовый Дверцы: темно-серый / глянцевое стекло	173	17,4
500.637.16.1	Корпус: черный / лакированный матовый Дверцы: черный / глянцевое стекло	173	17,4

Принадлежности

- Обзор аксессуаров – мебель для ванной комнаты Geberit Acanto → стр. 126

Высокий шкафчик Geberit Acanto с двумя дверями

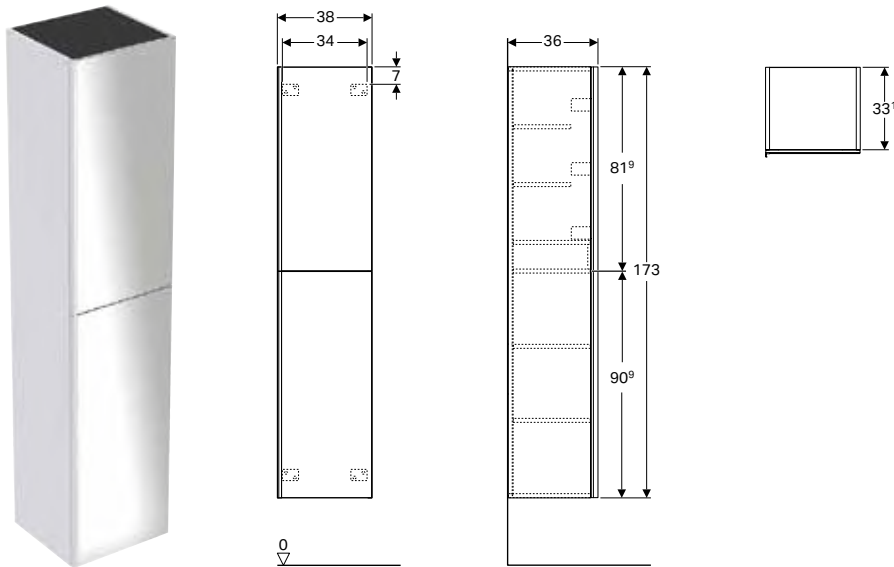

Технические данные

Материал	Влагостойкое трехслойная ДСП
----------	------------------------------

Характеристики

- Подвесной
- С двумя дверцами
- Ручка для открывания
- С одним закрываемым внутренним выдвижным блоком
- Сторона расположения петель: слева или справа
- Дверь с демпфирующим механизмом
- С защитой от конденсата
- С четырьмя съемными вставными полками
- Коробки для хранения на внутренних сторонах дверец
- Фронтальная часть из стружечной плиты со стеклом
- Поставляется в собранном состоянии

Объем поставки

- Высокий шкафчик
- 4 переставные полки
- Крепеж

Арт. №	Цвет / поверхность	Н [см]	Т [см]
В / Ширина: 38 см			
500.619.01.2	Корпус: белый / ультраглянцевый лакированный Дверцы: белый / глянцевое стекло	173	36
500.619.JL.2	Корпус: песчаный глянец / матовый песочно-серый Дверцы: песчаный глянец / глянцевое стекло	173	36
500.619.JK.2	Корпус: темно-серый / лакированный матовый Дверцы: темно-серый / глянцевое стекло	173	36
500.619.16.1	Корпус: черный / лакированный матовый Дверцы: черный / глянцевое стекло	173	36

Принадлежности

- Обзор аксессуаров – мебель для ванной комнаты Geberit Acanto → стр. 126

Высокий шкафчик Geberit Acanto с двумя выдвижными ящиками

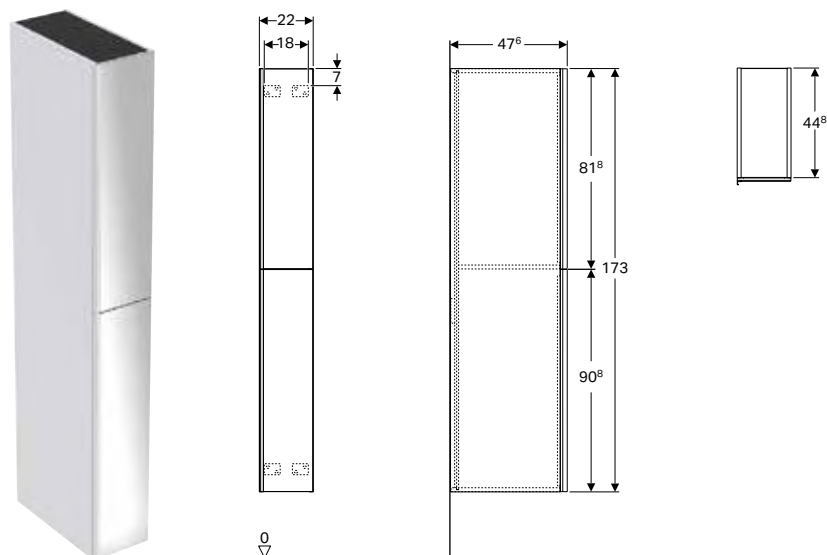

Технические данные

Материал	Влагостойкое трехслойная ДСП
----------	------------------------------

Объем поставки

- Высокий шкафчик
- Крепеж

Характеристики

- Подвесной
- С двумя поверхностями
- Ручка для открывания
- Выдвижной ящик с самовтягивающимся механизмом
- С защитой от конденсата
- Фронтальная часть из стружечной плиты со стеклом
- Поставляется в собранном состоянии

Арт. №	Цвет / поверхность	Н [см]	Т [см]
В / Ширина: 22 см			
500.638.01.2	Корпус: белый / ультраглянцевый лакированный Выдвижные механизмы: белый / глянцевое стекло	173	47,6
500.638.JL.2	Корпус: песчаный глянец / матовый песочно-серый Выдвижные механизмы: песчаный глянец / глянцевое стекло	173	47,6
500.638.JK.2	Корпус: темно-серый / лакированный матовый Выдвижные механизмы: темно-серый / глянцевое стекло	173	47,6
500.638.16.1	Корпус: черный / лакированный матовый Выдвижные механизмы: черный / глянцевое стекло	173	47,6

Принадлежности

- Обзор аксессуаров – мебель для ванной комнаты Geberit Acanto → стр. 126

Шкафчик Geberit Acanto с одним выдвижным ящиком и внутренним выдвижным ящиком

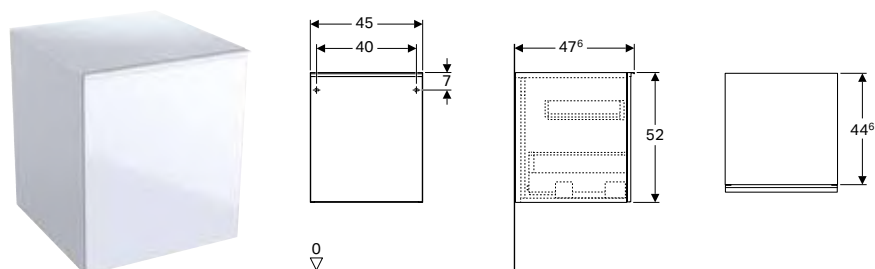

Технические данные

Материал	Влагостойкое трехслойная ДСП
----------	------------------------------

Объем поставки

- Шкафчик
- Крепеж

Характеристики

- Подвесной
- С выдвижным ящиком
- С одним внутренним выдвижным блоком
- Ручка для открывания
- Выдвижной ящик с самовтягивающимся механизмом
- С защитой от конденсата
- Фронтальная часть из стружечной плиты со стеклом
- Поставляется в собранном состоянии

Арт. №	Цвет / поверхность	Н [см]	Т [см]
В / Ширина: 45 см			
500.618.01.2	Корпус: белый / ультраглянцевый лакированный Выдвижные ящики: белый / глянцевое стекло	52	47,6
500.618.JL.2	Корпус: песчаный глянец / матовый песочно-серый Выдвижные ящики: песчаный глянец / глянцевое стекло	52	47,6
500.618.JK.2	Корпус: темно-серый / лакированный матовый Выдвижные ящики: темно-серый / глянцевое стекло	52	47,6
500.618.16.1	Корпус: черный / лакированный матовый Выдвижные ящики: черный / глянцевое стекло	52	47,6

Комбинируется с

- Магнитная доска Geberit с многофункциональными ящиками → стр. 139

Принадлежности

- Обзор аксессуаров – мебель для ванной комнаты Geberit Acanto → стр. 126

Подвесной шкаф Geberit Acanto с одной дверью

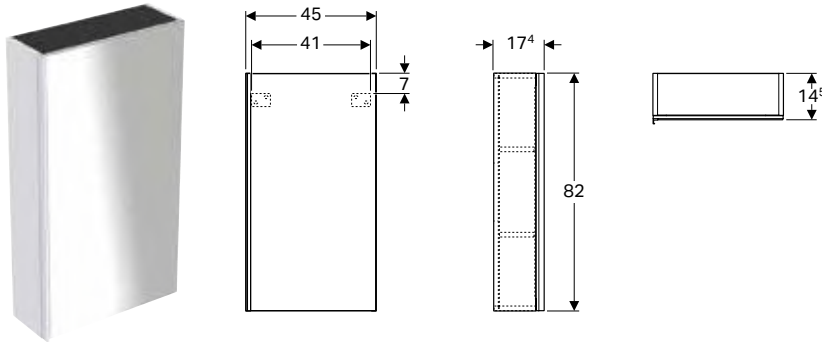

Технические данные

Материал	Влагостойкое трехслойная ДСП
----------	------------------------------

Объем поставки

- Подвесной шкафчик
- 3 переставные полки
- Крепеж

Характеристики

- Подвесной
- С одной дверцей
- Ручка для открывания
- Сторона расположения петель: слева или справа
- Дверь с демпфирующим механизмом
- С защитой от конденсата
- С тремя съемными вставными полками
- Зеркало на внутренней стороне дверцы
- Фронтальная часть из стружечной плиты со стеклом
- Поставляется в собранном состоянии

Арт. №	Цвет / поверхность	Н [см]	Т [см]
В / Ширина: 45 см			
500.639.01.2	Корпус: белый / ультраглянцевый лакированный Дверцы: белый / глянцевое стекло	82	17,4
500.639.JL.2	Корпус: песчаный глянец / матовый песочно-серый Дверцы: песчаный глянец / глянцевое стекло	82	17,4
500.639.JK.2	Корпус: темно-серый / лакированный матовый Дверцы: темно-серый / глянцевое стекло	82	17,4
500.639.16.1	Корпус: черный / лакированный матовый Дверцы: черный / глянцевое стекло	82	17,4

Принадлежности

- Обзор аксессуаров – мебель для ванной комнаты Geberit Acanto → стр. 126

Зеркальные шкафчики

Зеркальный шкаф Geberit Acanto с подсветкой, две двери

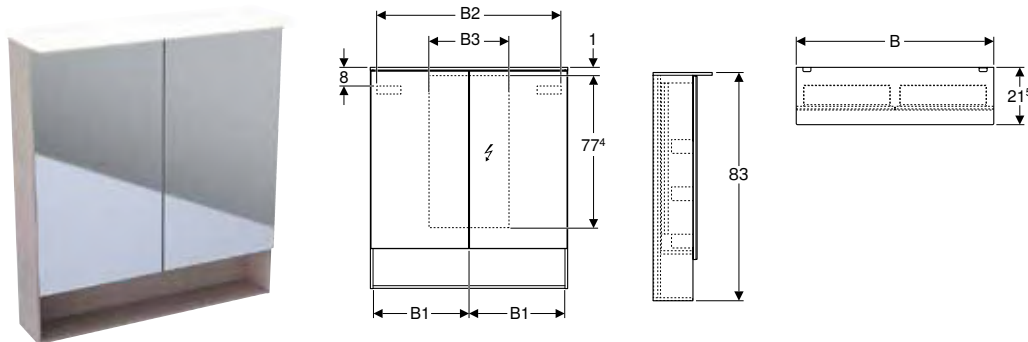

Технические данные

Степень защиты	IP44
Номинальное напряжение	230 В перем. тока
Частота тока	50 Гц
Рабочее напряжение	12 В пост. тока
Выходное напряжение	12 В пост. тока
Материал	Влагостойкое трехслойная ДСП
Класс энергоэффективности	A++
Цвет подсветки	4200 К

Характеристики

- Светодиодное освещение
- Внутреннее освещение
- Сенсорный выключатель
- Штепсельная розетка
- Разъем USB
- Дверь с демпфирующим механизмом
- Задняя дверца с зеркальным покрытием
- С двумя дверцами
- Увеличительное зеркало с трехкратным увеличением
- Коробки для хранения на внутренних сторонах дверец

Объем поставки

- Зеркальный шкаф

Арт. №	Цвет / поверхность	B [см]	B1 [см]	B2 [см]	H [см]	T [см]	Класс защиты	Потребляемая мощность [W]	Световой поток [lm]
500.644.00.2	Корпус: дуб Мистик / меламин, структура дерева Дверцы: с зеркальным покрытием снаружи	60	29,6	54,6	83	21,5	I	13,3	1855
500.645.00.2	Корпус: дуб Мистик / меламин, структура дерева Дверцы: с зеркальным покрытием снаружи	75	36,8	69	83	21,5	I	15	2100
500.646.00.2	Корпус: дуб Мистик / меламин, структура дерева Дверцы: с зеркальным покрытием снаружи	90	44,3	84	83	21,5	I	16,5	2310

Комбинируется с

- Шкафчик для раковины Geberit Acanto, с одним выдвижным ящиком, одним внутренним выдвижным ящиком и сифоном → стр. 131
- Шкафчик для раковины Geberit Acanto, с одним выдвижным ящиком и одним внутренним выдвижным ящиком, с укороченным вылетом, с сифоном → стр. 132
- Настенная полка Geberit Acanto → стр. 139

Принадлежности

- Обзор аксессуаров – мебель для ванной комнаты Geberit Acanto → стр. 126

Другая мебель

Настенная полка Geberit Acanto

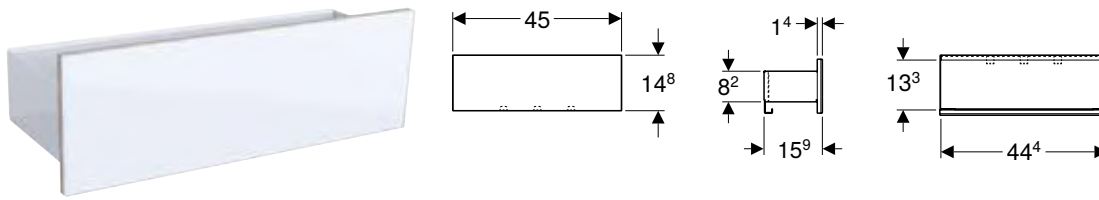

Технические данные

Материал	Сталь
----------	-------

Характеристики

- Подвесной
- С тремя крючками для полотенец
- С защитой от конденсата
- Фронтальная часть из стружечной плиты со стеклом
- Поставляется в собранном состоянии

Объем поставки

- Настенная полка
- Крепеж

Арт. №	Цвет / поверхность	В [см]	Н [см]	Т [см]
500.617.01.2	Корпус: белый / с порошковой окраской, матовый Фронтальная часть: белое стекло	45	14,8	15,9
500.617.JL.2	Корпус: песчаный глянec / с порошковой окраской, матовый Фронтальная часть: песчаный глянec / глянцевое стекло	45	14,8	15,9
500.617.JK.2	Корпус: темно-серый / с порошковой окраской, матовый Фронтальная часть: темно-серый / глянцевое стекло	45	14,8	15,9
500.617.16.1	Корпус: черный / с порошковой окраской, матовый Фронтальная часть: черное стекло	45	14,8	15,9

Комбинируется с

- Зеркальный шкаф Geberit Acanto с подсветкой, две двери → стр. 138

Магнитная доска Geberit с многофункциональными ящиками

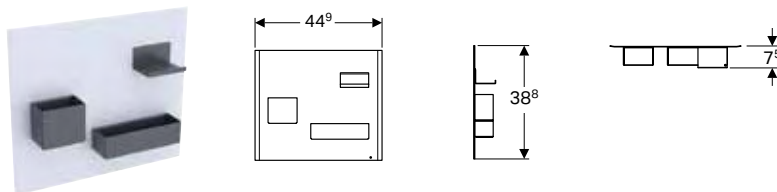

Технические данные

Материал	Сталь
----------	-------

Характеристики

- Коробки для хранения различных размеров
- Коробки для хранения с магнитным креплением

Объем поставки

- Магнитная плита
- Коробки для хранения

Арт. №	Цвет / поверхность
500.649.01.2	Магнитная доска: белый / с порошковой окраской, матовый Магнитные держатели: темно-серый / порошковая окраска матовая
500.649.JL.2	Магнитная доска: песчаный глянec / с порошковой окраской, матовый Магнитные держатели: темно-серый / порошковая окраска матовая
500.649.JK.2	Магнитная доска: темно-серый / с порошковой окраской, матовый Магнитные держатели: темно-серый / порошковая окраска матовая
500.649.16.1	Магнитная доска: черный / с порошковой окраской, матовый Магнитные держатели: темно-серый / порошковая окраска матовая

Комбинируется с

- Шкафчик Geberit Acanto с одним выдвижным ящиком и внутренним выдвижным ящиком → стр. 136
- Шкафчик Geberit Smyle Square с двумя выдвижными ящиками → стр. 215

Принадлежности

Ящик-органайзер Geberit Acanto

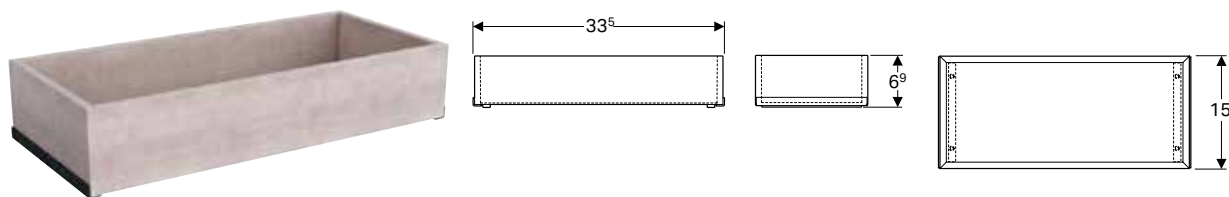

Технические данные

Материал	Влагостойкое трехслойная ДСП
----------	------------------------------

Арт. № Цвет / поверхность

500.648.00.2 Дуб Мистик

Крючок для полотенец Geberit

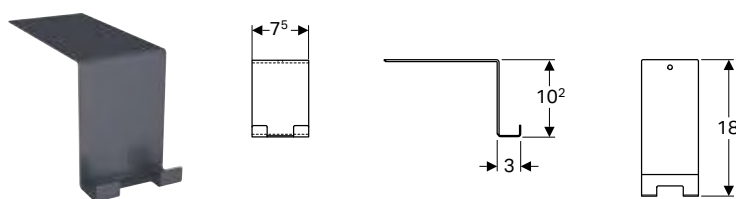

Технические данные

Материал	Сталь
----------	-------

Арт. № Цвет / поверхность

500.647.JK.2 Темно-серый / Матовый, порошковое покрытие

Унитазы

Подвесные унитазы

Подвесной унитаз вертикальный смыв Geberit Acanto, закрытая форма, Rimfree

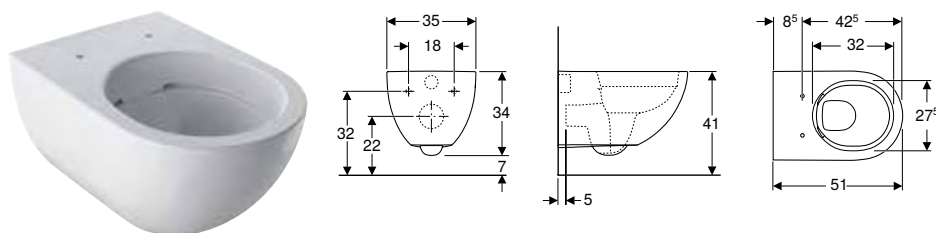

Применение

- Для смывных бачков скрытого монтажа
- Для смывных устройств скрытого монтажа

Технические данные

Материал	Сантехнический фарфор
----------	-----------------------

Характеристики

- Подвесной
- Унитаз вертикальный смыв
- Rimfree
- Простое крепление благодаря приспособлению настенного монтажа Geberit тип EFF2 для унитазов
- Тип 1, полный объем 6 / 5 / 4 л, согласно EN 997
- Тип 2 согласно EN 997
- Объем смыва: 4,5 л
- Закрытая форма
- Скрытое крепление

Объем поставки

- Крепеж

Арт. № Цвет / поверхность

500.600.01.2 Белый

В	Н	Т
[см]	[см]	[см]
35	34	51

Заказывается дополнительно

- Сиденье унитаза

Комбинируется с

- Сиденье для унитаза Geberit Acanto → стр. 142

Принадлежности

- Соединительный патрубок Geberit в комплекте, для унитаза → стр. 402



- В зависимости от монтажной ситуации для установки требуется комплект для подключения Geberit для подвесного унитаза

Напольные унитазы, увеличенной высоты

Напольный унитаз вертикальный смыв Geberit Acanto, увеличенной высоты, приставной, Rimfree

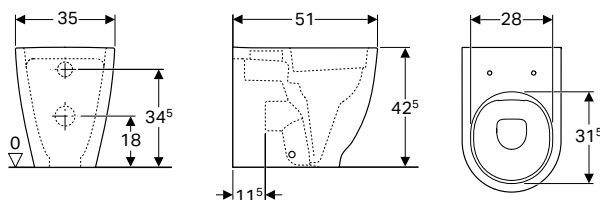

Применение

- Для смывных бачков скрытого монтажа
- Для смывных устройств скрытого монтажа

Технические данные

Материал	Сантехнический фарфор
----------	-----------------------

Характеристики

- Напольный
- Приставной
- Унитаз вертикальный смыв
- Rimfree
- Тип 1, полный объем 6 / 5 / 4 л, согласно EN 997
- Горизонтальный или вертикальный выпуск
- Тип 2 согласно EN 997
- Объем смыва: 4,5 л
- Закрытая форма
- Скрытое крепление
- С укороченным вылетом
- Высота сиденья увеличена

Объем поставки

- Крепеж

Арт. №	Цвет / поверхность	В	Н	Т
		[см]	[см]	[см]
500.602.01.2	Белый	35	42,5	51

Заказывается дополнительно

- Сиденье унитаза

Комбинируется с

- Сиденье для унитаза Geberit Acanto → стр. 142

Принадлежности

- Соединительное колено Geberit 90°, в комплекте, с удлинителем → стр. 530

Сиденья на унитаз

Сиденье для унитаза Geberit Acanto

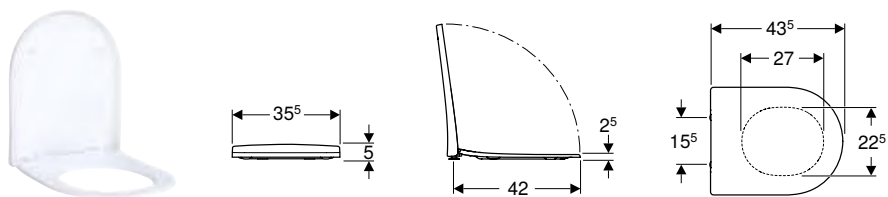

Технические данные

Материал	Дюропласт
----------	-----------

Характеристики

- Крышка унитаза, внахлест
- Тонкое исполнение
- Антибактериальный

Арт. №	Цвет / поверхность	Быстроразъемные петли	Функция плавного опускания	Крепление	Материал шарнира
500.605.01.2	Белый	Да	Да	Сверху	Хромированная латунь
500.660.01.2	Белый	Нет	Да	Сверху	Хромированная латунь
500.604.01.2	Белый	Нет	Нет	Сверху	Хромированная латунь

Комбинируется с

- Подвесной унитаз вертикальный смыв Geberit Acanto, закрытая форма, Rimfree → стр. 140
- Напольный унитаз вертикальный смыв Geberit Acanto, увеличенной высоты, приставной, Rimfree → стр. 141

Биде

Подвесные биде

Подвесное биде Geberit Acanto закрытой формы

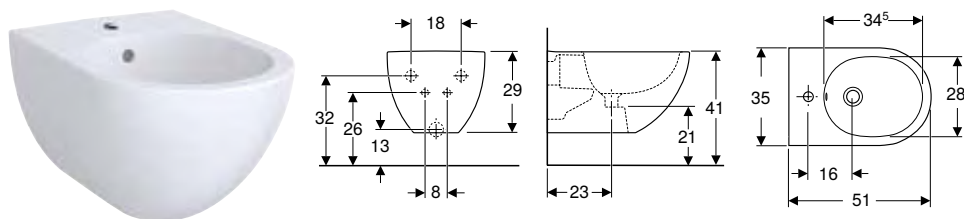

Применение

- Для смесителей с гибкой подводкой отверстием с гибкими соединительными шлангами

Технические данные

Материал	Сантехнический фарфор
----------	-----------------------

Характеристики

- Подвесной
- Подвод воды скрытого монтажа
- Простое крепление благодаря приспособлению настенного монтажа Geberit тип EFF2 для биде
- Закрытая форма
- Скрытое крепление

Объем поставки

- Крепеж

Арт. №	Цвет / поверхность	Перелив	В [см]	Н [см]	Т [см]
500.601.01.2	Белый	На виду	35	29	51



Geberit iCon

Раковины	146
Обзор ассортимента – раковины и шкафчики Geberit iCon.	146
Обзор ассортимента – соединительные элементы для раковин Geberit iCon, компактная модель. ...	150
Раковины компактные	154
Угловые раковины	155
Раковины.	156
Двойные раковины.	158
Мебель для ванных комнат	160
Обзор аксессуаров – мебель ванной комнаты Geberit iCon.	160
Шкафчики под раковины	166
Боковые шкафчики.	175
Зеркала	179
Другая мебель	180
Унитазы	182
Обзор ассортимента – унитазы и сиденья для унитаза Geberit iCon.	182
Подвесные унитазы.	184
Напольные унитазы.	188
Сиденья на унитаз	190
Смывные бачки наружного монтажа	192
Смывные бачки наружного монтажа для унитазов, из сантехнического фарфора.	192
Биде	193
Подвесные биде	193







Раковины

Обзор ассортимента – раковины и шкафчики Geberit iCon

Геберит Россия, По состоянию: февраль 2021

					Раковина			
					Раковина Geberit iCon	Раковина Geberit iCon с полочкой		
					38 см	53 см, полка справа	53 см, полка слева	
Белая, отверстие для крана справа, без перелива					124736000	124053000		
Белый, отверстие для крана слева, без перелива					124836000		124153000	
Белая, отверстие для крана для по центру, перелив видимый								
Белая, без отверстия для крана, перелив видимый								
Белая, отверстие для крана слева и справа, перелив видимый								
								
					→ стр. 154	→ стр. 154	→ стр. 154	
Ширина раковины 38 см								
Шкафчик для раковины Geberit iCon, с одной дверью	840037000		Белый	→ стр. 166	✓			
	840039000		Платиновый	→ стр. 166	✓			
Ширина раковины 53 см								
Шкафчик для раковины Geberit iCon, с одним выдвижным ящиком	840052000		Белый	→ стр. 167		✓	✓	
	840054000		Платиновый	→ стр. 167		✓	✓	
Ширина раковины 60 см								
Шкафчик для раковины Geberit iCon, с одним выдвижным ящиком	840260000		Белый	→ стр. 168				
	840262000		Платиновый	→ стр. 168				
	841261000		Темно-серый	→ стр. 168				
	841262000		Натуральный дуб	→ стр. 168				
Шкафчик для раковины Geberit iCon, с двумя выдвижными ящиками	840360000		Белый	→ стр. 170				
	840362000		Платиновый	→ стр. 170				
	841361000		Темно-серый	→ стр. 170				
	841362000		Натуральный дуб	→ стр. 170				
Ширина раковины 75 см								
Шкафчик для раковины Geberit iCon, с одним выдвижным ящиком	840275000		Белый	→ стр. 168				
	840277000		Платиновый	→ стр. 168				
	841276000		Темно-серый	→ стр. 168				
	841277000		Натуральный дуб	→ стр. 168				
Шкафчик для раковины Geberit iCon, с двумя выдвижными ящиками	840375000		Белый	→ стр. 170				
	840377000		Платиновый	→ стр. 170				
	841376000		Темно-серый	→ стр. 170				
	841377000		Натуральный дуб	→ стр. 170				
Ширина раковины 90 см								
Шкафчик для раковины Geberit iCon, с одним выдвижным ящиком	840290000		Белый	→ стр. 168				
	840292000		Платиновый	→ стр. 168				
	841291000		Темно-серый	→ стр. 168				
	841292000		Натуральный дуб	→ стр. 168				
Шкафчик для раковины Geberit iCon, с двумя выдвижными ящиками	840390000		Белый	→ стр. 170				
	840377000		Платиновый	→ стр. 170				
	841391000		Темно-серый	→ стр. 170				
	841392000		Натуральный дуб	→ стр. 170				
Шкафчик для раковины Geberit iCon, с одним выдвижным ящиком и полкой	841491000		Темно-серый	→ стр. 169				
	841492000		Натуральный дуб	→ стр. 169				
	841591000		Темно-серый	→ стр. 169				
	841592000		Натуральный дуб	→ стр. 169				

Геберит Россия, По состоянию: февраль 2021







					Раковина			
					Раковина Geberit iCon	Раковина Geberit iCon с полочкой		
					38 см	53 см, полка справа	53 см, полка слева	
Шкафчик для раковины Geberit iCon, с двумя выдвижными ящиками	840390000		Белый	→ стр. 170				
	840392000		Платиновый	→ стр. 170				
	841391000		Темно-серый	→ стр. 170				
	841392000		Натуральный дуб	→ стр. 170				
Ширина раковины 120 см								
Шкафчик для раковины Geberit iCon, с двумя выдвижными ящиками	840120000		Белый	→ стр. 171				
	840122000		Платиновый	→ стр. 171				
	841121000		Темно-серый	→ стр. 171				
	841122000		Натуральный дуб	→ стр. 171				
Шкафчик для двойной раковины Geberit iCon, с двумя выдвижными ящиками	840220000		Белый	→ стр. 173				
	840222000		Платиновый	→ стр. 173				
	841221000		Темно-серый	→ стр. 173				
	841222000		Натуральный дуб	→ стр. 173				
Шкафчик для двух раковин Geberit iCon, с двумя выдвижными ящиками и полкой	841321000		Темно-серый	→ стр. 174				
	841322000		Натуральный дуб	→ стр. 174				
Шкафчик для раковины Geberit iCon, с четырьмя выдвижными ящиками	840420000		Белый	→ стр. 172				
	840422000		Платиновый	→ стр. 172				
	841421000		Темно-серый	→ стр. 172				
	841422000		Натуральный дуб	→ стр. 172				
Шкафчик для двойной раковины Geberit iCon, с четырьмя выдвижными ящиками	840520000		Белый	→ стр. 173				
	840522000		Платиновый	→ стр. 173				
	841521000		Темно-серый	→ стр. 173				
	841522000		Натуральный дуб	→ стр. 173				



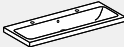

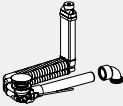
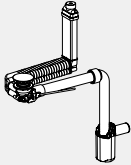
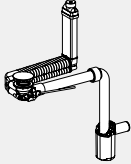

✓ Совместимо

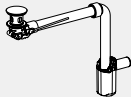
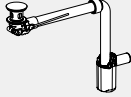
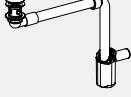
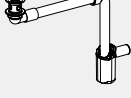
Раковины									
Раковина Geberit iCon				Раковина Geberit iCon с декоративной чашей		Раковина Geberit iCon с полкой и декоративной чашей		Двойные раковины	
60 cm	75 cm	90 cm	120 cm	50 см, полка справа, декоративная чаша справа	50 см, полка слева, декоративная чаша слева	90 см, полка правая, декоративная чаша правая	90 см, полка левая, декоративная чаша левая	Двойная раковина Geberit iCon	
		✓				✓	✓		
		✓				✓	✓		
		✓				✓	✓		
		✓				✓	✓		
			✓						
			✓						
			✓						
								✓	
								✓	
								✓	
					✓	✓			
					✓	✓			
			✓						
			✓						
			✓						
			✓						
								✓	
								✓	
								✓	
								✓	

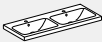





Обзор ассортимента – соединительные элементы для раковин Geberit iCon, компактная модель

Геберит Россия, По состоянию: декабрь 2020

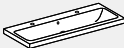



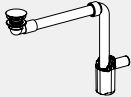
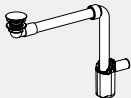
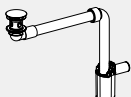
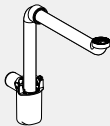

	Раковины с шкафчиком						
	С переливным отверстием			Без переливного отверстия			
	Для вертикального смесителя	Для двух вертикальных смесителей	Для встраиваемых в стену смесителей	Для вертикального смесителя	Для двух вертикальных смесителей	Для встраиваемых в стену смесителей	
							
<p>152.013.21.1 Соединительный элемент для раковин Geberit Cloo, компактная модель, с рычагом и крышкой клапана</p> 							
<p>152.049.21.1 Слив раковины Geberit Cloo, компактная модель, с рычагом и крышкой клапана</p> 							
<p>152.059.21.1 Слив раковины Geberit Cloo, компактная модель, с рычагом и крышкой клапана</p> 							
<p>152.070.21.1 Донный клапан Geberit, компактная модель, с наружной пробкой сливного отверстия с рычагом</p> 	✓						
<p>152.071.21.1 Донный клапан Geberit, компактная модель, с наружной нажимной пробкой сливного отверстия</p> 	✓	✓	✓				
<p>152.072.21.1 Слив раковины Geberit, компактная модель, с наружной пробкой сливного отверстия с рычагом</p> 	✓						
<p>152.074.21.1 Слив раковины Geberit, компактная модель, с наружной пробкой сливного отверстия с рычагом</p> 	✓						
<p>152.073.21.1 Слив раковины Geberit, компактная модель, с наружной нажимной пробкой сливного отверстия</p> 	✓	✓	✓				
<p>152.075.21.1 Слив раковины Geberit, компактная модель, с наружной нажимной пробкой сливного отверстия</p> 	✓	✓	✓				

Double washbasins for cabinet				Встраиваемые раковины с шкафчиком			
С переливным отверстием		Без переливного отверстия					
Для вертикальных смесителей	Для встраиваемых в стену смесителей	Для вертикальных смесителей	Для встраиваемых в стену смесителей	Для вертикального смесителя	Для двух вертикальных смесителей	Для встраиваемых в стену смесителей	
							
				✓			
				✓			
				✓			
✓							
✓	✓						
✓							
✓							
✓	✓						
✓	✓						

Геберит Россия, По состоянию: декабрь 2020

	Раковины с шкафчиком					
	С переливным отверстием			Без переливного отверстия		
	Для вертикального смесителя	Для двух вертикальных смесителей	Для встраиваемых в стену смесителей	Для вертикального смесителя	Для двух вертикальных смесителей	Для встраиваемых в стену смесителей
						
Соединительный элемент для раковины, без возможности подпора						
152.081.21.1 Донный клапан Geberit, компактная модель, с отводом без возможности перекрытия слива и с крышкой клапана						
152.084.21.1 Слив раковины Geberit, компактная модель, с отводом без возможности перекрытия слива и с крышкой клапана						
152.092.21.1 Слив раковины Geberit, компактная модель, с отводом без возможности перекрытия слива и с крышкой клапана						
152.091.21.1 Слив раковины Geberit, компактная модель, с отводом без возможности перекрытия слива и с крышкой клапана		✓	✓	✓	✓	✓
151.116.11.1 Сифон бутылочный Geberit для раковин, компактная модель, горизонтальный выпуск						

✓ Совместимо

Double washbasins for cabinet				Встраиваемые раковины с шкафчиком			
С переливным отверстием		Без переливного отверстия					
Для вертикальных смесителей	Для встраиваемых в стену смесителей	Для вертикальных смесителей	Для встраиваемых в стену смесителей	Для вертикального смесителя	Для двух вертикальных смесителей	Для встраиваемых в стену смесителей	
							
				✓	✓	✓	
				✓	✓	✓	
				✓	✓	✓	
✓	✓	✓	✓				
				✓	✓	✓	

Раковины компактные

Раковина Geberit iCon

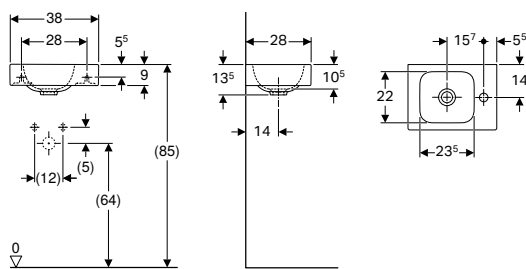

Технические данные

Материал	Сантехнический фарфор
----------	-----------------------

Характеристики

- Возможна установка на мебель
- Асимметричная

Арт. №	Цвет / поверхность	Отверстие под смеситель	Перелив	Н [см]	Т [см]
В / Ширина: 38 см					
124736000	Белый	Правая	Без	13,5	28
124836000	Белый	Левая	Без	13,5	28

Комбинируется с

- Шкафчик для раковины Geberit iCon, с одной дверью → стр. 166

Принадлежности

- Сифон бутылочный Geberit для раковин, горизонтальный выпуск → стр. 519
- Донный клапан Geberit с отводом без возможности перекрытия слива и с крышкой клапана → стр. 518
- Сифон бутылочный Geberit для раковин, компактная модель, горизонтальный выпуск → стр. 519

Раковина Geberit iCon с полочкой

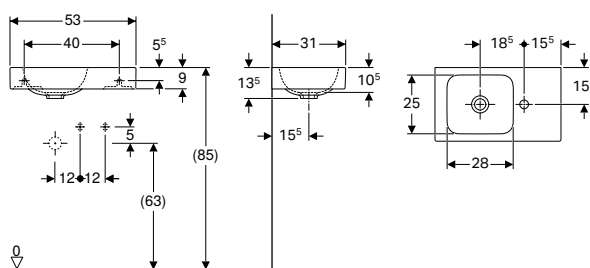

Технические данные

Материал	Сантехнический фарфор
----------	-----------------------

Характеристики

- Возможна установка на мебель
- Асимметричная
- С полочкой

Арт. №	Цвет / поверхность	Отверстие под смеситель	Перелив	Полка	Н [см]	Т [см]
В / Ширина: 53 см						
124053000	Белый	Правая	Без	Правая	13,5	31
124153000	Белый	Левая	Без	Левая	13,5	31

Комбинируется с

- Шкафчик для раковины Geberit iCon, с одним выдвижным ящиком → стр. 167

Принадлежности

- Сифон бутылочный Geberit для раковин, горизонтальный выпуск → стр. 519
- Донный клапан Geberit с отводом без возможности перекрытия слива и с крышкой клапана → стр. 518
- Сифон бутылочный Geberit для раковин, компактная модель, горизонтальный выпуск → стр. 519

Угловые раковины

Угловая раковина Geberit iCon

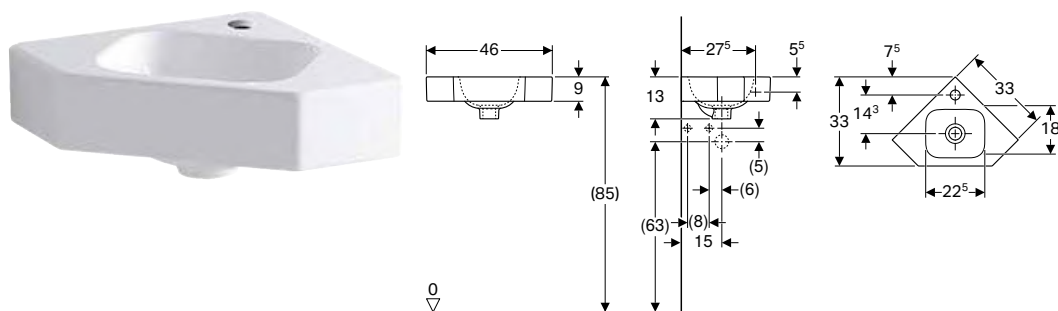

Применение

- Для углового монтажа

Технические данные

Материал	Сантехнический фарфор
----------	-----------------------

Арт. №	Цвет / поверхность	Отверстие под смеситель	Перелив	Н [см]	Т [см]
В / Ширина: 46 см					
124729000	Белый	По центру	Без	13	33

Принадлежности

- Сифон бутылочный Geberit для раковин, горизонтальный выпуск → стр. 519
- Донный клапан Geberit с отводом без возможности перекрытия слива и с крышкой клапана → стр. 518
- Сифон бутылочный Geberit для раковин, компактная модель, горизонтальный выпуск → стр. 519

Раковины

Раковина Geberit iCon

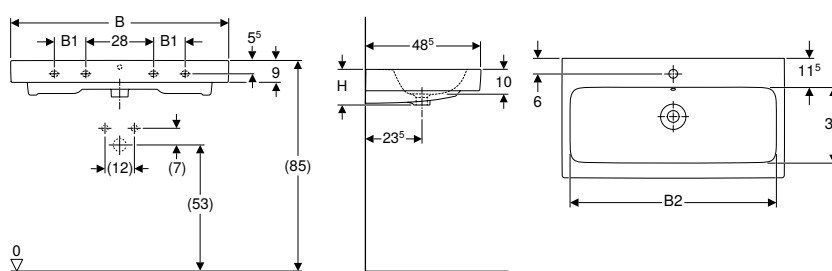

Технические данные

Материал	Сантехнический фарфор
----------	-----------------------

Характеристики

- Возможна установка на мебель

Арт. №	Цвет / поверхность	Отверстие под смеситель	Перелив	B1 [см]	B2 [см]	Ширина тумбы [см]	H [см]	Точки крепления [см]	
В / Ширина: 60 см									
124060000	Белый	По центру	На виду	-	54,5	59,5	15,5	48,5	2
124063000	Белый	Без	На виду	-	54,5	59,5	15,5	48,5	2
В / Ширина: 75 см									
124075000	Белый	По центру	На виду	-	69	74	15,5	48,5	2
124078000	Белый	Без	На виду	-	69	74	15,5	48,5	2
В / Ширина: 90 см									
124090000	Белый	По центру	На виду	13	84	89	16	48,5	4
124093000	Белый	Без	На виду	13	84	89	16	48,5	4
В / Ширина: 120 см									
124020000	Белый	Левое и правое	На виду	28	114,5	119	16	48,5	4
124025000	Белый	Без	На виду	28	114,5	119	16	48,5	4

Комбинируется с

- Шкафчик для раковины Geberit iCon, с одним выдвижным ящиком → стр. 168
- Шкафчик для раковины Geberit iCon, с двумя выдвижными ящиками → стр. 170
- Шкафчик для раковины Geberit iCon, с двумя выдвижными ящиками → стр. 171
- Шкафчик для раковины Geberit iCon, с четырьмя выдвижными ящиками → стр. 172

Принадлежности

- Сифон бутылочный Geberit для раковин, горизонтальный выпуск → стр. 519
- Донный клапан Geberit, компактная модель, с наружной нажимной пробкой сливного отверстия → стр. 523
- Слив раковины Geberit, компактная модель, с наружной нажимной пробкой сливного отверстия → стр. 526
- Сифон бутылочный Geberit для раковин, компактная модель, горизонтальный выпуск → стр. 519

Раковина Geberit iCon с полкой и декоративной чашей

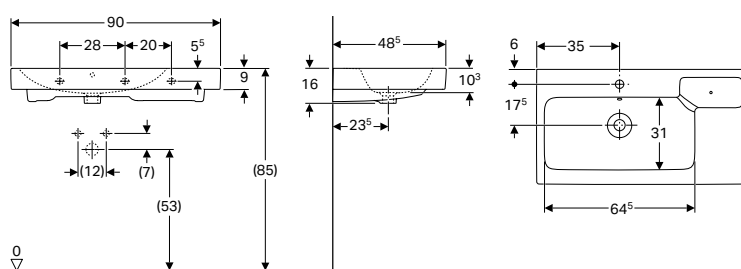

Технические данные

Материал	Сантехнический фарфор
----------	-----------------------

Характеристики

- Возможна установка на мебель
- Асимметричная
- Съёмная декоративная чаша
- С полочкой

Объем поставки

- Декоративная чаша

Арт. №	Цвет / поверхность	Отверстие под смеситель	Перелив	Полка	Ширина тумбы [см]	Н [см]	Т [см]	Декоративная тарелка
В / Ширина: 90 см								
124190000	ЗС Белый	По центру	На виду	Правая	89	16	48,5	Правая
124195000	ЗС Белый	По центру	На виду	Левая	89	16	48,5	Левая

ЗС: Заканчивается с сентябрь 2021

Комбинируется с

- Шкафчик для раковины Geberit iCon, с одним выдвижным ящиком → стр. 168
- Шкафчик для раковины Geberit iCon, с двумя выдвижными ящиками → стр. 170

Принадлежности

- Сифон бутылочный Geberit для раковин, горизонтальный выпуск → стр. 519
- Донный клапан Geberit, компактная модель, с наружной нажимной пробкой сливного отверстия → стр. 523
- Слив раковины Geberit, компактная модель, с наружной нажимной пробкой сливного отверстия → стр. 526
- Сифон бутылочный Geberit для раковин, компактная модель, горизонтальный выпуск → стр. 519

Раковина Geberit iCon с декоративной чашей

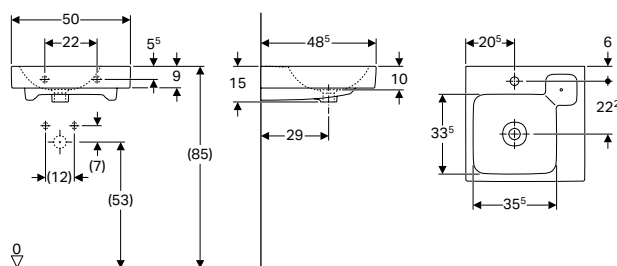

Технические данные

Материал	Сантехнический фарфор
----------	-----------------------

Характеристики

- Возможна установка на мебель
- Асимметричная
- Съёмная декоративная чаша

Объем поставки

- Декоративная чаша

Арт. №	Цвет / поверхность	Отверстие под смеситель	Перелив	Полка	Н [см]	Т [см]	Декоративная тарелка
В / Ширина: 50 см							
124050000	ЗС Белый	По центру	На виду	Правая	15	48,5	Правая
124150000	ЗС Белый	По центру	На виду	Левая	15	48,5	Левая

ЗС: Заканчивается с сентябрь 2021

Комбинируется с

- Шкафчик для раковины Geberit iCon, с одним выдвижным ящиком и полкой → стр. 169
- Шкафчик для двух раковин Geberit iCon, с двумя выдвижными ящиками и полкой → стр. 174

Принадлежности

- Сифон бутылочный Geberit для раковин, горизонтальный выпуск → стр. 519
- Донный клапан Geberit, компактная модель, с наружной нажимной пробкой сливного отверстия → стр. 523
- Слив раковины Geberit, компактная модель, с наружной нажимной пробкой сливного отверстия → стр. 526
- Сифон бутылочный Geberit для раковин, компактная модель, горизонтальный выпуск → стр. 519

Двойные раковины

Двойная раковина Geberit iCon

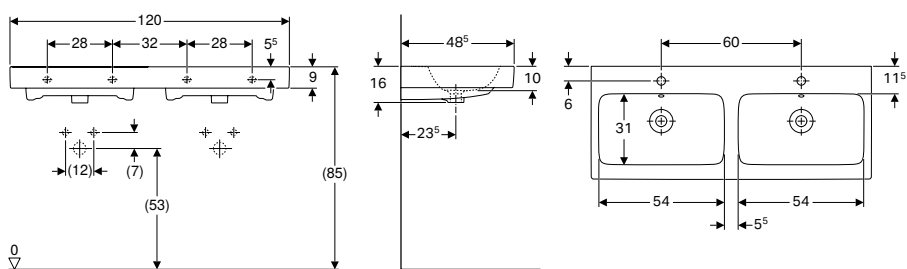

Технические данные

Материал	Сантехнический фарфор
----------	-----------------------

Характеристики

- Возможна установка на мебель

Арт. №	Цвет / поверхность	Отверстие под смеситель	Перелив	Н [см]	Т [см]
В / Ширина: 120 см					
124120000	Белый	По центру	На виду	16	48,5

Комбинируется с

- Шкафчик для двойной раковины Geberit iCon, с двумя выдвижными ящиками → стр. 172
- Шкафчик для двойной раковины Geberit iCon, с четырьмя выдвижными ящиками → стр. 173





Принадлежности





- Донный клапан Geberit, компактная модель, с наружной нажимной пробкой сливного отверстия → стр. 523
- Слив раковины Geberit, компактная модель, с наружной нажимной пробкой сливного отверстия → стр. 526
- Сифон бутылочный Geberit для раковин, горизонтальный выпуск → стр. 519
- Сифон бутылочный Geberit для раковин, компактная модель, горизонтальный выпуск → стр. 519

Мебель для ванных комнат





Обзор аксессуаров – мебель ванной комнаты Geberit iCon

SCOid, По состоянию: M02 2021





						Крючок для полотенец Geberit	
						500.647.ЖК.2	
							
Ширина раковины						→ стр. 140	
Шкафчики для раковины							
Шкафчик для раковины Geberit iCon, с одной дверью	840037000		38 см	Белый, дверь правая	→ стр. 166		
	840039000		38 см	Платина, ограничитель двери справа	→ стр. 166		
Шкафчик для раковины Geberit iCon, с одним выдвижным ящиком	840052000		53 см	Белый	→ стр. 167		
	840054000		53 см	Платиновый	→ стр. 167		
Шкафчики для раковины							
Шкафчик для раковины Geberit iCon, с одним выдвижным ящиком	840260000		60 см	Белый	→ стр. 168		
	841261000		60 см	Темно-серый	→ стр. 168		
	841262000		60 см	Натуральный дуб	→ стр. 168		
	840262000		60 см	Платиновый	→ стр. 168		
	840275000		75 см	Белый	→ стр. 168		
	841276000		75 см	Темно-серый	→ стр. 168		
	841277000		75 см	Натуральный дуб	→ стр. 168		
	840277000		75 см	Платиновый	→ стр. 168		
	840290000		90 см	Белый	→ стр. 168		
	841291000		90 см	Темно-серый	→ стр. 168		
	841292000		90 см	Натуральный дуб	→ стр. 168		
	840292000		90 см	Платиновый	→ стр. 168		
Шкафчик для раковины Geberit iCon, с одним выдвижным ящиком и полкой	841491000		50 см	Лава, вырез под сифон слева	→ стр. 169		
	841492000		50 см	Дуб натуральный, вырез под сифон слева	→ стр. 169		
	841591000		50 см	Лава, вырез под сифон справа	→ стр. 169		
	841592000		50 см	Дуб натуральный, вырез под сифон справа	→ стр. 169		

	Держатель для полотенца Geberit для мебели ванной комнаты, прямой угол	Держатель для полотенца Geberit для мебели ванной комнаты, закругленный угол	Перегородка для выдвижного ящика Geberit H-образная, для верхнего выдвижного ящика		Магнитный кронштейн Geberit
	510040000	510140000	501000000	501010000	510010000
					
	→ стр. 508				→ стр. 509
					✓
					✓
					✓
					✓
	✓	✓		✓	✓
	✓	✓		✓	✓
	✓	✓		✓	✓
	✓	✓		✓	✓
	✓	✓	✓	✓	✓
	✓	✓	✓	✓	✓
	✓	✓	✓	✓	✓
	✓	✓	✓	✓	✓
	✓	✓	✓	✓	✓
	✓	✓	✓	✓	✓
	✓	✓	✓	✓	✓
	✓	✓		✓	✓
	✓	✓		✓	✓
	✓	✓		✓	✓
	✓	✓		✓	✓





					Крючок для полотенец Geberit		
					500.647.JK.2		
							
					→ стр. 140		
					Ширина раковины		
Шкафчик для раковины Geberit iCon, с двумя выдвижными ящиками	840360000		60 см	Белый	→ стр. 170		
	841361000		60 см	Темно-серый	→ стр. 170		
	841362000		60 см	Натуральный дуб	→ стр. 170		
	840362000		60 см	Платиновый	→ стр. 170		
	840375000		75 см	Белый	→ стр. 170		
	841376000		75 см	Темно-серый	→ стр. 170		
	841377000		75 см	Натуральный дуб	→ стр. 170		
	840377000		75 см	Платиновый	→ стр. 170		
	840390000		90 см	Белый	→ стр. 170		
	841391000		90 см	Темно-серый	→ стр. 170		
	841392000		90 см	Натуральный дуб	→ стр. 170		
	840392000		90 см	Платиновый	→ стр. 170		
	840120000			120 см	Белый	→ стр. 171	
	841121000			120 см	Темно-серый	→ стр. 171	
841122000	120 см	Натуральный дуб		→ стр. 171			
840122000	120 см	Платиновый		→ стр. 171			
Шкафчик для раковины Geberit iCon, с четырьмя выдвижными ящиками	840420000		120 см	Белый	→ стр. 172		
	841421000		120 см	Темно-серый	→ стр. 172		
	841422000		120 см	Натуральный дуб	→ стр. 172		
	840422000		120 см	Платиновый	→ стр. 172		
Шкафчики для двойной раковины							
Шкафчик для двойной раковины Geberit iCon, с двумя выдвижными ящиками	840220000		120 см	Белый	→ стр. 173		
	841221000		120 см	Темно-серый	→ стр. 173		
	841222000		120 см	Натуральный дуб	→ стр. 173		
	840222000		120 см	Платиновый	→ стр. 173		
Шкафчик для двойной раковины Geberit iCon, с четырьмя выдвижными ящиками	840520000		120 см	Белый	→ стр. 173		
	841521000		120 см	Темно-серый	→ стр. 173		
	841522000		120 см	Натуральный дуб	→ стр. 173		
	840522000		120 см	Платиновый	→ стр. 173		
Шкафчики для двух раковин							
Шкафчик для двух раковин Geberit iCon, с двумя выдвижными ящиками и полкой	841321000		50 см	Темно-серый	→ стр. 174		
	841322000		50 см	Натуральный дуб	→ стр. 174		
Боковые шкафы							
Шкафчик Geberit iCon с одним выдвижным ящиком, напольный	840090000			Белый	→ стр. 177		
	841091000			Темно-серый	→ стр. 177		
	841092000			Натуральный дуб	→ стр. 177		
	840092000			Платиновый	→ стр. 177		
Шкафчик Geberit iCon с двумя выдвижными ящиками	840045000			Белый	→ стр. 177		
	841046000			Темно-серый	→ стр. 177		
	841047000			Натуральный дуб	→ стр. 177		
	840047000			Платиновый	→ стр. 177		

	Держатель для полотенец Geberit для мебели ванной комнаты, прямой угол	Держатель для полотенец Geberit для мебели ванной комнаты, закругленный угол	Перегородка для выдвижного ящика Geberit H-образная, для верхнего выдвижного ящика		Магнитный кронштейн Geberit
	510040000	510140000	501000000	501010000	510010000
					
	→ стр. 508				→ стр. 509
	✓	✓		✓	✓
	✓	✓		✓	✓
	✓	✓		✓	✓
	✓	✓		✓	✓
	✓	✓		✓	✓
	✓	✓	✓	✓	✓
	✓	✓	✓	✓	✓
	✓	✓	✓	✓	✓
	✓	✓	✓	✓	✓
	✓	✓	✓	✓	✓
	✓	✓	✓	✓	✓
	✓	✓	✓	✓	✓
	✓	✓	✓	✓	✓
	✓	✓	✓	✓	✓
	✓	✓	✓	✓	✓
	✓	✓	✓	✓	✓
	✓	✓	✓	✓	✓
	✓	✓	✓	✓	✓
	✓	✓		✓	✓
	✓	✓		✓	✓
					✓
					✓
					✓
					✓
	✓	✓			✓
	✓	✓			✓
	✓	✓			✓
	✓	✓			✓

SCOid, По состоянию: M02 2021

				Крючок для полотенец Geberit	
				500.647.JK.2	
					
Ширина раковины				→ стр. 140	
Высокие шкафы					
Высокий шкафчик Geberit iCon с одной дверью	840000000		Белый	→ стр. 175	✓
	841001000		Темно-серый	→ стр. 175	✓
	841002000		Натуральный дуб	→ стр. 175	✓
	840002000		Платиновый	→ стр. 175	✓
Высокий шкафчик Geberit iCon с одной дверью и наружным зеркалом	840150000		Белый	→ стр. 176	✓
	841151000		Темно-серый	→ стр. 176	✓
	840152000		Платиновый	→ стр. 176	✓
	841152000		Натуральный дуб	→ стр. 176	✓
Стеллаж Geberit iCon с зеркалом	840028000		Белый	→ стр. 178	✓
	840030000		Платиновый	→ стр. 178	✓
Шкафчик Geberit iCon с многофункциональным ящиком	840137000		Белый	→ стр. 178	
	840237000		Белый матовый	→ стр. 178	
	840139000		Платиновый	→ стр. 178	
	840239000		Платиновый	→ стр. 178	

✓ Совместимо

Держатель для полотенца Geberit для мебели ванной комнаты, прямой угол	Держатель для полотенца Geberit для мебели ванной комнаты, закругленный угол	Перегородка для выдвижного ящика Geberit H-образная, для верхнего выдвижного ящика		Магнитный кронштейн Geberit
510040000	510140000	501000000	501010000	510010000
				
→ стр. 508				→ стр. 509
				✓
				✓
				✓
				✓
				✓
				✓
				✓
				✓
				✓
				✓
				✓
				✓
				✓
				✓
				✓
				✓
				✓
				✓

Шкафчики под раковины

Шкафчик для раковины Geberit iCon, с одной дверью

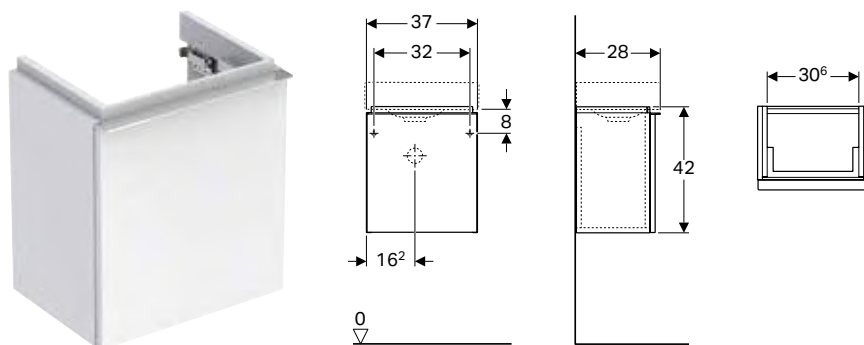

Технические данные

Материал	Влагостойкое трехслойная ДСП
----------	------------------------------

Характеристики

- Подвесной
- С одной дверцей
- Дверь с демпфирующим механизмом
- Ручка для открывания
- С защитой от конденсата
- Поставляется в собранном состоянии

Объем поставки

- Шкафчик для раковины
- Крепеж

Арт. №	Цвет / поверхность	В [см]	Ширина раковина [см]	Н [см]	Т [см]
Дверь: Ограничитель справа					
840037000	ЗС Белый / Высокоглянцевое покрытие	37	38	42	28
840039000	ЗС Платиновый / Высокоглянцевое покрытие	37	38	42	28

ЗС: Заканчивается с декабрь 2022

Комбинируется с

- Раковина Geberit iCon → стр. 154
- Шкафчик Geberit iCon с многофункциональным ящиком → стр. 178
- Зеркало с подсветкой Geberit iCon → стр. 179

Принадлежности

- Обзор аксессуаров – мебель ванной комнаты Geberit iCon → стр. 160

Шкафчик для раковины Geberit iCon, с одним выдвижным ящиком

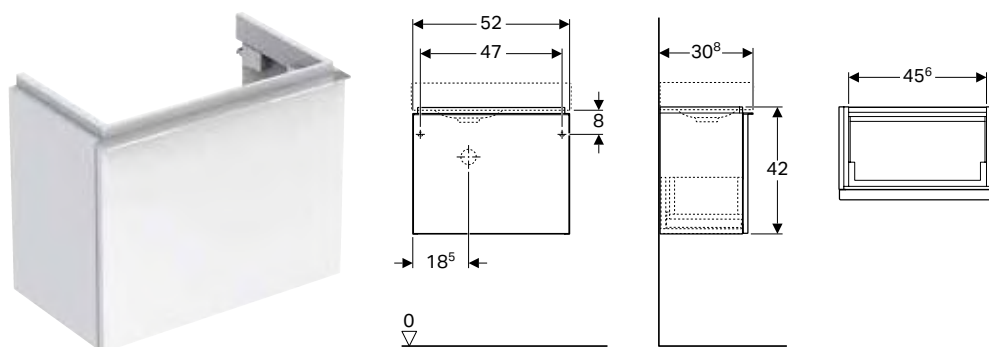

Технические данные

Материал	Влагостойкое трехслойная ДСП
----------	------------------------------

Характеристики

- Подвесной
- С выдвижным ящиком
- Ручка для открывания
- Выдвижной ящик с самовтягивающимся механизмом
- С защитой от конденсата
- Поставляется в собранном состоянии

Объем поставки

- Шкафчик для раковины
- Крепеж

Арт. №	Цвет / поверхность	В [см]	Н [см]	Т [см]
Ширина раковина: 53 см				
840052000	ЗС Белый / Высокоглянцевое покрытие	52	42	30,8
840054000	ЗС Платиновый / Высокоглянцевое покрытие	52	42	30,8

ЗС: Заканчивается с декабрь 2022

Комбинируется с

- Раковина Geberit iCon с полочкой → стр. 154
- Шкафчик Geberit iCon с многофункциональным ящиком → стр. 178
- Зеркало с подсветкой Geberit iCon → стр. 179

Принадлежности

- Обзор аксессуаров – мебель ванной комнаты Geberit iCon → стр. 160

Шкафчик для раковины Geberit iCon, с одним выдвижным ящиком

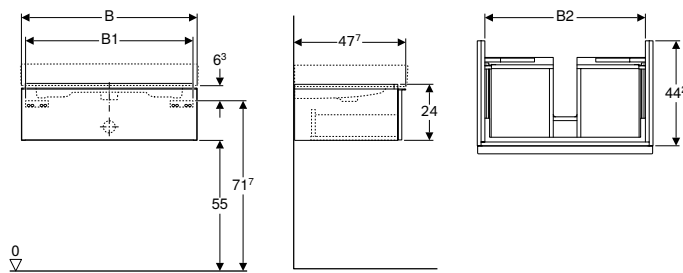

Технические данные

Материал	Влагостойкое трехслойная ДСП
----------	------------------------------

Характеристики

- Подвесной
- С выдвижным ящиком
- Ручка для открывания
- Выдвижной ящик с самовтягивающимся механизмом
- С защитой от конденсата
- Поставляется в собранном состоянии

Объем поставки

- Шкафчик для раковины
- Крепеж

Арт. №	Цвет / поверхность	B [см]	B1 [см]	B2 [см]	H [см]	T [см]	Вырез под сифон
Ширина раковина: 60 см							
840260000	ЗС Белый / Высокоглянцевое покрытие	59,5	56	53,1	24	47,7	По центру
841261000	ЗС Темно-серый / Матовое покрытие	59,5	56	53,1	24	47,7	По центру
840262000	ЗС Платиновый / Высокоглянцевое покрытие	59,5	56	53,1	24	47,7	По центру
841262000	ЗС Натуральный дуб / Меламин, древесная структура	59,5	56	53,1	24	47,7	По центру
Ширина раковина: 75 см							
840275000	ЗС Белый / Высокоглянцевое покрытие	74	70,5	67,6	24	47,7	По центру
841276000	ЗС Темно-серый / Матовое покрытие	74	70,5	67,6	24	47,7	По центру
840277000	ЗС Платиновый / Высокоглянцевое покрытие	74	70,5	67,6	24	47,7	По центру
841277000	ЗС Натуральный дуб / Меламин, древесная структура	74	70,5	67,6	24	47,7	По центру
Ширина раковина: 90 см							
840290000	ЗС Белый / Высокоглянцевое покрытие	89	85,5	82,6	24	47,7	По центру
841291000	ЗС Темно-серый / Матовое покрытие	89	85,5	82,6	24	47,7	По центру
840292000	ЗС Платиновый / Высокоглянцевое покрытие	89	85,5	82,6	24	47,7	По центру
841292000	ЗС Натуральный дуб / Меламин, древесная структура	89	85,5	82,6	24	47,7	По центру

ЗС: Заканчивается с декабрь 2022

Комбинируется с

- Зеркальный шкаф Geberit Option Plus с подсветкой и двумя дверями → стр. 451
- Раковина Geberit iCon → стр. 156
- Раковина Geberit iCon с полкой и декоративной чашей → стр. 156
- Зеркало с подсветкой Geberit iCon → стр. 179

Принадлежности

- Обзор аксессуаров – мебель ванной комнаты Geberit iCon → стр. 160

Шкафчик для раковины Geberit iCon, с одним выдвижным ящиком и полкой

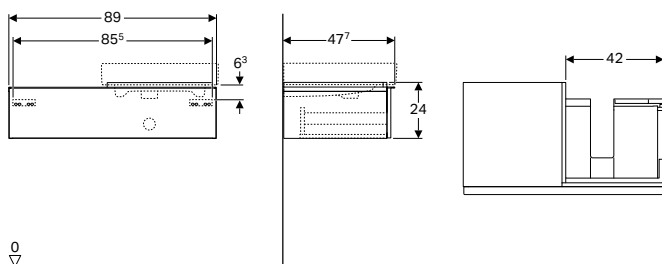

Технические данные

Материал	Влагостойкое трехслойная ДСП
----------	------------------------------

Характеристики

- Подвесной
- С выдвижным ящиком
- Ручка для открывания
- Выдвижной ящик с самовтягивающимся механизмом
- С защитой от конденсата
- Поставляется в собранном состоянии

Объем поставки

- Шкафчик для раковины
- Крепеж

Арт. №	Цвет / поверхность	В [см]	Н [см]	ТВырез под сифон [см]
Ширина раковина: 50 см				
841491000	ЗС Темно-серый / Матовое покрытие	89	24	47,7 Левая
841591000	ЗС Темно-серый / Матовое покрытие	89	24	47,7 Правая
841492000	ЗС Натуральный дуб / Меламин, древесная структура	89	24	47,7 Левая
841592000	ЗС Натуральный дуб / Меламин, древесная структура	89	24	47,7 Правая

ЗС: Заканчивается с июнь 2021

Комбинируется с

- Зеркальный шкаф Geberit Option Plus с подсветкой и тремя дверями → стр. 452
- Раковина Geberit iCon с декоративной чашей → стр. 157
- Зеркало с подсветкой Geberit iCon → стр. 179

Принадлежности

- Обзор аксессуаров – мебель ванной комнаты Geberit iCon → стр. 160

Шкафчик для раковины Geberit iCon, с двумя выдвижными ящиками

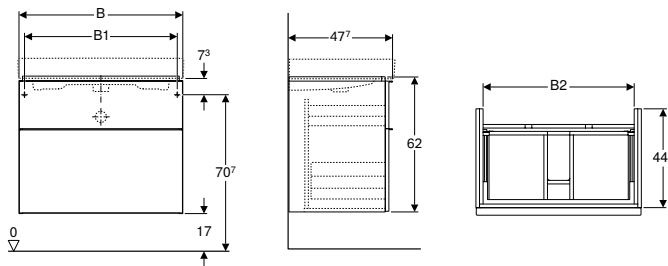

Технические данные

Материал	Влагостойкое трехслойная ДСП
----------	------------------------------

Характеристики

- Подвесной
- С двумя выдвижными ящиками
- Ручка для открывания
- Выдвижной ящик с самовтягивающимся механизмом
- С защитой от конденсата
- Поставляется в собранном состоянии

Объем поставки

- Шкафчик для раковины
- Крепеж

Арт. №	Цвет / поверхность	B [см]	B1 [см]	B2 [см]	H [см]	T [см]	Вырез под сифон
Ширина раковина: 60 см							
840360000	ЗС Белый / Высокоглянцевое покрытие	59,5	56	53,1	62	47,7	По центру
841361000	ЗС Темно-серый / Матовое покрытие	59,5	56	53,1	62	47,7	По центру
840362000	ЗС Платиновый / Высокоглянцевое покрытие	59,5	56	53,1	62	47,7	По центру
841362000	ЗС Натуральный дуб / Меламин, древесная структура	59,5	56	53,1	62	47,7	По центру
Ширина раковина: 75 см							
840375000	ЗС Белый / Высокоглянцевое покрытие	74	70,5	67,6	62	47,7	По центру
841376000	ЗС Темно-серый / Матовое покрытие	74	70,5	67,6	62	47,7	По центру
840377000	ЗС Платиновый / Высокоглянцевое покрытие	74	70,5	67,6	62	47,7	По центру
841377000	ЗС Натуральный дуб / Меламин, древесная структура	74	70,5	67,6	62	47,7	По центру
Ширина раковина: 90 см							
840390000	ЗС Белый / Высокоглянцевое покрытие	89	85,5	82,6	62	47,7	По центру
841391000	ЗС Темно-серый / Матовое покрытие	89	85,5	82,6	62	47,7	По центру
840392000	ЗС Платиновый / Высокоглянцевое покрытие	89	85,5	82,6	62	47,7	По центру
841392000	ЗС Натуральный дуб / Меламин, древесная структура	89	85,5	82,6	62	47,7	По центру

ЗС: Заканчивается с декабрь 2022

Комбинируется с

- Зеркальный шкаф Geberit Option Plus с подсветкой и двумя дверями → стр. 451
- Раковина Geberit iCon → стр. 156
- Раковина Geberit iCon с полкой и декоративной чашей → стр. 156
- Зеркало с подсветкой Geberit iCon → стр. 179

Принадлежности

- Обзор аксессуаров – мебель ванной комнаты Geberit iCon → стр. 160

Шкафчик для раковины Geberit iCon, с двумя выдвижными ящиками

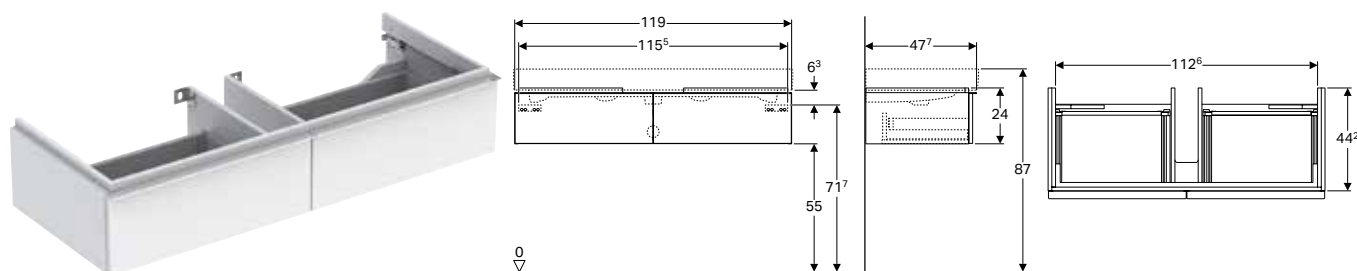

Технические данные

Материал	Влагостойкое трехслойная ДСП
----------	------------------------------

Характеристики

- Подвесной
- С двумя выдвижными ящиками
- Ручка для открывания
- Выдвижной ящик с самовтягивающимся механизмом
- С защитой от конденсата
- Поставляется в собранном состоянии

Объем поставки

- Шкафчик для раковины
- Крепеж

Арт. №	Цвет / поверхность	В [см]	Н [см]	Т Вырез под сифон [см]
Ширина раковина: 120 см				
840120000	ЗС Белый / Высокоглянцевое покрытие	119	24	47,7 По центру
841121000	ЗС Темно-серый / Матовое покрытие	119	24	47,7 По центру
840122000	ЗС Платиновый / Высокоглянцевое покрытие	119	24	47,7 По центру
841122000	ЗС Натуральный дуб / Меламин, древесная структура	119	24	47,7 По центру

ЗС: Заканчивается с декабрь 2022

Комбинируется с

- Зеркальный шкаф Geberit Option Plus с подсветкой и тремя дверями → стр. 452
- Раковина Geberit iCon → стр. 156
- Зеркало с подсветкой Geberit iCon → стр. 179

Принадлежности

- Обзор аксессуаров – мебель ванной комнаты Geberit iCon → стр. 160

Шкафчик для раковины Geberit iCon, с четырьмя выдвижными ящиками

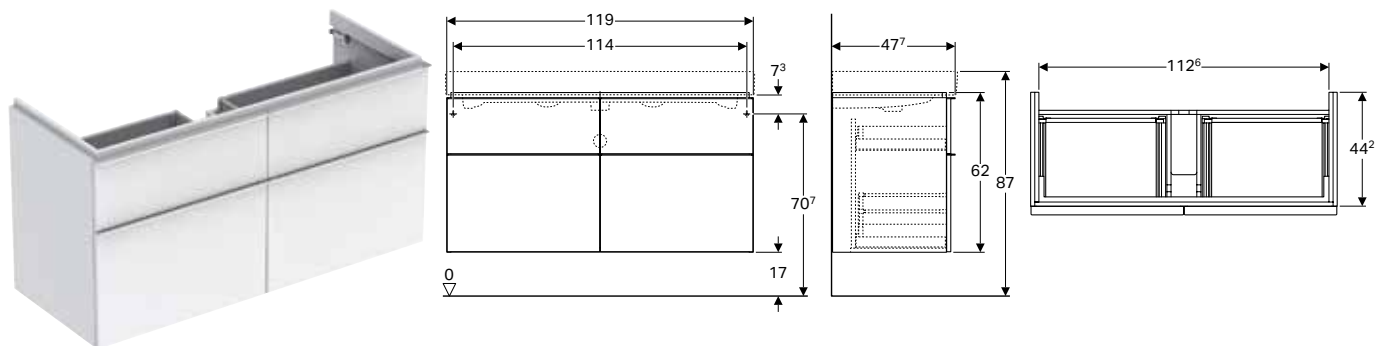

Технические данные

Материал	Влагостойкое трехслойная ДСП
----------	------------------------------

Характеристики

- Подвесной
- С четырьмя выдвижными ящиками
- Ручка для открывания
- Выдвижной ящик с самовтягивающимся механизмом
- С защитой от конденсата
- Поставляется в собранном состоянии

Объем поставки

- Шкафчик для раковины
- Крепеж

Арт. №	Цвет / поверхность	В [см]	Н [см]	Т	Вырез под сифон [см]
Ширина раковина: 120 см					
840420000	ЗС Белый / Высокоглянцевое покрытие	119	62	47,7	По центру
841421000	ЗС Темно-серый / Матовое покрытие	119	62	47,7	По центру
840422000	ЗС Платиновый / Высокоглянцевое покрытие	119	62	47,7	По центру
841422000	ЗС Натуральный дуб / Меламин, древесная структура	119	62	47,7	По центру

ЗС: Заканчивается с декабрь 2022

Комбинируется с

- Зеркальный шкаф Geberit Option Plus с подсветкой и тремя дверями → стр. 452
- Раковина Geberit iCon → стр. 156
- Зеркало с подсветкой Geberit iCon → стр. 179

Принадлежности

- Обзор аксессуаров – мебель ванной комнаты Geberit iCon → стр. 160

Шкафчик для двойной раковины Geberit iCon, с двумя выдвижными ящиками

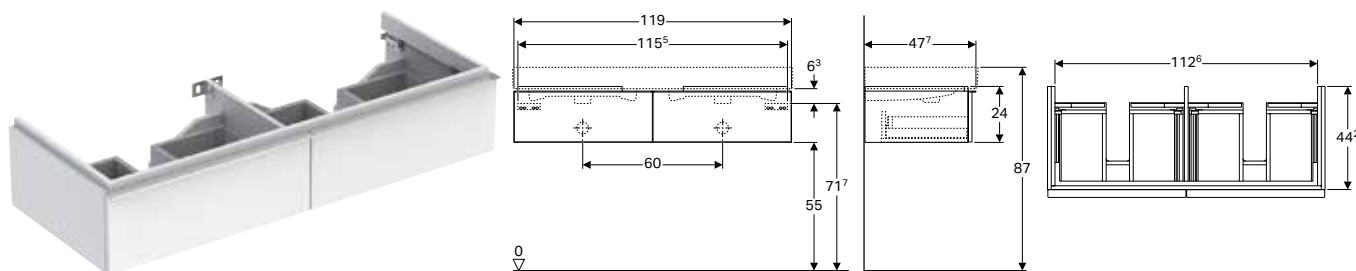

Технические данные

Материал	Влагостойкое трехслойная ДСП
----------	------------------------------

Характеристики

- Подвесной
- С двумя выдвижными ящиками
- Ручка для открывания
- Выдвижной ящик с самовтягивающимся механизмом
- С защитой от конденсата
- Поставляется в собранном состоянии

Объем поставки

- Шкафчик для двойной раковины
- Крепеж

Арт. №	Цвет / поверхность	В [см]	Н [см]	Т [см]
Ширина раковина: 120 см				
840220000	ЗС Белый / Высокоглянцевое покрытие	119	24	47,7
841221000	ЗС Темно-серый / Матовое покрытие	119	24	47,7
840222000	ЗС Платиновый / Высокоглянцевое покрытие	119	24	47,7
841222000	ЗС Натуральный дуб / Меламин, древесная структура	119	24	47,7

ЗС: Заканчивается с декабрь 2022

Комбинируется с

- Зеркальный шкаф Geberit Option Plus с подсветкой и тремя дверями → стр. 452
- Двойная раковина Geberit iCon → стр. 158
- Зеркало с подсветкой Geberit iCon → стр. 179

Принадлежности

- Обзор аксессуаров – мебель ванной комнаты Geberit iCon → стр. 160

Шкафчик для двойной раковины Geberit iCon, с четырьмя выдвижными ящиками

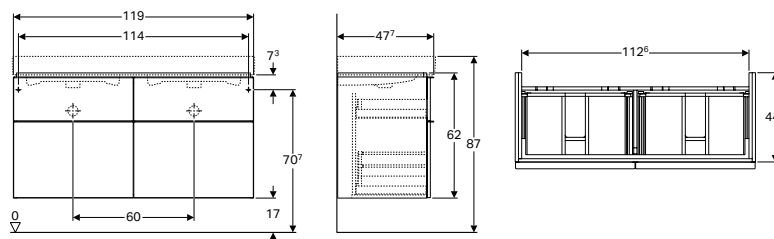

Технические данные

Материал	Влагостойкое трехслойная ДСП
----------	------------------------------

Характеристики

- Подвесной
- С четырьмя выдвижными ящиками
- Ручка для открывания
- Выдвижной ящик с самовтягивающимся механизмом
- С защитой от конденсата
- Поставляется в собранном состоянии

Объем поставки

- Шкафчик для двойной раковины
- Крепеж

Арт. №	Цвет / поверхность	В [см]	Н [см]	Т [см]
Ширина раковина: 120 см				
840520000	ЗС Белый / Высокоглянцевое покрытие	119	62	47,7
841521000	ЗС Темно-серый / Матовое покрытие	119	62	47,7
840522000	ЗС Платиновый / Высокоглянцевое покрытие	119	62	47,7
841522000	ЗС Натуральный дуб / Меламин, древесная структура	119	62	47,7

ЗС: Заканчивается с декабрь 2022

Комбинируется с

- Зеркальный шкаф Geberit Option Plus с подсветкой и тремя дверями → стр. 452
- Двойная раковина Geberit iCon → стр. 158
- Зеркало с подсветкой Geberit iCon → стр. 179

Принадлежности

- Обзор аксессуаров – мебель ванной комнаты Geberit iCon → стр. 160

Шкафчик для двух раковин Geberit iCon, с двумя выдвижными ящиками и полкой

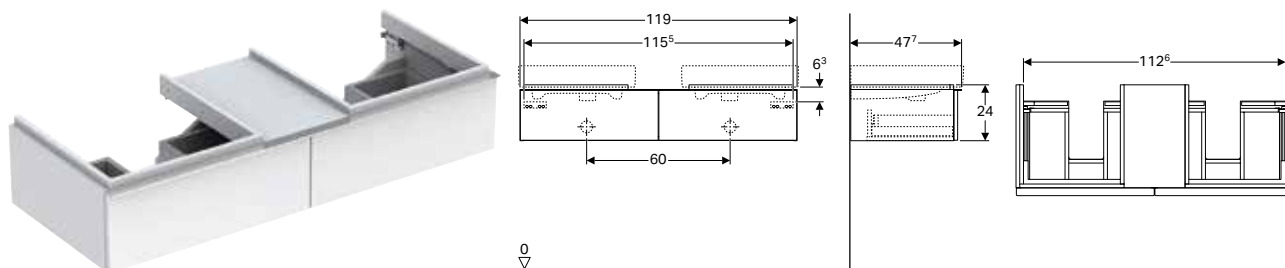

Технические данные

Материал	Влагостойкое трехслойная ДСП
----------	------------------------------

Характеристики

- Подвесной
- С двумя выдвижными ящиками
- Ручка для открывания
- Выдвижной ящик с самовтягивающимся механизмом
- С защитой от конденсата
- Поставляется в собранном состоянии

Объем поставки

- Шкафчик для раковины
- Крепеж

Арт. №	Цвет / поверхность	В [см]	Н [см]	Т [см]
Ширина раковина: 50 см				
841321000	ЗС Темно-серый / Матовое покрытие	119	24	47,7
841322000	ЗС Натуральный дуб / Меламин, древесная структура	119	24	47,7

ЗС: Заканчивается с июнь 2021

Комбинируется с

- Раковина Geberit iCon с декоративной чашей → стр. 157
- Зеркало с подсветкой Geberit iCon → стр. 179

Принадлежности

- Обзор аксессуаров – мебель ванной комнаты Geberit iCon → стр. 160

Боковые шкафчики

Высокий шкафчик Geberit iCon с одной дверью

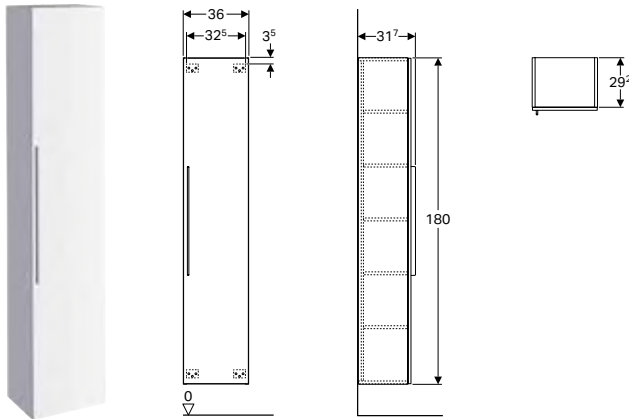

Технические данные

Материал	Влагостойкое трехслойная ДСП
----------	------------------------------

Характеристики

- Подвесной
- С одной дверцей
- Дверь с демпфирующим механизмом
- Ручка для открывания
- С одной стационарной полкой
- С четырьмя съемными вставными полками
- Сторона расположения петель: слева или справа
- С защитой от конденсата
- Поставляется в собранном состоянии

Объем поставки

- Высокий шкафчик
- 4 переставные полки
- Крепеж

Арт. №	Цвет / поверхность	Н [см]	Т [см]
В / Ширина: 36 см			
840000000	ЗС Белый / Высокоглянцевое покрытие	180	31,7
841001000	ЗС Темно-серый / Матовое покрытие	180	31,7
840002000	ЗС Платиновый / Высокоглянцевое покрытие	180	31,7
841002000	ЗС Натуральный дуб / Меламин, древесная структура	180	31,7

ЗС: Заканчивается с декабрь 2022

Принадлежности

- Обзор аксессуаров – мебель ванной комнаты Geberit iCon → стр. 160

Высокий шкафчик Geberit iCon с одной дверью и наружным зеркалом

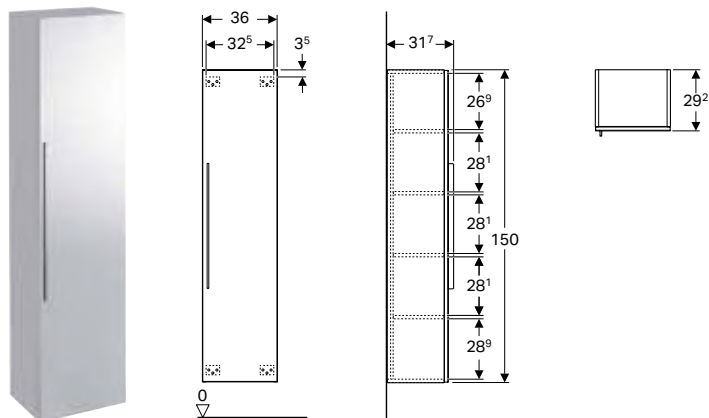

Технические данные

Материал	Влагостойкое трехслойная ДСП
----------	------------------------------

Характеристики

- Подвесной
- С одной дверцей
- Дверь с демпфирующим механизмом
- Ручка для открывания
- С двумя прочными вставными полками
- С двумя съемными полками
- Сторона расположения петель: слева или справа
- С защитой от конденсата
- Зеркало на внешней стороне двери
- Поставляется в собранном состоянии

Объем поставки

- Высокий шкафчик
- 2 переставные полки
- Крепеж

Арт. №	Цвет / поверхность	Н [см]	Т [см]
В / Ширина: 36 см			
840150000	ЗС Белый / Высокоглянцевое покрытие	150	31,7
841151000	ЗС Темно-серый / Матовое покрытие	150	31,7
840152000	ЗС Платиновый / Высокоглянцевое покрытие	150	31,7
841152000	ЗС Натуральный дуб / Меламин, древесная структура	150	31,7

ЗС: Заканчивается с декабрь 2022

Принадлежности

- Обзор аксессуаров – мебель ванной комнаты Geberit iCon → стр. 160

Шкафчик Geberit iCon с одним выдвижным ящиком, напольный

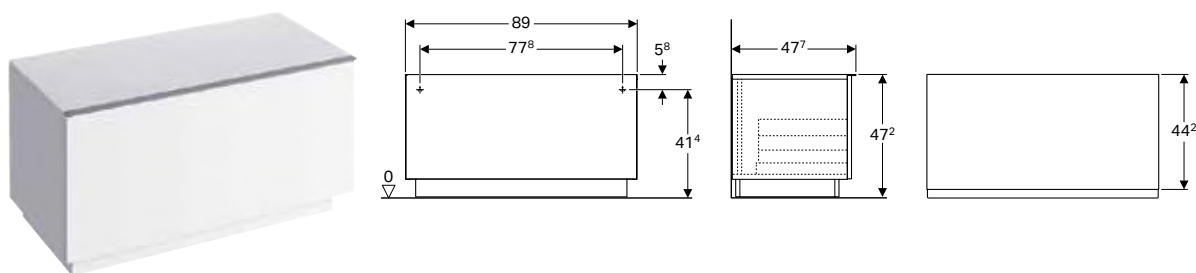

Технические данные

Материал	Влагостойкое трехслойная ДСП
----------	------------------------------

Характеристики

- Напольный
- С выдвижным ящиком
- Ручка для открывания
- Выдвижной ящик с самовтягивающимся механизмом
- С защитой от конденсата
- Поставляется в собранном состоянии

Объем поставки

- Шкафчик
- Крепеж

Арт. №	Цвет / поверхность	Н [см]	Т [см]
В / Ширина: 89 см			
840090000	ЗС Белый / Высокоглянцевое покрытие	47,2	47,7
841091000	ЗС Темно-серый / Матовое покрытие	47,2	47,7
840092000	ЗС Платиновый / Высокоглянцевое покрытие	47,2	47,7
841092000	ЗС Натуральный дуб / Меламин, древесная структура	47,2	47,7

ЗС: Заканчивается с декабрь 2022

Принадлежности

- Обзор аксессуаров – мебель ванной комнаты Geberit iCon → стр. 160

Шкафчик Geberit iCon с двумя выдвижными ящиками

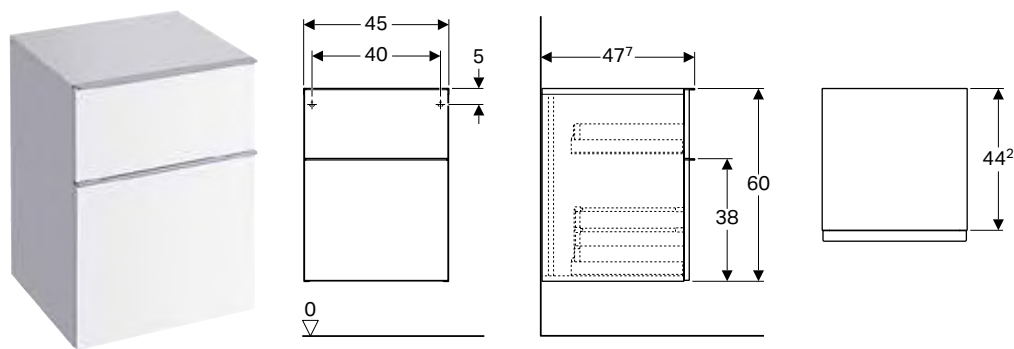

Технические данные

Материал	Влагостойкое трехслойная ДСП
----------	------------------------------

Характеристики

- Подвесной
- С двумя выдвижными ящиками
- Ручка для открывания
- Выдвижной ящик с самовтягивающимся механизмом
- С защитой от конденсата
- Поставляется в собранном состоянии

Объем поставки

- Шкафчик
- Крепеж

Арт. №	Цвет / поверхность	Н [см]	Т [см]
В / Ширина: 45 см			
840045000	ЗС Белый / Высокоглянцевое покрытие	60	47,7
841046000	ЗС Темно-серый / Матовое покрытие	60	47,7
840047000	ЗС Платиновый / Высокоглянцевое покрытие	60	47,7
841047000	ЗС Натуральный дуб / Меламин, древесная структура	60	47,7

ЗС: Заканчивается с декабрь 2022

Принадлежности

- Обзор аксессуаров – мебель ванной комнаты Geberit iCon → стр. 160

Стеллаж Geberit iCon с зеркалом

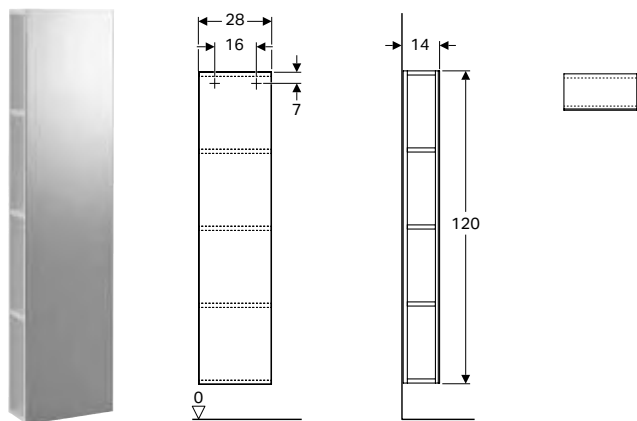

Технические данные

Материал	Влагостойкое трехслойная ДСП
----------	------------------------------

Характеристики

- Фронтальная часть с зеркалом
- С защитой от конденсата
- Поставляется в собранном состоянии

Объем поставки

- Полка
- Крепеж

Арт. №	Цвет / поверхность	Н [см]	Т [см]
В / Ширина: 28 см			
840028000	ЗС Белый / Высокоглянцевое покрытие	120	14
840030000	ЗС Платиновый / Высокоглянцевое покрытие	120	14

ЗС: Заканчивается с декабрь 2022

Принадлежности

- Обзор аксессуаров – мебель ванной комнаты Geberit iCon → стр. 160

Шкафчик Geberit iCon с многофункциональным ящиком

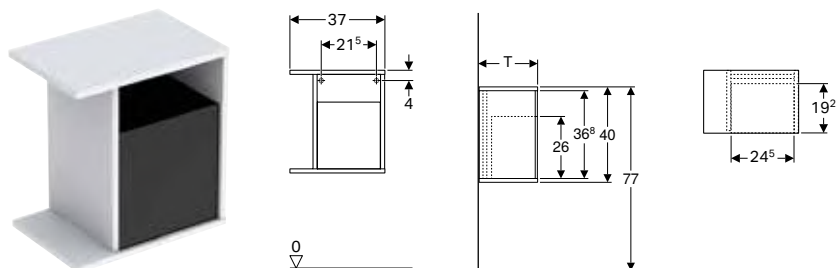

Технические данные

Материал	Влагостойкое трехслойная ДСП
----------	------------------------------

Характеристики

- Подвесной
- С защитой от конденсата
- Многофункциональный ящик из оргстекла
- Возможно соединение с тумбой умывальника
- Поставляется в собранном состоянии

Объем поставки

- Боковой элемент
- Многофункциональный ящик
- Крепеж

Арт. №	Цвет / поверхность	В [см]	Н [см]
Т / Глубина: 24,5 см			
840137000	ЗС Белый / Высокоглянцевое покрытие	37	40
840139000	ЗС Платиновый / Высокоглянцевое покрытие	37	40
Т / Глубина: 27,3 см			
840237000	ЗС Белый / Высокоглянцевое покрытие	37	40
840239000	ЗС Платиновый / Высокоглянцевое покрытие	37	40

ЗС: Заканчивается с декабрь 2022

Комбинируется с

- Шкафчик для раковины Geberit iCon, с одной дверью → стр. 166
- Шкафчик для раковины Geberit iCon, с одним выдвижным ящиком → стр. 167

Принадлежности

- Обзор аксессуаров – мебель ванной комнаты Geberit iCon → стр. 160



- Боковой элемент глубиной 24,5 см только для шкафчик Geberit iCon для раковины, однодверной
- Боковой элемент глубиной 27,3 см только для шкафчик Geberit iCon для раковины, с одним выдвижным ящиком

Зеркала

Зеркало с подсветкой Geberit iCon

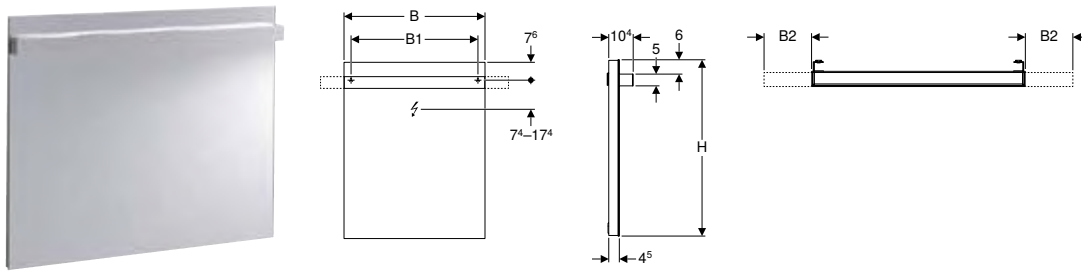

Технические данные

Степень защиты	IP44
Класс защиты	I
Номинальное напряжение	100–230 В перем. тока
Частота тока	50 / 60 Гц
Рабочее напряжение	12 В пост. тока
Выходное напряжение	12 В пост. тока
Материал	Стекло
Класс энергоэффективности	A++
Цвет подсветки	4200 К

Характеристики

- Светодиодное освещение
- Включение/выключение света с помощью настенного выключателя

Объем поставки

- Зеркало
- Крепеж

Арт. №		B1 [см]	B2 [см]	H [см]	Т [см]	Потребляемая мощность [W]	Световой поток [lm]	Световой поток, непрямой [lm]
В / Ширина: 37 см								
840537000	ЗС	31	–	110	10,4	9	390	780
В / Ширина: 60 см								
840760000	ЗС	54	10	75	10,4	16,5	715	1430
В / Ширина: 90 см								
840790000	ЗС	84	10/15/20	75	10,4	25,5	1105	2210
В / Ширина: 120 см								
840720000	ЗС	114	10/15/20/25	75	10,4	34,5	1495	2990

ЗС: Заканчивается с декабрь 2022

Комбинируется с

- Шкафчик для раковины Geberit iCon, с одной дверью → стр. 166
- Шкафчик для раковины Geberit iCon, с одним выдвижным ящиком → стр. 167
- Шкафчик для раковины Geberit iCon, с одним выдвижным ящиком → стр. 168
- Шкафчик для раковины Geberit iCon, с одним выдвижным ящиком и полкой → стр. 169
- Шкафчик для раковины Geberit iCon, с двумя выдвижными ящиками → стр. 170
- Шкафчик для двойной раковины Geberit iCon, с двумя выдвижными ящиками → стр. 172
- Шкафчик для двух раковин Geberit iCon, с двумя выдвижными ящиками и полкой → стр. 174
- Шкафчик для раковины Geberit iCon, с двумя выдвижными ящиками → стр. 171
- Шкафчик для двойной раковины Geberit iCon, с четырьмя выдвижными ящиками → стр. 173
- Шкафчик для раковины Geberit iCon, с четырьмя выдвижными ящиками → стр. 172

Другая мебель

Настенная полка Geberit iCon

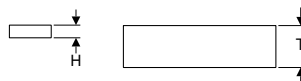
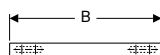

Технические данные

Материал	Влагостойкое трехслойная ДСП
----------	------------------------------

Характеристики

- Подвесной
- Скрытое крепление

Объем поставки

- Настенная полка
- Крепеж





Арт. №	Цвет / поверхность	Н [см]	Т [см]
В / Ширина: 37 см			
840337000	ЗС Белый / Высокоглянцевое покрытие	5	16,5
840339000	ЗС Платиновый / Высокоглянцевое покрытие	5	16,5
В / Ширина: 60 см			
840960000	ЗС Белый / Высокоглянцевое покрытие	5	16,5
841961000	ЗС Темно-серый / Матовое покрытие	5	16,5
840962000	ЗС Платиновый / Высокоглянцевое покрытие	5	16,5
841962000	ЗС Натуральный дуб / Меламин, древесная структура	5	16,5
В / Ширина: 90 см			
840990000	ЗС Белый / Высокоглянцевое покрытие	5	16,5
841991000	ЗС Темно-серый / Матовое покрытие	5	16,5
840992000	ЗС Платиновый / Высокоглянцевое покрытие	5	16,5
841992000	ЗС Натуральный дуб / Меламин, древесная структура	5	16,5

ЗС: Заканчивается с декабрь 2022





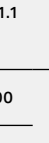
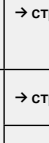

Унитазы

Обзор ассортимента – унитазы и сиденья для унитаза Geberit iCon

Геберит Россия, По состоянию: февраль 2021

				Подвесной унитаз вертикальный смыв Geberit iCon, закрытая форма	Подвесной унитаз вертикальный смыв Geberit iCon, закрытая форма, Rimfree	Подвесной унитаз вертикальный смыв Geberit iCon, с укороченным вылетом, закрытая форма	Подвесной унитаз вертикальный смыв Geberit iCon, с укороченным вылетом, закрытая форма, Rimfree	
			Белая	204000000	204060000	204030000	204070000	
								
				→ стр. 186	→ стр. 185	→ стр. 187	→ стр. 185	
Сиденье для унитаза Geberit iCon	без функции плавного опускания	574120000		→ стр. 190	✓	✓	✓	✓
	С функцией плавного опускания	574130000		→ стр. 190	✓	✓	✓	✓
	С функцией плавного опускания, быстросъемными крепежными шарнирами	500.670.01.1		→ стр. 190	✓	✓	✓	✓
Сиденье для унитаза Geberit iCon тонкое исполнение	С функцией плавного опускания	574950000		→ стр. 191	✓	✓	✓	✓
	С функцией плавного опускания, быстросъемными крепежными шарнирами	500.835.01.1		→ стр. 191	✓	✓	✓	✓
Сиденье для унитаза Geberit iCon Square	без функции плавного опускания	571900000		→ стр. 191				
	С функцией плавного опускания	571910000		→ стр. 191				
	С функцией плавного опускания, быстросъемными крепежными шарнирами	500.837.01.1		→ стр. 191				

✓ Совместимо

Подвесной унитаз вертикальный смыв Geberit iCon Square, закрытая форма, Rimfree	Напольный унитаз Geberit iCon, приставной, закрытая форма	Напольный унитаз Geberit iCon для смывного бачка наружного монтажа полочного типа, вертикальный смыв, закрытая форма, Rimfree	Напольный унитаз вертикальный смыв Geberit iCon Square, приставной, закрытая форма, Rimfree	Напольный унитаз Geberit iCon Square для смывного бачка наружного монтажа, вертикальный смыв, приставной, закрытая форма	Напольный унитаз Geberit iCon Square для смывного бачка наружного монтажа, безободковый, закрытая форма, Rimfree
201950000	500.878.00.1	200460000	211910000	200920000	200930000
					
→ стр. 186	→ стр. 188	→ стр. 188	→ стр. 189	→ стр. 189	→ стр. 190
	✓	✓			
	✓	✓			
	✓	✓			
	✓	✓			
	✓	✓			
✓			✓	✓	✓
✓			✓	✓	✓
✓			✓	✓	✓

Подвесные унитазы

Комплект подвесного унитаза Geberit iCon, закрытая форма, Rimfree, с сиденьем

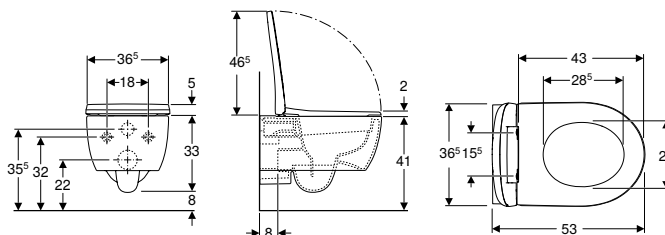

Применение

- Для смывных бачков скрытого монтажа
- Для смывного устройства

Технические данные

Материал	Сантехнический фарфор
----------	-----------------------

Характеристики

- Подвесной
- Унитаз вертикальный смыв
- Rimfree
- Простое крепление благодаря приспособлению настенного монтажа Geberit тип EFF2 для унитазов
- Тип 1, полный объем 6 / 5 / 4 л, согласно EN 997
- Тип 2 согласно EN 997
- Объем смыва: 4,5 л
- Закрытая форма
- Скрытое крепление
- Сиденье унитаза из дюропласта, антибактериальное
- Крышка унитаза, внахлест
- Тонкое исполнение

Объем поставки

- Керамический унитаз
- Сиденье унитаза
- Крепеж

Арт. №	Цвет / поверхность	В [см]	Н [см]	ТБыстроразъемные петли [см]	Функция плавного опускания	Крепление	Материал шарнира
500.784.01.1	Белый	36,5	38	53	Да	Да	Сверху Хромированная латунь

Принадлежности

- Соединительный патрубок Geberit в комплекте, для унитаза → стр. 402



- В зависимости от монтажной ситуации для установки требуется комплект для подключения Geberit для подвесного унитаза

Подвесной унитаз вертикальный смыв Geberit iCon, закрытая форма, Rimfree

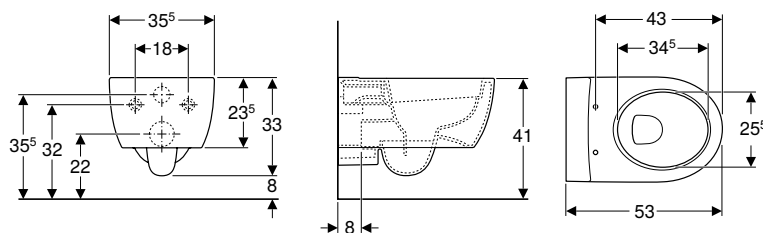

Применение

- Для смывных бачков скрытого монтажа
- Для смывного устройства

Технические данные

Материал	Сантехнический фарфор
----------	-----------------------

Характеристики

- Подвесной
- Унитаз вертикальный смыв
- Rimfree
- Простое крепление благодаря приспособлению настенного монтажа Geberit тип EFF2 для унитазов
- Тип 1, полный объем 6 / 5 / 4 л, согласно EN 997
- Тип 2 согласно EN 997
- Объем смыва: 4,5 л
- Закрытая форма
- Скрытое крепление

Объем поставки

- Крепеж

Арт. №	Цвет / поверхность	В [см]	Н [см]	Т [см]
204060000	Белый	35,5	33	53

Заказывается дополнительно

- Сиденье унитаза

Принадлежности

- Соединительный патрубок Geberit в комплекте, для унитаза → стр. 402



- В зависимости от монтажной ситуации для установки требуется комплект для подключения Geberit для подвесного унитаза

Подвесной унитаз вертикальный смыв Geberit iCon, с укороченным вылетом, закрытая форма, Rimfree

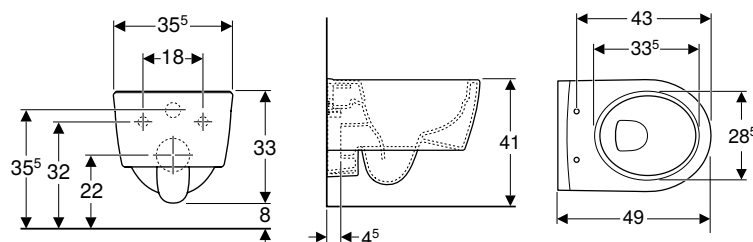

Применение

- Для смывных бачков скрытого монтажа
- Для смывного устройства
- Подходит для установки в небольших санузлах и гостевых туалетах

Технические данные

Материал	Сантехнический фарфор
----------	-----------------------

Характеристики

- Подвесной
- Унитаз вертикальный смыв
- Rimfree
- Простое крепление благодаря приспособлению настенного монтажа Geberit тип EFF2 для унитазов
- Тип 1, полный объем 6 / 5 л, согласно EN 997
- Объем смыва: 4,5 л
- Закрытая форма
- Скрытое крепление
- С укороченным вылетом

Объем поставки

- Крепеж

Арт. №	Цвет / поверхность	В [см]	Н [см]	Т [см]
204070000	Белый	35,5	33	49

Заказывается дополнительно

- Сиденье унитаза

Комбинируется с

- Сиденье для унитаза Geberit iCon тонкое исполнение → стр. 191
- Сиденье для унитаза Geberit iCon → стр. 190

Подвесной унитаз вертикальный смыв Geberit iCon Square, закрытая форма, Rimfree

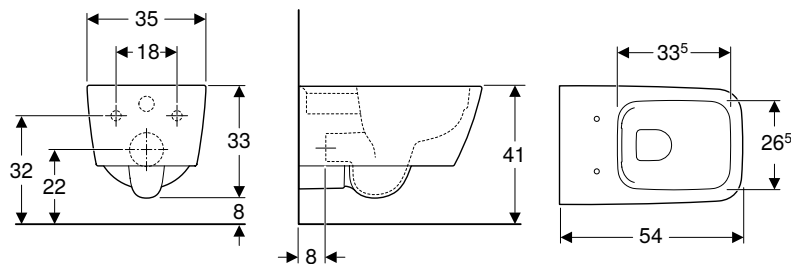

Применение

- Для смывных бачков скрытого монтажа
- Для смывного устройства

Технические данные

Материал	Сантехнический фарфор
----------	-----------------------

Характеристики

- Подвесной
- Унитаз вертикальный смыв
- Rimfree
- Простое крепление благодаря приспособлению настенного монтажа Geberit тип EFF2 для унитазов
- Тип 1, полный объем 6 / 5 л, согласно EN 997
- Тип 2 согласно EN 997
- Объем смыва: 4,5 л
- Закрытая форма
- Скрытое крепление

Объем поставки

- Крепеж

Арт. №	Цвет / поверхность	В [см]	Н [см]	Т [см]
201950000	Белый	35	33	54

Заказывается дополнительно

- Сиденье унитаза

Комбинируется с

- Сиденье для унитаза Geberit iCon Square → стр. 191

Принадлежности

- Соединительный патрубок Geberit в комплекте, для унитаза → стр. 402



- В зависимости от монтажной ситуации для установки требуется комплект для подключения Geberit для подвесного унитаза

Подвесной унитаз вертикальный смыв Geberit iCon, закрытая форма

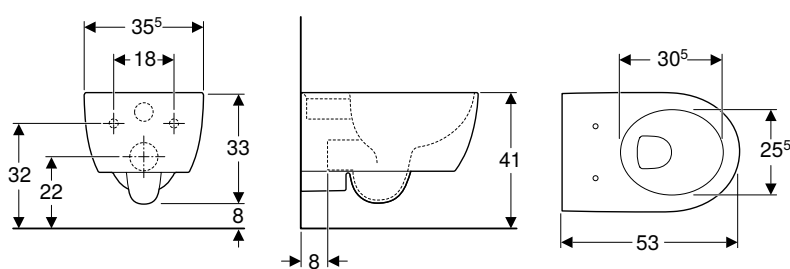

Применение

- Для смывных бачков скрытого монтажа
- Для смывного устройства

Технические данные

Материал	Сантехнический фарфор
----------	-----------------------

Характеристики

- Подвесной
- Унитаз вертикальный смыв
- С ободком
- Простое крепление благодаря приспособлению настенного монтажа Geberit тип EFF2 для унитазов
- Тип 1, полный объем 6 / 5 л, согласно EN 997
- Тип 2 согласно EN 997
- Объем смыва: 4,5 л
- Закрытая форма
- Скрытое крепление

Объем поставки

- Крепеж

Арт. №	Цвет / поверхность	В [см]	Н [см]	Т [см]
204000000	Белый	35,5	33	53

Заказывается дополнительно

- Сиденье унитаза

Комбинируется с

- Сиденье для унитаза Geberit iCon → стр. 190
- Сиденье для унитаза Geberit iCon тонкое исполнение → стр. 191

Принадлежности

- Соединительный патрубок Geberit в комплекте, для унитаза → стр. 402



- В зависимости от монтажной ситуации для установки требуется комплект для подключения Geberit для подвесного унитаза

Подвесной унитаз вертикальный смыв Geberit iCon, с укороченным вылетом, закрытая форма

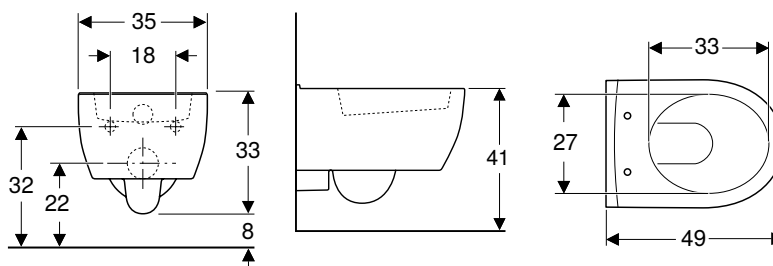

Применение

- Для смывных бачков скрытого монтажа
- Для смывного устройства
- Подходит для установки в небольших санузлах и гостевых туалетах

Технические данные

Материал	Сантехнический фарфор
----------	-----------------------

Характеристики

- Подвесной
- Унитаз вертикальный смыв
- С ободком
- Простое крепление благодаря приспособлению настенного монтажа Geberit тип EFF2 для унитазов
- Тип 1, полный объем 6 / 5 л, согласно EN 997
- Объем смыва: 4,5 л
- Закрытая форма
- Скрытое крепление

Объем поставки

- Крепеж

Арт. №	Цвет / поверхность	В	Н	Т
		[см]	[см]	[см]
204030000	Белый	35	33	49

Заказывается дополнительно

- Сиденье унитаза

Комбинируется с

- Сиденье для унитаза Geberit iCon тонкое исполнение → стр. 191
- Сиденье для унитаза Geberit iCon → стр. 190

Напольные унитазы

Напольный унитаз Geberit iCon, приставной, закрытая форма

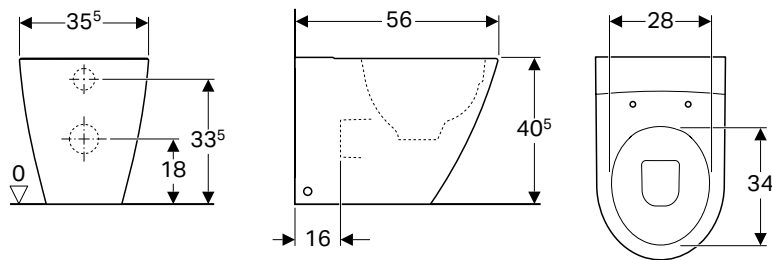

Применение

- Для смывных бачков скрытого монтажа

Технические данные

Материал	Сантехнический фарфор
----------	-----------------------

Характеристики

- Напольный
- Приставной
- Унитаз вертикальный смыв
- С ободком
- Горизонтальный или вертикальный выпуск
- Тип 1, полный объем 6 л, согласно EN 997
- Закрытая форма
- Скрытое крепление

Объем поставки

- Крепеж

Арт. №	Цвет / поверхность	В [см]	Н [см]	Т [см]
500.878.00.1	Белый / Глянцевый	35,5	40,5	56

Заказывается дополнительно

- Сиденье унитаза

Напольный унитаз Geberit iCon для смывного бачка наружного монтажа полочного типа, вертикальный смыв, закрытая форма, Rimfree

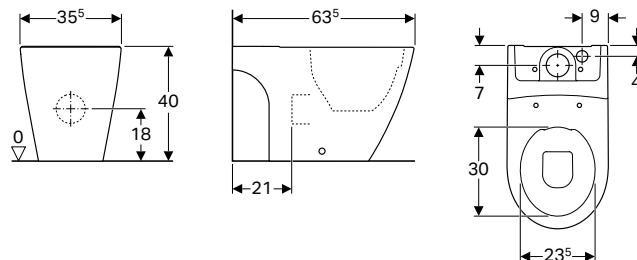

Применение

- Для навесных смывных бачков наружного монтажа

Технические данные

Материал	Сантехнический фарфор
----------	-----------------------

Характеристики

- Напольный
- Унитаз вертикальный смыв
- Rimfree
- Тип 1, полный объем 6 л, согласно EN 997
- Разнонаправленный сток
- Закрытая форма
- Скрытое крепление

Объем поставки

- Крепеж

Арт. №	Цвет / поверхность	В [см]	Н [см]	Т [см]
200460000	Белый	35,5	40	63,5

Заказывается дополнительно

- Смывной бачок
- Сиденье унитаза

Комбинируется с

- Смывной бачок наружного монтажа Geberit iCon, двойной смыв, подвод воды сбоку или снизу → стр. 192
- Сиденье для унитаза Geberit iCon → стр. 190
- Сиденье для унитаза Geberit iCon тонкое исполнение → стр. 191

Принадлежности

- Соединительное колено P-формы Geberit, в комплекте, для напольного унитаза → стр. 404
- Соединительное колено Geberit 90°, в комплекте, с удлинителем → стр. 530

Напольный унитаз вертикальный смыв Geberit iCon Square, приставной, закрытая форма, Rimfree

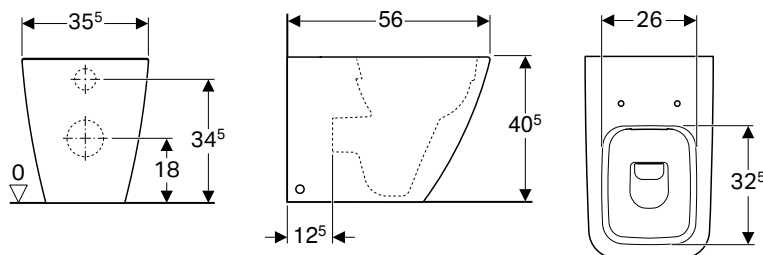

Применение

- Для смывных бачков скрытого монтажа
- Для смывного устройства

Технические данные

Материал	Сантехнический фарфор
----------	-----------------------

Характеристики

- Напольный
- Приставной
- Унитаз вертикальный смыв
- Rimfree
- Тип 1, полный объем 6 / 5 / 4 л, согласно EN 997
- Горизонтальный или вертикальный выпуск
- Закрытая форма
- Скрытое крепление

Объем поставки

- Крепеж

Арт. №	Цвет / поверхность	В [см]	Н [см]	Т [см]
211910000	Белый	35	40,5	56

Заказывается дополнительно

- Сиденье унитаза

Комбинируется с

- Сиденье для унитаза Geberit iCon Square → стр. 191

Напольный унитаз Geberit iCon Square для смывного бачка наружного монтажа, вертикальный смыв, приставной, закрытая форма

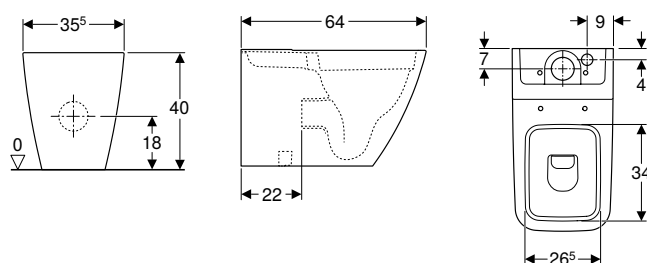

Применение

- Для навесных смывных бачков наружного монтажа

Технические данные

Материал	Сантехнический фарфор
----------	-----------------------

Характеристики

- Напольный
- Унитаз вертикальный смыв
- С ободком
- Горизонтальный или вертикальный выпуск
- Тип 1, полный объем 6 л, согласно EN 997
- Закрытая форма
- Скрытое крепление

Объем поставки

- Крепеж

Арт. №	Цвет / поверхность	В [см]	Н [см]	Т [см]
200920000	Белый	35,5	40	63,5

Заказывается дополнительно

- Смывной бачок
- Сиденье унитаза

Комбинируется с

- Смывной бачок наружного монтажа Geberit Square, двойной смыв, подвод воды сбоку или снизу → стр. 192
- Сиденье для унитаза Geberit iCon Square → стр. 191

Принадлежности

- Соединительное колено P-формы Geberit, в комплекте, для напольного унитаза → стр. 404
- Соединительное колено Geberit 90°, в комплекте, с удлинителем → стр. 530

Напольный унитаз Geberit iCon Square для смывного бачка наружного монтажа, безободковый, закрытая форма, Rimfree

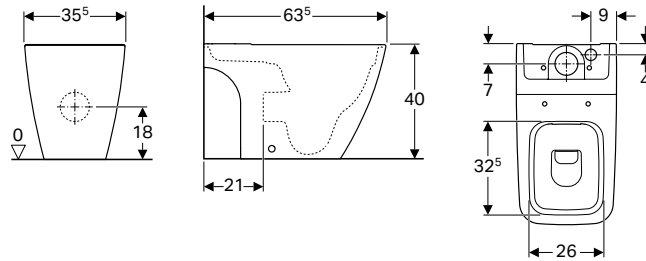

Применение

- Для навесных смывных бачков наружного монтажа

Технические данные

Материал	Сантехнический фарфор
----------	-----------------------

Характеристики

- Напольный
- Унитаз вертикальный смыв
- Rimfree
- Тип 1, полный объем 6 л, согласно EN 997
- Разнонаправленный сток
- Закрытая форма
- Скрытое крепление

Объем поставки

- Крепеж

Арт. №	Цвет / поверхность	В [см]	Н [см]	Т [см]
200930000	Белый	35,5	40	63,5

Заказывается дополнительно

- Смывной бачок
- Сиденье унитаза

Комбинируется с

- Смывной бачок наружного монтажа Geberit Square, двойной смыв, подвод воды сбоку или снизу → стр. 192
- Сиденье для унитаза Geberit iCon Square → стр. 191

Сиденья на унитаз

Сиденье для унитаза Geberit iCon

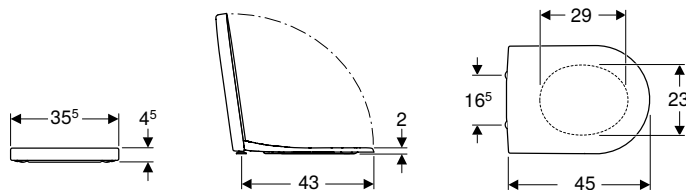

Технические данные

Материал	Дюропласт
----------	-----------

Характеристики

- Крышка унитаза, внахлест

Арт. №	Цвет / поверхность	Быстроразъемные петли	Функция плавного опускания	Крепление	Материал шарнира
500.670.01.1	Белый	Да	Да	Сверху	Хромированная латунь
574130000	Белый	Нет	Да	Сверху	Хромированная латунь
574120000	Белый	Нет	Нет	Сверху	Нержавеющая сталь

Комбинируется с

- Подвесной унитаз вертикальный смыв Geberit iCon, закрытая форма, Rimfree → стр. 184
- Подвесной унитаз вертикальный смыв Geberit iCon, закрытая форма → стр. 186
- Подвесной унитаз вертикальный смыв Geberit iCon, с укороченным вылетом, закрытая форма, Rimfree → стр. 185
- Подвесной унитаз вертикальный смыв Geberit iCon, с укороченным вылетом, закрытая форма → стр. 187
- Напольный унитаз Geberit iCon для смывного бачка наружного монтажа полочного типа, вертикальный смыв, закрытая форма, Rimfree → стр. 188

Сиденье для унитаза Geberit iCon тонкое исполнение

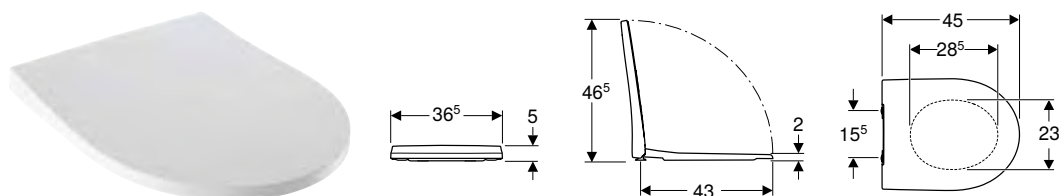

Технические данные

Материал	Дюропласт
----------	-----------

Характеристики

- Тонкое исполнение
- Крышка унитаза, внахлест
- Антибактериальный

Арт. №	Цвет / поверхность	Быстроразъемные петли	Функция плавного опускания	Крепление	Материал шарнира
500.835.01.1	Белый	Да	Да	Сверху	Хромированная латунь
574950000	Белый	Нет	Да	Сверху	Хромированная латунь

Комбинируется с

- Подвесной унитаз вертикальный смыв Geberit iCon, закрытая форма → стр. 186
- Подвесной унитаз вертикальный смыв Geberit iCon, закрытая форма, Rimfree → стр. 184
- Подвесной унитаз вертикальный смыв Geberit iCon, с укороченным вылетом, закрытая форма → стр. 187
- Подвесной унитаз вертикальный смыв Geberit iCon, с укороченным вылетом, закрытая форма, Rimfree → стр. 185
- Напольный унитаз Geberit iCon для смывного бачка наружного монтажа полочного типа, вертикальный смыв, закрытая форма, Rimfree → стр. 188

Сиденье для унитаза Geberit iCon Square

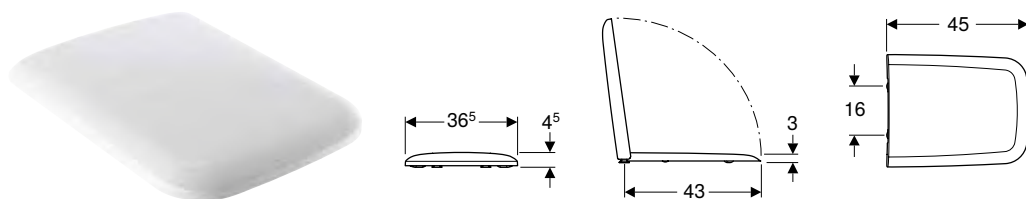

Технические данные

Материал	Дюропласт
----------	-----------

Характеристики

- Крышка унитаза, внахлест

Арт. №	Цвет / поверхность	Быстроразъемные петли	Функция плавного опускания	Крепление	Материал шарнира
500.837.01.1	Белый	Да	Да	Сверху	Хромированная латунь
571910000	Белый	Нет	Да	Сверху	Хромированная латунь
571900000	Белый	Нет	Нет	Сверху	Хромированная латунь

Комбинируется с

- Подвесной унитаз вертикальный смыв Geberit iCon Square, закрытая форма, Rimfree → стр. 186
- Напольный унитаз Geberit iCon Square для смывного бачка наружного монтажа, вертикальный смыв, приставной, закрытая форма → стр. 189
- Напольный унитаз вертикальный смыв Geberit iCon Square, приставной, закрытая форма, Rimfree → стр. 189
- Напольный унитаз Geberit iCon Square для смывного бачка наружного монтажа, безободковый, закрытая форма, Rimfree → стр. 190

Смывные бачки наружного монтажа

Смывные бачки наружного монтажа для унитазов, из сантехнического фарфора

Смывной бачок наружного монтажа Geberit iCon, двойной смыв, подвод воды сбоку или снизу

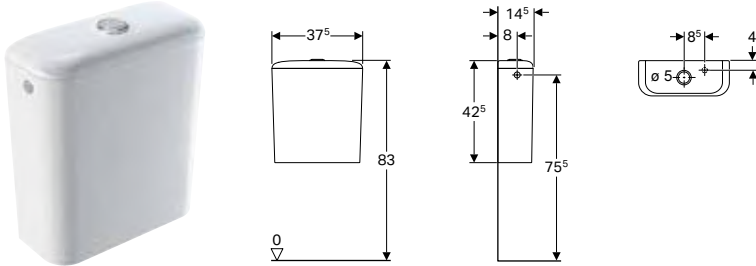

Применение

- Для подводов воды 3/8"
- Для полочного монтажа

Характеристики

- Двойной смыв
- Подвод воды слева/справа или снизу
- Тип 1, полный объем 6 л, согласно EN 997

Технические данные

Объем воды для смыва, заводская установка	6 и 3 л
Малый объем воды для смыва, диапазон настройки	3 / 4 л
Материал	Сантехнический фарфор

Арт. №	Цвет / поверхность	В [см]	Н [см]	Т [см]
229420000	Белый	37,5	42,5	14,5

Комбинируется с

- Напольный унитаз Geberit iCon для смывного бачка наружного монтажа полочного типа, вертикальный смыв, закрытая форма, Rimfree → стр. 188

Смывной бачок наружного монтажа Geberit Square, двойной смыв, подвод воды сбоку или снизу

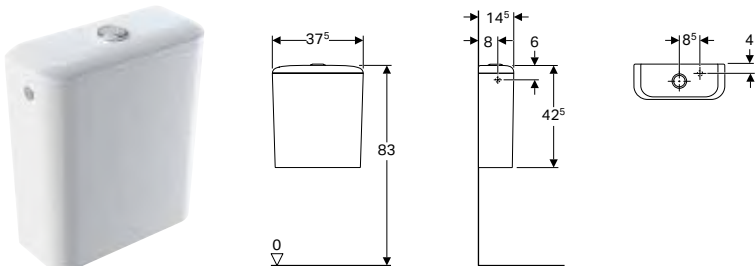

Применение

- Для подводов воды 3/8"
- Для полочного монтажа

Характеристики

- Двойной смыв
- Подвод воды слева/справа или снизу
- Тип 1, полный объем 6 л, согласно EN 997

Технические данные

Объем воды для смыва, заводская установка	6 и 3 л
Малый объем воды для смыва, диапазон настройки	3 / 4 л
Материал	Сантехнический фарфор

Объем поставки

- Внутренняя арматура

Арт. №	Цвет / поверхность	В [см]	Н [см]	Т [см]
228950000	Белый	37,5	42,5	14,5

Комбинируется с

- Напольный унитаз Geberit iCon Square для смывного бачка наружного монтажа, вертикальный смыв, приставной, закрытая форма → стр. 189
- Напольный унитаз Geberit iCon Square для смывного бачка наружного монтажа, безободковый, закрытая форма, Rimfree → стр. 190

Биде

Подвесные биде

Подвесное биде Geberit iCon закрытой формы

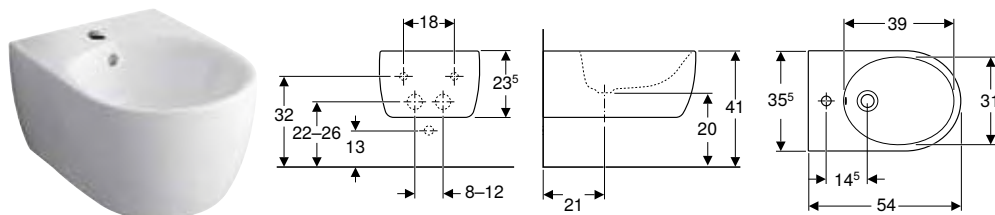

Применение

- Для смесителей с гибкой подводкой отверстием с гибкими соединительными шлангами

Технические данные

Материал	Сантехнический фарфор
----------	-----------------------

Характеристики

- Подвесной
- Подвод воды скрытого монтажа
- Простое крепление благодаря приспособлению настенного монтажа Geberit тип EFF2 для биде
- Закрытая форма
- Скрытое крепление

Объем поставки

- Крепеж

Арт. №	Цвет / поверхность	Перелив	В [см]	Н [см]	Т [см]
23400000	Белый	На виду	35,5	23,5	54

Подвесное биде Geberit iCon Square закрытой формы

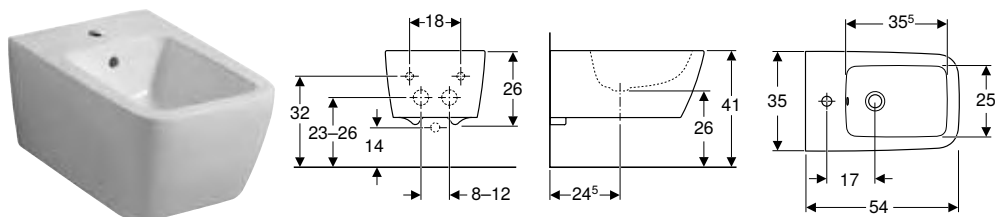

Применение

- Для смесителей с гибкой подводкой отверстием с гибкими соединительными шлангами

Технические данные

Материал	Сантехнический фарфор
----------	-----------------------

Характеристики

- Подвесной
- Подвод воды скрытого монтажа
- Простое крепление благодаря приспособлению настенного монтажа Geberit тип EFF2 для биде
- Закрытая форма
- Скрытое крепление

Объем поставки

- Крепеж

Арт. №	Цвет / поверхность	Перелив	В [см]	Н [см]	Т [см]
231910000	Белый	На виду	35	26	54

Заказывается дополнительно

- Удлиненный отвод для сифона





Geberit Smyle







Раковины	196
Обзор ассортимента – раковины и шкафчики Geberit Smyle	197
Раковины компактные	200
Раковины	201
Двойные раковины	203
Мебель для ванных комнат	204
Обзор аксессуаров – мебель для ванной комнаты Geberit Smyle	204
Шкафчики под раковины	208
Боковые шкафчики	213
Другая мебель	216
Принадлежности	217
Унитазы	218
Обзор ассортимента – унитазы и сиденья для унитаза Geberit Smyle	218
Подвесные унитазы	219
Напольные унитазы	222
Сиденья на унитаз	223
Смывные бачки наружного монтажа	225
Смывные бачки наружного монтажа для унитазов, из сантехнического фарфора	225
Биде	226
Подвесные биде	226
Напольные биде	227

Раковины





Обзор ассортимента – раковины и шкафчики Geberit Smyle

Геберит Россия, По состоянию: февраль 2021

				Раковина							
				Раковина Geberit Smyle Square с асимметричным переливом							
				45 см							
Белая, отверстие для крана для по центру, перелив видимый				500.222.01.1							
Белая, без отверстия для крана, перелив видимый											
Белая, отверстие для крана слева и справа, перелив видимый											
											
				→ стр. 200							
Шкафчики для раковины											
Шкафчик для раковины Geberit Smyle Square, с одной дверцей	500.350.00.1		45 см	Белый, дверь правая	→ стр. 208	✓					
	500.350.JK.1			Лава, дверь правая		✓					
	500.350.JL.1			Песочно-серый, дверь правая		✓					
	500.350.JR.1			Пекан, дверь правая		✓					
	500.351.00.1			Белый, дверь левая		✓					
	500.351.JK.1			Лава, дверь левая		✓					
	500.351.JL.1			Песочно-серый, дверь левая		✓					
	500.351.JR.1			Пекан, дверь левая		✓					
	500.363.00.1			50 см		50 см	Белый, дверь правая	→ стр. 209			
	500.363.JK.1						Лава, дверь правая				
	500.363.JL.1	Песочно-серый, дверь правая									
	500.363.JR.1	Пекан, дверь правая									
	500.364.00.1	Белый, дверь левая	→ стр. 208								
	500.364.JK.1	Лава, дверь левая									
	500.364.JL.1	Песочно-серый, дверь левая									
	500.364.JR.1	Пекан, дверь левая									
	Шкафчики для раковины										
	Шкафчик для раковины Geberit Smyle Square, с одной дверцей	500.365.00.1					55 см		Белый, дверь правая	→ стр. 210	
		500.365.JK.1		Лава, дверь правая							
		500.365.JL.1		Песочно-серый, дверь правая							
500.365.JR.1		Пекан, дверь правая									
500.366.00.1		Белый, дверь левая									
500.366.JK.1		Лава, дверь левая									
500.366.JL.1		Песочно-серый, дверь левая									
500.366.JR.1		Пекан, дверь левая									

Раковина	Раковины						Двойные раковины
	Раковина Geberit Smyle Square						Двойная раковина Geberit Smyle Square
	50 cm	55 cm	60 cm	75 cm	90 cm	120 cm	120 cm
	500.256.01.1	500.259.01.1	500.229.01.1	500.249.01.1	500.251.01.1 500.250.01.1	500.225.01.1 500.253.01.1	500.223.01.1
							
	→ стр. 200	→ стр. 202	→ стр. 202	→ стр. 202	→ стр. 202	→ стр. 202	→ стр. 203
	✓						
	✓						
	✓						
	✓						
	✓						
	✓						
	✓						
	✓						
		✓					
		✓					
		✓					
		✓					
		✓					
		✓					
		✓					
		✓					

Геберит Россия, По состоянию: февраль 2021

						Раковина	
						Раковина Geberit Smyle Square с асимметричным переливом	
						45 см	
Шкафчик для раковины Geberit Smyle Square, с двумя выдвижными ящиками	500.352.00.1		60 см	Белый	→ стр. 211		
	500.352.JK.1			Темно-серый			
	500.352.JL.1			Песчаный глянец			
	500.352.JR.1			Пекан			
	500.353.00.1		75 см	Белый			
	500.353.JK.1			Темно-серый			
	500.353.JL.1			Песчаный глянец			
	500.353.JR.1			Пекан			
	500.354.00.1		90 см	Белый			
	500.354.JK.1			Темно-серый			
	500.354.JL.1			Песчаный глянец			
	500.354.JR.1			Пекан			
	500.355.00.1		120 см	Белый			
	500.355.JK.1			Темно-серый			
	500.355.JL.1			Песчаный глянец			
	500.355.JR.1			Пекан			
Шкафчики для двойной раковины							
Шкафчик для двойного раковины Geberit Smyle Square, с двумя выдвижными ящиками	500.356.00.1		120 см	Белый	→ стр. 212		
	500.356.JK.1			Темно-серый			
	500.356.JL.1			Песчаный глянец			
	500.356.JR.1			Пекан			

✓ Совместимо

Раковина	Раковины						Двойные раковины
	Раковина Geberit Smyle Square						Двойная раковина Geberit Smyle Square
	50 cm	55 cm	60 cm	75 cm	90 cm	120 cm	120 cm
			✓				
			✓				
			✓				
			✓				
				✓			
				✓			
				✓			
				✓			
					✓		
					✓		
					✓		
					✓		
						✓	
						✓	
						✓	
						✓	
							✓
							✓
							✓
							✓

Раковины компактные

Раковина Geberit Smyle Square с асимметричным переливом

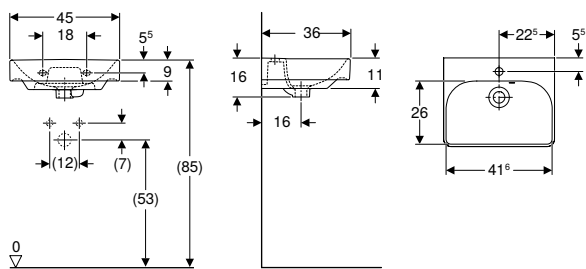

Технические данные

Материал	Сантехнический фарфор
----------	-----------------------

Характеристики

- Возможна установка на мебель
- Перелив, асимметричный

Арт. №	Цвет / поверхность	Отверстие под смеситель	Перелив	Ширина тумбы [см]	Н [см]	Т [см]
В / Ширина: 45 см						
500.222.01.1	Белый	По центру	На виду	44,2	16	36

Комбинируется с

- Шкафчик для раковины Geberit Smyle Square, с одной дверцей → стр. 208

Принадлежности

- Донный клапан Geberit, компактная модель, с наружной нажимной пробкой сливного отверстия → стр. 523
- Слив раковины Geberit, компактная модель, с наружной нажимной пробкой сливного отверстия → стр. 526
- Сифон бутылочный Geberit для раковин, горизонтальный выпуск → стр. 519
- Сифон бутылочный Geberit для раковин, компактная модель, горизонтальный выпуск → стр. 519

Раковина Geberit Smyle Square

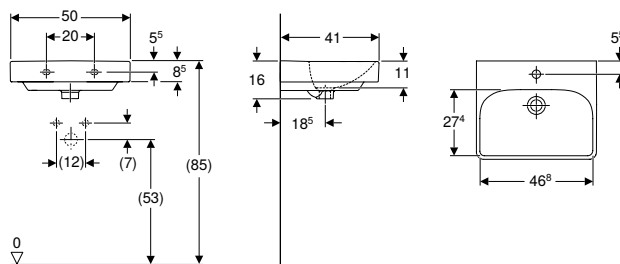

Технические данные

Материал	Сантехнический фарфор
----------	-----------------------

Характеристики

- Возможна установка на мебель
- Сочетается с полупьедесталом
- Сочетается с пьедесталом

Арт. №	Цвет / поверхность	Отверстие под смеситель	Перелив	Ширина тумбы [см]	Н [см]	Т [см]
В / Ширина: 50 см						
500.256.01.1	Белый	По центру	На виду	49,2	16	41

Комбинируется с

- Шкафчик для раковины Geberit Smyle Square, с одной дверцей → стр. 208

Принадлежности

- Донный клапан Geberit, компактная модель, с наружной нажимной пробкой сливного отверстия → стр. 523
- Слив раковины Geberit, компактная модель, с наружной нажимной пробкой сливного отверстия → стр. 526
- Сифон бутылочный Geberit для раковин, горизонтальный выпуск → стр. 519
- Сифон бутылочный Geberit для раковин, компактная модель, горизонтальный выпуск → стр. 519

Раковины

Раковина Geberit Smyle

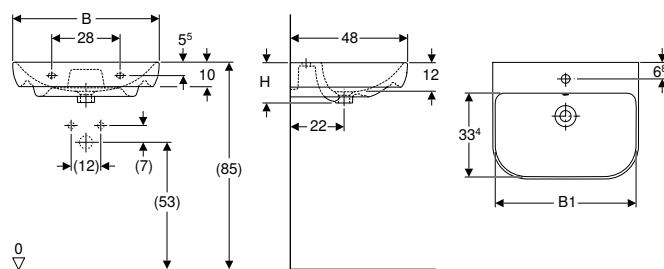

Технические данные

Материал	Сантехнический фарфор
----------	-----------------------

Характеристики

- Сочетается с полупьедесталом
- Сочетается с пьедесталом

Арт. №	Цвет / поверхность	Отверстие под смеситель	Перелив	B1 [см]	H [см]	T [см]
В / Ширина: 55 см						
500.227.01.1	Белый	По центру	На виду	51,5	16,5	48
В / Ширина: 60 см						
500.228.01.1	Белый	По центру	На виду	56,8	16,5	48
В / Ширина: 65 см						
500.230.01.1	Белый	По центру	На виду	61,8	17	48
В / Ширина: 70 см						
500.248.01.1	Белый	По центру	На виду	66,8	17	48

Принадлежности

- Донный клапан Geberit, компактная модель, с наружной нажимной пробкой сливного отверстия → стр. 523
- Слив раковины Geberit, компактная модель, с наружной нажимной пробкой сливного отверстия → стр. 526
- Сифон бутылочный Geberit для раковин, горизонтальный выпуск → стр. 519
- Сифон бутылочный Geberit для раковин, компактная модель, горизонтальный выпуск → стр. 519

Раковина Geberit Smyle Square

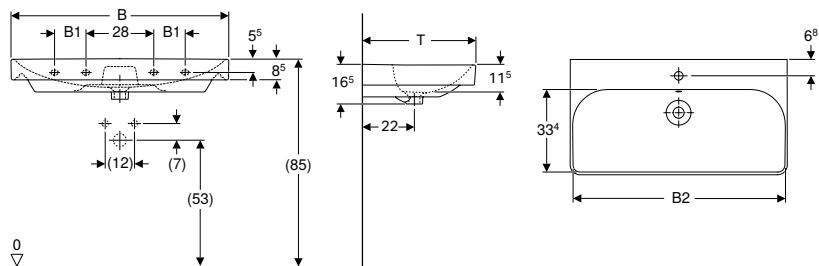

Технические данные

Материал	Сантехнический фарфор
----------	-----------------------

Характеристики

- Возможна установка на мебель

Арт. №	Цвет / поверхность	Отверстие под смеситель	Перелив	B1 [см]	B2 [см]	Ширина шкафчика [см]	H [см]	T [см]	Точки крепления
В / Ширина: 55 см									
500.259.01.1	Белый	По центру	На виду	-	51,8	53,6	16,5	44	2
В / Ширина: 60 см									
500.229.01.1	Белый	По центру	На виду	-	56,8	58,4	16,5	48	2
В / Ширина: 75 см									
500.249.01.1	Белый	По центру	На виду	-	71,5	73,4	16,5	48	2
В / Ширина: 90 см									
500.251.01.1	Белый	По центру	На виду	13	86,8	88,4	16,5	48	4
500.250.01.1	Белый	Без	На виду	13	86,8	88,4	16,5	48	4
В / Ширина: 120 см									
500.253.01.1	Белый	Левое и правое	На виду	28	116,8	118,4	16,5	48	4
500.226.01.1	Белый	По центру	На виду	28	116,8	118,4	16,5	48	4
500.225.01.1	Белый	Без	На виду	28	116,8	118,4	16,5	48	4

Комбинируется с

- Шкафчик для раковины Geberit Smyle Square, с одной дверцей → стр. 210
- Шкафчик для раковины Geberit Smyle Square, с двумя выдвижными ящиками → стр. 211

Принадлежности

- Донный клапан Geberit, компактная модель, с наружной нажимной пробкой сливного отверстия → стр. 523
- Слив раковины Geberit, компактная модель, с наружной нажимной пробкой сливного отверстия → стр. 526
- Сифон бутылочный Geberit для раковин, горизонтальный выпуск → стр. 519
- Сифон бутылочный Geberit для раковин, компактная модель, горизонтальный выпуск → стр. 519

Двойные раковины

Двойная раковина Geberit Smyle Square

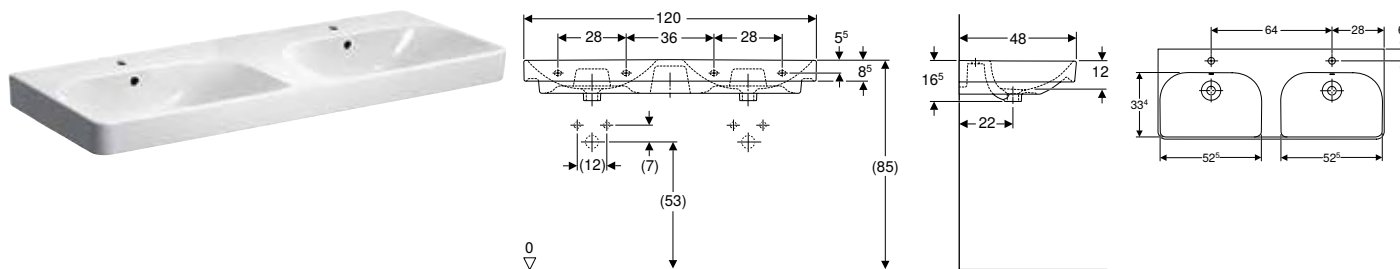

Технические данные

Материал	Сантехнический фарфор
----------	-----------------------

Характеристики

- Возможна установка на мебель
- Сочетается с полупьедесталом

Арт. №	Цвет / поверхность	Отверстие под смеситель	Перелив	Ширина шкафчика [см]	Н [см]	Т [см]
В / Ширина: 120 см						
500.223.01.1	Белый	По центру	На виду	118,4	16,5	48

Комбинируется с

- Шкафчик для двойного раковины Geberit Smyle Square, с двумя выдвигаемыми ящиками → стр. 212

Принадлежности

- Донный клапан Geberit, компактная модель, с наружной нажимной пробкой сливного отверстия → стр. 523
- Слив раковины Geberit, компактная модель, с наружной нажимной пробкой сливного отверстия → стр. 526
- Сифон бутылочный Geberit для раковин, горизонтальный выпуск → стр. 519
- Сифон бутылочный Geberit для раковин, компактная модель, горизонтальный выпуск → стр. 519

Мебель для ванных комнат

Обзор аксессуаров – мебель для ванной комнаты Geberit Smyle

Геберит Россия, По состоянию: февраль 2021

					Крючок для полотенец Geberit	
					500.647.ЖК.2	
						
Ширина раковины					→ стр. 140	
Шкафчики для раковины						
Шкафчик для раковины Geberit Smyle Square, с одной дверцей	500.350.00.1		45 см	Белый, дверь правая	→ стр. 208	
	500.350.ЖК.1		45 см	Лава, дверь правая	→ стр. 208	
	500.350.ЖЛ.1		45 см	Песочно-серый, дверь правая	→ стр. 208	
	500.350.ЖР.1		45 см	Пекан, дверь правая	→ стр. 208	
	500.351.00.1		45 см	Белый, дверь левая	→ стр. 208	
	500.351.ЖК.1		45 см	Лава, дверь левая	→ стр. 208	
	500.351.ЖЛ.1		45 см	Песочно-серый, дверь левая	→ стр. 208	
	500.351.ЖР.1		45 см	Пекан, дверь левая	→ стр. 208	
	500.363.00.1		50 см	Белый, дверь правая	→ стр. 208	
	500.363.ЖК.1		50 см	Лава, дверь правая	→ стр. 209	
	500.363.ЖЛ.1		50 см	Песочно-серый, дверь правая	→ стр. 209	
	500.363.ЖР.1		50 см	Пекан, дверь правая	→ стр. 209	
	500.364.00.1		50 см	Белый, дверь левая	→ стр. 208	
	500.364.ЖК.1		50 см	Лава, дверь левая	→ стр. 208	
	500.364.ЖЛ.1		50 см	Песочно-серый, дверь левая	→ стр. 208	
	500.364.ЖР.1		50 см	Пекан, дверь левая	→ стр. 208	
Шкафчики для раковины						
Шкафчик для раковины Geberit Smyle Square, с одной дверцей	500.365.00.1		55 см	Белый, дверь правая	→ стр. 210	
	500.365.ЖК.1		55 см	Лава, дверь правая	→ стр. 210	
	500.365.ЖЛ.1		55 см	Песочно-серый, дверь правая	→ стр. 210	
	500.365.ЖР.1		55 см	Пекан, дверь правая	→ стр. 210	
	500.366.00.1		55 см	Белый, дверь левая	→ стр. 210	
	500.366.ЖК.1		55 см	Лава, дверь левая	→ стр. 210	
	500.366.ЖЛ.1		55 см	Песочно-серый, дверь левая	→ стр. 210	
500.366.ЖР.1	55 см	Пекан, дверь левая	→ стр. 210			
Шкафчик для раковины Geberit Smyle Square, с двумя выдвижными ящиками	500.352.00.1		60 см	Белый	→ стр. 211	
	500.352.ЖК.1		60 см	Темно-серый	→ стр. 211	
	500.352.ЖЛ.1		60 см	Песчаный глянec	→ стр. 211	
	500.352.ЖР.1		60 см	Пекан	→ стр. 211	
	500.353.00.1		75 см	Белый	→ стр. 211	
	500.353.ЖК.1		75 см	Темно-серый	→ стр. 211	
	500.353.ЖЛ.1		75 см	Песчаный глянec	→ стр. 211	
	500.353.ЖР.1		75 см	Пекан	→ стр. 211	
	500.354.00.1		90 см	Белый	→ стр. 211	
	500.354.ЖК.1		90 см	Темно-серый	→ стр. 211	
	500.354.ЖЛ.1		90 см	Песчаный глянec	→ стр. 211	
	500.354.ЖР.1		90 см	Пекан	→ стр. 211	
	500.355.00.1		120 см	Белый	→ стр. 211	
	500.355.ЖК.1		120 см	Темно-серый	→ стр. 211	
	500.355.ЖЛ.1		120 см	Песчаный глянec	→ стр. 211	
500.355.ЖР.1	120 см	Пекан	→ стр. 211			

						Крючок для полотенец Geberit	
						500.647.ЖК.2	
							
Ширина раковины						→ стр. 140	
Шкафчики для двойной раковины							
Шкафчик для двойного раковины Geberit Smyle Square, с двумя выдвижными ящиками	500.356.00.1		120 см	Белый	→ стр. 212		
	500.356.ЖК.1		120 см	Темно-серый	→ стр. 212		
	500.356.ЖЛ.1		120 см	Песчаный глянец	→ стр. 212		
	500.356.ЖР.1		120 см	Пекан	→ стр. 212		
Боковые шкафы							
Шкафчик-пенал средней высоты Geberit Smyle Square с одной дверцей	500.361.00.1			Белый	→ стр. 213	✓	
	500.361.ЖК.1			Темно-серый	→ стр. 213	✓	
	500.361.ЖЛ.1			Песчаный глянец	→ стр. 213	✓	
	500.361.ЖР.1			Пекан	→ стр. 213	✓	
Шкафчик Geberit Smyle Square с одной дверцей	500.359.00.1			Белый, дверь правая	→ стр. 214		
	500.359.ЖК.1			Лава, дверь правая	→ стр. 214		
	500.359.ЖЛ.1			Песочно-серый, дверь правая	→ стр. 214		
	500.359.ЖР.1			Пекан, дверь правая	→ стр. 214		
	500.360.00.1			Белый, дверь левая	→ стр. 214		
	500.360.ЖК.1			Лава, дверь левая	→ стр. 214		
	500.360.ЖЛ.1			Песочно-серый, дверь левая	→ стр. 214		
	500.360.ЖР.1			Пекан, дверь левая	→ стр. 214		
Шкафчик Geberit Smyle Square с двумя выдвижными ящиками	500.357.00.1			Белый	→ стр. 215		
	500.357.ЖК.1			Темно-серый	→ стр. 215		
	500.357.ЖЛ.1			Песчаный глянец	→ стр. 215		
	500.357.ЖР.1			Пекан	→ стр. 215		
Шкафчик Geberit Smyle Square без дверей	500.358.00.1			Белый	→ стр. 216		
	500.358.ЖК.1			Темно-серый	→ стр. 216		
	500.358.ЖЛ.1			Песчаный глянец	→ стр. 216		
	500.358.ЖР.1			Пекан	→ стр. 216		

✓ Совместимо

Шкафчики под раковины

Шкафчик для раковины Geberit Smyle Square, с одной дверцей

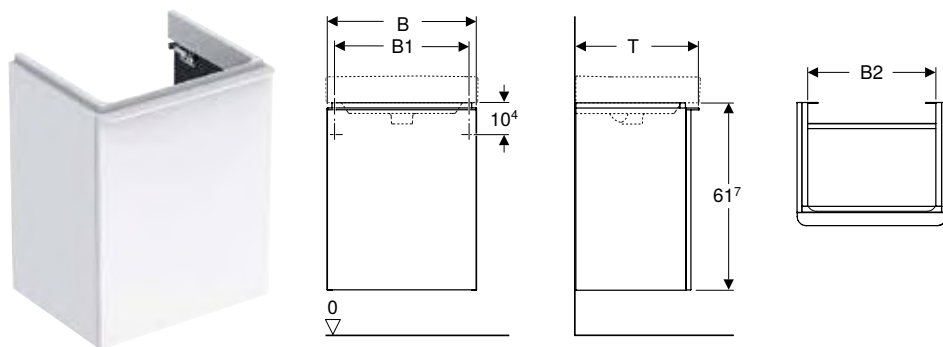

Технические данные

Материал	Влагостойкое трехслойная ДСП
----------	------------------------------

Характеристики

- Подвесной
- С одной дверцей
- Ручка для открывания
- Дверь с демпфирующим механизмом
- С одной переставной полкой
- С защитой от конденсата
- Поставляется в собранном состоянии

Объем поставки

- Шкафчик для раковины
- Крепеж

Арт. №	Цвет / поверхность	B [см]	B1 [см]	B2 [см]	H [см]	T [см]	Дверь
Ширина раковина: 45 см							
500.351.00.1	Корпус и фронтальная часть: белый / лакированный глянцевый Ручка: белый / порошковая окраска матовая	44,2	39,3	37,2	61,7	35,6	Ограничитель слева
500.351.JK.1	Корпус и фронтальная часть: лава / лакированный матовый Ручка: лава / порошковая окраска матовая	44,2	39,3	37,2	61,7	35,6	Ограничитель слева
500.351.JL.1	Корпус и фронтальная часть: песочно-серый / лакированный блестящий Ручка: песочно-серый / порошковая окраска матовая	44,2	39,3	37,2	61,7	35,6	Ограничитель слева
500.351.JR.1	Корпус и фронтальная часть: тёмный орех / меламиновая структура дерева Ручка: лава / порошковая окраска матовая	44,2	39,3	37,2	61,7	35,6	Ограничитель слева
500.350.00.1	Корпус и фронтальная часть: белый / лакированный глянцевый Ручка: белый / порошковая окраска матовая	44,2	39,3	37,2	61,7	35,6	Ограничитель справа
500.350.JK.1	Корпус и фронтальная часть: лава / лакированный матовый Ручка: лава / порошковая окраска матовая	44,2	39,3	37,2	61,7	35,6	Ограничитель справа
500.350.JL.1	Корпус и фронтальная часть: песочно-серый / лакированный блестящий Ручка: песочно-серый / порошковая окраска матовая	44,2	39,3	37,2	61,7	35,6	Ограничитель справа
500.350.JR.1	Корпус и фронтальная часть: тёмный орех / меламиновая структура дерева Ручка: лава / порошковая окраска матовая	44,2	39,3	37,2	61,7	35,6	Ограничитель справа
Ширина раковина: 50 см							
500.364.00.1	Корпус и фронтальная часть: белый / лакированный глянцевый Ручка: белый / порошковая окраска матовая	49,2	42,2	42,2	61,7	40,6	Ограничитель слева
500.364.JK.1	Корпус и фронтальная часть: лава / лакированный матовый Ручка: лава / порошковая окраска матовая	49,2	42,2	42,2	61,7	40,6	Ограничитель слева
500.364.JL.1	Корпус и фронтальная часть: песочно-серый / лакированный блестящий Ручка: песочно-серый / порошковая окраска матовая	49,2	42,2	42,2	61,7	40,6	Ограничитель слева
500.364.JR.1	Корпус и фронтальная часть: тёмный орех / меламиновая структура дерева Ручка: лава / порошковая окраска матовая	49,2	42,2	42,2	61,7	40,6	Ограничитель слева
500.363.00.1	Корпус и фронтальная часть: белый / лакированный глянцевый Ручка: белый / порошковая окраска матовая	49,2	42,2	42,2	61,7	40,6	Ограничитель справа

Арт. №	Цвет / поверхность	В [см]	В1 [см]	В2 [см]	Н [см]	Т [см]	Дверь
500.363.ЖК.1	Корпус и фронтальная часть: лава / лакированный матовый Ручка: лава / порошковая окраска матовая	49,2	42,2	42,2	61,7	40,6	Ограничитель справа
500.363.ЖЛ.1	Корпус и фронтальная часть: песочно-серый / лакированный блестящий Ручка: песочно-серый / порошковая окраска матовая	49,2	42,2	42,2	61,7	40,6	Ограничитель справа
500.363.ЖР.1	Корпус и фронтальная часть: тёмный орех / меламиновая структура дерева Ручка: лава / порошковая окраска матовая	49,2	42,2	42,2	61,7	40,6	Ограничитель справа

Комбинируется с

- Раковина Geberit Smyle Square → стр. 200
- Раковина Geberit Smyle Square с асимметричным переливом → стр. 200
- Зеркало с подсветкой Geberit Option Basic, двухсторонняя подсветка → стр. 446

Принадлежности

- Обзор аксессуаров – мебель для ванной комнаты Geberit Smyle → стр. 204

Шкафчик для раковины Geberit Smyle Square, с одной дверцей

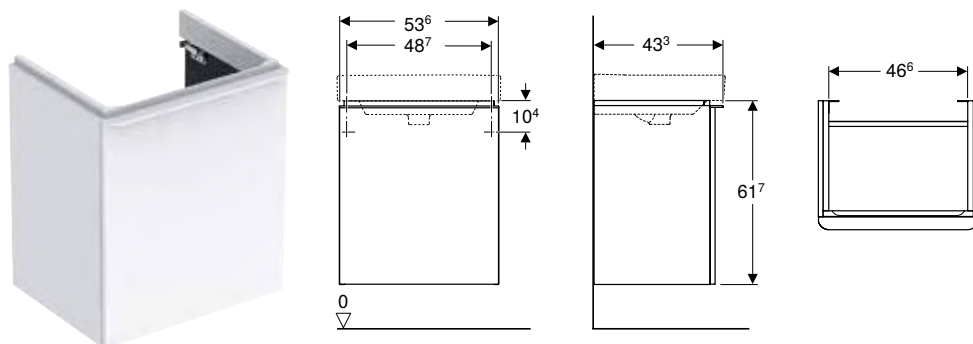

Технические данные

Материал	Влагостойкое трехслойная ДСП
----------	------------------------------

Объем поставки

- Шкафчик для раковины
- Крепеж

Характеристики

- Подвесной
- С одной дверцей
- Ручка для открывания
- Дверь с демпфирующим механизмом
- С одной переставной полкой
- С защитой от конденсата
- Поставляется в собранном состоянии

Арт. №	Цвет / поверхность	ВШирина раковина		Н	Т
		[см]	[см]	[см]	[см]
Дверь: Ограничитель слева					
500.366.00.1	Корпус и фронтальная часть: белый / лакированный глянцевый Ручка: белый / порошковая окраска матовая	53,6	55	61,7	43,3
500.366.JK.1	Корпус и фронтальная часть: лава / лакированный матовый Ручка: лава / порошковая окраска матовая	53,6	55	61,7	43,3
500.366.JL.1	Корпус и фронтальная часть: песочно-серый / лакированный блестящий Ручка: песочно-серый / порошковая окраска матовая	53,6	55	61,7	43,3
500.366.JR.1	Корпус и фронтальная часть: тёмный орех / меламиновая структура дерева Ручка: лава / порошковая окраска матовая	53,6	55	61,7	43,3
Дверь: Ограничитель справа					
500.365.00.1	Корпус и фронтальная часть: белый / лакированный глянцевый Ручка: белый / порошковая окраска матовая	53,6	55	61,7	43,3
500.365.JK.1	Корпус и фронтальная часть: лава / лакированный матовый Ручка: лава / порошковая окраска матовая	53,6	55	61,7	43,3
500.365.JL.1	Корпус и фронтальная часть: песочно-серый / лакированный блестящий Ручка: песочно-серый / порошковая окраска матовая	53,6	55	61,7	43,3
500.365.JR.1	Корпус и фронтальная часть: тёмный орех / меламиновая структура дерева Ручка: лава / порошковая окраска матовая	53,6	55	61,7	43,3

Комбинируется с

- Раковина Geberit Smyle Square → стр. 202
- Зеркало с подсветкой Geberit Option Basic, двухсторонняя подсветка → стр. 446

Принадлежности

- Обзор аксессуаров – мебель для ванной комнаты Geberit Smyle → стр. 204

Шкафчик для раковины Geberit Smyle Square, с двумя выдвижными ящиками

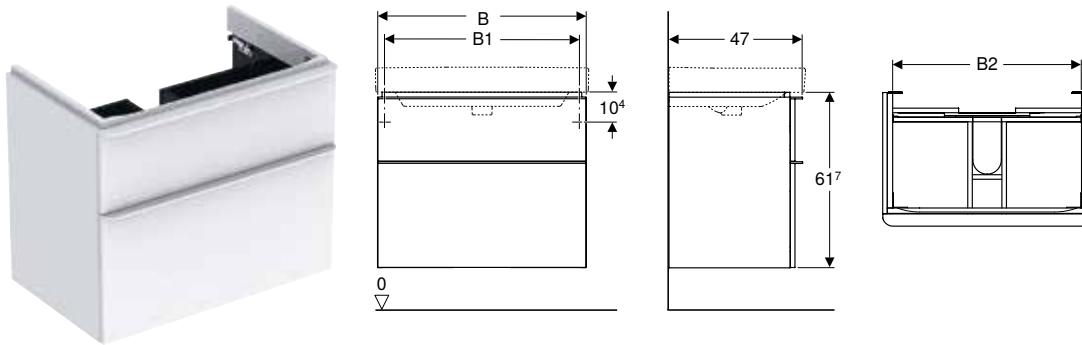

Технические данные

Материал	Влагостойкое трехслойная ДСП
----------	------------------------------

Объем поставки

- Шкафчик для раковины
- Крепеж

Характеристики

- Подвесной
- С двумя выдвижными ящиками
- Ручка для открывания
- Выдвижной ящик с самовтягивающимся механизмом
- С защитой от конденсата
- Рама выдвижного ящика металлическая
- Поставляется в собранном состоянии

Арт. №	Цвет / поверхность	B [см]	B1 [см]	B2 [см]	H [см]	T [см]
Ширина раковина: 60 см						
500.352.00.1	Корпус и фронтальная часть: белый / лакированный глянцевый Ручка: белый / порошковая окраска матовая	58,4	53,5	51,4	61,7	47
500.352.ЖК.1	Корпус и фронтальная часть: лава / лакированный матовый Ручка: лава / порошковая окраска матовая	58,4	53,5	51,4	61,7	47
500.352.ЖЛ.1	Корпус и фронтальная часть: песочно-серый / лакированный блестящий Ручка: песочно-серый / порошковая окраска матовая	58,4	53,5	51,4	61,7	47
500.352.ЖР.1	Корпус и фронтальная часть: тёмный орех / меламиновая структура дерева Ручка: лава / порошковая окраска матовая	58,4	53,5	51,4	61,7	47
Ширина раковина: 75 см						
500.353.00.1	Корпус и фронтальная часть: белый / лакированный глянцевый Ручка: белый / порошковая окраска матовая	73,4	68,5	66,4	61,7	47
500.353.ЖК.1	Корпус и фронтальная часть: лава / лакированный матовый Ручка: лава / порошковая окраска матовая	73,4	68,5	66,4	61,7	47
500.353.ЖЛ.1	Корпус и фронтальная часть: песочно-серый / лакированный блестящий Ручка: песочно-серый / порошковая окраска матовая	73,4	68,5	66,4	61,7	47
500.353.ЖР.1	Корпус и фронтальная часть: тёмный орех / меламиновая структура дерева Ручка: лава / порошковая окраска матовая	73,4	68,5	66,4	61,7	47
Ширина раковина: 90 см						
500.354.00.1	Корпус и фронтальная часть: белый / лакированный глянцевый Ручка: белый / порошковая окраска матовая	88,4	83,5	81,4	61,7	47
500.354.ЖК.1	Корпус и фронтальная часть: лава / лакированный матовый Ручка: лава / порошковая окраска матовая	88,4	83,5	81,4	61,7	47
500.354.ЖЛ.1	Корпус и фронтальная часть: песочно-серый / лакированный блестящий Ручка: песочно-серый / порошковая окраска матовая	88,4	83,5	81,4	61,7	47
500.354.ЖР.1	Корпус и фронтальная часть: тёмный орех / меламиновая структура дерева Ручка: лава / порошковая окраска матовая	88,4	83,5	81,4	61,7	47
Ширина раковина: 120 см						
500.355.00.1	Корпус и фронтальная часть: белый / лакированный глянцевый Ручка: белый / порошковая окраска матовая	118,4	113,5	111,4	61,7	47
500.355.ЖК.1	Корпус и фронтальная часть: лава / лакированный матовый Ручка: лава / порошковая окраска матовая	118,4	113,5	111,4	61,7	47
500.355.ЖЛ.1	Корпус и фронтальная часть: песочно-серый / лакированный блестящий Ручка: песочно-серый / порошковая окраска матовая	118,4	113,5	111,4	61,7	47
500.355.ЖР.1	Корпус и фронтальная часть: тёмный орех / меламиновая структура дерева Ручка: лава / порошковая окраска матовая	118,4	113,5	111,4	61,7	47

Комбинируется с

- Раковина Geberit Smyle Square → стр. 202
- Шкафчик Geberit Smyle Square с двумя выдвижными ящиками → стр. 215
- Зеркало с подсветкой Geberit Option Basic, двухсторонняя подсветка → стр. 446
- Зеркальный шкаф Geberit Option с подсветкой и двумя дверями → стр. 449
- Зеркальный шкаф Geberit Option с подсветкой и тремя дверями → стр. 450

Принадлежности

- Обзор аксессуаров – мебель для ванной комнаты Geberit Smyle → стр. 204

Шкафчик для двойной раковины Geberit Smyle Square, с двумя выдвижными ящиками

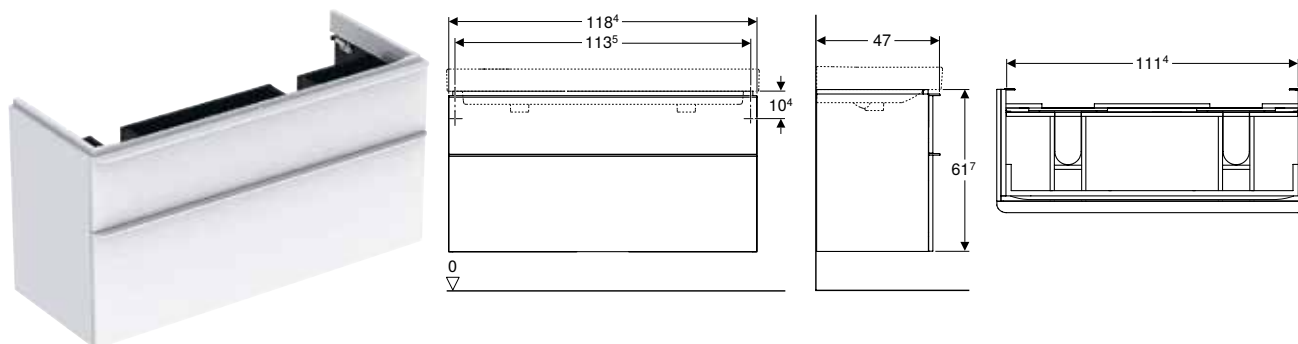

Технические данные

Материал	Влагостойкое трехслойная ДСП
----------	------------------------------

Характеристики

- Подвесной
- С двумя выдвижными ящиками
- Ручка для открывания
- Выдвижной ящик с самовтягивающимся механизмом
- С защитой от конденсата
- Рама выдвижного ящика металлическая
- Поставляется в собранном состоянии

Объем поставки

- Шкафчик для двойной раковины
- Крепеж

Арт. №	Цвет / поверхность	В [см]	Н [см]	Т [см]
Ширина раковина: 120 см				
500.356.00.1	Корпус и фронтальная часть: белый / лакированный глянцевый Ручка: белый / порошковая окраска матовая	118,4	61,7	47
500.356.ЖК.1	Корпус и фронтальная часть: лава / лакированный матовый Ручка: лава / порошковая окраска матовая	118,4	61,7	47
500.356.ЖЛ.1	Корпус и фронтальная часть: песочно-серый / лакированный блестящий Ручка: песочно-серый / порошковая окраска матовая	118,4	61,7	47
500.356.ЖР.1	Корпус и фронтальная часть: тёмный орех / меламиновая структура дерева Ручка: лава / порошковая окраска матовая	118,4	61,7	47

Комбинируется с

- Двойная раковина Geberit Smyle Square → стр. 203
- Шкафчик Geberit Smyle Square с двумя выдвижными ящиками → стр. 215
- Зеркальный шкаф Geberit Option с подсветкой и тремя дверями → стр. 450

Принадлежности

- Обзор аксессуаров – мебель для ванной комнаты Geberit Smyle → стр. 204

Боковые шкафчики

Шкафчик-пенал средней высоты Geberit Smyle Square с одной дверцей

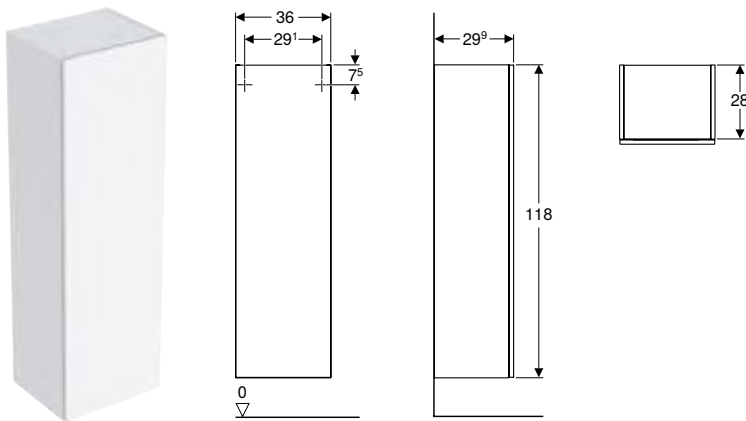

Технические данные

Материал	Влагостойкое трехслойная ДСП
----------	------------------------------

Характеристики

- Подвесной
- Возможность соединения боковым шкафчиком в высокий шкафчик
- С одной дверцей
- Дверь с демпфирующим механизмом
- Механизм открывания «Push-to-open»
- Съёмные вставные полки
- Сторона расположения петель: слева или справа
- Зеркало на внутренней стороне дверцы
- С защитой от конденсата
- Поставляется в собранном состоянии

Объем поставки

- Боковой шкафчик
- 3 стеклянные полки
- Крепеж

Арт. №	Цвет / поверхность	В [см]	Н [см]	Т [см]
500.361.00.1	Белый / Высокоглянцевое покрытие	36	118	29,9
500.361.JK.1	Темно-серый / Матовое покрытие	36	118	29,9
500.361.JL.1	Песчаный глянец / Высокоглянцевое покрытие	36	118	29,9
500.361.JR.1	Пекан / Меламин, древесная структура	36	118	29,9

Комбинируется с

- Шкафчик Geberit Smyle Square без дверей → стр. 216
- Шкафчик Geberit Smyle Square с одной дверцей → стр. 214

Принадлежности

- Обзор аксессуаров – мебель для ванной комнаты Geberit Smyle → стр. 204

Шкафчик Geberit Smyle Square с одной дверцей

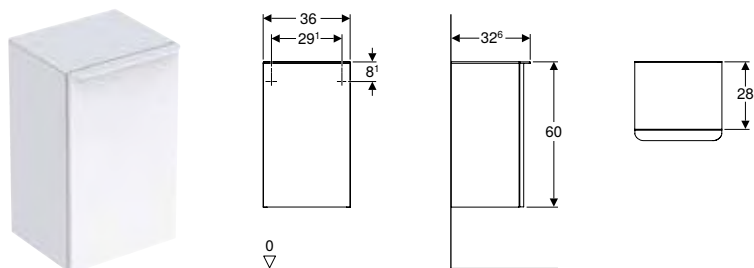

Технические данные

Материал	Влагостойкое трехслойная ДСП
----------	------------------------------

Характеристики

- Подвесной
- Возможность соединения шкафчиком средней высоты в высокий шкафчик
- С одной дверцей
- Ручка для открывания
- Дверь с демпфирующим механизмом
- С одной переставной полкой
- С защитой от конденсата
- Защитная крышка из стекла
- Поставляется в собранном состоянии

Объем поставки

- Шкафчик
- Крепеж

Арт. №	Цвет / поверхность	В [см]	Н [см]	Т [см]
Дверь: Ограничитель слева				
500.360.00.1	Корпус и фронтальная часть: белый / лакированный глянцевый Ручка: белый / порошковая окраска матовая	36	60	32,6
500.360.JK.1	Корпус и фронтальная часть: лава / лакированный матовый Ручка: лава / порошковая окраска матовая	36	60	32,6
500.360.JL.1	Корпус и фронтальная часть: песочно-серый / лакированный блестящий Ручка: песочно-серый / порошковая окраска матовая	36	60	32,6
500.360.JR.1	Корпус и фронтальная часть: тёмный орех / меламиновая структура дерева Ручка: лава / порошковая окраска матовая	36	60	32,6
Дверь: Ограничитель справа				
500.359.00.1	Корпус и фронтальная часть: белый / лакированный глянцевый Ручка: белый / порошковая окраска матовая	36	60	32,6
500.359.JK.1	Корпус и фронтальная часть: лава / лакированный матовый Ручка: лава / порошковая окраска матовая	36	60	32,6
500.359.JL.1	Корпус и фронтальная часть: песочно-серый / лакированный блестящий Ручка: песочно-серый / порошковая окраска матовая	36	60	32,6
500.359.JR.1	Корпус и фронтальная часть: тёмный орех / меламиновая структура дерева Ручка: лава / порошковая окраска матовая	36	60	32,6

Комбинируется с

- Шкафчик-пенал средней высоты Geberit Smyle Square с одной дверцей → стр. 213

Принадлежности

- Обзор аксессуаров – мебель для ванной комнаты Geberit Smyle → стр. 204

Шкафчик Geberit Smyle Square с двумя выдвижными ящиками

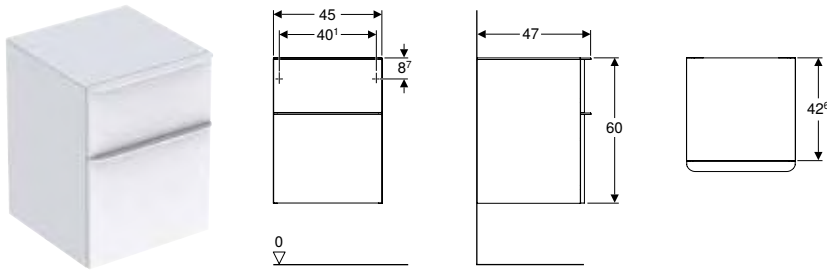

Технические данные

Материал	Влагостойкое трехслойная ДСП
----------	------------------------------

Характеристики

- Подвесной
- Возможно соединение с тумбой умывальника
- С двумя выдвижными ящиками
- Ручка для открывания
- Выдвижной ящик с самовтягивающимся механизмом
- С защитой от конденсата
- Рама выдвижного ящика металлическая
- Защитная крышка из стекла
- Поставляется в собранном состоянии

Объем поставки

- Шкафчик
- Крепеж

Арт. №	Цвет / поверхность	В [см]	Н [см]	Т [см]
500.357.00.1	Корпус и фронтальная часть: белый / лакированный глянцевый Ручка: белый / порошковая окраска матовая	45	60	47
500.357.JK.1	Корпус и фронтальная часть: лава / лакированный матовый Ручка: лава / порошковая окраска матовая	45	60	47
500.357.JL.1	Корпус и фронтальная часть: песочно-серый / лакированный блестящий Ручка: песочно-серый / порошковая окраска матовая	45	60	47
500.357.JR.1	Корпус и фронтальная часть: тёмный орех / меламиновая структура дерева Ручка: лава / порошковая окраска матовая	45	60	47

Комбинируется с

- Шкафчик для раковины Geberit Smyle Square, с двумя выдвижными ящиками → стр. 211
- Шкафчик для двойного раковины Geberit Smyle Square, с двумя выдвижными ящиками → стр. 212
- Магнитная доска Geberit с многофункциональными ящиками → стр. 139

Принадлежности

- Обзор аксессуаров – мебель для ванной комнаты Geberit Smyle → стр. 204

Шкафчик Geberit Smyle Square без дверей

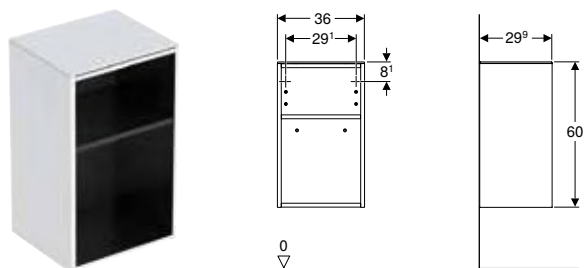

Технические данные

Материал	Влагостойкое трехслойная ДСП
----------	------------------------------

Характеристики

- Подвесной
- Возможность соединения шкафчиком средней высоты в высокий шкафчик
- С одной переставной полкой
- С защитой от конденсата
- Защитная крышка из стекла
- Поставляется в собранном состоянии

Объем поставки

- Шкафчик
- Крепеж

Арт. №	Цвет / поверхность	В [см]	Н [см]	Т [см]
500.358.00.1	Белый / Высокоглянцевое покрытие	36	60	29,9
500.358.ЖК.1	Темно-серый / Матовое покрытие	36	60	29,9
500.358.ЖЛ.1	Песчаный глянец / Высокоглянцевое покрытие	36	60	29,9
500.358.ЖР.1	Пекан / Меламин, древесная структура	36	60	29,9

Комбинируется с

- Шкафчик-пенал средней высоты Geberit Smyle Square с одной дверцей → стр. 213

Принадлежности

- Обзор аксессуаров – мебель для ванной комнаты Geberit Smyle → стр. 204

Другая мебель

Настенная полка Geberit Smyle Square

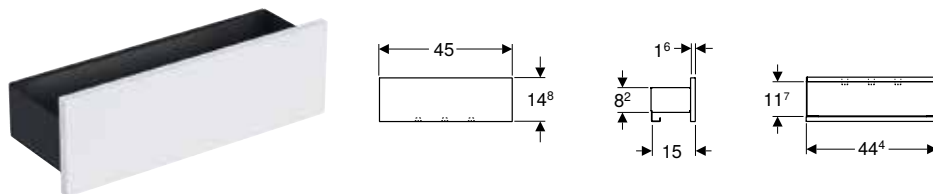

Технические данные

Материал	Влагостойкое трехслойная ДСП
----------	------------------------------

Характеристики

- Подвесной
- С тремя крючками для полотенец
- С защитой от конденсата
- Поставляется в собранном состоянии

Объем поставки

- Настенная полка
- Крепеж

Арт. №	Цвет / поверхность	В [см]	Н [см]	Т [см]
500.362.00.1	Корпус: темно-серый / с порошковой окраской, матовый Фронтальная часть: белая / блестящая лакированная	45	14,8	15
500.362.ЖК.1	Корпус: темно-серый / с порошковой окраской, матовый Фронтальная часть: темно-серый / матовая лакированная	45	14,8	15

Арт. №	Цвет / поверхность	В [см]	Н [см]	Т [см]
500.362.JL.1	Корпус: темно-серый / с порошковой окраской, матовый Фронтальная часть: песчаный глянец / блестящая лакированная	45	14,8	15
500.362.JR.1	Корпус: темно-серый / с порошковой окраской, матовый Фронтальная часть: меламин с текстурой дерева / пекан	45	14,8	15

Принадлежности

Перегородка для выдвижного ящика Geberit H-образная, для верхнего выдвижного ящика

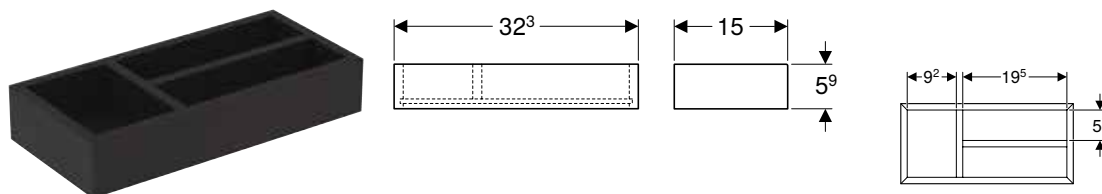

Технические данные

Материал	Влагостойкое трехслойная ДСП
----------	------------------------------

Характеристики

- Т-образная перегородка

Объем поставки

- Перегородка для выдвижного ящика

Арт. №	Цвет / поверхность	В [см]	Н [см]	Т [см]
500.678.00.1	Темно-серый / Миламиновая структура	32,3	5,9	15

Перегородка для выдвижного ящика Geberit H-образная, для верхнего выдвижного ящика

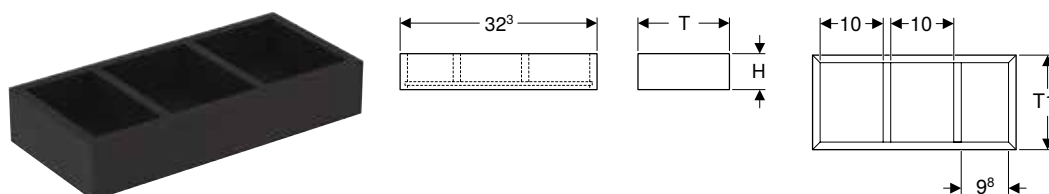

Технические данные

Материал	Влагостойкое трехслойная ДСП
----------	------------------------------

Характеристики

- H-образная перегородка

Объем поставки

- Перегородка для выдвижного ящика

Арт. №	Цвет / поверхность	В [см]	Н [см]	Т [см]	T1 [см]
500.677.00.1	Темно-серый / Миламиновая структура	32,3	5,9	15	12,6

Перегородка для выдвижного ящика Geberit H-образная, для нижнего выдвижного ящика

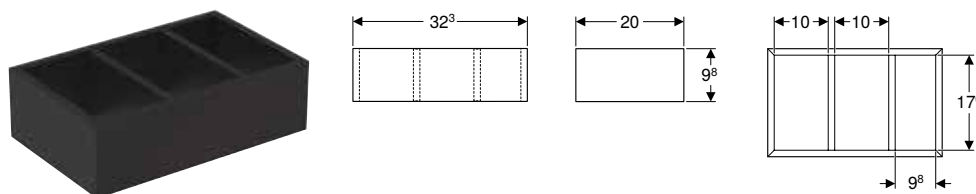

Технические данные

Материал	Влагостойкое трехслойная ДСП
----------	------------------------------

Характеристики

- H-образная перегородка

Объем поставки













- Перегородка для выдвижного ящика

Арт. №	Цвет / поверхность	В [см]	Н [см]	Т [см]
500.676.00.1	Темно-серый / Миламиновая структура	32,3	9,8	20

Унитазы

Обзор ассортимента – унитазы и сиденья для унитаза Geberit Smyle

Геберит Россия, По состоянию: февраль 2021

					Подвесной унитаз вертикальный смыв Geberit Smyle	Подвесной унитаз вертикальный смыв Geberit Smyle, Rimfree	Подвесной унитаз вертикальный смыв Smyle, Rimfree Geberit Smyle Square, закрытая форма, Rimfree	Подвесной унитаз Geberit Smyle Square, с укороченным вылетом, закрытая форма, Rimfree	
					Белая	500.211.01.1	500.210.01.1	500.208.01.1	500.379.01.1
									
					→ стр. 219	→ стр. 219	→ стр. 220	→ стр. 221	
Сиденье для унитаза Geberit Smyle	без функции плавного опускания	500.235.01.1		→ стр. 224	✓	✓			
	С функцией плавного опускания	500.236.01.1		→ стр. 224	✓	✓			
Сиденье для унитаза Geberit Smyle Square тонкое исполнение, тип Sandwich	без функции плавного опускания	500.239.01.1		→ стр. 225			✓	✓	
	С функцией плавного опускания	500.240.01.1		→ стр. 225			✓	✓	
	С функцией плавного опускания, быстроразъемными крепежными шарнирами	500.688.01.1		→ стр. 225			✓	✓	
Сиденье для унитаза Geberit Smyle тонкое исполнение	без функции плавного опускания	500.238.01.1		→ стр. 224			✓	✓	
	С функцией плавного опускания	500.237.01.1		→ стр. 224			✓	✓	
	С функцией плавного опускания, быстроразъемными крепежными шарнирами	500.687.01.1		→ стр. 224			✓	✓	
Сиденье для унитаза Geberit Smyle край квадратный		500.980.01.1		→ стр. 223	✓	✓			

✓ Совместимо

Подвесные унитазы

Подвесной унитаз вертикальный смыв Geberit Smyle

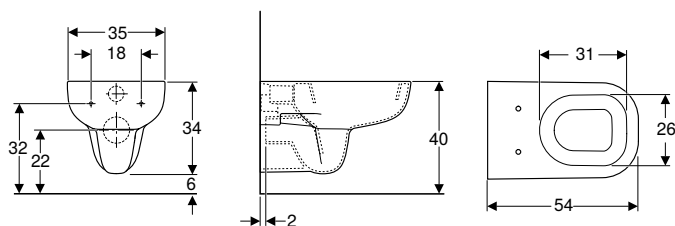

Применение

- Для смывных бачков скрытого монтажа
- Для смывного устройства

Технические данные

Материал	Сантехнический фарфор
----------	-----------------------

Характеристики

- Подвесной
- Унитаз вертикальный смыв
- С ободком
- Тип 1, полный объем 6 л, согласно EN 997

Арт. №	Цвет / поверхность	В [см]	Н [см]	Т [см]
500.211.01.1	Белый	35	34	54

Заказывается дополнительно

- Сиденье унитаза

Комбинируется с

- Сиденье для унитаза Geberit Smyle → стр. 224
- Сиденье для унитаза Geberit Smyle край квадратный → стр. 223

Подвесной унитаз вертикальный смыв Geberit Smyle, Rimfree

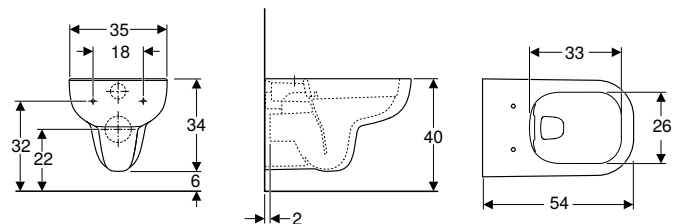

Применение

- Для смывных бачков скрытого монтажа
- Для смывного устройства

Технические данные

Материал	Сантехнический фарфор
----------	-----------------------

Характеристики

- Подвесной
- Унитаз вертикальный смыв
- Rimfree
- Тип 1, полный объем 6 л, согласно EN 997

Арт. №	Цвет / поверхность	В [см]	Н [см]	Т [см]
500.210.01.1	Белый	35	34	54

Заказывается дополнительно

- Сиденье унитаза

Комбинируется с

- Сиденье для унитаза Geberit Smyle → стр. 224
- Сиденье для унитаза Geberit Smyle край квадратный → стр. 223

Новый

Комплект подвесного унитаза Geberit Smyle Square вертикальный смыв, закрытая форма, Rimfree, с сиденьем для унитаза, крышка внахлест

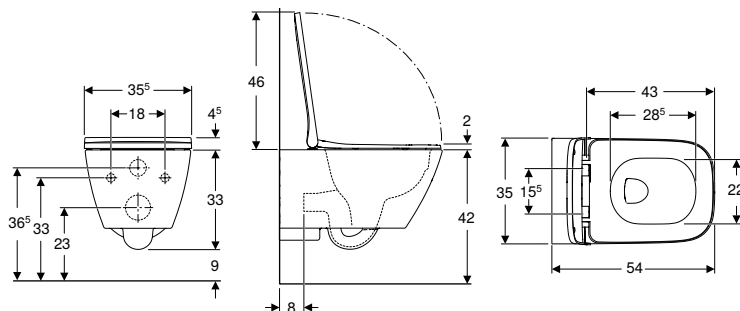

Применение

- Для смывных бачков скрытого монтажа
- Для смывного устройства

Технические данные

Материал	Сантехнический фарфор
----------	-----------------------

Характеристики

- Подвесной
- Унитаз вертикальный смыв
- Rimfree
- Простое крепление благодаря приспособлению настенного монтажа Geberit тип EFF2 для унитазов
- Тип 1, полный объем 6 / 5 л, согласно EN 997
- Объем смыва: 4,5 л
- Закрытая форма
- Скрытое крепление
- Сиденье унитаза из дюропласта, антибактериальное
- Крышка унитаза, внахлест
- Тонкое исполнение

Объем поставки

- Керамический унитаз
- Сиденье унитаза
- Крепеж

Арт. №	Цвет / поверхность	В [см]	Н [см]	Т [см]	Функция		Крепление	Материал шарнира
					Быстросъемные петли	плавного опускания		
500.683.00.2	Белый	35,5	37,5	54	Да	Да	Сверху	Хромированная латунь

Доступный с апрель 2021

Подвесной унитаз вертикальный смыв Smyle, Rimfree Geberit Smyle Square, закрытая форма, Rimfree

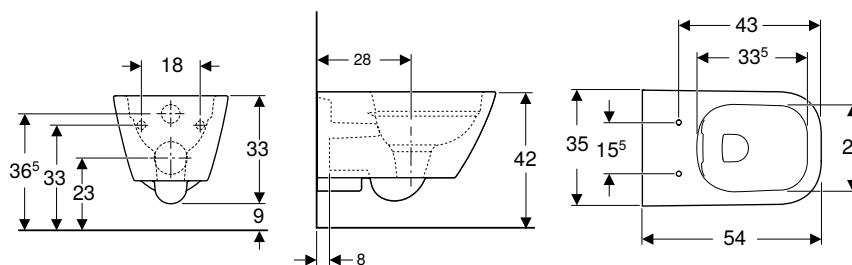

Применение

- Для смывных бачков скрытого монтажа
- Для смывного устройства

Технические данные

Материал	Сантехнический фарфор
----------	-----------------------

Характеристики

- Подвесной
- Унитаз вертикальный смыв
- Rimfree
- Простое крепление благодаря приспособлению настенного монтажа Geberit тип EFF2 для унитазов
- Тип 1, полный объем 6 / 5 л, согласно EN 997
- Объем смыва: 4,5 л
- Закрытая форма
- Скрытое крепление

Объем поставки

- Крепеж

Арт. №	Цвет / поверхность	В [см]	Н [см]	Т [см]
500.208.01.1	Белый	35	33	54

Заказывается дополнительно

- Сиденье унитаза

Комбинируется с

- Сиденье для унитаза Geberit Smyle Square тонкое исполнение, тип Sandwich → стр. 225
- Сиденье для унитаза Geberit Smyle тонкое исполнение → стр. 224

Принадлежности

- Соединительный патрубок Geberit в комплекте, для унитаза → стр. 402



- В зависимости от монтажной ситуации для установки требуется комплект для подключения Geberit для подвесного унитаза

Подвесной унитаз Geberit Smyle Square, с укороченным вылетом, закрытая форма, Rimfree

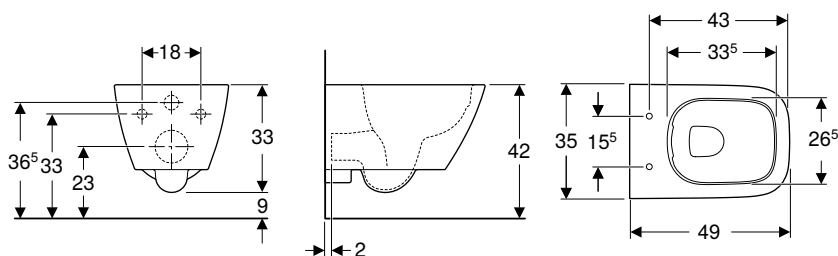

Применение

- Для смывных бачков скрытого монтажа
- Для смывного устройства

Технические данные

Материал	Сантехнический фарфор
----------	-----------------------

Характеристики

- Подвесной
- Унитаз вертикальный смыв
- Rimfree
- Простое крепление благодаря приспособлению настенного монтажа Geberit тип EFF2 для унитазов
- Тип 1, полный объем 6 / 5 л, согласно EN 997
- Объем смыва: 4,5 л
- Закрытая форма
- Скрытое крепление
- С укороченным вылетом

Объем поставки

- Крепеж

Арт. №	Цвет / поверхность	В	Н	Т
		[см]	[см]	[см]
500.379.01.1	Белый	35	33	49

Заказывается дополнительно

- Сиденье унитаза

Комбинируется с

- Сиденье для унитаза Geberit Smyle Square тонкое исполнение, тип Sandwich → стр. 225
- Сиденье для унитаза Geberit Smyle тонкое исполнение → стр. 224

Напольные унитазы

Напольный унитаз вертикальный смыв Geberit Smyle, приставной, полузакрытая форма

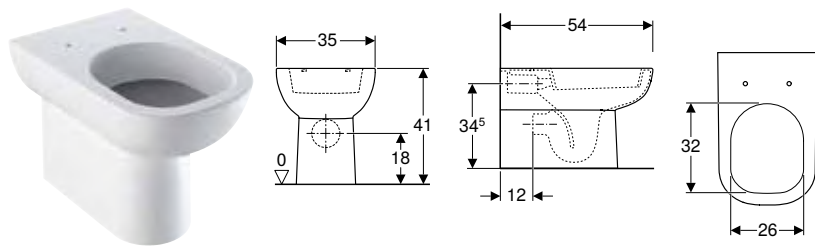

Применение

- Для смывных бачков скрытого монтажа

Технические данные

Материал	Сантехнический фарфор
----------	-----------------------

Объем поставки

- Крепеж

Характеристики

- Напольный
- Приставной
- Унитаз вертикальный смыв
- С ободком
- Горизонтальный или вертикальный выпуск
- Тип 1, полный объем 6 л, согласно EN 997
- Тип 2 согласно EN 997
- Полузакрытая форма
- Скрытое крепление

Арт. №	Цвет / поверхность	В [см]	Н [см]	Т [см]
500.213.01.1	3С Белый	35	41	54

3С: Заканчивается с март 2021

Заказывается дополнительно

- Сиденье унитаза

Комбинируется с

- Сиденье для унитаза Geberit Smyle → стр. 224
- Сиденье для унитаза Geberit Smyle край квадратный → стр. 223

Напольный унитаз Geberit Smyle для смывного бачка наружного монтажа полочного типа, вертикальный смыв, полузакрытая форма, Rimfree

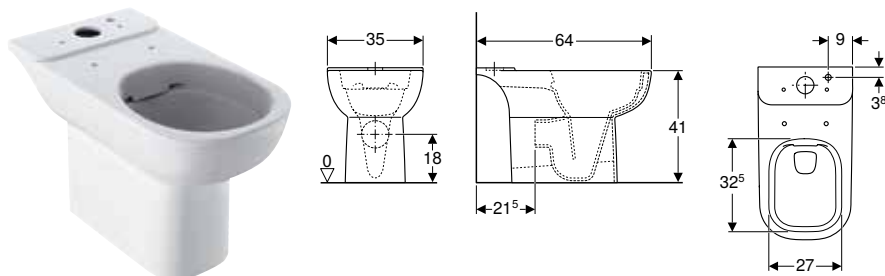

Применение

- Для навесных смывных бачков наружного монтажа

Технические данные

Материал	Сантехнический фарфор
----------	-----------------------

Объем поставки

- Крепеж

Характеристики

- Напольный
- Унитаз вертикальный смыв
- Rimfree
- Тип 1, полный объем 6 л, согласно EN 997
- Разнонаправленный сток
- Полузакрытая форма
- Скрытое крепление

Арт. №	Цвет / поверхность	В [см]	Н [см]	Т [см]
500.212.01.1	Белый	35	41	64

Заказывается дополнительно

- Смывной бачок
- Сиденье унитаза

Комбинируется с

- Сиденье для унитаза Geberit Smyle → стр. 224
- Смывной бачок наружного монтажа Geberit Smyle полочного типа, двойной смыв, подвод воды сбоку → стр. 225
- Сиденье для унитаза Geberit Smyle край квадратный → стр. 223

Напольный унитаз Geberit Smyle Square, приставной, закрытая форма, Rimfree

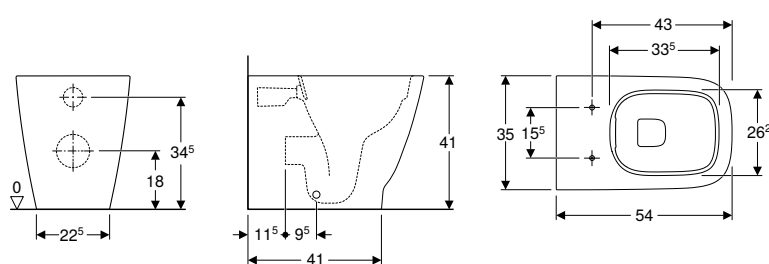

Применение

- Для смывных бачков скрытого монтажа

Технические данные

Материал	Сантехнический фарфор
----------	-----------------------

Характеристики

- Напольный
- Приставной
- Унитаз вертикальный смыв
- Rimfree
- Тип 1, полный объем 6 / 5 / 4 л, согласно EN 997
- Тип 2 согласно EN 997
- Горизонтальный или вертикальный выпуск
- Закрытая форма
- Скрытое крепление

Объем поставки

- Крепеж

Арт. №	Цвет / поверхность	В [см]	Н [см]	Т [см]
500.840.00.1	Белый	35	41	54

Заказывается дополнительно

- Сиденье унитаза

Комбинируется с

- Сиденье для унитаза Geberit Smyle тонкое исполнение → стр. 224
- Сиденье для унитаза Geberit Smyle Square тонкое исполнение, тип Sandwich → стр. 225

Сиденья на унитаз

Сиденье для унитаза Geberit Smyle край квадратный

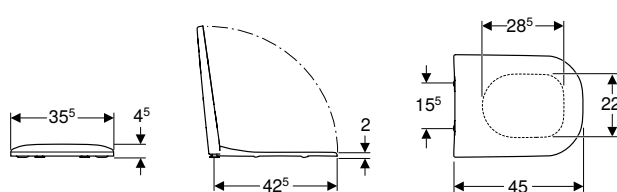

Технические данные

Материал	Дюропласт
----------	-----------

Характеристики

- Крышка унитаза, внахлест
- Края квадратные

Арт. №	Цвет / поверхность	Быстроразъемные петли	Функция плавного опускания	Крепление	Материал шарнира
500.980.01.1	Белый	Да	Да	Сверху	Хромированная латунь

Комбинируется с

- Напольный унитаз вертикальный смыв Geberit Smyle, приставной, полузакрытая форма → стр. 222
- Подвесной унитаз вертикальный смыв Geberit Smyle → стр. 219
- Подвесной унитаз вертикальный смыв Geberit Smyle, Rimfree → стр. 219
- Напольный унитаз Geberit Smyle для смывного бачка наружного монтажа полочного типа, вертикальный смыв, полузакрытая форма, Rimfree → стр. 222

Сиденье для унитаза Geberit Smyle

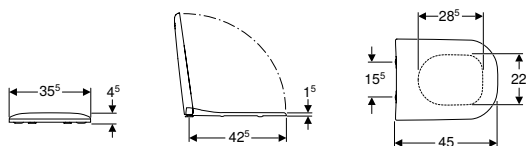

Технические данные

Материал	Дюропласт
----------	-----------

Характеристики

- Крышка унитаза, внахлест

Арт. №	Цвет / поверхность	Быстроразъемные петли	Функция плавного опускания	Крепление	Материал шарнира
500.979.01.1	Белый	Да	Да	Сверху	Хромированная латунь
500.236.01.1	Белый	Нет	Да	Сверху	Хромированная латунь
500.235.01.1	Белый	Нет	Нет	Сверху	Хромированная латунь

Комбинируется с

- Напольный унитаз Geberit Smyle для смывного бачка наружного монтажа полочного типа, вертикальный смыв, полузакрытая форма, Rimfree → стр. 222
- Напольный унитаз вертикальный смыв Geberit Smyle, приставной, полузакрытая форма → стр. 222
- Подвесной унитаз вертикальный смыв Geberit Smyle → стр. 219
- Подвесной унитаз вертикальный смыв Geberit Smyle, Rimfree → стр. 219

Сиденье для унитаза Geberit Smyle тонкое исполнение

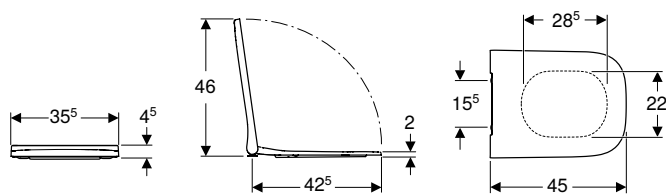

Технические данные

Материал	Дюропласт
----------	-----------

Характеристики

- Антибактериальный
- Тонкое исполнение
- Крышка унитаза, внахлест

Арт. №	Цвет / поверхность	Быстроразъемные петли	Функция плавного опускания	Крепление	Материал шарнира
500.687.01.1	Белый	Да	Да	Сверху	Хромированная латунь
500.237.01.1	Белый	Нет	Да	Сверху	Хромированная латунь
500.238.01.1	Белый	Нет	Нет	Сверху	Хромированная латунь

Комбинируется с

- Напольный унитаз Geberit Smyle Square, приставной, закрытая форма, Rimfree → стр. 223
- Подвесной унитаз Geberit Smyle Square, с укороченным вылетом, закрытая форма, Rimfree → стр. 221
- Подвесной унитаз вертикальный смыв Smyle, Rimfree Geberit Smyle Square, закрытая форма, Rimfree → стр. 220

Сиденье для унитаза Geberit Smyle Square тонкое исполнение, тип Sandwich

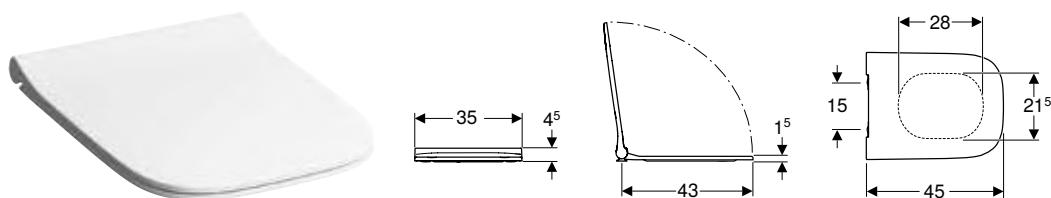

Технические данные

Материал	Дюропласт
----------	-----------

Характеристики

- Тонкое исполнение
- Крышка внахлест тип Sandwich
- Антибактериальный

Арт. №	Цвет / поверхность	Быстроразъемные петли	Функция плавного опускания	Крепление	Материал шарнира
500.688.01.1	Белый	Да	Да	Сверху	Хромированная латунь
500.240.01.1	Белый	Нет	Да	Сверху	Хромированная латунь
500.239.01.1	Белый	Нет	Нет	Сверху	Хромированная латунь

Комбинируется с

- Подвесной унитаз Geberit Smyle Square, с укороченным вылетом, закрытая форма, Rimfree → стр. 221
- Подвесной унитаз вертикальный смыв Smyle, Rimfree Geberit Smyle Square, закрытая форма, Rimfree → стр. 220
- Напольный унитаз Geberit Smyle Square, приставной, закрытая форма, Rimfree → стр. 223

Смывные бачки наружного монтажа

Смывные бачки наружного монтажа для унитазов, из сантехнического фарфора

Смывной бачок наружного монтажа Geberit Smyle полочного типа, двойной смыв, подвод воды сбоку

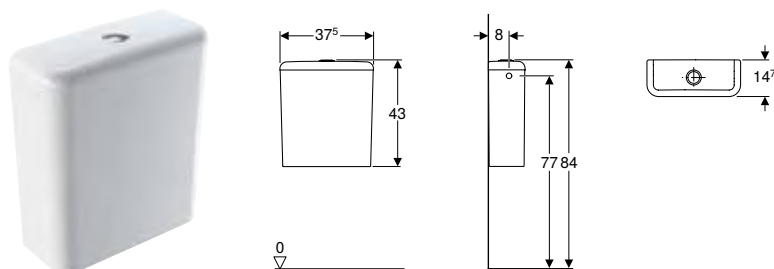

Применение

- Для полочного монтажа

Технические данные

Объем воды для смыва, заводская установка	6 и 3 л
Большой объем воды для смыва, диапазон настройки	4 / 6 л
Малый объем воды для смыва, диапазон настройки	2,6 / 4 л
Материал	Сантехнический фарфор

Характеристики

- Двойной смыв
- Тип 1, полный объем 6 л, согласно EN 997
- Подвод воды сбоку

Объем поставки

- Внутренняя арматура

Арт. №	Цвет / поверхность	В [см]	Н [см]	Т [см]
500.220.01.1	Белый	37,5	43	14,7

Комбинируется с

- Напольный унитаз Geberit Smyle для смывного бачка наружного монтажа полочного типа, вертикальный смыв, полузакрытая форма, Rimfree → стр. 222

Биде

Подвесные биде

Подвесное биде Geberit Smyle

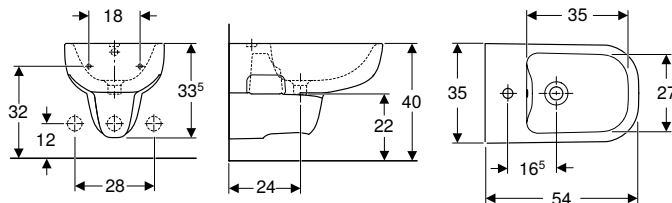

Применение

- Для смесителей с гибкой подводкой отверстием с гибкими соединительными шлангами

Характеристики

- Подвесной
- Подвод воды скрытого монтажа

Технические данные

Материал	Сантехнический фарфор
----------	-----------------------

Арт. №	Цвет / поверхность	Перелив	В [см]	Н [см]	Т [см]
500.216.01.1	Белый	На виду	35	33,5	54

Заказывается дополнительно

- Удлиненный отвод для сифона

Подвесное биде Geberit Smyle Square закрытой формы

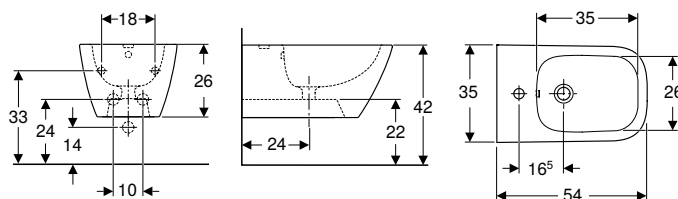

Применение

- Для смесителей с гибкой подводкой отверстием с гибкими соединительными шлангами

Характеристики

- Подвесной
- Подвод воды скрытого монтажа
- Простое крепление благодаря приспособлению настенного монтажа Geberit тип EFF2 для биде
- Закрытая форма
- Скрытое крепление

Технические данные

Материал	Сантехнический фарфор
----------	-----------------------

Объем поставки

- Крепеж

Арт. №	Цвет / поверхность	Перелив	В [см]	Н [см]	Т [см]
500.209.01.1	Белый	На виду	35	26	54

Напольные биде

Напольное биде Geberit Smyle приставное, полузакрытая форма

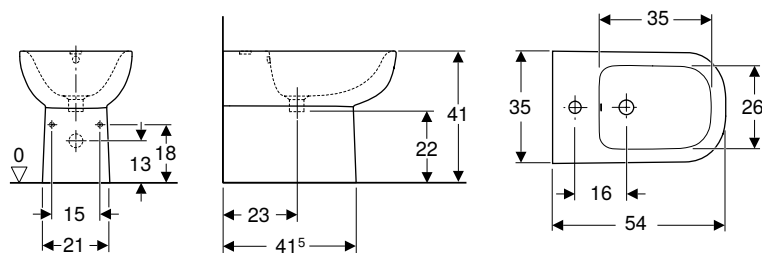

Технические данные

Материал	Сантехнический фарфор
----------	-----------------------

Характеристики

- Напольный
- Приставной
- Подвод воды скрытого монтажа
- Полузакрытая форма
- Скрытое крепление

Объем поставки

- Крепеж

Арт. №	Цвет / поверхность	Перелив	В [см]	Н [см]	Т [см]
500.217.01.1	ЗС Белый	На виду	35	41	54

ЗС: Заканчивается с март 2021

Напольное биде Geberit Smyle Square, приставное, закрытая форма

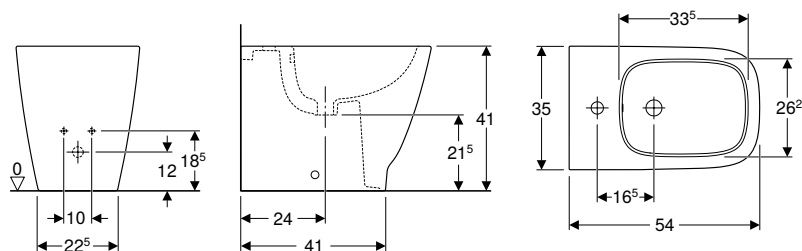

Технические данные

Материал	Сантехнический фарфор
----------	-----------------------

Характеристики

- Напольный
- Приставной
- Подвод воды скрытого монтажа
- Закрытая форма
- Скрытое крепление

Объем поставки

- Крепеж

Арт. №	Цвет / поверхность	Перелив	В [см]	Н [см]	Т [см]
500.841.00.1	Белый	На виду	35	34,5	54



Geberit Renova

Раковины	230
Раковины компактные	230
Раковины	232
Пьедесталы	233
Унитазы	236
Обзор ассортимента – унитазы и сиденья унитаза Geberit Renova	236
Подвесные унитазы	238
Напольные унитазы	242
Сиденья на унитаз	244
Принадлежности	246
Смывные бачки наружного монтажа	246
Смывные бачки наружного монтажа для унитазов, из сантехнического фарфора	246
Биде	247
Подвесные биде	247
Напольные биде	247
Писсуары	248
Эксплуатация со смывом	248
Принадлежности	249
Душевые кабины	250
Душевые поддоны из санитарного акрила	250
Ванны	252
Ванны из санитарного акрила	252
Принадлежности	256
Аксессуары для ванной комнаты	256
Подвесные полки	256

Раковины

Раковины компактные

Раковина Geberit Renova

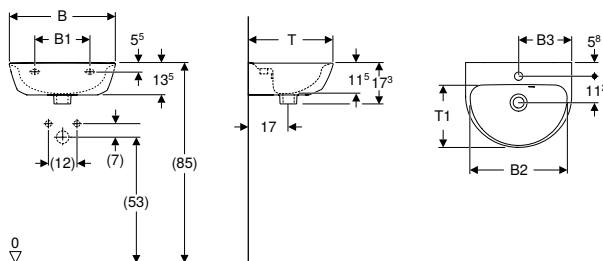

Технические данные

Материал	Сантехнический фарфор
----------	-----------------------

Характеристики

- Перелив, асимметричный
- Сочетается с полупьедесталом

Арт. №	Цвет / поверхность	Отверстие под смеситель	Перелив	B1 [см]	B2 [см]	B3 [см]	H [см]	H1 [см]	T [см]	T1 [см]
В / Ширина: 45 см										
500.375.01.1	Белый	По центру	На виду	19,5	41	22,5	17,3	5,5	36	26
В / Ширина: 50 см										
500.376.01.1	Белый	По центру	На виду	21	45	25	17,3	6	40	30

Комбинируется с

- Полупьедестал для раковины Geberit Renova Plan → стр. 277

Принадлежности

- Сифон бутылочный Geberit для раковин, горизонтальный выпуск → стр. 519
- Сифон бутылочный Geberit для раковин, компактная модель, горизонтальный выпуск → стр. 519
- Донный клапан Geberit с отводом без возможности перекрытия слива и с крышкой клапана → стр. 518
- Донный клапан Geberit, компактная модель, с наружной нажимной пробкой сливного отверстия → стр. 523
- Слив раковины Geberit, компактная модель, с наружной нажимной пробкой сливного отверстия → стр. 526

Раковина Geberit Renova с укороченным вылетом

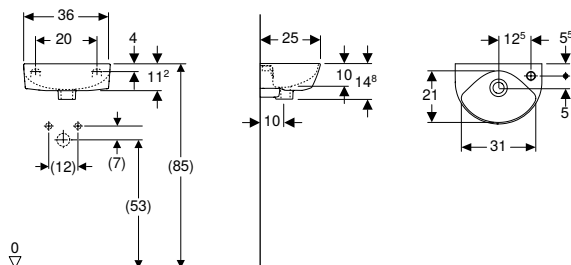

Применение

- Подходит для установки в небольших санузлах и гостевых туалетах

Технические данные

Материал	Сантехнический фарфор
----------	-----------------------

Арт. №	Цвет / поверхность	Отверстие под смеситель	Перелив	H [см]	T [см]
В / Ширина: 36 см					
500.374.01.1	Белый	Правая	На виду	14,8	25

Принадлежности

- Сифон бутылочный Geberit для раковин, горизонтальный выпуск → стр. 519
- Сифон бутылочный Geberit для раковин, компактная модель, горизонтальный выпуск → стр. 519
- Донный клапан Geberit, компактная модель, с наружной нажимной пробкой сливного отверстия → стр. 523
- Слив раковины Geberit, компактная модель, с наружной нажимной пробкой сливного отверстия → стр. 526
- Донный клапан Geberit с отводом без возможности перекрытия слива и с крышкой клапана → стр. 518

Раковина Geberit Renova

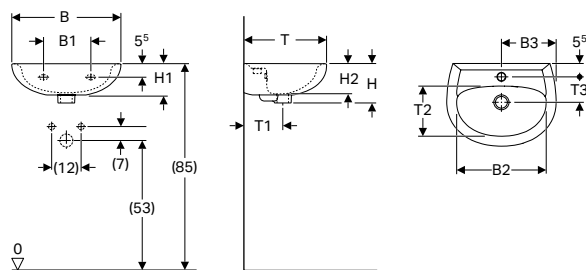

Технические данные

Материал	Сантехнический фарфор
----------	-----------------------

Характеристики

- Сочетается с полупьедесталом

Арт. №	Цвет / поверхность	Отверстие под смеситель	Перелив	B1 [см]	B2 [см]	B3 [см]	H [см]	H1 [см]	H2 [см]	T [см]	T1 [см]	T2 [см]	T3 [см]
V / Ширина: 40 см													
273040000	ЗС Белый	По центру	На виду	16–18	33	20	16,5	10,5	10	30	14,5	17,5	9
V / Ширина: 45 см													
273045000	ЗС Белый	По центру	На виду	18–21	38	22,5	17	12,5	12	34	16	22	10,5
V / Ширина: 50 см													
273050000	ЗС Белый	По центру	На виду	18–24	42,5	25	17,5	13,5	12,5	38	18	24	12,5

ЗС: Заканчивается с октябрь 2021

Комбинируется с

- Полупьедестал для раковины Geberit Renova → стр. 233

Принадлежности

- Сифон бутылочный Geberit для раковин, горизонтальный выпуск → стр. 519
- Сифон бутылочный Geberit для раковин, компактная модель, горизонтальный выпуск → стр. 519
- Донный клапан Geberit с отводом без возможности перекрытия слива и с крышкой клапана → стр. 518
- Донный клапан Geberit, компактная модель, с наружной нажимной пробкой сливного отверстия → стр. 523
- Слив раковины Geberit, компактная модель, с наружной нажимной пробкой сливного отверстия → стр. 526



- Полупьедестал Geberit Renova только для раковины 45–50 см

Раковины

Раковина Geberit Renova

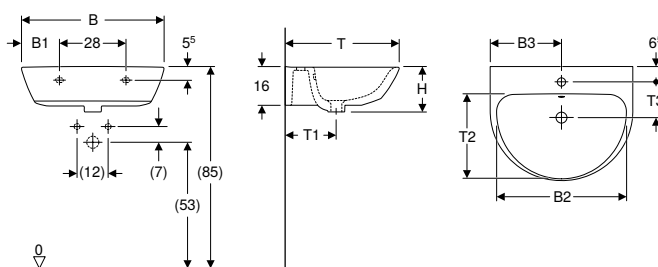

Технические данные

Материал	Сантехнический фарфор
----------	-----------------------

Характеристики

- Внутренний дизайн раковины с оптимальными характеристиками стока
- Большое свободное пространство в области крепления
- Большая полка
- Сочетается с полупьедесталом
- Сочетается с пьедесталом

Арт. №	Цвет / поверхность	Отверстие под		B1 [см]	B2 [см]	B3 [см]	H [см]	T [см]	T1 [см]	T2 [см]	T3 [см]	
		смеситель	Перелив									
В / Ширина: 55 см												
500.369.01.1	Белый	По центру	На виду	13	49	27,5	18,8	45	21,5	33	15	
В / Ширина: 65 см												
500.372.01.1	Белый	По центру	На виду	17,5	60	32,5	19	50	22,5	37	15,6	
В / Ширина: 70 см												
500.373.01.1	Белый	По центру	На виду	21	64	35	19	52	21,5	38,5	15	

Комбинируется с

- Полупьедестал для раковины Geberit Renova Plan → стр. 277
- Напольный пьедестал Geberit Renova → стр. 234

Принадлежности

- Сифон бутылочный Geberit для раковин, горизонтальный выпуск → стр. 519
- Сифон бутылочный Geberit для раковин, компактная модель, горизонтальный выпуск → стр. 519
- Донный клапан Geberit, компактная модель, с наружной нажимной пробкой сливного отверстия → стр. 523
- Слив раковины Geberit, компактная модель, с наружной нажимной пробкой сливного отверстия → стр. 526
- Донный клапан Geberit с отводом без возможности перекрытия слива и с крышкой клапана → стр. 518



- При установке с полупьедесталом присоединительные размеры следует смотреть в чертежах полупьедестала

Раковина Geberit Renova

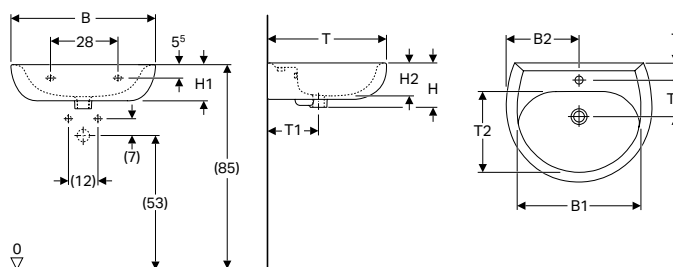

Технические данные

Материал	Сантехнический фарфор
----------	-----------------------

Характеристики

- Низкая полка для отверстия под кран с небольшим бортиком со стороны стены
- Внутренний дизайн раковины с оптимальными характеристиками стока
- Большое свободное пространство в области крепления
- Сочетается с полупьедесталом

Арт. №	Цвет / поверхность	Отверстие под смеситель	Перелив	B1 [см]	B2 [см]	H [см]	H1 [см]	H2 [см]	T [см]	T1 [см]	T2 [см]	T3 [см]
В / Ширина: 55 см												
223055000	ЗС Белый	По центру	На виду	46	27,5	18,5	15,5	15	45	21	29	14
В / Ширина: 60 см												
223060000	ЗС Белый	По центру	На виду	49	30	19,5	15	13,5	49	21	32	14
В / Ширина: 65 см												
223065000	ЗС Белый	По центру	На виду	53,5	32,5	20	16	15,5	51	22	32,5	15
В / Ширина: 70 см												
223070000	ЗС Белый	По центру	На виду	58	35	20	16	15,5	53	22	33,5	15,5

ЗС: Заканчивается с октябрь 2021

Комбинируется с

- Полупьедестал для раковины Geberit Renova → стр. 234

Принадлежности

- Сифон бутылочный Geberit для раковин, горизонтальный выпуск → стр. 519
- Сифон бутылочный Geberit для раковин, компактная модель, горизонтальный выпуск → стр. 519
- Донный клапан Geberit, компактная модель, с наружной нажимной пробкой сливного отверстия → стр. 523
- Слив раковины Geberit, компактная модель, с наружной нажимной пробкой сливного отверстия → стр. 526
- Донный клапан Geberit с отводом без возможности перекрытия слива и с крышкой клапана → стр. 518



- При установке с полупьедесталом присоединительные размеры следует смотреть в чертежах полупьедестала

Пьедесталы

Полупьедестал для раковины Geberit Renova

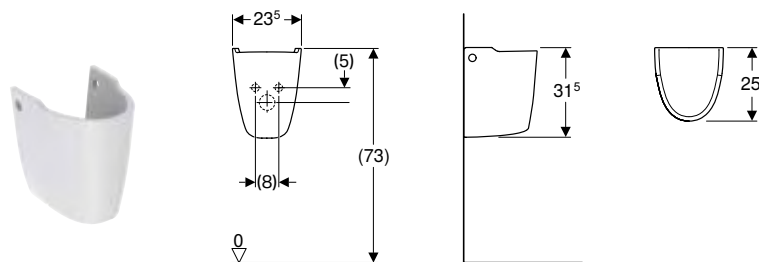

Применение

- Для раковины шириной 45–50 см

Характеристики

- Простая установка с помощью комплекта креплений Geberit Kerafix, для полупьедесталов

Технические данные

Материал	Сантехнический фарфор
----------	-----------------------

Арт. № Цвет / поверхность

290530000 ЗС Белый

ЗС: Заканчивается с июнь 2021

Заказывается дополнительно

- Крепеж Geberit для полупьедестала для раковины, Kerafix → стр. 507

Комбинируется с

- Раковина Geberit Renova → стр. 231

Полупьедестал для раковины Geberit Renova

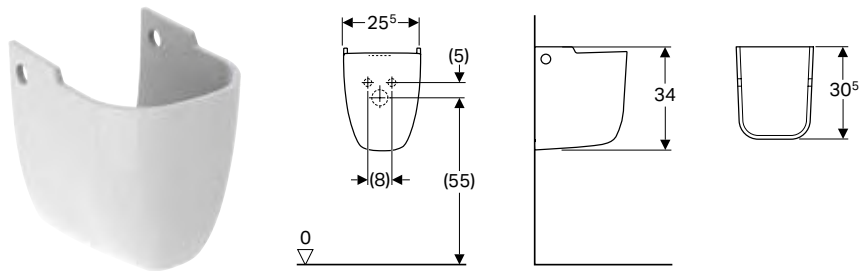

Применение

- Для умывальников шириной 55 см и более

Технические данные

Материал	Сантехнический фарфор
----------	-----------------------

Арт. № Цвет / поверхность

290520000 ЗС Белый

ЗС: Заканчивается с октябрь 2021

Характеристики

- Простая установка с помощью комплекта креплений Geberit Kerafix, для полупьедесталов

Заказывается дополнительно

- Крепеж Geberit для полупьедестала, Kerafix → стр. 506

Комбинируется с

- Раковина Geberit Renova → стр. 232

Напольный пьедестал Geberit Renova

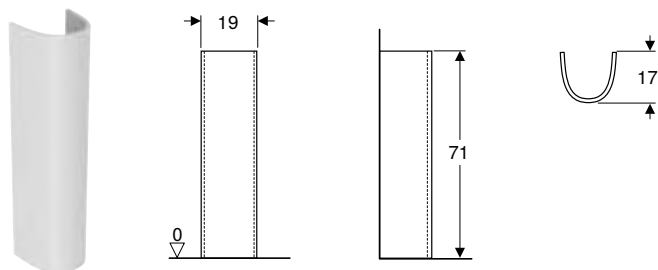

Технические данные

Материал	Сантехнический фарфор
----------	-----------------------

Арт. № Цвет / поверхность

500.915.00.1 Белый

Комбинируется с

- Раковина Geberit Renova → стр. 232
- Раковина Geberit Renova Plan → стр. 270
- Раковина Geberit Renova Plan с полкой → стр. 271
- Раковина Geberit Renova Plan с полкой → стр. 285
- Раковина Geberit Renova Plan → стр. 283

Унитазы

Обзор ассортимента – унитазы и сиденья унитаза Geberit Renova

Геберит Россия, По состоянию: февраль 2021



	Подвесные унитазы			
	Подвесной унитаз вертикальный смыв Geberit Renova	Подвесной унитаз вертикальный смыв Geberit Renova, Rimfree	Подвесной унитаз вертикальный смыв Geberit Renova, полузакрытая форма, Rimfree	
Белая	203040000	203050000	203070000	
Manhattan	203040010			
Белый «Pergamon»	203040068			
Бежевый «Bahama»	203040080			
KeraTect/белый	203040600	203050600	203070600	
				
	→ стр. 238	→ стр. 239	→ стр. 240	

Принадлежности

Geberit Renova

Сиденье для унитаза Geberit Renova крепление сверху	без функции плавного опускания	Белый	573015000		→ стр. 245	✓	✓	✓	
	С функцией плавного опускания	Белый	573025000		→ стр. 245	✓	✓	✓	
	С функцией плавного опускания, быстросъемными крепежными шарнирами	Белый	500.836.01.1		→ стр. 245	✓	✓	✓	
Сиденье для унитаза Geberit Renova крепление снизу	без функции плавного опускания	Белый	572165000		→ стр. 244				
Сиденье для унитаза Geberit Renova с детским сиденьем для унитаза, крепление сверху	С функцией плавного опускания, быстросъемными крепежными шарнирами	Белый	500.981.01.1		→ стр. 245	✓	✓	✓	

Geberit Renova Comfort

Сиденье унитаза Geberit Renova Comfort безбарьерное, антибактериальное, нижнее крепление	без функции плавного опускания	Белый	572860000		→ стр. 369	✓	✓		
Сиденье для унитаза Geberit Renova Comfort безбарьерное, антибактериальное, крепление снизу	без функции плавного опускания	Белый	572850000		→ стр. 366	✓	✓		
Сиденье унитаза Geberit Renova Comfort, безбарьерное, антибактериальное, крепление сверху	без функции плавного опускания	Белый	500.679.01.1		→ стр. 368	✓	✓	✓	

Geberit Renova Plan

Сиденье для унитаза Geberit Renova Plan с креплением сверху	без функции плавного опускания	Белый	573075000		N/A	✓	✓	✓	
	С функцией плавного опускания	Белый	573085000		N/A	✓	✓	✓	
	С функцией плавного опускания, быстросъемными крепежными шарнирами	Белый	500.838.01.1		N/A	✓	✓	✓	

✓ Совместимо

Напольные унитазы				
	Напольный унитаз вертикальный смыв Geberit Renova, горизонтальный выпуск, полузакрытая форма	Напольный унитаз Geberit Renova для смывного бачка наружного монтажа, вертикальный смыв, горизонтальный выпуск	Напольный унитаз вертикальный смыв Geberit Renova, горизонтальный выпуск, полузакрытая форма, Rimfree	Напольный унитаз с вертикальным смывом Geberit Renova, вертикальный выпуск, полузакрытая форма, Rimfree
	213010000	203820000	500.480.01.2	500.399.01.2
	213010010		500.799.00.1	
	213010068		500.480.00.2	
	213010080		500.798.00.1	
	213010600	203820600	500.480.01.8	500.399.01.8
				
	→ стр. 242	→ стр. 244	→ стр. 242	→ стр. 243
	✓	✓	✓	✓
	✓	✓	✓	✓
	✓	✓	✓	✓
	✓	✓	✓	✓
	✓	✓	✓	✓
	✓	✓	✓	✓
	✓	✓	✓	✓
	✓	✓	✓	✓
	✓	✓	✓	✓
	✓	✓	✓	✓
	✓	✓	✓	✓

Подвесные унитазы

Комплект подвесного унитаза Geberit Renova с сиденьем

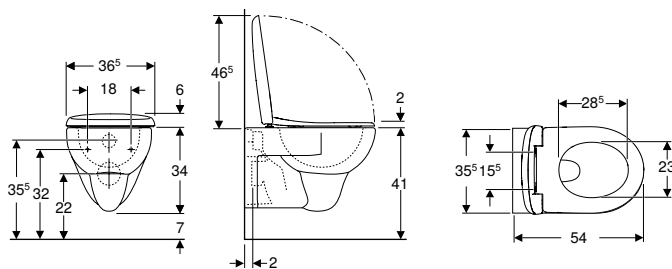

Применение

- Для смывных бачков скрытого монтажа
- Для смывного устройства

Технические данные

Материал	Сантехнический фарфор
----------	-----------------------

Объем поставки

- Керамический унитаз
- Сиденье унитаза

Характеристики

- Подвесной
- Унитаз вертикальный смыв
- С ободком
- Тип 1, полный объем 6 / 5 л, согласно EN 997
- Сиденье унитаза из дюропласта
- Завышенный керамический верхний край 41 см при стандартной высоте крепления
- Расстояние до пола 7 см
- Крышка унитаза, внахлест

Арт. №	Цвет / поверхность	В [см]	Н [см]	Т [см]	Быстросъемные петли	Функция плавного опускания	Крепление	Материал шарнира
500.802.00.1	Белый	36,5	40	54	Нет	Нет	Снизу	Нержавеющая сталь

Заказывается дополнительно

- Монтажный ключ Geberit Renova для унитазных сидений, нижнее крепление → стр. 246

Подвесной унитаз вертикальный смыв Geberit Renova

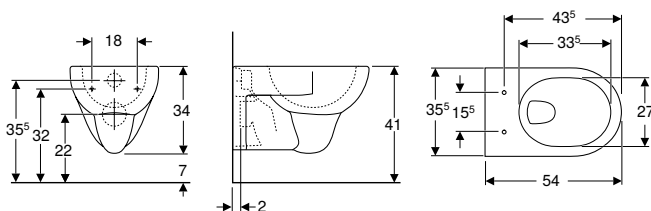

Применение

- Для смывных бачков скрытого монтажа
- Для смывного устройства

Технические данные

Материал	Сантехнический фарфор
----------	-----------------------

Характеристики

- Подвесной
- Унитаз вертикальный смыв
- С ободком
- Тип 1, полный объем 6 / 5 л, согласно EN 997
- Объем смыва: 4,5 л
- Завышенный керамический верхний край 41 см при стандартной высоте крепления
- Расстояние до пола 7 см

Арт. №	Цвет / поверхность	В [см]	Н [см]	Т [см]
203040000	Белый	35,5	34	54

Заказывается дополнительно

- Сиденье унитаза

Комбинируется с

- Сиденье для унитаза Geberit Renova с детским сиденьем для унитаза, крепление сверху → стр. 245
- Сиденье для унитаза Geberit Renova крепление сверху → стр. 245
- Сиденье для унитаза Geberit Renova Plan с креплением сверху
- Сиденье для унитаза Geberit Renova Comfort безбарьерное, антибактериальное, крепление снизу → стр. 366
- Сиденье унитаза Geberit Renova Comfort безбарьерное, антибактериальное, нижнее крепление → стр. 369
- Сиденье унитаза Geberit Renova Comfort, безбарьерное, антибактериальное, крепление сверху → стр. 368
- Сиденье унитаза Geberit Renova Comfort безбарьерное, антибактериальное, крепление сверху → стр. 369
- Крышка-биде Geberit AquaClean Tuma Comfort → стр. 13
- Крышка-биде Geberit AquaClean Tuma Classic → стр. 15

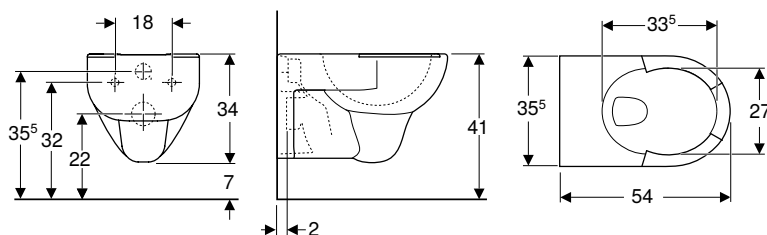
Подвесной унитаз вертикальный смыв Geberit Renova, с маркированными накладками для сиденья**Применение**

- Для смывных бачков скрытого монтажа
- Для смывного устройства
- Для общественных мест
- Для использования без сиденья для унитаза

Технические данные

Материал	Сантехнический фарфор
----------	-----------------------

Характеристики

- Подвесной
- Унитаз вертикальный смыв
- С ободком
- Тип 1, полный объем 6 / 5 л, согласно EN 997
- Объем смыва: 4,5 л
- Завышенный керамический верхний край 41 см при стандартной высоте крепления
- Расстояние до пола 7 см
- Посадочные места обозначены

Арт. №	Цвет / поверхность	В [см]	Н [см]	Т [см]
203045000	Белый	35	34	54

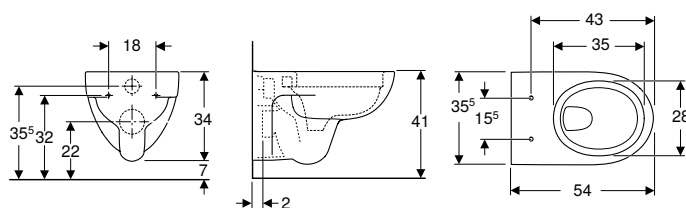
Подвесной унитаз вертикальный смыв Geberit Renova, Rimfree**Применение**

- Для смывных бачков скрытого монтажа
- Для смывного устройства

Технические данные

Материал	Сантехнический фарфор
----------	-----------------------

Характеристики

- Подвесной
- Унитаз вертикальный смыв
- Rimfree
- Тип 1, полный объем 6 л, согласно EN 997
- Тип 2 согласно EN 997
- Объем смыва: 4,5 л
- Завышенный керамический верхний край 41 см при стандартной высоте крепления
- Расстояние до пола 7 см

Арт. №	Цвет / поверхность	В [см]	Н [см]	Т [см]
203050000	Белый	35,5	34	54

Заказывается дополнительно

- Сиденье унитаза

Комбинируется с

- Сиденье для унитаза Geberit Renova с детским сиденьем для унитаза, крепление сверху → стр. 245
- Сиденье для унитаза Geberit Renova Comfort безбарьерное, антибактериальное, крепление снизу → стр. 366
- Сиденье унитаза Geberit Renova Comfort безбарьерное, антибактериальное, нижнее крепление → стр. 369
- Сиденье для унитаза Geberit Renova крепление сверху → стр. 245
- Сиденье унитаза Geberit Renova Comfort, безбарьерное, антибактериальное, крепление сверху → стр. 368
- Сиденье унитаза Geberit Renova Comfort безбарьерное, антибактериальное, крепление сверху → стр. 369
- Крышка-биде Geberit AquaClean Tuma Comfort → стр. 13
- Крышка-биде Geberit AquaClean Tuma Classic → стр. 15

Комплект подвесного унитаза Geberit Renova, полуоткрытая форма, Rimfree, с сиденьем

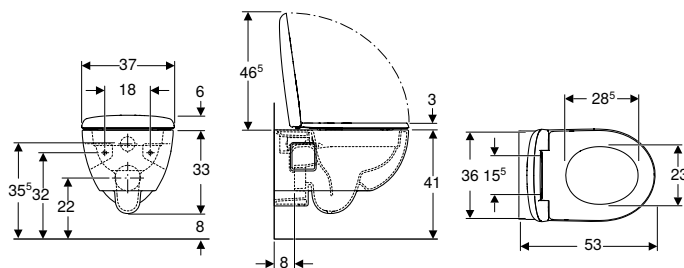

Применение

- Для смывных бачков скрытого монтажа
- Для смывного устройства

Технические данные

Материал	Сантехнический фарфор
----------	-----------------------

Объем поставки

- Керамический унитаз
- Сиденье унитаза

Характеристики

- Подвесной
- Унитаз вертикальный смыв
- Rimfree
- Тип 1, полный объем 6 / 5 л, согласно EN 997
- Объем смыва: 4,5 л
- Полуоткрытая форма
- Сиденье унитаза из дюропласта
- Крышка унитаза, внахлест

Арт. №	Цвет / поверхность	В [см]	Н [см]	Т [см]	Функция		Крепление	Материал шарнира
					Быстроразъемные петли	плавного опускания		
500.800.00.1	Белый	37	39	53	Да	Да	Сверху	Хромированная латунь



- В зависимости от монтажной ситуации для установки требуется комплект для подключения Geberit для подвесного унитаза

Подвесной унитаз вертикальный смыв Geberit Renova, полуоткрытая форма, Rimfree

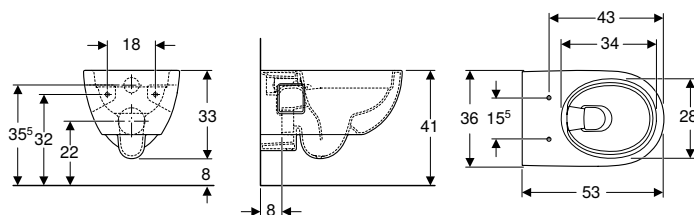

Применение

- Для смывных бачков скрытого монтажа
- Для смывного устройства

Технические данные

Материал	Сантехнический фарфор
----------	-----------------------

Характеристики

- Подвесной
- Унитаз вертикальный смыв
- Rimfree
- Тип 1, полный объем 6 / 5 л, согласно EN 997
- Объем смыва: 4,5 л
- Полуоткрытая форма

Арт. №	Цвет / поверхность	В [см]	Н [см]	Т [см]
203070000	Белый	36	33	53

Заказывается дополнительно

- Сиденье унитаза

Комбинируется с

- Сиденье для унитаза Geberit Renova крепление сверху → стр. 245
- Сиденье для унитаза Geberit Renova с детским сиденьем для унитаза, крепление сверху → стр. 245
- Сиденье для унитаза Geberit Renova Plan с креплением сверху
- Сиденье унитаза Geberit Renova Comfort, безбарьерное, антибактериальное, крепление сверху → стр. 368
- Сиденье унитаза Geberit Renova Comfort безбарьерное, антибактериальное, крепление сверху → стр. 369
- Крышка-биде Geberit AquaClean Tuma Comfort → стр. 13
- Крышка-биде Geberit AquaClean Tuma Classic → стр. 15

Принадлежности

- Соединительный патрубок Geberit в комплекте, для унитаза → стр. 402



- В зависимости от монтажной ситуации для установки требуется комплект для подключения Geberit для подвесного унитаза

Комплект подвесного унитаза Geberit Renova, Rimfree, с сиденьем

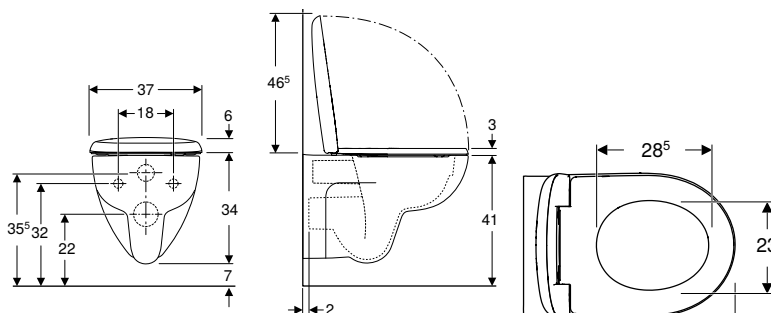

Применение

- Для смывных бачков скрытого монтажа
- Для смывного устройства

Технические данные

Материал	Сантехнический фарфор
----------	-----------------------

Характеристики

- Подвесной
- Унитаз вертикальный смыв
- Rimfree
- Тип 1, полный объем 6 л, согласно EN 997
- Тип 2 согласно EN 997
- Объем смыва: 4,5 л
- Сиденье унитаза из дюропласта
- Завышенный керамический верхний край 41 см при стандартной высоте крепления
- Расстояние до пола 7 см
- Крышка унитаза, внахлест

Объем поставки

- Керамический унитаз
- Сиденье унитаза

Арт. №	Цвет / поверхность	В [см]	Н [см]	Т [см]	Быстроразъемные	Функция	Крепление	Материал шарнира
					петли	плавного опускания		
500.801.00.1	Белый	37	40,5	54	Да	Да	Сверху	Хромированная латунь

Напольные унитазы

Напольный унитаз вертикальный смыв Geberit Renova, горизонтальный выпуск, полузакрытая форма

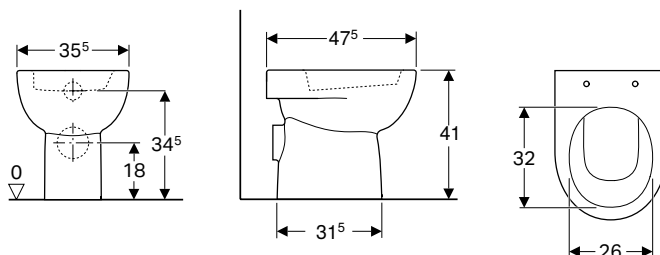

Применение

- Для смывных бачков наружного и скрытого монтажа
- Для смывных устройств скрытого монтажа

Технические данные

Материал	Сантехнический фарфор
----------	-----------------------

Характеристики

- Напольный
- Унитаз вертикальный смыв
- С ободком
- Тип 1, полный объем 6 / 5 л, согласно EN 997
- Объем смыва: 4,5 л
- Горизонтальный выпуск
- Полузакрытая форма

Объем поставки

- Крепеж

Арт. №	Цвет / поверхность	В	Н	Т
		[см]	[см]	[см]
213010000	ЗС Белый	35,5	41	47,5

ЗС: Заканчивается с декабрь 2021

Заказывается дополнительно

- Сиденье унитаза

Комбинируется с

- Сиденье для унитаза Geberit Renova крепление сверху → стр. 245
- Сиденье для унитаза Geberit Renova Plan с креплением сверху
- Сиденье для унитаза Geberit Renova Comfort безбарьерное, антибактериальное, крепление снизу → стр. 366
- Сиденье унитаза Geberit Renova Comfort безбарьерное, антибактериальное, нижнее крепление → стр. 369
- Сиденье для унитаза Geberit Renova с детским сиденьем для унитаза, крепление сверху → стр. 245
- Сиденье унитаза Geberit Renova Comfort, безбарьерное, антибактериальное, крепление сверху → стр. 368
- Сиденье унитаза Geberit Renova Comfort безбарьерное, антибактериальное, крепление сверху → стр. 369

Напольный унитаз вертикальный смыв Geberit Renova, горизонтальный выпуск, полузакрытая форма, Rimfree

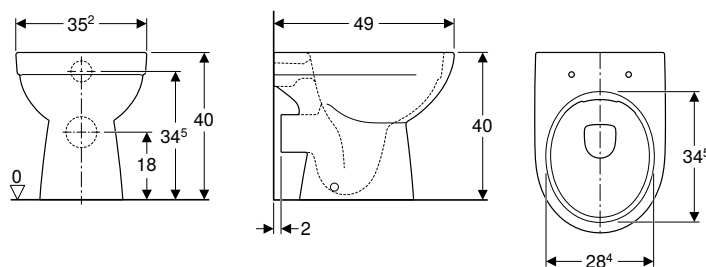

Применение

- Для смывных бачков наружного и скрытого монтажа
- Для смывных устройств скрытого монтажа

Технические данные

Материал	Сантехнический фарфор
----------	-----------------------

Характеристики

- Напольный
- Rimfree
- Унитаз вертикальный смыв
- Тип 1, полный объем 6 / 5 л, согласно EN 997
- Объем смыва: 4,5 л
- Горизонтальный выпуск
- Полузакрытая форма

Объем поставки

- Крепеж

Арт. №	Цвет / поверхность	В	Н	Т
		[см]	[см]	[см]
500.480.01.2	Белый	35,2	40	49

Заказывается дополнительно

- Сиденье унитаза

Комбинируется с

- Сиденье для унитаза Geberit Renova Comfort безбарьерное, антибактериальное, крепление снизу → стр. 366
- Сиденье для унитаза Geberit Renova крепление сверху → стр. 245
- Сиденье для унитаза Geberit Renova с детским сиденьем для унитаза, крепление сверху → стр. 245
- Сиденье унитаза Geberit Renova Comfort безбарьерное, антибактериальное, нижнее крепление → стр. 369

Новый

Напольный унитаз с вертикальным смывом Geberit Renova, вертикальный выпуск, полузакрытая форма, Rimfree

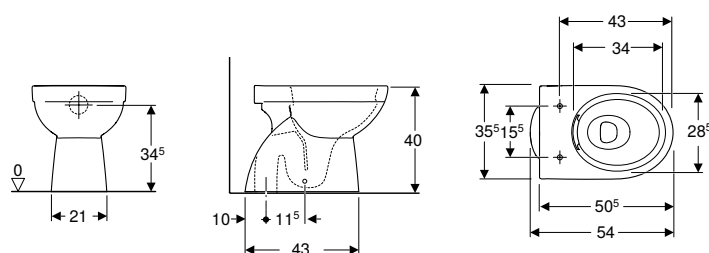

Применение

- Для смывных бачков наружного и скрытого монтажа
- Для смывных устройств скрытого монтажа

Технические данные

Материал	Сантехнический фарфор
----------	-----------------------

Характеристики

- Напольный
- Rimfree
- Унитаз вертикальный смыв
- Тип 1, полный объем 6 / 5 л, согласно EN 997
- Объем смыва: 4,5 л
- Вертикальный выпуск
- Скрытое крепление

Объем поставки

- Крепеж

Арт. №	Цвет / поверхность	В [см]	Н [см]	Т [см]
500.399.01.2	Белый	35,5	40	54

Доступный с июнь 2021

Заказывается дополнительно

- Сиденье унитаза

Комбинируется с

- Сиденье для унитаза Geberit Renova крепление сверху → стр. 245
- Сиденье для унитаза Geberit Renova с детским сиденьем для унитаза, крепление сверху → стр. 245
- Сиденье для унитаза Geberit Renova крепление снизу → стр. 244
- Сиденье унитаза Geberit Renova Comfort, безбарьерное, антибактериальное, крепление сверху → стр. 368
- Сиденье для унитаза Geberit Renova Comfort безбарьерное, антибактериальное, крепление снизу → стр. 366
- Сиденье унитаза Geberit Renova Comfort безбарьерное, антибактериальное, нижнее крепление → стр. 369
- Крышка-биде Geberit AquaClean Tuma Comfort → стр. 13
- Крышка-биде Geberit AquaClean Tuma Classic → стр. 15

Напольный унитаз Geberit Renova для смывного бачка наружного монтажа, вертикальный смыв, горизонтальный выпуск

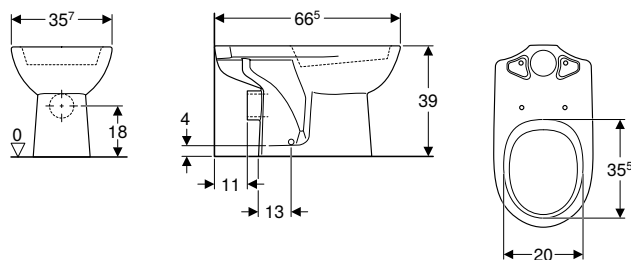

Применение

- Для навесных смывных бачков наружного монтажа

Технические данные

Материал	Сантехнический фарфор
----------	-----------------------

Характеристики

- Напольный
- Унитаз вертикальный смыв
- С ободком
- Горизонтальный выпуск
- Тип 1, полный объем 6 л, согласно EN 997
- Тип 2 согласно EN 997

Арт. №	Цвет / поверхность	В [см]	Н [см]	Т [см]
203820000	Белый	35,7	39	66,5

Заказывается дополнительно

- Смывной бачок
- Сиденье унитаза
- Крепеж

Комбинируется с

- Смывной бачок наружного монтажа Geberit Renova полочного типа, прямоугольное исполнение, двойной смыв, подвод воды сбоку → стр. 246
- Сиденье для унитаза Geberit Renova крепление сверху → стр. 245
- Сиденье для унитаза Geberit Renova Plan с креплением сверху

Сиденья на унитаз

Сиденье для унитаза Geberit Renova крепление снизу

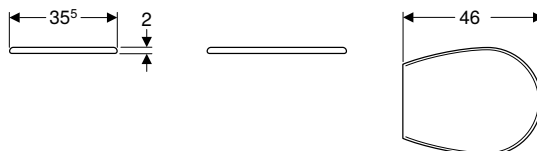

Технические данные

Материал	Дюропласт
----------	-----------

Характеристики

- Крышка унитаза, внахлест

Арт. №	Цвет / поверхность	Функция плавного опускания	Крепление	Материал шарнира
572165000	Белый	Нет	Снизу	Нержавеющая сталь

Заказывается дополнительно

- Монтажный ключ Geberit Renova для унитазных сидений, нижнее крепление → стр. 246

Комбинируется с

- Напольный унитаз с вертикальным смывом Geberit Renova, вертикальный выпуск, полузакрытая форма, Rimfree → стр. 243

Сиденье для унитаза Geberit Renova с детским сиденьем для унитаза, крепление сверху

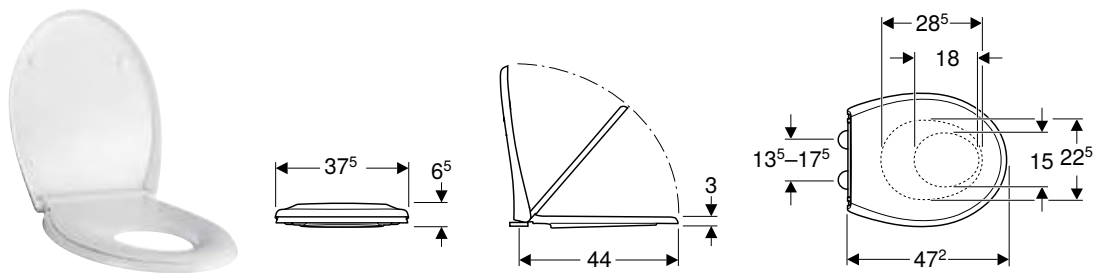

Технические данные

Материал	Дюропласт
----------	-----------

Характеристики

- Крышка унитаза, внахлест
- Сиденье унитаза малого размера для детей
- Встроенные магниты предотвращают соскальзывание детского сиденья

Арт. №	Цвет / поверхность	Быстроразъемные петли	Функция плавного опускания	Крепление	Материал шарнира
500.981.01.1	Белый	Да	Да	Сверху	Хромированная латунь

Комбинируется с

- Подвесной унитаз вертикальный смыв Geberit Renova, Rimfree → стр. 239
- Подвесной унитаз вертикальный смыв Geberit Renova, полузакрытая форма, Rimfree → стр. 240
- Подвесной унитаз вертикальный смыв Geberit Renova → стр. 238
- Подвесной унитаз вертикальный смыв Geberit Renova Comfort, увеличенной высоты, закрытая форма, Rimfree → стр. 364
- Напольный унитаз вертикальный смыв Geberit Renova, горизонтальный выпуск, полузакрытая форма, Rimfree → стр. 242
- Напольный унитаз вертикальный смыв Geberit Renova, горизонтальный выпуск, полузакрытая форма → стр. 242
- Напольный унитаз с вертикальным смывом Geberit Renova, вертикальный выпуск, полузакрытая форма, Rimfree → стр. 243

Сиденье для унитаза Geberit Renova крепление сверху

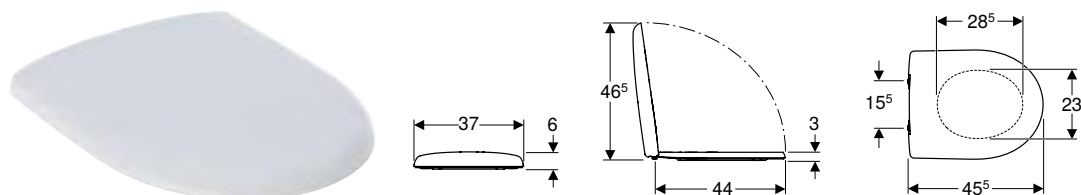

Технические данные

Материал	Дюропласт
----------	-----------

Характеристики

- Крышка унитаза, внахлест

Арт. №	Цвет / поверхность	Быстроразъемные петли	Функция плавного опускания	Крепление	Материал шарнира
500.836.01.1	Белый	Да	Да	Сверху	Хромированная латунь
573015000	Белый	Нет	Нет	Сверху	Нержавеющая сталь
573025000	Белый	Нет	Да	Сверху	Хромированная латунь

Комбинируется с

- Подвесной унитаз Geberit Renova Compact, с укороченным вылетом, закрытая форма, Rimfree → стр. 353
- Подвесной унитаз вертикальный смыв Geberit Renova Compact, с укороченным вылетом → стр. 352
- Напольный унитаз вертикальный смыв Geberit Renova, горизонтальный выпуск, полузакрытая форма → стр. 242
- Подвесной унитаз вертикальный смыв Geberit Renova, полузакрытая форма, Rimfree → стр. 240
- Напольный унитаз Geberit Renova для смывного бачка наружного монтажа, вертикальный смыв, горизонтальный выпуск → стр. 244
- Напольный унитаз с вертикальным смывом Geberit Renova, вертикальный выпуск, полузакрытая форма, Rimfree → стр. 243
- Подвесной унитаз вертикальный смыв Geberit Renova Comfort, увеличенной высоты, закрытая форма, Rimfree → стр. 364
- Напольный унитаз вертикальный смыв Geberit Renova, горизонтальный выпуск, полузакрытая форма, Rimfree → стр. 242
- Подвесной унитаз вертикальный смыв Geberit Renova, Rimfree → стр. 239
- Подвесной унитаз вертикальный смыв Geberit Renova → стр. 238

Принадлежности

Монтажный ключ Geberit Renova для унитазных сидений, нижнее крепление



Арт. №

521100000

Смывные бачки наружного монтажа

Смывные бачки наружного монтажа для унитазов, из сантехнического фарфора

Смывной бачок наружного монтажа Geberit Renova полочного типа, прямоугольное исполнение, двойной смыв, подвод воды сбоку

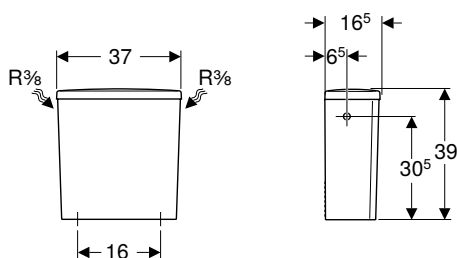

Применение

- Для полочного монтажа

Технические данные

Объем воды для смыва, заводская установка	6 и 3 л
Большой объем воды для смыва, диапазон настройки	6 л
Малый объем воды для смыва, диапазон настройки	3 л
Материал	Сантехнический фарфор

Характеристики

- Двойной смыв
- Тип 1, полный объем 6 л, согласно EN 997
- Подвод воды сбоку

Объем поставки

- Внутренняя арматура

Арт. №	Цвет / поверхность	В [см]	Н [см]	Т [см]
227780000	Белый	37	39	16,5

Комбинируется с

- Напольный унитаз Geberit Renova для смывного бачка наружного монтажа, вертикальный смыв, горизонтальный выпуск → стр. 244

Биде

Подвесные биде

Подвесное биде Geberit Renova

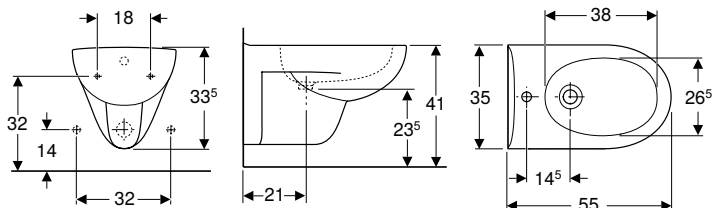

Применение

- Для смесителей с гибкой подводкой отверстием с гибкими соединительными шлангами

Технические данные

Материал	Сантехнический фарфор
----------	-----------------------

Арт. №	Цвет / поверхность	Перелив	В [см]	Н [см]	Т [см]
233040000	Белый	На виду	35	33,5	55

Характеристики

- Подвесной
- Завышенный керамический верхний край 41 см при стандартной высоте крепления
- Расстояние до пола 7 см

Напольные биде

Напольное биде Geberit Renova

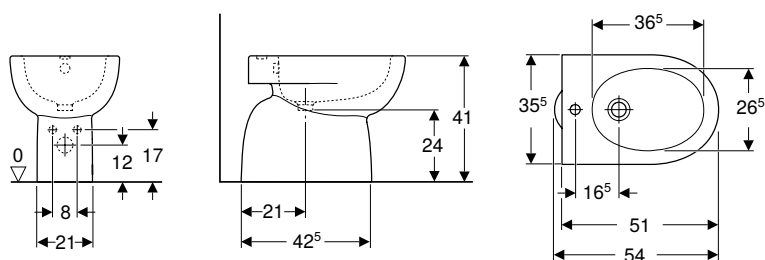

Применение

- Для смесителей с одним отверстием

Технические данные

Материал	Сантехнический фарфор
----------	-----------------------

Арт. №	Цвет / поверхность	Перелив	В [см]	Н [см]	Т [см]
233010000	ЗС Белый	На виду	35,5	41	54

ЗС: Заканчивается с декабрь 2021

Характеристики

- Напольный
- Отдельно стоящий
- Скрытое крепление
- Завышенный керамический верхний край 41 см при стандартной высоте крепления

Объем поставки

- Крепеж

Писсуары

Эксплуатация со смывом

Писсуар Geberit Renova, скрытый подвод, скрытый отвод

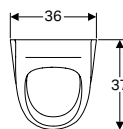
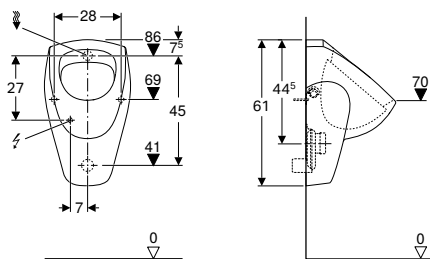

Применение

- Для монтажа писсуаров со скрытым подводом и отводом
- Для встроенных и скрытых систем смыва
- Для режима с автоматическим экономным смывом

Характеристики

- Подвесной
- С ободком
- Сифон скрытый
- Скрытое крепление

Технические данные

Материал	Сантехнический фарфор
----------	-----------------------

Арт. №	Цвет / поверхность	В [см]	Н [см]	Т [см]	Вход	Выход	Целевая метка
235300000	Белый	36	61	37	Задний	Назад	Нет

Заказывается дополнительно

- Крепеж Geberit для писсуара, Kerafix → стр. 441

Принадлежности

- Сточная решетка Geberit для писсуаров → стр. 249
- Сифон Geberit, горизонтальный выпуск → стр. 529
- Разделительная перегородка Geberit → стр. 436



- Электроподключение необходимо только для систем управления смывом писсуара с сетевым питанием
- Всасывающий сифон не входит в объем поставки

Новый

Писсуар Geberit Renova, треугольный, подвод скрытый, отвод скрытый

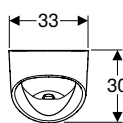
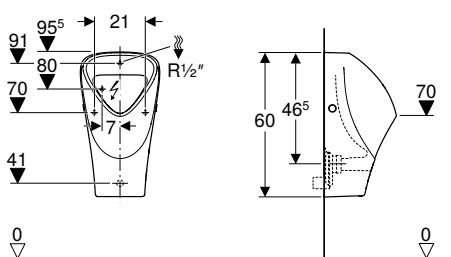

Применение

- Для режима с автоматическим экономным смывом
- Для встроенных систем смыва
- Для скрытых встроенных систем смыва
- Для скрытых систем управления писсуаров открытого монтажа

Характеристики

- Подвесной
- С ободком
- Сифон скрытый
- Скрытое крепление
- Удобное техобслуживание и очистка

Технические данные

Материал	Сантехнический фарфор
----------	-----------------------

Арт. №	Цвет / поверхность	Вход	Выход
501.665.00.1	Белый	Задний	Назад

Доступный с июль 2021

Заказывается дополнительно

- Крепеж Geberit для писсуара, Kerafix → стр. 441

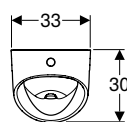
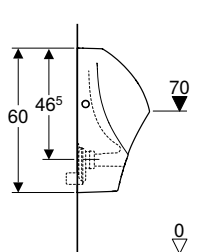
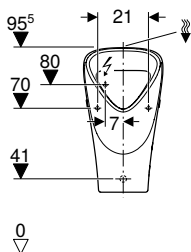

- Trap not included in scope of delivery
- Для систем управления смывом писсуара с питанием от сети необходимо электропитание

Новый**Писсуар Geberit Renova, треугольный, подвод сверху, отвод скрытый****Применение**

- Для режима с автоматическим экономным смывом
- Для монтажа писсуаров с верхним подводом и скрытым или нижним отводом
- Для систем управления писсуаров открытого монтажа с соединительным элементом сверху

Характеристики

- Подвесной
- С ободком
- Сифон скрытый
- Скрытое крепление
- Удобное техобслуживание и очистка

Технические данные

Материал	Сантехнический фарфор
----------	-----------------------

Объем поставки

- Керамический писсуар

Арт. №	Цвет / поверхность	Вход	Выход
501.675.00.1	Белый	Вверху	Назад

Доступный с июль 2021

Заказывается дополнительно

- Крепеж Geberit для писсуара, Kerafix → стр. 441



- Trap not included in scope of delivery

Принадлежности**Сточная решетка Geberit для писсуаров****Применение**

- Для писсуаров со смывом серии Renova и Renova Plan
- Для писсуаров Geberit Renova Plan

Характеристики

- Коррозионностойкий

Технические данные

Материал	Нержавеющая сталь
----------	-------------------

Арт. №	Цвет / поверхность
510410000	Нержавеющая сталь

Душевые кабины

Душевые поддоны из санитарного акрила

Прямоугольный душевой поддон Geberit Renova

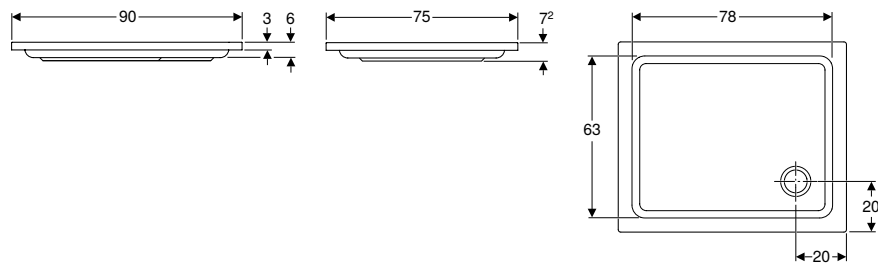

Применение

- Для монтажа внутри зданий
- Для отвода сточной воды только из одной душевой лейки
- Для санузлов в частных квартирах/домах и гостиницах
- Для установки вместе с комплектом ножек или с подставкой для душевых поддонов
- Для монтажа с держателем ванны

Характеристики

- Прямоугольная
- Сливное отверстие \varnothing 90 мм
- Сток в углу
- Высота края 3 см
- Внутренняя высота 6 см

Технические данные

Материал	Санитарный акрил
----------	------------------

Арт. №	Цвет / поверхность	L [см]	B [см]	H [см]
652250000	Белый / Глянцевый	75	90	7,2

Заказывается дополнительно

- Сифон для душевых поддонов \varnothing 90 мм
- Комплект ножек
- Настенные направляющие с креплениями
- Уплотнительный материал

Угловой круглый душевой поддон Geberit Renova

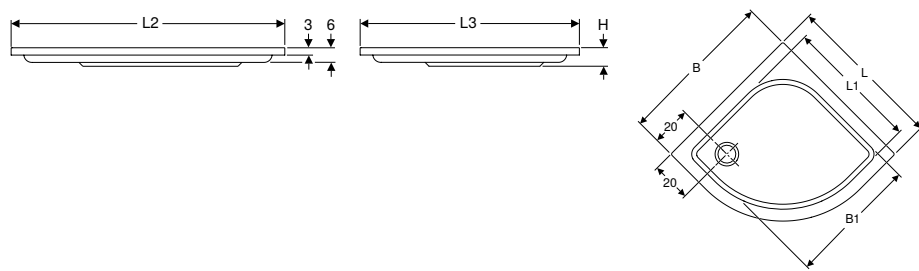

Применение

- Для монтажа внутри зданий
- Для отвода сточной воды только из одной душевой лейки
- Для санузлов в частных квартирах/домах и гостиницах
- Для установки вместе с комплектом ножек или с подставкой для душевых поддонов
- Для монтажа с держателем ванны

Характеристики

- Закругленный угол
- Радиус 55 см
- Сливное отверстие \varnothing 90 мм
- Сток в углу
- Высота края 3 см
- Внутренняя высота 6 см

Технические данные

Материал	Санитарный акрил
----------	------------------

Арт. №	Цвет / поверхность	L [см]	L1 [см]	L2 [см]	L3 [см]	B [см]	B1 [см]	H [см]	r [см]
652200000	Белый / Глянцевый	80	68	113	90,5	80	68	7,6	55
652210000	Белый / Глянцевый	90	78	127	104,5	90	78	7,6	55

Заказывается дополнительно

- Сифон для душевых поддонов \varnothing 90 мм
- Комплект ножек
- Настенные направляющие с креплениями
- Уплотнительный материал

Квадратный душевой поддон Geberit Renova

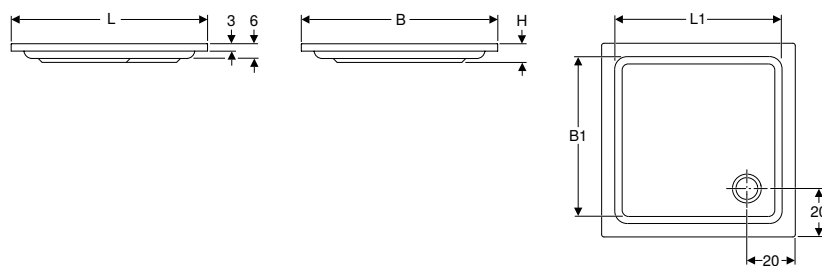

Применение

- Для монтажа внутри зданий
- Для отвода сточной воды только из одной душевой лейки
- Для санузлов в частных квартирах/домах и гостиницах
- Для установки вместе с комплектом ножек или с подставкой для душевых поддонов
- Для монтажа с держателем ванны

Характеристики

- Квадратной формы
- Сливное отверстие \varnothing 90 мм
- Сток в углу
- Высота края 3 см
- Внутренняя высота 6 см

Технические данные

Материал	Санитарный акрил
----------	------------------

Арт. №	Цвет / поверхность	L [см]	L1 [см]	B [см]	B1 [см]	H [см]
652280000	Белый / Глянцевый	80	68	80	68	7,6
652290000	Белый / Глянцевый	90	78	90	78	7,6

Заказывается дополнительно

- Сифон для душевых поддонов \varnothing 90 мм
- Комплект ножек
- Настенные направляющие с креплениями
- Уплотнительный материал

Пятиугольный душевой поддон Geberit Renova

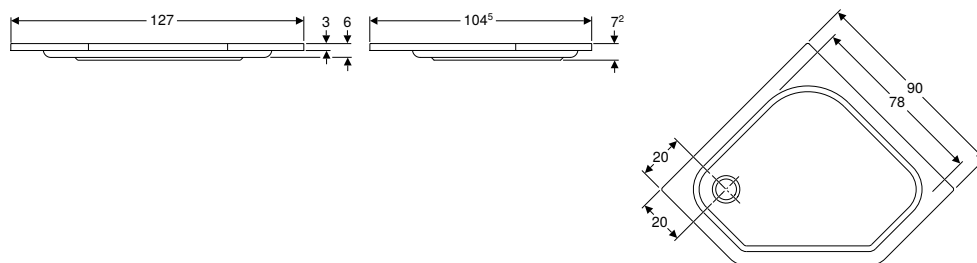

Применение

- Для монтажа внутри зданий
- Для отвода сточной воды только из одной душевой лейки
- Для санузлов в частных квартирах/домах и гостиницах
- Для установки вместе с комплектом ножек или с подставкой для душевых поддонов
- Для монтажа с держателем ванны

Характеристики

- Пятиугольный
- Сливное отверстие \varnothing 90 мм
- Сток в углу
- Высота края 3 см
- Внутренняя высота 6 см

Технические данные

Материал	Санитарный акрил
----------	------------------

Арт. №	Цвет / поверхность	L [см]	B [см]	H [см]
652220000	Белый / Глянцевый	90	90	7,2

Заказывается дополнительно

- Сифон для душевых поддонов \varnothing 90 мм
- Комплект ножек
- Настенные направляющие с креплениями
- Уплотнительный материал

Ванны

Ванны из санитарного акрила

Пятиугольная ванна Geberit Renova

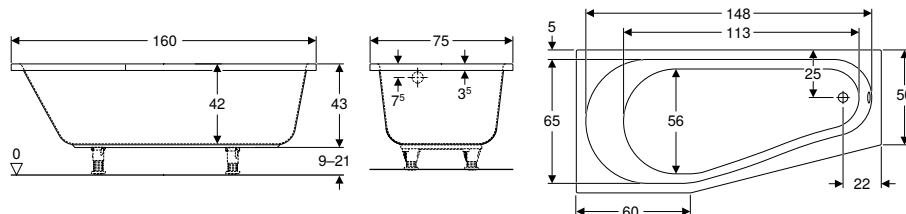

Применение

- Для санузлов в частных квартирах/домах и гостиницах
- Для монтажа с ножками ванн или держателями ванн

Технические данные

Материал	Санитарный акрил
----------	------------------

Характеристики

- Пятиугольный
- Сток на окончании основания
- Компактная модель
- Сливное отверстие \varnothing 52 мм

Арт. №	Цвет / поверхность	L [см]	B [см]	H [см]	Выход	Общий объем [l]
657260000	Белый / Глянцевый	160	75	43	Правая	175
657261000	Белый / Глянцевый	160	75	43	Левая	175

Принадлежности

- Комплект ножек и траверс Geberit для ванн из санитарного акрила → стр. 500
- Изоляционная лента Geberit → стр. 502
- Комплект Geberit для ремонта акрила → стр. 502
- Слив для ванны Geberit с поворотным механизмом, d52, с декоративным комплектом → стр. 511
- Слив для ванны Geberit с поворотным механизмом и подводом, d52, с декоративным комплектом → стр. 514
- Слив для ванны Geberit с системой нажатия PushControl, d52, с декоративным комплектом → стр. 516
- Слив-перелив для ванны Geberit с системой нажатия PushControl, d52, длина 26 см, с декоративным комплектом и соединительным коленом → стр. 515

Ванна прямоугольная Geberit Renova

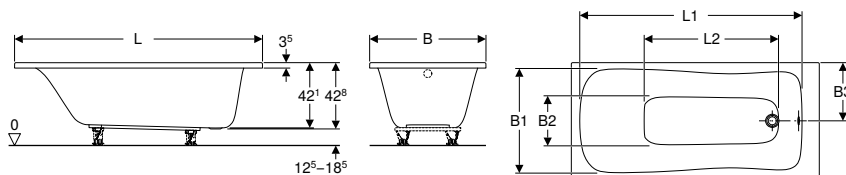

Применение

- Для санузлов в частных квартирах/домах и гостиницах
- Для монтажа с ножками ванн или держателями ванн

Характеристики

- Прямоугольная
- Сток на окончании основания
- Сливное отверстие \varnothing 52 мм

Технические данные

Материал	Санитарный акрил
----------	------------------

Арт. №	Цвет / поверхность	L [см]	L1 [см]	L2 [см]	B [см]	B1 [см]	B2 [см]	B3 [см]	H [см]	Общий
										объем [л]
554.201.01.1	Белый / Глянцевый	150	134	85,9	70	62,6	27,3	35	42,8	153
657360000	3 Белый / Глянцевый	160	145	115	80	65	53	40	47	205
657370000	3 Белый / Глянцевый	170	155	125	75	60	48	37,5	47	205

З: Заканчивается

Принадлежности

- Комплект ножек и траверс Geberit для ванн из санитарного акрила → стр. 500
- Изоляционная лента Geberit → стр. 502
- Комплект Geberit для ремонта акрила → стр. 502
- Слив для ванны Geberit с поворотным механизмом, d52, с декоративным комплектом → стр. 511
- Слив для ванны Geberit с поворотным механизмом и подводом, d52, с декоративным комплектом → стр. 514
- Слив для ванны Geberit с системой нажатия PushControl, d52, с декоративным комплектом → стр. 516
- Слив-перелив для ванны Geberit с системой нажатия PushControl, d52, длина 26 см, с декоративным комплектом и соединительным коленом → стр. 515
- Слив для ванны Geberit с поворотным механизмом и подводом, d52 → стр. 512
- Декоративный комплект Geberit d52, для слива для ванны с поворотным механизмом и подводом → стр. 510
- Декоративный комплект Geberit d52, для слива-перелива для ванн с поворотным механизмом → стр. 510



- Заменено арт. № 554.205.01.1

Асимметричная ванна Geberit Renova

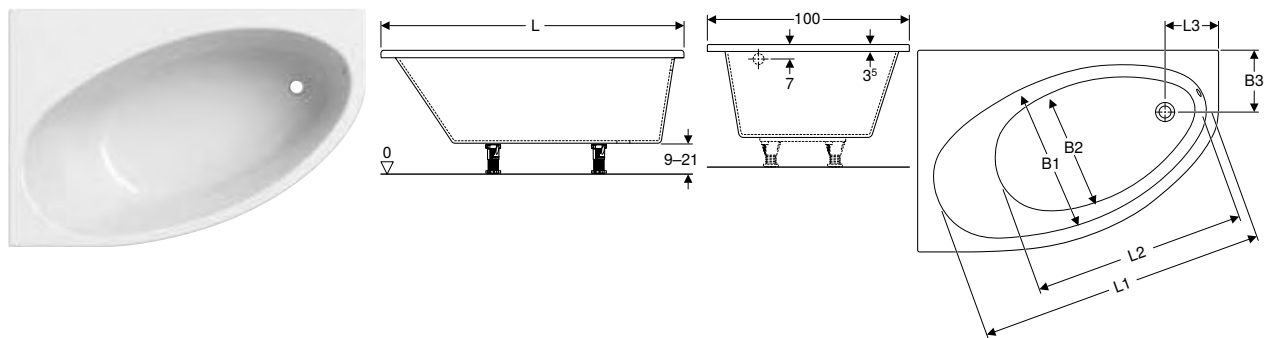

Применение

- Для санузлов в частных квартирах/домах и гостиницах
- Для монтажа с ножками ванн или держателями ванн

Технические данные

Материал	Санитарный акрил
----------	------------------

Характеристики

- Асимметричная
- Угловая ванна
- Сток на окончании основания
- Сливное отверстие \varnothing 52 мм

Арт. №	Цвет / поверхность	L [см]	L1 [см]	L2 [см]	L3 [см]	В [см]	B1 [см]	B2 [см]	B3 [см]	Н [см]	Выход	Общий
												объем [л]
554.230.01.1	3 Белый / Глянцевый	140	125	100	30	100	72	57	37	46	Правая	190
554.231.01.1	3 Белый / Глянцевый	140	125	100	30	100	72	57	37	46	Левая	190
657340000	Белый / Глянцевый	150	144,5	105	27,1	100	75,5	59,5	30	46	Левая	205
657350000	Белый / Глянцевый	150	144,5	105	27,1	100	75,5	59,5	30	46	Правая	205
554.232.01.1	3 Белый / Глянцевый	160	148	107,5	30	100	74	63	37	46	Правая	230
554.233.01.1	3 Белый / Глянцевый	160	148	107,5	30	100	74	63	37	46	Левая	230

3: Заканчивается

Принадлежности

- Комплект ножек и траверс Geberit для ванн из санитарного акрила → стр. 500
- Изоляционная лента Geberit → стр. 502
- Комплект Geberit для ремонта акрила → стр. 502
- Слив для ванны Geberit с поворотным механизмом, d52, с декоративным комплектом → стр. 511
- Слив для ванны Geberit с поворотным механизмом и подводом, d52, с декоративным комплектом → стр. 514
- Слив для ванны Geberit с системой нажатия PushControl, d52, с декоративным комплектом → стр. 516
- Слив-перелив для ванны Geberit с системой нажатия PushControl, d52, длина 26 см, с декоративным комплектом и соединительным коленом → стр. 515
- Декоративный комплект Geberit d52, для слива для ванны с поворотным механизмом и подводом → стр. 510
- Декоративный комплект Geberit d52, для слива-перелива для ванн с поворотным механизмом → стр. 510

Ванна угловая Geberit Renova

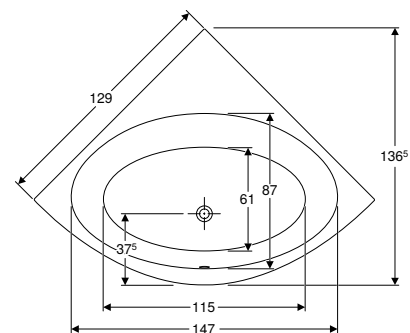
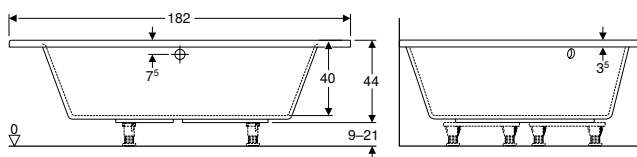

Применение

- Для санузлов в частных квартирах/домах и гостиницах
- Для монтажа с ножками ванн или держателями ванн

Технические данные

Материал	Санитарный акрил
----------	------------------

Характеристики

- Угловая ванна
- Предусмотрено для двух человек
- Сток по середине
- Закругленный угол
- Сливное отверстие \varnothing 52 мм

Арт. №	Цвет / поверхность	L [см]	B [см]	H [см]	Общий объем [л]
554.268.01.1	Белый / Глянцевый	135	135	43,5	200

Принадлежности

- Комплект ножек и траверс Geberit для ванн из санитарного акрила → стр. 500
- Изоляционная лента Geberit → стр. 502
- Комплект Geberit для ремонта акрила → стр. 502
- Слив для ванны Geberit с поворотным механизмом, d52, с декоративным комплектом → стр. 511
- Слив для ванны Geberit с поворотным механизмом и подводом, d52, с декоративным комплектом → стр. 514
- Слив для ванны Geberit с системой нажатия PushControl, d52, с декоративным комплектом → стр. 516
- Слив-перелив для ванны Geberit с системой нажатия PushControl, d52, длина 26 см, с декоративным комплектом и соединительным коленом → стр. 515
- Слив для ванны Geberit с поворотным механизмом и подводом, d52 → стр. 512
- Декоративный комплект Geberit d52, для слива для ванны с поворотным механизмом и подводом → стр. 510
- Декоративный комплект Geberit d52, для слива-перелива для ванн с поворотным механизмом → стр. 510

Принадлежности

Передняя обшивка Geberit Renova для асимметричной ванны, правая

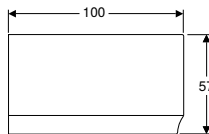
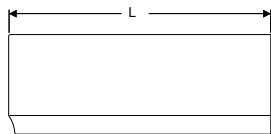

Применение

- Для облицовки передней панели асимметричной ванны в правом исполнении

Характеристики

- Асимметричная

Объем поставки

- Монтажный комплект

Технические данные

Материал	EPS
----------	-----

Арт. №	Цвет / поверхность	L [см]	H [см]	T [см]
554.820.01.1	Белый	140	57	100
554.822.01.1	Белый	150	57	100
554.824.01.1	Белый	160	57	100

Передняя обшивка Geberit Renova для асимметричной ванны, левая

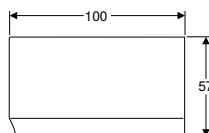
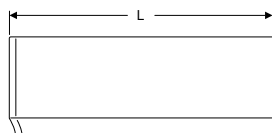

Применение

- Для облицовки передней панели асимметричной ванны в левом исполнении

Характеристики

- Асимметричная

Объем поставки

- Монтажный комплект

Технические данные

Материал	EPS
----------	-----

Арт. №	Цвет / поверхность	L [см]	H [см]	T [см]
554.821.01.1	Белый	140	57	100
554.823.01.1	Белый	150	57	100
554.825.01.1	Белый	160	57	100

Аксессуары для ванной комнаты

Подвесные полки

Настенная полка Geberit Renova

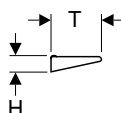
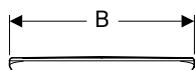

Технические данные

Материал	Сантехнический фарфор
----------	-----------------------

Характеристики

- С бортиком по периметру

Арт. №	Цвет / поверхность	B [см]	H [см]	T [см]
299250000	Белый	50	4,5	14
299260000	Белый	60	4,5	14

Заказывается дополнительно

- Крепеж



Geberit Renova Plan

Раковины 262

Обзор ассортимента – раковины и шкафчики Geberit Renova Plan (новый дизайн)	263
Раковины с укороченным вылетом	266
Накладные раковины	268
Раковины	270
Накладные раковины	272
Встраиваемые раковины	274
Пьедесталы	277

Раковины 278

Обзор ассортимента – раковины и шкафчики Geberit Renova Plan	278
Раковины компактные	282
Накладные раковины	282
Раковины	283
Двойные раковины	286
Накладные раковины	286
Раковины, монтируемые на мебель	288
Пьедесталы	289

Мебель ванной комнаты 290

Обзор аксессуаров – мебель для ванной комнаты Geberit Renova Plan	290
Шкафчики	300
Шкафчики	305
Принадлежности	307

Мебель для ванных комнат 308

Шкафчики под раковины	308
Боковые шкафчики	313
Принадлежности	316

Унитазы	316
Обзор ассортимента – унитазы и сиденья для унитаза Geberit Renova Plan...	316
Подвесные унитазы	317
Сиденья на унитаз	318
Биде	320
Подвесные биде	320
Писсуары	321
Эксплуатация со смывом	321
Принадлежности	321
Ванны	322
Ванны из санитарного акрила	322
Аксессуары для ванной комнаты	325
Настенные полки	325

Раковины

Обзор ассортимента – раковины и шкафчики Geberit Renova Plan (новый дизайн)

Геберит Россия, По состоянию: февраль 2021

						Раковина			
						Раковина Geberit Renova Compact с укороченным вылетом	Раковина Geberit Renova Plan	Раковина Geberit Renova Plan с асимметричным переливом	
						36 см	45 см	50 см	
Белая, отверстие для крана для по центру, перелив видимый							501.624.00.1	501.628.00.1	
Белая, отверстие для крана по центру, без перелива							501.625.00.1	501.629.00.1	
Белая, без отверстия для крана, перелив видимый							501.626.00.1	501.630.00.1	
Белый, без отверстия для крана, без перелива							501.627.00.1	501.631.00.1	
Белый, отверстие для крана справа, перелив видимый						500.382.01.1			
Белая, отверстие для крана слева и справа, перелив видимый									
									
				Ширина раковины		→ стр. 332	→ стр. 266	→ стр. 267	
Шкафчики для раковины									
Шкафчик для раковины Geberit Renova Plan, с одной дверью, с укороченным вылетом	501.901.01.1		36 см	Белый	→ стр. 300	✓			
	501.901.JK.1		36 см	Темно-серый	→ стр. 300	✓			
	501.901.00.1		36 см	Орех гикори светлый	→ стр. 300	✓			
	501.901.JR.1		36 см	Пекан	→ стр. 300	✓			
Шкафчик для раковины Geberit Renova Plan, с одной дверью	501.902.01.1		45 см	Белый	→ стр. 301		✓		
	501.902.JK.1		45 см	Темно-серый	→ стр. 301		✓		
	501.902.00.1		45 см	Орех гикори светлый	→ стр. 301		✓		
	501.902.JR.1		45 см	Пекан	→ стр. 301		✓		
	501.903.01.1		50 см	Белый	→ стр. 301			✓	
	501.903.JK.1		50 см	Темно-серый	→ стр. 301			✓	
	501.903.00.1		50 см	Орех гикори светлый	→ стр. 301			✓	
	501.903.JR.1		50 см	Пекан	→ стр. 301			✓	

Геберит Россия, По состоянию: февраль 2021

	Раковина		
	Раковина Geberit Renova Compact с укороченным вылетом	Раковина Geberit Renova Plan	Раковина Geberit Renova Plan с асимметричным переливом
	36 cm	45 cm	50 cm

Шкафчики для раковины

Шкафчик для раковины Geberit Renova Plan, с одним выдвижным ящиком и одним внутренним выдвижным ящиком	501.904.01.1		55 см	Белый	→ стр. 302				
	501.904.JK.1		55 см	Темно-серый	→ стр. 302				
	501.904.00.1		55 см	Орех гикори светлый	→ стр. 302				
	501.904.JR.1		55 см	Пекан	→ стр. 302				
	501.905.01.1		60 см	Белый	→ стр. 302				
	501.905.JK.1		60 см	Темно-серый	→ стр. 302				
	501.905.00.1		60 см	Орех гикори светлый	→ стр. 302				
	501.905.JR.1		60 см	Пекан	→ стр. 302				
	501.906.01.1		65 см	Белый	→ стр. 302				
	501.906.JK.1		65 см	Темно-серый	→ стр. 302				
	501.906.00.1		65 см	Орех гикори светлый	→ стр. 302				
	501.906.JR.1		65 см	Пекан	→ стр. 302				
	501.907.01.1		70 см	Белый	→ стр. 302				
	501.907.JK.1		70 см	Темно-серый	→ стр. 302				
	501.907.00.1		70 см	Орех гикори светлый	→ стр. 302				
	501.907.JR.1		70 см	Пекан	→ стр. 302				
	501.908.01.1		75 см	Белый	→ стр. 302				
	501.908.JK.1		75 см	Темно-серый	→ стр. 302				
	501.908.00.1		75 см	Орех гикори светлый	→ стр. 302				
	501.908.JR.1		75 см	Пекан	→ стр. 302				
	501.909.01.1		85 см	Белый	→ стр. 302				
	501.909.JK.1		85 см	Темно-серый	→ стр. 302				
	501.909.00.1		85 см	Орех гикори светлый	→ стр. 302				
	501.909.JR.1		85 см	Пекан	→ стр. 302				
	501.910.01.1		90 см	Белый	→ стр. 303				
	501.910.JK.1		90 см	Темно-серый	→ стр. 303				
	501.910.00.1		90 см	Орех гикори светлый	→ стр. 303				
	501.910.JR.1		90 см	Пекан	→ стр. 303				
	501.911.01.1		100 см	Белый	→ стр. 303				
	501.911.JK.1		100 см	Темно-серый	→ стр. 303				
	501.911.00.1		100 см	Орех гикори светлый	→ стр. 303				
	501.911.JR.1		100 см	Пекан	→ стр. 303				

Шкафчики для двойной раковины

Шкафчик для двойной раковины Geberit Renova Plan, с двумя выдвижными ящиками и двумя внутренними выдвижными ящиками	501.912.01.1		130 см	Белый	→ стр. 304				
	501.912.JK.1		130 см	Темно-серый	→ стр. 304				
	501.912.00.1		130 см	Орех гикори светлый	→ стр. 304				
	501.912.JR.1		130 см	Пекан	→ стр. 304				

✓ Совместимо

Раковины									
Раковина Geberit Renova Plan								Раковина Geberit Renova Plan с полкой	
55 cm	60 cm	65 cm	70 cm	75 cm	85 cm	100 cm	75 cm	90 cm	
✓									
✓									
✓									
✓									
	✓								
	✓								
	✓								
	✓								
		✓							
		✓							
		✓							
		✓							
			✓						
			✓						
			✓						
			✓						
				✓			✓		
				✓			✓		
				✓			✓		
				✓			✓		
					✓				
					✓				
					✓				
					✓				
									✓
									✓
									✓
									✓
							✓		
							✓		
							✓		
							✓		

Раковины

Новый

Раковина Geberit Renova Plan, с укороченным вылетом

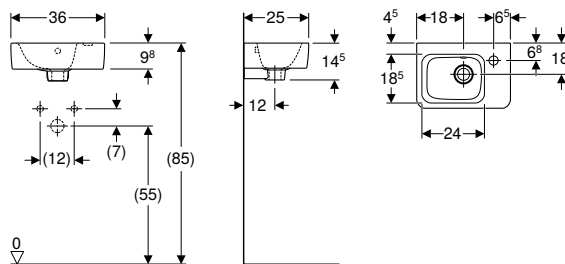

Применение

- Подходит для установки в небольших санузлах и гостевых туалетах

Технические данные

Материал	Сантехнический фарфор
----------	-----------------------

Арт. №	Цвет / поверхность	Отверстие под смеситель	Перелив	Ширина тумбы [см]	Н [см]	Т [см]
В / Ширина: 36 см						
500.382.01.1	Белый	По центру	На виду	31,4	14,5	25

Доступный с апрель 2021

Комбинируется с

- Шкафчик для раковины Geberit Renova Plan, с одной дверью, с укороченным вылетом → стр. 300

Принадлежности

- Сифон бутылочный Geberit для раковин, горизонтальный выпуск → стр. 519
- Сифон бутылочный Geberit для раковин, компактная модель, горизонтальный выпуск → стр. 519
- Донный клапан Geberit, компактная модель, с наружной нажимной пробкой сливного отверстия → стр. 523
- Слив раковины Geberit, компактная модель, с наружной нажимной пробкой сливного отверстия → стр. 526
- Донный клапан Geberit с отводом без возможности перекрытия слива и с крышкой клапана → стр. 518

Новый

Раковина Geberit Renova Plan

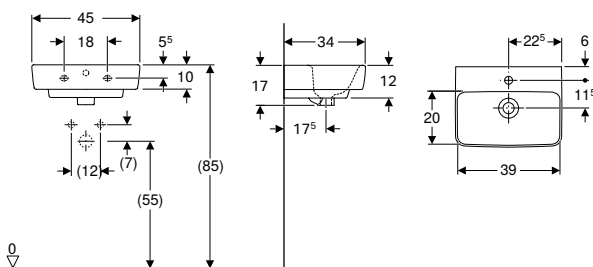

Технические данные

Материал	Сантехнический фарфор
----------	-----------------------

Характеристики

- Возможна установка на мебель
- Сочетается с полупьедесталом

Арт. №	Цвет / поверхность	Отверстие под смеситель	Перелив	Ширина тумбы [см]	Н [см]	Т [см]
В / Ширина: 45 см						
501.624.00.1	Белый	По центру	На виду	38,4	17	34
501.625.00.1	Белый	По центру	Без	38,4	17	34
501.626.00.1	Белый	Без	На виду	38,4	17	34
501.627.00.1	Белый	Без	Без	38,4	17	34

Доступный с апрель 2021

Комбинируется с

- Шкафчик для раковины Geberit Renova Plan, с одной дверью → стр. 301
- Полупьедестал для раковины Geberit Renova Plan → стр. 277

Принадлежности

- Сифон бутылочный Geberit для раковин, горизонтальный выпуск → стр. 519
- Сифон бутылочный Geberit для раковин, компактная модель, горизонтальный выпуск → стр. 519
- Донный клапан Geberit, компактная модель, с наружной нажимной пробкой сливного отверстия → стр. 523
- Слив раковины Geberit, компактная модель, с наружной нажимной пробкой сливного отверстия → стр. 526
- Донный клапан Geberit с отводом без возможности перекрытия слива и с крышкой клапана → стр. 518



- Замена для арт. № 272145000, 272147000, 272148000, 272146000

Новый

Раковина Geberit Renova Plan с асимметричным переливом

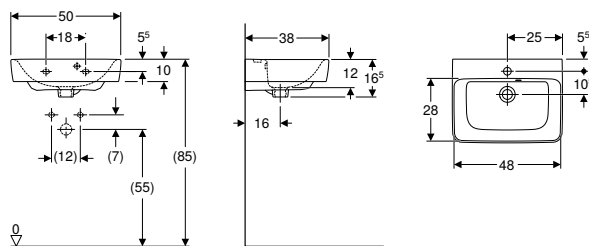

Технические данные

Материал	Сантехнический фарфор
----------	-----------------------

Характеристики

- Возможна установка на мебель
- Сочетается с полупьедесталом

Арт. №	Цвет / поверхность	Отверстие под смеситель	Перелив	Ширина тумбы [см]	Н [см]	Т [см]
В / Ширина: 50 см						
501.628.00.1	Белый	По центру	На виду	43,5	16,5	38
501.629.00.1	Белый	По центру	Без	43,5	16,5	38
501.630.00.1	Белый	Без	На виду	43,5	16,5	38
501.631.00.1	Белый	Без	Без	43,5	16,5	38

Доступный с апрель 2021

Комбинируется с

- Шкафчик для раковины Geberit Renova Plan, с одной дверью → стр. 301
- Полупьедестал для раковины Geberit Renova Plan → стр. 277

Принадлежности

- Сифон бутылочный Geberit для раковин, горизонтальный выпуск → стр. 519
- Сифон бутылочный Geberit для раковин, компактная модель, горизонтальный выпуск → стр. 519
- Донный клапан Geberit, компактная модель, с наружной нажимной пробкой сливного отверстия → стр. 523
- Слив раковины Geberit, компактная модель, с наружной нажимной пробкой сливного отверстия → стр. 526
- Донный клапан Geberit с отводом без возможности перекрытия слива и с крышкой клапана → стр. 518



- Замена для арт. № 272150000, 272152000, 272153000, 272151000

Накладные раковины

Новый

Накладная раковина Geberit Renova Plan

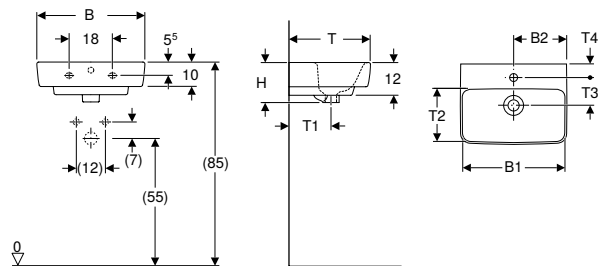

Применение

- Для монтажа на столешницах

Характеристики

- Настенное крепление
- Задняя сторона неглазурированная

Технические данные

Материал	Сантехнический фарфор
----------	-----------------------

Арт. №	Цвет / поверхность	Отверстие под		B1 [см]	B2 [см]	H [см]	T [см]	T1 [см]	T2 [см]	T3 [см]	T4 [см]
		смеситель	Перелив								
В / Ширина: 45 см											
501.718.00.1	Белый	По центру	На виду	39	22,5	17	34	17,5	20	11,5	6

Доступный с апрель 2021

Принадлежности

- Сифон бутылочный Geberit для раковин, горизонтальный выпуск → стр. 519
- Донный клапан Geberit, компактная модель, с наружной нажимной пробкой сливного отверстия → стр. 523
- Слив раковины Geberit, компактная модель, с наружной нажимной пробкой сливного отверстия → стр. 526
- Сифон бутылочный Geberit для раковин, компактная модель, горизонтальный выпуск → стр. 519

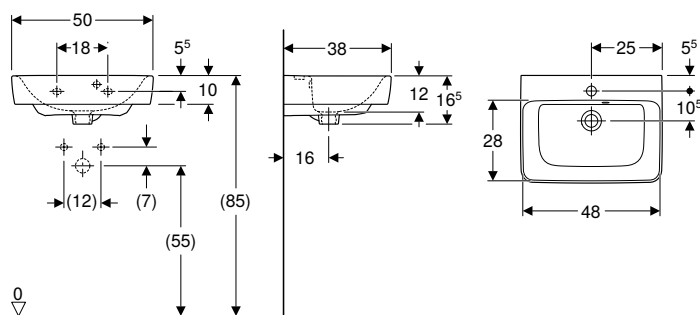
Новый**Накладная раковина Geberit Renova Plan с асимметричным переливом****Применение**

- Для монтажа на столешницах

Технические данные

Материал	Сантехнический фарфор
----------	-----------------------

Характеристики

- Настенное крепление
- Задняя сторона неглазуванная

Арт. №	Цвет / поверхность	Отверстие под смеситель	Перелив	H [см]	T [см]
В / Ширина: 50 см					
501.719.00.1	Белый	По центру	На виду	16,5	38
Доступный с апрель 2021					

Принадлежности

- Сифон бутылочный Geberit для раковин, горизонтальный выпуск → стр. 519
- Донный клапан Geberit, компактная модель, с наружной нажимной пробкой сливного отверстия → стр. 523
- Слив раковины Geberit, компактная модель, с наружной нажимной пробкой сливного отверстия → стр. 526
- Сифон бутылочный Geberit для раковин, компактная модель, горизонтальный выпуск → стр. 519



- Замена для арт. № 275150000

Раковины

Новый

Раковина Geberit Renova Plan

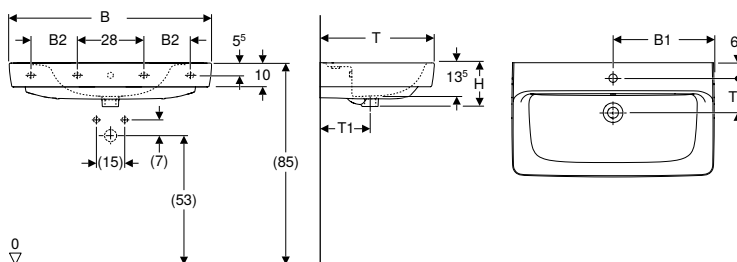

Технические данные

Материал	Сантехнический фарфор
----------	-----------------------

Характеристики

- Возможна установка на мебель
- Сочетается с полупьедесталом
- Сочетается с пьедесталом

Арт. №	Цвет / поверхность	Отверстие под смеситель	Перелив	B1 [см]	Ширина тумбы B2 [см]	Н [см]	T [см]	T1 [см]	T2 [см]	Точки крепления	
В / Ширина: 55 см											
501.632.00.1	Белый	По центру	На виду	28	–	48,4	18	44	20	13,5	2
501.633.00.1	Белый	По центру	Без	28	–	48,4	18	44	20	13,5	2
501.634.00.1	Белый	Без	На виду	28	–	48,4	18	44	20	–	–
501.635.00.1	Белый	Без	Без	28	–	48,4	18	44	20	–	2
В / Ширина: 60 см											
501.636.00.1	Белый	По центру	На виду	30	–	53,6	18,5	48	21	14,5	2
501.637.00.1	Белый	По центру	Без	30	–	53,6	18,5	48	21	14,5	2
501.638.00.1	Белый	Без	На виду	30	–	53,6	18,5	48	21	–	2
501.639.00.1	Белый	Без	Без	30	–	53,6	18,5	48	21	–	2
В / Ширина: 65 см											
501.640.00.1	Белый	По центру	На виду	32,5	–	58,5	18	48	21	14,5	2
501.641.00.1	Белый	По центру	Без	32,5	–	58,5	18	48	21	14,5	2
501.642.00.1	Белый	Без	На виду	32,5	–	58,5	18	48	21	–	2
501.643.00.1	Белый	Без	Без	32,5	–	58,5	18	48	21	–	2
В / Ширина: 70 см											
501.644.00.1	Белый	По центру	На виду	35	–	63,4	18,5	48	21	14,5	2
501.645.00.1	Белый	По центру	Без	35	–	63,4	18,5	48	21	14,5	2
501.646.00.1	Белый	Без	На виду	35	–	63,4	18,5	48	21	–	2
501.647.00.1	Белый	Без	Без	35	–	63,4	18,5	48	21	–	2
В / Ширина: 75 см											
501.690.00.1	Белый	По центру	На виду	37,5	–	68,2	18,5	48	21	14,5	2
501.691.00.1*	Белый	По центру	Без	37,5	–	68,2	18,5	48	21	14,5	2
501.692.00.1*	Белый	Без	На виду	37,5	–	68,2	18,5	48	21	–	2
501.693.00.1*	Белый	Без	Без	37,5	–	68,2	18,5	48	21	–	2
В / Ширина: 85 см											
501.698.00.1	Белый	По центру	На виду	42,5	17	78,2	18,5	48	21	14,5	4
501.699.00.1*	Белый	По центру	Без	42,5	17	78,2	18,5	48	21	14,5	4
501.700.00.1*	Белый	Без	На виду	42,5	17	78,2	18,5	48	21	14,5	4
501.701.00.1*	Белый	Без	Без	42,5	17	78,2	18,5	48	21	–	4
В / Ширина: 100 см											
501.706.00.1	Белый	По центру	На виду	50	21	92,8	18,5	48	21	14,5	4
501.707.00.1*	Белый	По центру	Без	50	21	92,8	18,5	48	21	14,5	4
501.708.00.1*	Белый	Без	На виду	50	21	92,8	18,5	48	21	14,5	4
501.709.00.1*	Белый	Без	Без	50	21	92,8	18,5	48	21	–	4
501.883.00.1*	Белый	Левое и правое	На виду	21	21	92,8	18,5	48	21	14,5	4

* Производство на заказ; Доступный с апрель 2021

Комбинируется с

- Шкафчик для раковины Geberit Renova Plan, с одним выдвижным ящиком и одним внутренним выдвижным ящиком → стр. 302
- Полупьедестал для раковины Geberit Renova Plan → стр. 277
- Напольный пьедестал Geberit Renova → стр. 234

Принадлежности

- Сифон бутылочный Geberit для раковин, горизонтальный выпуск → стр. 519
- Сифон бутылочный Geberit для раковин, компактная модель, горизонтальный выпуск → стр. 519
- Донный клапан Geberit, компактная модель, с наружной нажимной пробкой сливного отверстия → стр. 523
- Слив раковины Geberit, компактная модель, с наружной нажимной пробкой сливного отверстия → стр. 526
- Донный клапан Geberit с отводом без возможности перекрытия слива и с крышкой клапана → стр. 518



- Замена для арт. № 222255000, 222257000, 222258000, 222256000, 222260000, 222262000, 222263000, 222261000, 222265000, 222267000, 222268000, 222266000

Новый

Раковина Geberit Renova Plan с полкой

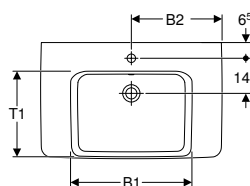
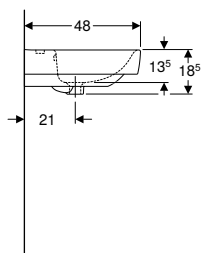
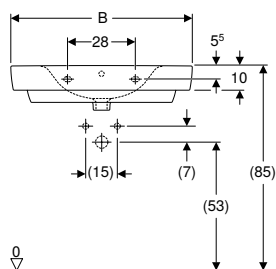

Технические данные

Материал	Сантехнический фарфор
----------	-----------------------

Характеристики

- Возможна установка на мебель
- Сочетается с полупьедесталом
- Сочетается с пьедесталом
- С полочкой

Арт. №	Цвет / поверхность	Отверстие под смеситель			Перелив	Полка	Ширина тумбы			Н [см]	Т [см]	Т1 [см]	Точки крепления
							V1 [см]	V2 [см]	V3 [см]				
V / Ширина: 75 см													
501.694.00.1	Белый	По центру	На виду	Левый и правый		50	37,5	-	68,2	18,5	48	35	2
501.695.00.1*	Белый	По центру	Без	Левый и правый		50	37,5	-	68,2	18,5	48	35	2
501.696.00.1*	Белый	Без	На виду	Левый и правый		50	-	-	68,2	18,5	48	35	2
501.697.00.1*	Белый	Без	Без	Левый и правый		50	-	-	68,2	18,5	48	35	2
V / Ширина: 90 см													
501.702.00.1	Белый	По центру	На виду	Левый и правый		48	45	17,3	83,2	18,5	48	28	4
501.703.00.1*	Белый	По центру	Без	Левый и правый		48	45	17,3	83,2	18,5	48	28	4
501.704.00.1*	Белый	Без	На виду	Левый и правый		48	-	17,3	83,2	18,5	48	28	4
501.705.00.1*	Белый	Без	Без	Левый и правый		48	45	17,3	83,2	18,5	48	28	4

* Производство на заказ; Доступный с апрель 2021

Комбинируется с

- Шкафчик для раковины Geberit Renova Plan, с одним выдвижным ящиком и одним внутренним выдвижным ящиком → стр. 302
- Полупьедестал для раковины Geberit Renova Plan → стр. 277
- Напольный пьедестал Geberit Renova → стр. 234

Принадлежности

- Сифон бутылочный Geberit для раковин, горизонтальный выпуск → стр. 519
- Сифон бутылочный Geberit для раковин, компактная модель, горизонтальный выпуск → стр. 519
- Донный клапан Geberit, компактная модель, с наружной нажимной пробкой сливного отверстия → стр. 523
- Слив раковины Geberit, компактная модель, с наружной нажимной пробкой сливного отверстия → стр. 526
- Донный клапан Geberit с отводом без возможности перекрытия слива и с крышкой клапана → стр. 518

Накладные раковины

Новый

Накладная раковина Geberit Renova Plan

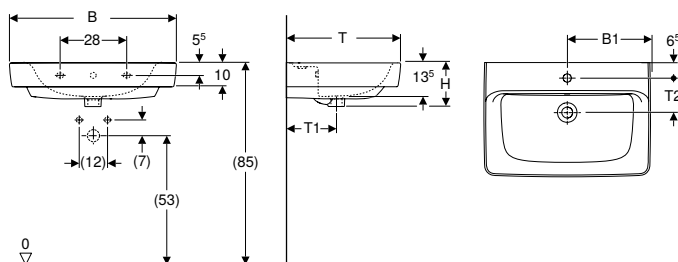

Применение

- Для монтажа на столешницах

Технические данные

Материал	Сантехнический фарфор
----------	-----------------------

Характеристики

- Настенное крепление
- Задняя сторона неглазурированная

Арт. №	Цвет / поверхность	Отверстие под смеситель	Перелив	B1 [см]	B3 [см]	H [см]	T [см]	T1 [см]	T2 [см]	Точки крепления
В / Ширина: 55 см										
501.720.00.1	Белый	По центру	На виду	28	–	18	44	20	13,5	2
В / Ширина: 60 см										
501.721.00.1	Белый	По центру	На виду	30	–	18,5	48	21	14,5	2
501.722.00.1	Белый	Без	Без	30	–	18,5	48	21	–	2
В / Ширина: 65 см										
501.723.00.1	Белый	По центру	На виду	32,5	–	18	48	21	14,5	2
В / Ширина: 70 см										
501.724.00.1	Белый	По центру	На виду	35	–	18,5	48	21	14,5	2
В / Ширина: 75 см										
501.725.00.1	Белый	По центру	На виду	37,5	–	18,5	48	21	14,5	2
В / Ширина: 85 см										
501.727.00.1	Белый	По центру	На виду	42,5	17	18,5	48	21	14,5	4
В / Ширина: 100 см										
501.729.00.1	Белый	По центру	На виду	50	21	18,5	48	21	14,5	4
501.932.00.1*	Белый	Левое и правое	На виду	21	21	18,5	48	21	14,5	4

* Производство на заказ; Доступный с апрель 2021

Принадлежности

- Сифон бутылочный Geberit для раковин, горизонтальный выпуск → стр. 519
- Донный клапан Geberit, компактная модель, с наружной нажимной пробкой сливного отверстия → стр. 523
- Слив раковины Geberit, компактная модель, с наружной нажимной пробкой сливного отверстия → стр. 526
- Сифон бутылочный Geberit для раковин, компактная модель, горизонтальный выпуск → стр. 519

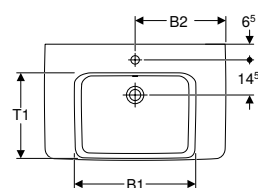
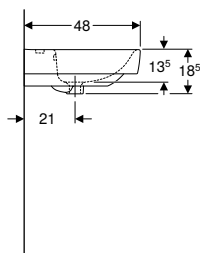
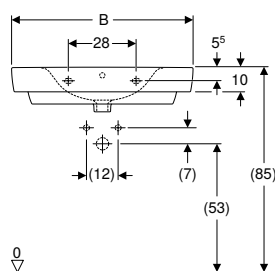

- Замена для арт. № 225155000, 225160000, 225161000, 225165000

Новый**Накладная раковина Geberit Renova Plan с полкой****Применение**

- Для монтажа на столешницах

Технические данные

Материал	Сантехнический фарфор
----------	-----------------------

Характеристики

- Настенное крепление
- Задняя сторона неглазурованная
- С полочкой

Арт. №	Цвет / поверхность	Отверстие под смеситель	Перелив	Полка	B1 [см]	B2 [см]	B3 [см]	H [см]	T [см]	T1 [см]	Точки крепления
В / Ширина: 75 см											
501.726.00.1	Белый	По центру	На виду	Левый и правый	50	37,5	–	18,5	48	35	2
В / Ширина: 90 см											
501.728.00.1	Белый	По центру	На виду	Левый и правый	48	45	17,3	18,5	48	28	4

Доступный с апрель 2021

Принадлежности

- Сифон бутылочный Geberit для раковин, горизонтальный выпуск → стр. 519
- Донный клапан Geberit, компактная модель, с наружной нажимной пробкой сливного отверстия → стр. 523
- Слив раковины Geberit, компактная модель, с наружной нажимной пробкой сливного отверстия → стр. 526
- Сифон бутылочный Geberit для раковин, компактная модель, горизонтальный выпуск → стр. 519

Встраиваемые раковины

Новый

Комплект встраиваемой раковины Geberit Renova Plan в тонком исполнении, с выдвижным ящиком и внутренним выдвижным ящиком

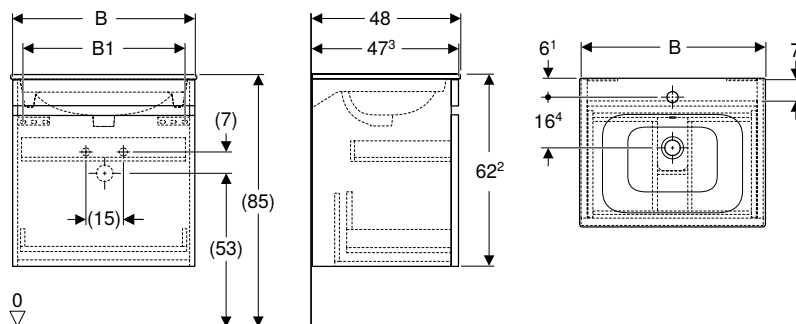

Технические данные

Материал	Сантехнический фарфор
----------	-----------------------

Характеристики

- Подвесной
- С выдвижным ящиком
- С одним внутренним выдвижным блоком
- Утопленная ручка для открывания
- Выдвижной ящик с самовтягивающимся механизмом
- Шкафчик из трехслойной ДСП высокой плотности
- С защитой от конденсата
- Фронтальная часть из МДФ
- Поставляется в собранном состоянии

Объем поставки

- Встраиваемая раковина
- Шкафчик для встраиваемой раковины
- Крепеж

Арт. №	Цвет / поверхность	Отверстие под смеситель	Перелив	B [см]	B1 [см]	B2 [см]	H [см]	T [см]
Ширина раковина: 55 см								
501.914.01.1	Корпус и фронтальная часть: белый / лакированный глянцевый Раковина: белый	По центру	На виду	55	53,8	47,7	62,2	48
501.914.JK.1	Корпус и фронтальная часть: лава / лакированный матовый Раковина: белый	По центру	На виду	55	53,8	47,7	62,2	48
501.914.00.1	Корпус: темный орех светлый / ламинированное покрытие Раковина: белый	По центру	На виду	55	53,8	47,7	62,2	48
501.914.JR.1	Корпус: темный орех / ламинированное покрытие Раковина: белый	По центру	На виду	55	53,8	47,7	62,2	48
Ширина раковина: 60 см								
501.915.01.1	Корпус и фронтальная часть: белый / лакированный глянцевый Раковина: белый	По центру	На виду	60	58,8	52,5	62,2	48
501.915.JK.1	Корпус и фронтальная часть: лава / лакированный матовый Раковина: белый	По центру	На виду	60	58,8	52,5	62,2	48
501.915.00.1	Корпус: темный орех светлый / ламинированное покрытие Раковина: белый	По центру	На виду	60	58,8	52,5	62,2	48
501.915.JR.1	Корпус: темный орех / ламинированное покрытие Раковина: белый	По центру	На виду	60	58,8	52,5	62,2	48
Ширина раковина: 80 см								
501.916.01.1	Корпус и фронтальная часть: белый / лакированный глянцевый Раковина: белый	По центру	На виду	80	78,8	72,5	62,2	48
501.916.JK.1	Корпус и фронтальная часть: лава / лакированный матовый Раковина: белый	По центру	На виду	80	78,8	72,5	62,2	48

Арт. №	Цвет / поверхность	Отверстие под смеситель		В [см]	В1 [см]	В2 [см]	Н [см]	Т [см]
		По центру	На виду					
501.916.00.1	Корпус: темный орех светлый / ламинарованное покрытие Раковина: белый	По центру	На виду	80	78,8	72,5	62,2	48
501.916.JR.1	Корпус: темный орех / ламинарованное покрытие Раковина: белый	По центру	На виду	80	78,8	72,5	62,2	48
Ширина раковина: 100 см								
501.917.01.1	Корпус и фронтальная часть: белый / лакированный глянцевый Раковина: белый	По центру	На виду	100	98,8	92,5	62,2	48
501.917.JK.1	Корпус и фронтальная часть: лава / лакированный матовый Раковина: белый	По центру	На виду	100	98,8	92,5	62,2	48
501.917.00.1	Корпус: темный орех светлый / ламинарованное покрытие Раковина: белый	По центру	На виду	100	98,8	92,5	62,2	48
501.917.JR.1	Корпус: темный орех / ламинарованное покрытие Раковина: белый	По центру	На виду	100	98,8	92,5	62,2	48

Доступный с апрель 2021

Комбинируется с

- Зеркало с подсветкой Geberit Option Basic, двухсторонняя подсветка → стр. 446
- Зеркальный шкаф Geberit Option Basic с подсветкой и двумя дверями → стр. 448
- Зеркальный шкаф Geberit Option с подсветкой и двумя дверями → стр. 449
- Подвесной шкафчик Geberit Renova Plan с одной дверью → стр. 306
- Шкафчик Geberit Renova Plan однодверный с одним выдвижным ящиком → стр. 305
- Боковой шкафчик Geberit Renova Plan с одним выдвижным ящиком → стр. 306

Принадлежности

- Обзор аксессуаров – мебель для ванной комнаты Geberit Renova Plan → стр. 290



- Замена для арт. № 869555000, 869556000, 869557000, 869558000, 869560000, 869561000, 869562000, 869563000, 869580000, 869581000, 869582000, 869583000, 869500000, 869501000, 869502000, 869503000

Новый

Комплект для двойной встраиваемой раковины Geberit Renova Plan в тонком исполнении, с двумя выдвижными ящиками и двумя внутренними выдвижными ящиками

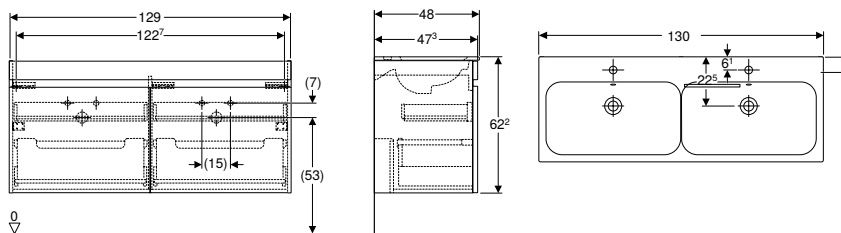

Технические данные

Материал	Сантехнический фарфор
----------	-----------------------

Характеристики

- Подвесной
- С двумя выдвижными ящиками
- С двумя внутренними выдвижными ящиками
- Утопленная ручка для открывания
- Выдвижной ящик с самовтягивающимся механизмом
- Шкафчик из трехслойной ДСП высокой плотности
- С защитой от конденсата
- Фронтальная часть из МДФ
- Поставляется в собранном состоянии

Объем поставки

- Встраиваемая раковина
- Шкафчик для встраиваемой раковины
- Крепеж

Арт. №	Цвет / поверхность	Отверстие под смеситель	Перелив	В [см]	Н [см]	Т [см]
Ширина раковина: 130 см						
501.918.01.1	Корпус и фронтальная часть: белый / лакированный глянцевый Раковина: белый	По центру	На виду	130	62,2	48
501.918.JK.1	Корпус и фронтальная часть: лава / лакированный матовый Раковина: белый	По центру	На виду	130	62,2	48
501.918.00.1	Корпус: темный орех светлый / ламинированное покрытие Раковина: белый	По центру	На виду	130	62,2	48
501.918.JR.1	Корпус: темный орех / ламинированное покрытие Раковина: белый	По центру	На виду	130	62,2	48

Доступный с апрель 2021

Комбинируется с

- Зеркальный шкаф Geberit Option с подсветкой и тремя дверями → стр. 450
- Подвесной шкафчик Geberit Renova Plan с одной дверью → стр. 306
- Шкафчик Geberit Renova Plan однодверный с одним выдвижным ящиком → стр. 305
- Боковой шкафчик Geberit Renova Plan с одним выдвижным ящиком → стр. 306

Принадлежности

- Обзор аксессуаров – мебель для ванной комнаты Geberit Renova Plan → стр. 290



- Замена для арт. № 869530000, 869531000, 869532000, 869533000

Пьедесталы

Полупьедестал для раковины Geberit Renova Plan

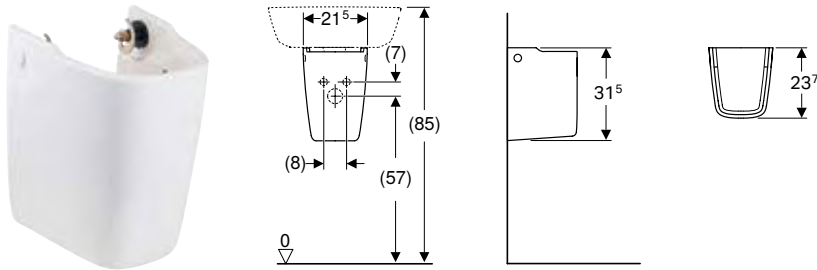

Применение

- Для раковины шириной 45–50 см

Технические данные

Материал	Сантехнический фарфор
----------	-----------------------

Характеристики

- Простая установка с помощью комплекта креплений Geberit Kerafix, для полупьедесталов

Объем поставки

- Крепеж

Арт. № Цвет / поверхность

292150000 Белый

Комбинируется с

- Раковина Geberit Renova → стр. 230
- Раковина Geberit Renova Plan с асимметричным переливом → стр. 267
- Раковина Geberit Renova Plan → стр. 282
- Раковина Geberit Renova Plan → стр. 266

Полупьедестал для раковины Geberit Renova Plan

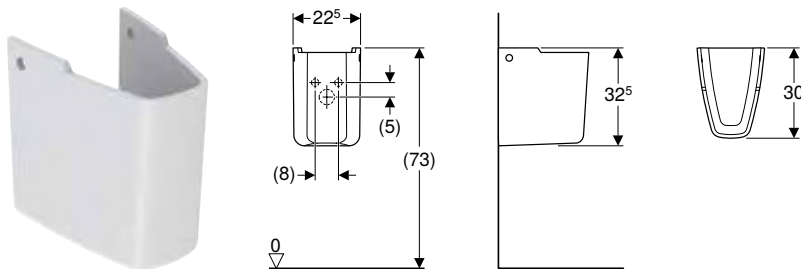

Применение

- Для умывальников шириной 55 см и более

Технические данные

Материал	Сантехнический фарфор
----------	-----------------------

Характеристики

- Простая установка с помощью комплекта креплений Geberit Kerafix, для полупьедесталов

Объем поставки

- Крепеж

Арт. № Цвет / поверхность

292110000 Белый









Комбинируется с

- Раковина Geberit Renova → стр. 232
- Раковина Geberit Renova Plan с полкой → стр. 271
- Раковина Geberit Renova Plan с асимметричной полкой → стр. 284
- Раковина Geberit Renova Plan с полкой → стр. 285
- Раковина Geberit Renova Plan → стр. 283
- Двойная раковина Geberit Renova Plan → стр. 286
- Раковина Geberit Renova Plan → стр. 270

Раковины

Обзор ассортимента – раковины и шкафчики Geberit Renova Plan







Геберит Россия, По состоянию: февраль 2021

			Раковина			Раковины				
			Раковина Geberit Renova Компакт с укороченным вылетом	Раковина Geberit Renova Plan						
			40 см	45 см	50 см	55 см	60 см	65 см		
Белая, отверстие для крана по центру, перелив видимый				272145000	272150000	222255000	222260000	222265000		
Белая, отверстие для крана по центру, без перелива										
Белый, отверстие для крана справа, перелив видимый			272140000							
Белая, отверстие для крана справа, без перелива			272142000							
										
			→ стр. 332	→ стр. 282	→ стр. 282	→ стр. 283	→ стр. 283	→ стр. 283		
Geberit Renova Plan со встроенной ручкой										
Шкафчик для раковины Geberit Renova Plan, с одной дверью	869045000		45 см	Белый	→ стр. 308		✓			
	869046000		45 см	Темно-серый	→ стр. 308		✓			
	869047000		45 см	Вяз	→ стр. 308		✓			
	869048000		45 см	Дуб	→ стр. 308		✓			
	869050000		50 см	Белый	→ стр. 308			✓		
	869051000		50 см	Темно-серый	→ стр. 308			✓		
	869052000		50 см	Вяз	→ стр. 308			✓		
	869053000		50 см	Дуб	→ стр. 308			✓		
Шкафчик для раковины Geberit Renova Plan, с одним выдвижным ящиком и одним внутренним выдвижным ящиком	869550000		55 см	Белый	→ стр. 309			✓		
	869551000		55 см	Темно-серый	→ стр. 309			✓		
	869552000		55 см	Вяз	→ стр. 309			✓		
	869553000		55 см	Дуб	→ стр. 309			✓		
	869600000		60 см	Белый	→ стр. 309				✓	
	869601000		60 см	Темно-серый	→ стр. 309				✓	
	869602000		60 см	Вяз	→ стр. 309				✓	
	869603000		60 см	Дуб	→ стр. 309				✓	
	869650000		65 см	Белый	→ стр. 309					✓
	869651000		65 см	Темно-серый	→ стр. 309					✓
	869652000		65 см	Вяз	→ стр. 309					✓
	869653000		65 см	Дуб	→ стр. 309					✓
	869750000		75 см	Белый	→ стр. 309					
	869751000		75 см	Темно-серый	→ стр. 309					
	869752000		75 см	Вяз	→ стр. 309					
	869753000		75 см	Дуб	→ стр. 309					
	869850000		85 см	Белый	→ стр. 309					
	869851000		85 см	Темно-серый	→ стр. 309					
	869852000		85 см	Вяз	→ стр. 309					
	869853000		85 см	Дуб	→ стр. 309					
869100000	100 см	Белый	→ стр. 309							
869101000	100 см	Темно-серый	→ стр. 309							
869102000	100 см	Вяз	→ стр. 309							
869103000	100 см	Дуб	→ стр. 309							
Шкафчик для двойной раковины Geberit Renova Plan, с двумя выдвижными ящиками и двумя внутренними выдвижными ящиками	869130000		130 см	Белый	→ стр. 311					
	869131000		130 см	Темно-серый	→ стр. 311					
	869132000		130 см	Вяз	→ стр. 311					
	869133000		130 см	Дуб	→ стр. 311					

Geberit Renova Plan

Раковины Пьедесталы

Геберит Россия, По состоянию: февраль 2021

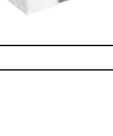
						Раковина			Раковины			
						Раковина Geberit Renova Compact с укороченным вылетом	Раковина Geberit Renova Plan					
							40 см	45 см	50 см	55 см	60 см	65 см
Geberit Renova Plan со встроенной ручкой для встраиваемой раковины												
Шкафчик для встраиваемой раковины Geberit Renova Plan, с одним выдвижным и одним внутренним выдвижным ящиком	869555000		55 см	Белый	→ стр. 310							
	869556000		55 см	Темно-серый	→ стр. 310							
	869557000		55 см	Вяз	→ стр. 310							
	869558000		55 см	Дуб	→ стр. 310							
	869560000		60 см	Белый	→ стр. 310							
	869561000		60 см	Темно-серый	→ стр. 310							
	869562000		60 см	Вяз	→ стр. 310							
	869563000		60 см	Дуб	→ стр. 310							
	869580000		80 см	Белый	→ стр. 310							
	869581000		80 см	Темно-серый	→ стр. 310							
	869582000		80 см	Вяз	→ стр. 310							
	869583000		80 см	Дуб	→ стр. 310							
	869500000		100 см	Белый	→ стр. 310							
	869501000		100 см	Темно-серый	→ стр. 310							
	869502000		100 см	Вяз	→ стр. 310							
869503000	100 см	Дуб	→ стр. 310									
Шкафчик для двойной встраиваемой раковины Geberit Renova Plan, с двумя выдвижными ящиками и двумя внутренними выдвижными ящиками	869530000		130 см	Белый	→ стр. 312							
	869531000		130 см	Темно-серый	→ стр. 312							
	869532000		130 см	Вяз	→ стр. 312							
	869533000		130 см	Дуб	→ стр. 312							
Geberit Renova Plan с хромированной ручкой												
Шкафчик для раковины Geberit Renova Plan, с одной дверью	879340000		45 см	Белый	→ стр. 280		✓					
	879350000		50 см	Белый	→ стр. 280			✓				
Шкафчик для раковины Geberit Renova Plan, с одной дверью	879150000		55 см	Белый	→ стр. 280			✓				
	879050000		60 / 65 см	Белый	→ стр. 280				✓	✓		
Шкафчик для раковины Geberit Renova Compact, двухдверный	879060000		60 / 65 см	Белый	→ стр. 280				✓	✓		
	879140000		75 см	Белый	→ стр. 280							
	879080000		85 см	Белый	→ стр. 280							
	879100000		100 см	Белый	→ стр. 280							
Шкафчик для раковины Geberit Renova Plan, с одним выдвижным ящиком и одним внутренним выдвижным ящиком	879170000		55 см	Белый	→ стр. 280			✓				
	879070000		60 / 65 см	Белый	→ стр. 280				✓	✓		
	879120000		75 см	Белый	→ стр. 280							
	879130000		75 см	Белый	→ стр. 280							
	879090000		85 см	Белый	→ стр. 280							
879110000	100 см	Белый	→ стр. 280									
Шкафчик для двойной раковины Geberit Renova Plan, двухдверный, с полочками по середине	879230000			Белый	→ стр. 280							
Шкафчик для двойной раковины Geberit Renova Plan, с двумя выдвижными ящиками и полочками по середине	879240000			Белый	→ стр. 280							

✓ Совместимо

Раковины компактные

Раковина Geberit Renova Plan

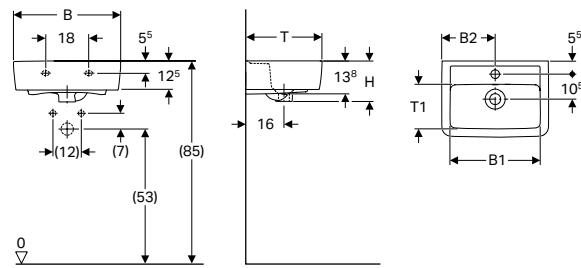

Технические данные

Материал	Сантехнический фарфор
----------	-----------------------

Характеристики

- Возможна установка на мебель
- Сочетается с полупьедесталом

Арт. №	Цвет / поверхность	Отверстие под смеситель	Перелив	B1 [см]	B2 [см]	Ширина тумбы [см]	H [см]	T [см]	T1 [см]
В / Ширина: 45 см									
272145000	3 Белый	По центру	На виду	39	22,5	39,4	17,5	32	19,5
В / Ширина: 50 см									
272150000	3 Белый	По центру	На виду	42,5	25	41,4	17	38	24

3: Заканчивается

Комбинируется с

- Шкафчик для раковины Geberit Renova Plan, с одной дверью
- Шкафчик для раковины Geberit Renova Plan, с одной дверью → стр. 308
- Полупьедестал для раковины Geberit Renova Plan → стр. 277

Принадлежности

- Сифон бутылочный Geberit для раковин, горизонтальный выпуск → стр. 519
- Сифон бутылочный Geberit для раковин, компактная модель, горизонтальный выпуск → стр. 519
- Донный клапан Geberit, компактная модель, с наружной нажимной пробкой сливного отверстия → стр. 523
- Слив раковины Geberit, компактная модель, с наружной нажимной пробкой сливного отверстия → стр. 526
- Донный клапан Geberit с отводом без возможности перекрытия слива и с крышкой клапана → стр. 518



- При установке с полупьедесталом присоединительные размеры следует смотреть в чертежах полупьедестала

Накладные раковины

Накладная раковина Geberit Renova Plan

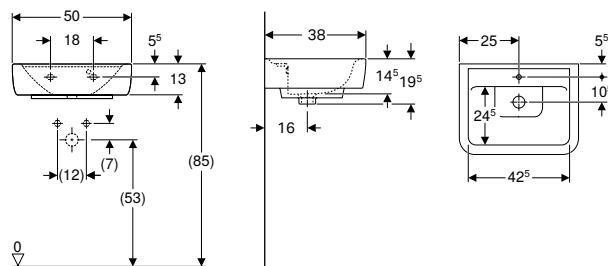

Применение

- Для монтажа на столешницах

Технические данные

Материал	Сантехнический фарфор
----------	-----------------------

Характеристики

- Настенное крепление
- Задняя сторона неглазурированная

Арт. №	Цвет / поверхность	Отверстие под смеситель	Перелив	B1 [см]	B2 [см]	H [см]	T [см]	T1 [см]	T2 [см]	T3 [см]
В / Ширина: 50 см										
275150000	3 Белый	По центру	На виду	25	42,5	19,5	38	16	24,5	10,5

3: Заканчивается

Принадлежности

- Сифон бутылочный Geberit для раковин, горизонтальный выпуск → стр. 519
- Донный клапан Geberit, компактная модель, с наружной нажимной пробкой сливного отверстия → стр. 523
- Слив раковины Geberit, компактная модель, с наружной нажимной пробкой сливного отверстия → стр. 526
- Сифон бутылочный Geberit для раковин, компактная модель, горизонтальный выпуск → стр. 519

Раковины

Раковина Geberit Renova Plan

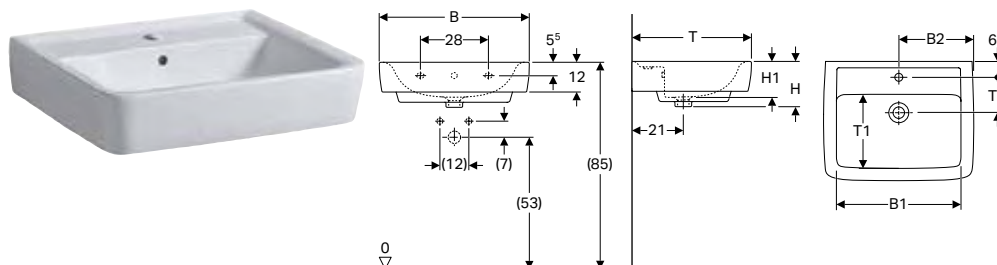

Технические данные

Материал	Сантехнический фарфор
----------	-----------------------

Характеристики

- Возможна установка на мебель
- Сочетается с полупьедесталом

Арт. №	Цвет / поверхность	Отверстие под смеситель		Перелив	Ширина тумбы						
					B1 [см]	B2 [см]	H [см]	H1 [см]	T [см]	T1 [см]	T2 [см]
В / Ширина: 55 см											
222255000	3 Белый	По центру	На виду	45	27,5	47	19,5	14,5	44	27	13,5
В / Ширина: 60 см											
222260000	3 Белый	По центру	На виду	51	30	52,6	19,5	14,5	48	31,5	14,5
В / Ширина: 65 см											
222265000	3 Белый	По центру	На виду	56	32,5	57,6	19,5	15,8	48	31,5	14,5

3: Заканчивается

Комбинируется с

- Шкафчик для раковины Geberit Renova Compact, двухдверный
- Шкафчик для раковины Geberit Renova Plan, с одним выдвижным ящиком и одним внутренним выдвижным ящиком
- Шкафчик для раковины Geberit Renova Plan, с одним выдвижным ящиком и одним внутренним выдвижным ящиком → стр. 309
- Напольный пьедестал Geberit Renova → стр. 234
- Полупьедестал для раковины Geberit Renova Plan → стр. 277

Принадлежности

- Сифон бутылочный Geberit для раковин, горизонтальный выпуск → стр. 519
- Сифон бутылочный Geberit для раковин, компактная модель, горизонтальный выпуск → стр. 519
- Донный клапан Geberit, компактная модель, с наружной нажимной пробкой сливного отверстия → стр. 523
- Слив раковины Geberit, компактная модель, с наружной нажимной пробкой сливного отверстия → стр. 526
- Донный клапан Geberit с отводом без возможности перекрытия слива и с крышкой клапана → стр. 518



- При установке с полупьедесталом присоединительные размеры следует смотреть в чертежах полупьедестала

Раковина Geberit Renova Plan с асимметричной полкой

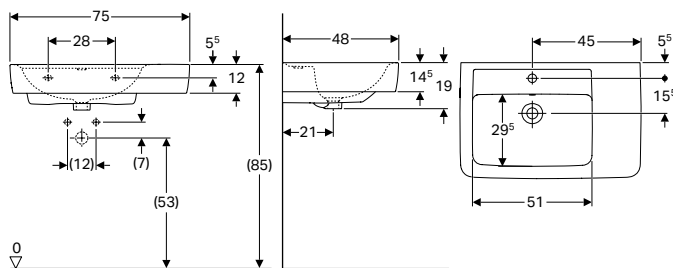

Технические данные

Материал	Сантехнический фарфор
----------	-----------------------

Характеристики

- Возможна установка на мебель
- Асимметричная полка

Объем поставки

- Раковина

Арт. №	Цвет / поверхность	Отверстие под смеситель	Перелив	Полка	Ширина тумбы [см]	Н [см]	Т [см]
В / Ширина: 75 см							
122180000	3 Белый	По центру	На виду	Правая	67,6	19	48
122175000	3 Белый	По центру	На виду	Левая	67,6	19	48
122183000*	3 Белый	По центру	Без	Правая	67,6	19	48
122179000*	3 Белый	По центру	Без	Левая	67,6	19	48

* Производство на заказ; 3: Заканчивается

Комбинируется с

- Шкафчик для раковины Geberit Renova Plan, с одним выдвижным ящиком и одним внутренним выдвижным ящиком → стр. 309
- Шкафчик для раковины Geberit Renova Compact, двухдверный
- Полупьедестал для раковины Geberit Renova Plan → стр. 277
- Шкафчик для раковины Geberit Renova Plan, с одним выдвижным ящиком и одним внутренним выдвижным ящиком

Принадлежности

- Сифон бутылочный Geberit для раковин, горизонтальный выпуск → стр. 519
- Сифон бутылочный Geberit для раковин, компактная модель, горизонтальный выпуск → стр. 519
- Донный клапан Geberit, компактная модель, с наружной нажимной пробкой сливного отверстия → стр. 523
- Слив раковины Geberit, компактная модель, с наружной нажимной пробкой сливного отверстия → стр. 526
- Донный клапан Geberit с отводом без возможности перекрытия слива и с крышкой клапана → стр. 518



- При установке с полупьедесталом присоединительные размеры следует смотреть в чертежах полупьедестала

Раковина Geberit Renova Plan с полкой

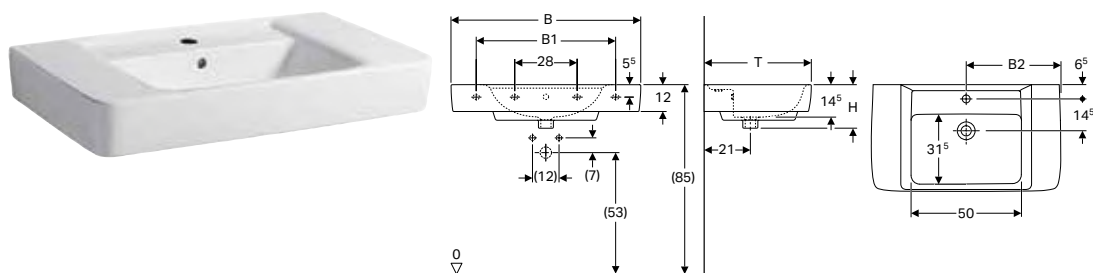

Технические данные

Материал	Сантехнический фарфор
----------	-----------------------

Характеристики

- Возможна установка на мебель
- С полочкой

Объем поставки

- Раковина

Арт. №	Цвет / поверхность	Отверстие под смеситель	Перелив	Полка	B1 [см]	B2 [см]	Ширина тумбы [см]	H [см]	T [см]
В / Ширина: 85 см									
122185000	3 Белый	По центру	На виду	Левый и правый	62,5	42,5	77,6	19,5	48
В / Ширина: 100 см									
122100000	3 Белый	По центру	На виду	Левый и правый	70	50	92,6	19,5	48

З: Заканчивается

Комбинируется с

- Шкафчик для раковины Geberit Renova Plan, с одним выдвижным ящиком и одним внутренним выдвижным ящиком → стр. 309
- Напольный пьедестал Geberit Renova → стр. 234
- Полупьедестал для раковины Geberit Renova Plan → стр. 277
- Шкафчик для раковины Geberit Renova Compact, двухдверный
- Шкафчик для раковины Geberit Renova Plan, с одним выдвижным ящиком и одним внутренним выдвижным ящиком

Принадлежности

- Сифон бутылочный Geberit для раковин, горизонтальный выпуск → стр. 519
- Сифон бутылочный Geberit для раковин, компактная модель, горизонтальный выпуск → стр. 519
- Донный клапан Geberit, компактная модель, с наружной нажимной пробкой сливного отверстия → стр. 523
- Слив раковины Geberit, компактная модель, с наружной нажимной пробкой сливного отверстия → стр. 526
- Донный клапан Geberit с отводом без возможности перекрытия слива и с крышкой клапана → стр. 518



- При установке с полупьедесталом присоединительные размеры следует смотреть в чертежах полупьедестала

Двойные раковины

Двойная раковина Geberit Renova Plan

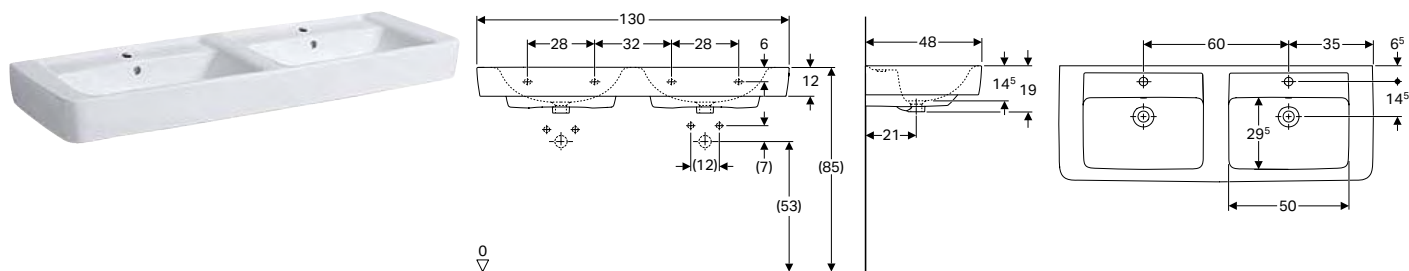

Технические данные

Материал	Сантехнический фарфор
----------	-----------------------

Характеристики

- Возможна установка на мебель
- Сочетается с полупьедесталом

Арт. №	Цвет / поверхность	Отверстие под смеситель	Перелив	Н [см]	Т [см]
В / Ширина: 130 см					
122130000	3 Белый	По центру	На виду	19	48
3: Заканчивается					

Комбинируется с

- Шкафчик для двойной раковины Geberit Renova Plan, с двумя выдвижными ящиками и полочками по середине
- Шкафчик для двойной раковины Geberit Renova Plan, двухдверный, с полочками по середине
- Шкафчик для двойной раковины Geberit Renova Plan, с двумя выдвижными ящиками и двумя внутренними выдвижными ящиками → стр. 311
- Полупьедестал для раковины Geberit Renova Plan → стр. 277

Принадлежности

- Сифон бутылочный Geberit для раковин, горизонтальный выпуск → стр. 519
- Сифон бутылочный Geberit для раковин, компактная модель, горизонтальный выпуск → стр. 519
- Донный клапан Geberit, компактная модель, с наружной нажимной пробкой сливного отверстия → стр. 523
- Слив раковины Geberit, компактная модель, с наружной нажимной пробкой сливного отверстия → стр. 526
- Донный клапан Geberit с отводом без возможности перекрытия слива и с крышкой клапана → стр. 518



- При установке с полупьедесталом присоединительные размеры следует смотреть в чертежах полупьедестала

Накладные раковины

Накладная раковина Geberit Renova Plan

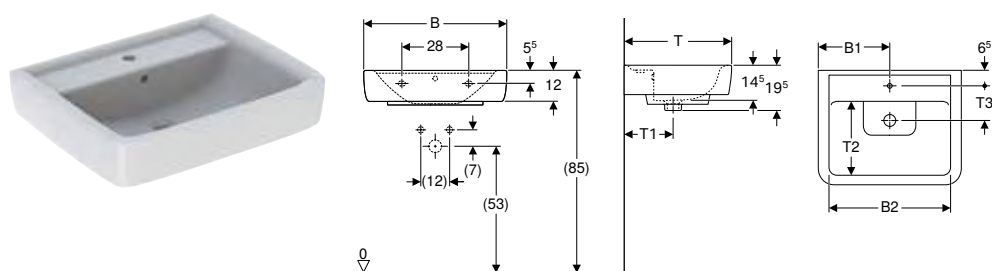

Применение

- Для монтажа на столешница

Технические данные

Материал	Сантехнический фарфор
----------	-----------------------

Характеристики

- Настенное крепление
- Задняя сторона неглазурированная

Арт. №	Цвет / поверхность	Отверстие под смеситель	Перелив	В1 [см]	В2 [см]	Н [см]	Т [см]	Т1 [см]	Т2 [см]	Т3 [см]
В / Ширина: 55 см										
225155000	3 Белый	По центру	На виду	27,5	45	19,5	44	20	27	13,5
В / Ширина: 60 см										
225160000	3 Белый	По центру	На виду	30	51	19,5	48	21	31,5	14,5
225161000	3 Белый	Без	Без	-	51	19,5	48	21	31,5	-
В / Ширина: 65 см										
225165000	3 Белый	По центру	На виду	32,5	56	19,5	48	21	31,5	14,5
3: Заканчивается										

Принадлежности

- Сифон бутылочный Geberit для раковин, горизонтальный выпуск → стр. 519
- Донный клапан Geberit, компактная модель, с наружной нажимной пробкой сливного отверстия → стр. 523
- Слив раковины Geberit, компактная модель, с наружной нажимной пробкой сливного отверстия → стр. 526
- Сифон бутылочный Geberit для раковин, компактная модель, горизонтальный выпуск → стр. 519

Накладная раковина Geberit Renova Plan с полкой

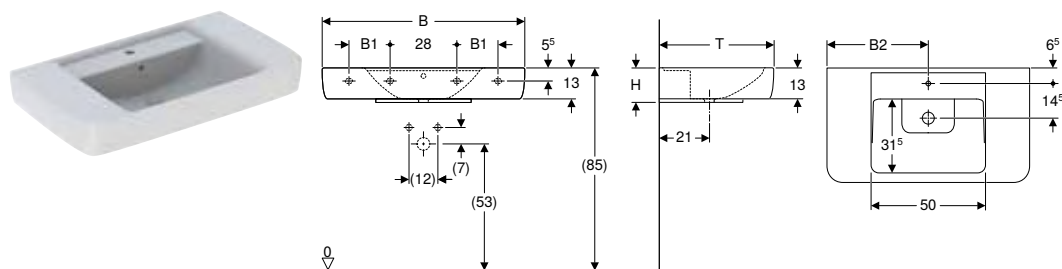

Применение

- Для монтажа на столешницах

Характеристики

- Настенное крепление
- Задняя сторона неглазурованная
- С полочкой

Технические данные

Материал	Сантехнический фарфор
----------	-----------------------

Арт. №	Цвет / поверхность	Отверстие под смеситель	Перелив	Полка	B1 [см]	B2 [см]	H [см]	T [см]
В / Ширина: 85 см								
125185000	3 Белый	По центру	На виду	Левый и правый	12,3	42,5	14,5	48
В / Ширина: 100 см								
125100000	3 Белый	По центру	На виду	Левый и правый	21	50	14,5	48

3: Заканчивается

Принадлежности

- Сифон бутылочный Geberit для раковин, горизонтальный выпуск → стр. 519
- Донный клапан Geberit, компактная модель, с наружной нажимной пробкой сливного отверстия → стр. 523
- Слив раковины Geberit, компактная модель, с наружной нажимной пробкой сливного отверстия → стр. 526
- Сифон бутылочный Geberit для раковин, компактная модель, горизонтальный выпуск → стр. 519

Раковины, монтируемые на мебель

Встраиваемая раковина Geberit Renova Plan

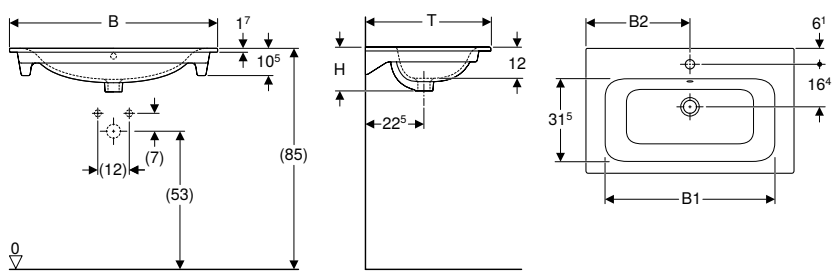

Применение

- Для монтажа на столешницы под раковины

Технические данные

Материал	Сантехнический фарфор
----------	-----------------------

Характеристики

- Тонкая кромка

Объем поставки

- Встраиваемая раковина

Арт. №	Цвет / поверхность	Отверстие под смеситель	Перелив	B1 [см]	B2 [см]	Ширина тумбы [см]	H [см]	T [см]
В / Ширина: 55 см								
122255000	Белый	По центру	На виду	49	27,5	53,8	16,8	48
В / Ширина: 60 см								
122260000	Белый	По центру	На виду	54	30	58,8	16,8	48
В / Ширина: 80 см								
122280000	Белый	По центру	На виду	74	40	78,8	16,8	48
В / Ширина: 100 см								
122200000	Белый	По центру	На виду	94	50	98,8	16,8	48

Заказывается дополнительно

- Шкафчик

Комбинируется с

- Шкафчик для встраиваемой раковины Geberit Renova Plan, с одним выдвижным и одним внутренним выдвижным ящиком → стр. 310

Двойная встраиваемая раковина Geberit Renova Plan

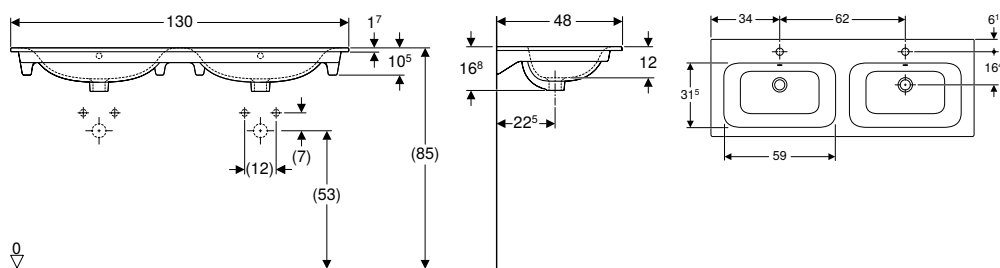

Применение

- Для монтажа на столешницы под раковины

Технические данные

Материал	Сантехнический фарфор
----------	-----------------------

Характеристики

- Тонкая кромка

Объем поставки

- Встраиваемая раковина

Арт. №	Цвет / поверхность	Отверстие под смеситель	Перелив	Ширина тумбы [см]	H [см]	T [см]
В / Ширина: 130 см						
122230000	Белый	По центру	На виду	129	16,8	48

Заказывается дополнительно

- Шкафчик

Комбинируется с

- Шкафчик для двойной встраиваемой раковины Geberit Renova Plan, с двумя выдвижными ящиками и двумя внутренними выдвижными ящиками → стр. 312

Пьедесталы

Полупьедестал для раковины Geberit Renova Plan

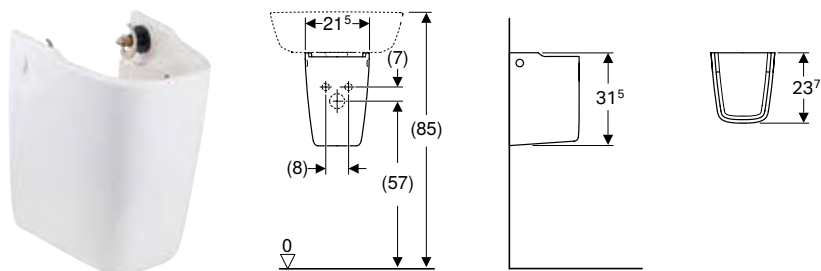

Применение

- Для раковины шириной 45–50 см

Технические данные

Материал	Сантехнический фарфор
----------	-----------------------

Характеристики

- Простая установка с помощью комплекта креплений Geberit Kerafix, для полупьедесталов

Объем поставки

- Крепеж

Арт. № Цвет / поверхность

292150000 Белый

Комбинируется с

- Раковина Geberit Renova → стр. 230
- Раковина Geberit Renova Plan с асимметричным переливом → стр. 267
- Раковина Geberit Renova Plan → стр. 282
- Раковина Geberit Renova Plan → стр. 266

Полупьедестал для раковины Geberit Renova Plan

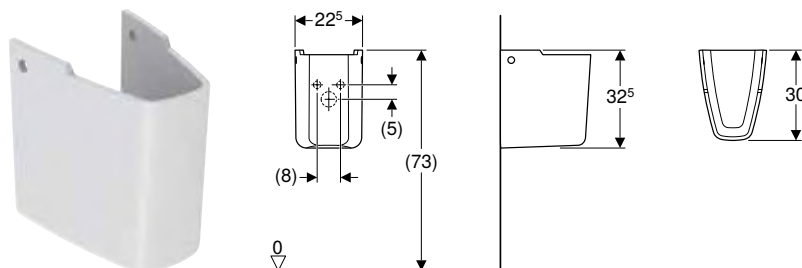

Применение

- Для умывальников шириной 55 см и более

Технические данные

Материал	Сантехнический фарфор
----------	-----------------------

Характеристики

- Простая установка с помощью комплекта креплений Geberit Kerafix, для полупьедесталов

Объем поставки

- Крепеж

Арт. № Цвет / поверхность

292110000 Белый







Комбинируется с

- Раковина Geberit Renova → стр. 232
- Раковина Geberit Renova Plan с полкой → стр. 271
- Раковина Geberit Renova Plan с асимметричной полкой → стр. 284
- Раковина Geberit Renova Plan с полкой → стр. 285
- Раковина Geberit Renova Plan → стр. 283
- Двойная раковина Geberit Renova Plan → стр. 286
- Раковина Geberit Renova Plan → стр. 270

Мебель ванной комнаты

Обзор аксессуаров – мебель для ванной комнаты Geberit Renova Plan

SC0id, По состоянию: M02 2021



						Комплект ножек Geberit	Крючок для полотенец Geberit	
						500550000	500.647.JK.2	
								
Ширина раковины						→ стр. 307	→ стр. 140	
Шкафчики для раковины								
Шкафчик для раковины Geberit Renova Plan, с одной дверью	869045000		45 см	Белый	→ стр. 308	✓		
	869046000		45 см	Темно-серый	→ стр. 308	✓		
	869047000		45 см	Вяз	→ стр. 308	✓		
	869048000		45 см	Дуб	→ стр. 308	✓		
	869050000		50 см	Белый	→ стр. 308	✓		
	869051000		50 см	Темно-серый	→ стр. 308	✓		
	869052000		50 см	Вяз	→ стр. 308	✓		
	869053000		50 см	Дуб	→ стр. 308	✓		
Шкафчик для раковины Geberit Renova Plan, с одной дверью, с укороченным вылетом	501.901.01.1		36 см	Белый	→ стр. 300	✓		
	501.901.JK.1		36 см	Темно-серый	→ стр. 300	✓		
	501.901.00.1		36 см	Орех гикори светлый	→ стр. 300	✓		
	501.901.JR.1		36 см	Пекан	→ стр. 300	✓		
Шкафчик для раковины Geberit Renova Plan, с одной дверью	501.902.01.1		45 см	Белый	→ стр. 301	✓		
	501.902.JK.1		45 см	Темно-серый	→ стр. 301	✓		
	501.902.00.1		45 см	Орех гикори светлый	→ стр. 301	✓		
	501.902.JR.1		45 см	Пекан	→ стр. 301	✓		
	501.903.01.1		50 см	Белый	→ стр. 301	✓		
	501.903.JK.1		50 см	Темно-серый	→ стр. 301	✓		
	501.903.00.1		50 см	Орех гикори светлый	→ стр. 301	✓		
	501.903.JR.1		50 см	Пекан	→ стр. 301	✓		
Шкафчики для раковины								
Шкафчик для встраиваемой раковины Geberit Renova Plan, с одним выдвижным и одним внутренним выдвижным ящиком	869555000		55 см	Белый	→ стр. 310			
	869556000		55 см	Темно-серый	→ стр. 310			
	869557000		55 см	Вяз	→ стр. 310			
	869558000		55 см	Дуб	→ стр. 310			
	869560000		60 см	Белый	→ стр. 310			
	869561000		60 см	Темно-серый	→ стр. 310			
	869562000		60 см	Вяз	→ стр. 310			
	869563000		60 см	Дуб	→ стр. 310			
	869580000		80 см	Белый	→ стр. 310			
	869581000		80 см	Темно-серый	→ стр. 310			
	869582000		80 см	Вяз	→ стр. 310			
	869583000		80 см	Дуб	→ стр. 310			
	869500000		100 см	Белый	→ стр. 310			
	869501000		100 см	Темно-серый	→ стр. 310			
	869502000		100 см	Вяз	→ стр. 310			
	869503000		100 см	Дуб	→ стр. 310			

Geberit Renova Plan

Мебель ванной комнаты





Пьедесталы

SC0id, По состоянию: M02 2021







				Комплект ножек Geberit	Крючок для полотенца Geberit	
				500550000	500.647.JK.2	
						
Ширина раковины				→ стр. 307	→ стр. 140	
869550000	55 см	Белый	→ стр. 309	✓		
869551000	55 см	Темно-серый	→ стр. 309	✓		
869552000	55 см	Вяз	→ стр. 309	✓		
869553000	55 см	Дуб	→ стр. 309	✓		
869600000	60 см	Белый	→ стр. 309	✓		
869601000	60 см	Темно-серый	→ стр. 309	✓		
869602000	60 см	Вяз	→ стр. 309	✓		
869603000	60 см	Дуб	→ стр. 309	✓		
869650000	65 см	Белый	→ стр. 309	✓		
869651000	65 см	Темно-серый	→ стр. 309	✓		
869652000	65 см	Вяз	→ стр. 309	✓		
869653000	65 см	Дуб	→ стр. 309	✓		
869750000	75 см	Белый	→ стр. 309	✓		
869751000	75 см	Темно-серый	→ стр. 309	✓		
869752000	75 см	Вяз	→ стр. 309	✓		
869753000	75 см	Дуб	→ стр. 309	✓		
869850000	85 см	Белый	→ стр. 309	✓		
869851000	85 см	Темно-серый	→ стр. 309	✓		
869852000	85 см	Вяз	→ стр. 309	✓		
869853000	85 см	Дуб	→ стр. 309	✓		
869100000	100 см	Белый	→ стр. 309	✓		
869101000	100 см	Темно-серый	→ стр. 309	✓		
869102000	100 см	Вяз	→ стр. 309	✓		
869103000	100 см	Дуб	→ стр. 309	✓		

Шкафчик для раковины Geberit Renova Plan, с одним выдвижным ящиком и одним внутренним выдвижным ящиком



				Комплект ножек Geberit	Крючок для полотенца Geberit		
				500550000	500.647.JK.2		
							
Ширина раковины				→ стр. 307	→ стр. 140		
Шкафчик для раковины Geberit Renova Plan, с одним выдвижным ящиком и одним внутренним выдвижным ящиком	501.904.01.1		55 см	Белый	→ стр. 302	✓	
	501.904.JK.1		55 см	Темно-серый	→ стр. 302	✓	
	501.904.00.1		55 см	Орех гикори светлый	→ стр. 302	✓	
	501.904.JR.1		55 см	Пекан	→ стр. 302	✓	
	501.905.01.1		60 см	Белый	→ стр. 302	✓	
	501.905.JK.1		60 см	Темно-серый	→ стр. 302	✓	
	501.905.00.1		60 см	Орех гикори светлый	→ стр. 302	✓	
	501.905.JR.1		60 см	Пекан	→ стр. 302	✓	
	501.906.01.1		65 см	Белый	→ стр. 302	✓	
	501.906.JK.1		65 см	Темно-серый	→ стр. 302	✓	
	501.906.00.1		65 см	Орех гикори светлый	→ стр. 302	✓	
	501.906.JR.1		65 см	Пекан	→ стр. 302	✓	
	501.907.01.1		70 см	Белый	→ стр. 302	✓	
	501.907.JK.1		70 см	Темно-серый	→ стр. 302	✓	
	501.907.00.1		70 см	Орех гикори светлый	→ стр. 302	✓	
	501.907.JR.1		70 см	Пекан	→ стр. 302	✓	
	501.908.01.1		75 см	Белый	→ стр. 302	✓	
	501.908.JK.1		75 см	Темно-серый	→ стр. 302	✓	
	501.908.00.1		75 см	Орех гикори светлый	→ стр. 302	✓	
	501.908.JR.1		75 см	Пекан	→ стр. 302	✓	
501.909.01.1	85 см	Белый	→ стр. 302	✓			
501.909.JK.1	85 см	Темно-серый	→ стр. 302	✓			
501.909.00.1	85 см	Орех гикори светлый	→ стр. 302	✓			
501.909.JR.1	85 см	Пекан	→ стр. 302	✓			
501.910.01.1	90 см	Белый	→ стр. 303	✓			
501.910.JK.1	90 см	Темно-серый	→ стр. 303	✓			
501.910.00.1	90 см	Орех гикори светлый	→ стр. 303	✓			
501.910.JR.1	90 см	Пекан	→ стр. 303	✓			
501.911.01.1	100 см	Белый	→ стр. 303	✓			
501.911.JK.1	100 см	Темно-серый	→ стр. 303	✓			
501.911.00.1	100 см	Орех гикори светлый	→ стр. 303	✓			
501.911.JR.1	100 см	Пекан	→ стр. 303	✓			
Шкафчики для двойной раковины							
Шкафчик для двойной раковины Geberit Renova Plan, с двумя выдвижными ящиками и двумя внутренними выдвижными ящиками	869130000		130 см	Белый	→ стр. 311	✓	
	869131000		130 см	Темно-серый	→ стр. 311	✓	
	869132000		130 см	Вяз	→ стр. 311	✓	
	869133000		130 см	Дуб	→ стр. 311	✓	
	501.912.01.1		130 см	Белый	→ стр. 304	✓	
	501.912.JK.1		130 см	Темно-серый	→ стр. 304	✓	
	501.912.00.1		130 см	Орех гикори светлый	→ стр. 304	✓	
	501.912.JR.1		130 см	Пекан	→ стр. 304	✓	
Шкафчик для двойной встраиваемой раковины Geberit Renova Plan, с двумя выдвижными ящиками и двумя внутренними выдвижными ящиками	869530000		130 см	Белый	→ стр. 312		
	869531000		130 см	Темно-серый	→ стр. 312		
	869532000		130 см	Вяз	→ стр. 312		
	869533000		130 см	Дуб	→ стр. 312		

SCOid, По состоянию: M02 2021

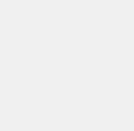

				Комплект ножек Geberit	Крючок для полотенца Geberit	
				500550000	500.647.JK.2	
						
Ширина раковины				→ стр. 307	→ стр. 140	
Шкафчики для встраиваемой раковины						
Комплект встраиваемой раковины Geberit Renova Plan в тонком исполнении, с выдвижным ящиком и внутренним выдвижным ящиком	501.914.01.1		55 см	Белый	→ стр. 274	
	501.914.JK.1		55 см	Темно-серый	→ стр. 274	
	501.914.00.1		55 см	Орех гикори светлый	→ стр. 274	
	501.914.JR.1		55 см	Пекан	→ стр. 274	
	501.915.01.1		60 см	Белый	→ стр. 274	
	501.915.JK.1		60 см	Темно-серый	→ стр. 274	
	501.915.00.1		60 см	Орех гикори светлый	→ стр. 274	
	501.915.JR.1		60 см	Пекан	→ стр. 274	
	501.916.01.1		80 см	Белый	→ стр. 274	
	501.916.JK.1		80 см	Темно-серый	→ стр. 274	
	501.916.00.1		80 см	Орех гикори светлый	→ стр. 275	
	501.916.JR.1		80 см	Пекан	→ стр. 275	
	501.917.01.1		100 см	Белый	→ стр. 275	
	501.917.JK.1		100 см	Темно-серый	→ стр. 275	
	501.917.00.1		100 см	Орех гикори светлый	→ стр. 275	
501.917.JR.1	100 см	Пекан	→ стр. 275			
Комплект для двойной встраиваемой раковины Geberit Renova Plan в тонком исполнении, с двумя выдвижными ящиками и двумя внутренними выдвижными ящиками	501.918.01.1		130 см	Белый	→ стр. 276	
	501.918.JK.1		130 см	Темно-серый	→ стр. 276	
	501.918.00.1		130 см	Орех гикори светлый	→ стр. 276	
	501.918.JR.1		130 см	Пекан	→ стр. 276	
Боковые шкафы						
Шкафчик средней высоты Geberit Renova Plan с двумя дверями и одним выдвижным ящиком	869030000			Белый	→ стр. 314	✓
	869031000		Темно-серый	→ стр. 314	✓	
	869032000		Вяз	→ стр. 314	✓	
	869033000		Дуб	→ стр. 314	✓	
Боковой шкафчик Geberit Renova Plan с одним выдвижным ящиком	501.913.01.1			Белый	→ стр. 306	✓
	501.913.JK.1		Темно-серый	→ стр. 306	✓	
	501.913.00.1		Орех гикори светлый	→ стр. 306	✓	
	501.913.JR.1		Пекан	→ стр. 306	✓	
Шкафчик Geberit Renova Plan однодверный с одним выдвижным ящиком	869020000			Белый	→ стр. 315	✓
	869021000		Темно-серый	→ стр. 315	✓	
	869022000		Вяз	→ стр. 315	✓	
	869023000		Дуб	→ стр. 315	✓	
	501.921.01.1			Белый	→ стр. 305	✓
	501.921.JK.1		Темно-серый	→ стр. 305	✓	
	501.921.00.1		Орех гикори светлый	→ стр. 305	✓	
	501.921.JR.1		Пекан	→ стр. 305	✓	
Подвесной шкаф Geberit Renova Plan с одной дверью	869010000			Белый	→ стр. 315	
	869011000		Темно-серый	→ стр. 315		
	869012000		Вяз	→ стр. 315		
	869013000		Дуб	→ стр. 315		

Geberit Renova Plan



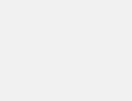

Мебель ванной комнаты

Пьедесталы

SCOid, По состоянию: M02 2021

				Комплект ножек Geberit	Крючок для полотенец Geberit	
				500550000	500.647.JK.2	
						
Ширина раковины				→ стр. 307	→ стр. 140	
Подвесной шкафчик Geberit Renova Plan с одной дверью	501.920.01.1		Белый	→ стр. 307		
	501.920.JK.1		Темно-серый	→ стр. 307		
	501.920.00.1		Орех гикори светлый	→ стр. 307		
	501.920.JR.1		Пекан	→ стр. 307		
Высокий шкафчик Geberit Renova Plan с двумя дверями и одним выдвижным ящиком	869000000		Белый	→ стр. 313	✓	✓
	869001000		Темно-серый	→ стр. 313	✓	✓
	869002000		Вяз	→ стр. 313	✓	✓
	869003000		Дуб	→ стр. 313	✓	✓

✓ Совместимо

	Держатель для полотенца Geberit для мебели ванной комнаты, прямой угол	Держатель для полотенца Geberit для мебели ванной комнаты, закругленный угол	Магнитный кронштейн Geberit	Перегородка для выдвижного ящика Geberit H-образная, для нижнего выдвижного ящика
	510040000	510140000	510010000	500.676.00.1
				
	→ стр. 508		→ стр. 509	→ стр. 217
			✓	
			✓	
			✓	
			✓	
			✓	
			✓	
			✓	
			✓	

Шкафчики

Новый

Шкафчик для раковины Geberit Renova Plan, с одной дверью, с укороченным вылетом

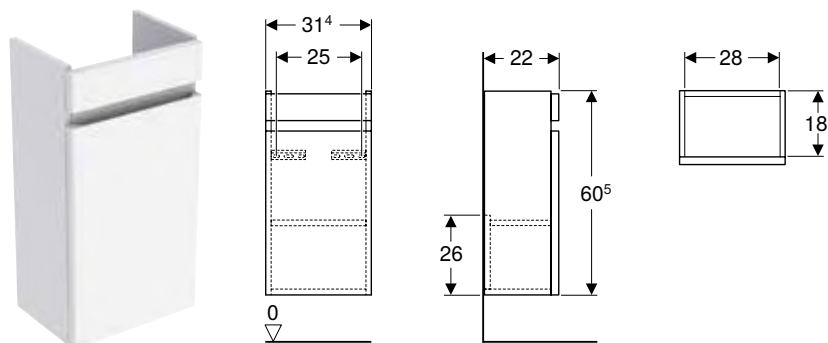

Технические данные

Материал	Влагостойкое трехслойная ДСП
----------	------------------------------

Характеристики

- Подвесной
- С одной дверцей
- Утопленная ручка для открывания
- Дверь с демпфирующим механизмом
- С одной переставной полкой
- Сторона расположения петель: слева или справа
- С защитой от конденсата
- Фронтальная часть из МДФ
- Поставляется в собранном состоянии

Объем поставки

- Шкафчик для раковины
- Полка
- Крепеж

Арт. №	Цвет / поверхность	В [см]	Н [см]	Т [см]
Ширина раковина: 36 см				
501.901.01.1	Белый / Высокоглянцевое покрытие	31,4	60,5	22
501.901.ЖК.1	Темно-серый / Матовое покрытие	31,4	60,5	22
501.901.00.1	Орех гикори светлый / Ламинированное покрытие	31,4	60,5	22
501.901.ЖР.1	Пекан / Ламинированное покрытие	31,4	60,5	22

Доступный с апрель 2021

Комбинируется с

- Зеркало с подсветкой Geberit Option Basic, двухсторонняя подсветка → стр. 446
- Раковина Geberit Renova Plan, с укороченным вылетом → стр. 266

Принадлежности

- Обзор аксессуаров – мебель для ванной комнаты Geberit Renova Plan → стр. 290

Новый

Шкафчик для раковины Geberit Renova Plan, с одной дверью

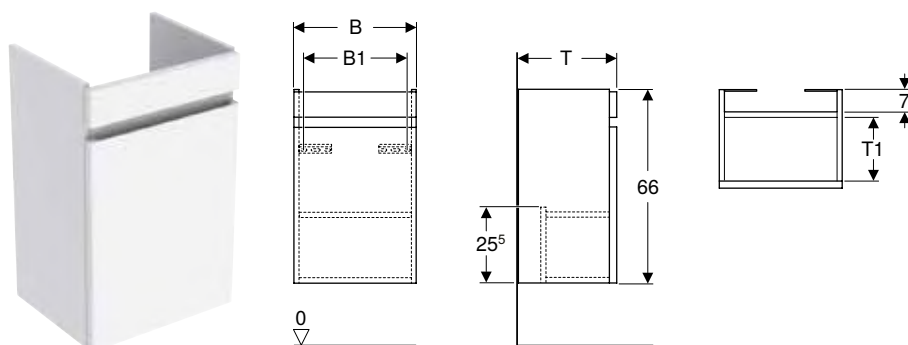

Технические данные

Материал	Влагостойкое трехслойная ДСП
----------	------------------------------

Характеристики

- Подвесной
- С одной дверцей
- Утопленная ручка для открывания
- Дверь с демпфирующим механизмом
- С одной переставной полкой
- Сторона расположения петель: слева или справа
- С защитой от конденсата
- Фронтальная часть из МДФ
- Поставляется в собранном состоянии

Объем поставки

- Шкафчик для раковины
- Полка
- Крепеж

Арт. №	Цвет / поверхность	B [см]	B1 [см]	H [см]	T [см]	T1 [см]
Ширина раковина: 45 см						
501.902.01.1	Белый / Высокоглянцевое покрытие	38,4	32	60,5	30,8	19,9
501.902.ЖК.1	Темно-серый / Матовое покрытие	38,4	32	60,5	30,8	19,9
501.902.00.1	Орех гикори светлый / Ламинированное покрытие	38,4	32	60,5	30,8	19,9
501.902.ЖР.1	Пекан / Ламинированное покрытие	38,4	32	60,5	30,8	19,9
Ширина раковина: 50 см						
501.903.01.1	Белый / Высокоглянцевое покрытие	43,5	37	60,5	34,5	23,5
501.903.ЖК.1	Темно-серый / Матовое покрытие	43,5	37	60,5	34,5	23,5
501.903.00.1	Орех гикори светлый / Ламинированное покрытие	43,5	37	60,5	34,5	23,5
501.903.ЖР.1	Пекан / Ламинированное покрытие	43,5	37	60,5	34,5	23,5

Доступный с апрель 2021

Комбинируется с

- Зеркало с подсветкой Geberit Option Basic, двухсторонняя подсветка → стр. 446
- Раковина Geberit Renova Plan с асимметричным переливом → стр. 267
- Раковина Geberit Renova Plan → стр. 266

Принадлежности

- Обзор аксессуаров – мебель для ванной комнаты Geberit Renova Plan → стр. 290



- Замена для арт. № 869045000, 869046000, 869047000, 869048000, 869050000, 869051000, 869052000, 869053000

Новый

Шкафчик для раковины Geberit Renova Plan, с одним выдвижным ящиком и одним внутренним выдвижным ящиком

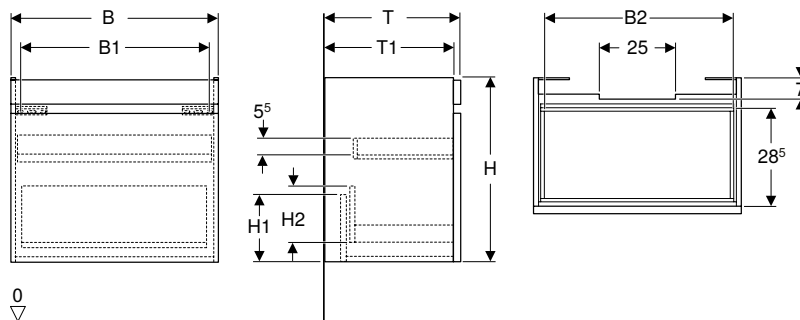

Технические данные

Материал	Влагостойкое трехслойная ДСП
----------	------------------------------

Характеристики

- Подвесной
- С выдвижным ящиком
- С одним внутренним выдвижным блоком
- Утопленная ручка для открывания
- Выдвижной ящик с самовтягивающимся механизмом
- Выдвижные ящики без выреза под сифон
- С защитой от конденсата
- Фронтальная часть из МДФ
- Поставляется в собранном состоянии

Объем поставки

- Шкафчик для раковины
- Крепеж

Арт. №	Цвет / поверхность	B	B1	B2	H	H1	H2	T	T1
		[см]	[см]	[см]	[см]	[см]	[см]	[см]	[см]
Ширина раковина: 55 см									
501.904.01.1	Белый / Высокоглянцевое покрытие	48,4	42	41	60,6	25,5	20	40,7	38,4
501.904.ЖК.1	Темно-серый / Матовое покрытие	48,4	42	41	60,6	25,5	20	40,7	38,4
501.904.00.1	Орех гикори светлый / Ламинированное покрытие	48,4	42	41	60,6	25,5	20	40,7	38,4
501.904.ЖР.1	Пекан / Ламинированное покрытие	48,4	42	41	60,6	25,5	20	40,7	38,4
Ширина раковина: 60 см									
501.905.01.1	Белый / Высокоглянцевое покрытие	53,6	47,5	46	60,6	24	20,5	44,6	42,3
501.905.ЖК.1	Темно-серый / Матовое покрытие	53,6	47,5	46	60,6	24	20,5	44,6	42,3
501.905.00.1	Орех гикори светлый / Ламинированное покрытие	53,6	47,5	46	60,6	24	20,5	44,6	42,3
501.905.ЖР.1	Пекан / Ламинированное покрытие	53,6	47,5	46	60,6	24	20,5	44,6	42,3
Ширина раковина: 65 см									
501.906.01.1	Белый / Высокоглянцевое покрытие	58,5	52,5	51	60,6	22	18,6	44,6	42,3
501.906.ЖК.1	Темно-серый / Матовое покрытие	58,5	52,5	51	60,6	22	18,6	44,6	42,3
501.906.00.1	Орех гикори светлый / Ламинированное покрытие	58,5	52,5	51	60,6	22	18,6	44,6	42,3
501.906.ЖР.1	Пекан / Ламинированное покрытие	58,5	52,5	51	60,6	22	18,6	44,6	42,3
Ширина раковина: 70 см									
501.907.01.1	Белый / Высокоглянцевое покрытие	63,4	57	56	60,6	24	20,5	44,6	42,3
501.907.ЖК.1	Темно-серый / Матовое покрытие	63,4	57	56	60,6	24	20,5	44,6	42,3
501.907.00.1	Орех гикори светлый / Ламинированное покрытие	63,4	57	56	60,6	24	20,5	44,6	42,3
501.907.ЖР.1	Пекан / Ламинированное покрытие	63,4	57	56	60,6	24	20,5	44,6	42,3
Ширина раковина: 75 см									
501.908.01.1	Белый / Высокоглянцевое покрытие	68,2	62	61	60,6	24	20,5	44,6	42,3
501.908.ЖК.1	Темно-серый / Матовое покрытие	68,2	62	61	60,6	24	20,5	44,6	42,3
501.908.00.1	Орех гикори светлый / Ламинированное покрытие	68,2	62	61	60,6	24	20,5	44,6	42,3
501.908.ЖР.1	Пекан / Ламинированное покрытие	68,2	62	61	60,6	24	20,5	44,6	42,3
Ширина раковина: 85 см									
501.909.01.1	Белый / Высокоглянцевое покрытие	78,2	72	71	60,6	24	20,5	44,6	42,3
501.909.ЖК.1	Темно-серый / Матовое покрытие	78,2	72	71	60,6	24	20,5	44,6	42,3
501.909.00.1	Орех гикори светлый / Ламинированное покрытие	78,2	72	71	60,6	24	20,5	44,6	42,3
501.909.ЖР.1	Пекан / Ламинированное покрытие	78,2	72	71	60,6	24	20,5	44,6	42,3

Арт. №	Цвет / поверхность	B [см]	B1 [см]	B2 [см]	H [см]	H1 [см]	H2 [см]	T [см]	T1 [см]
Ширина раковина: 90 см									
501.910.01.1	Белый / Высокоглянцевое покрытие	83,2	77	76	60,6	24	20,5	44,6	42,3
501.910.ЖК.1	Темно-серый / Матовое покрытие	83,2	77	76	60,6	24	20,5	44,6	42,3
501.910.00.1	Орех гикори светлый / Ламинированное покрытие	83,2	77	76	60,6	24	20,5	44,6	42,3
501.910.ЖР.1	Пекан / Ламинированное покрытие	83,2	77	76	60,6	24	20,5	44,6	42,3
Ширина раковина: 100 см									
501.911.01.1	Белый / Высокоглянцевое покрытие	92,8	87	85,5	60,6	24	20,5	44,6	42,3
501.911.ЖК.1	Темно-серый / Матовое покрытие	92,8	87	85,5	60,6	24	20,5	44,6	42,3
501.911.00.1	Орех гикори светлый / Ламинированное покрытие	92,8	87	85,5	60,6	24	20,5	44,6	42,3
501.911.ЖР.1	Пекан / Ламинированное покрытие	92,8	87	85,5	60,6	24	20,5	44,6	42,3

Доступный с апрель 2021

Комбинируется с

- Зеркало с подсветкой Geberit Option Basic, двухсторонняя подсветка
- Зеркальный шкаф Geberit Option Basic с подсветкой и двумя дверями
- Зеркальный шкаф Geberit Option с подсветкой и двумя дверями
- Раковина Geberit Renova Plan → стр. 285
- Раковина Geberit Renova Plan с полкой → стр. 286
- Сифон бутылочный Geberit для раковин, компактная модель, горизонтальный выпуск
- Слив раковины Geberit, компактная модель, с наружной пробкой сливного отверстия с рычагом
- Слив раковины Geberit, компактная модель, с отводом без возможности перекрытия слива и с крышкой клапана
- Слив раковины Geberit, компактная модель, с наружной нажимной пробкой сливного отверстия
- Слив раковины Geberit, компактная модель, с отводом без возможности перекрытия слива и с крышкой клапана

Принадлежности

- Обзор аксессуаров – мебель для ванной комнаты Geberit Renova Plan → стр. 290



- Замена для арт. № 869550000, 869551000, 869552000, 869553000, 869600000, 869601000, 869602000, 869603000, 869650000, 869651000, 869652000, 869653000, 869750000, 869751000, 869752000, 869753000, 869850000, 869851000, 869852000, 869853000, 869100000, 869101000, 869102000, 869103000

Новый

Шкафчик для двойной раковины Geberit Renova Plan, с двумя выдвижными ящиками и двумя внутренними выдвижными ящиками

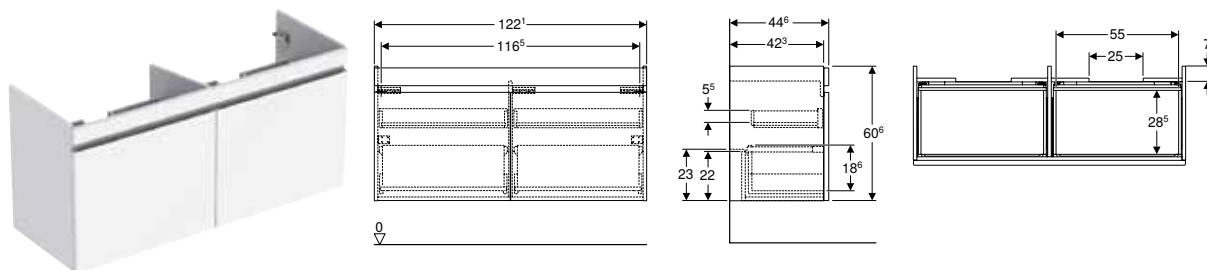

Технические данные

Материал	Влагостойкое трехслойная ДСП
----------	------------------------------

Характеристики

- Подвесной
- С двумя выдвижными ящиками
- С двумя внутренними выдвижными ящиками
- Утопленная ручка для открывания
- Выдвижной ящик с самовтягивающимся механизмом
- Выдвижные ящики без выреза под сифон
- С защитой от конденсата
- Фронтальная часть из МДФ
- Поставляется в собранном состоянии

Объем поставки

- Шкафчик для двойной раковины
- Крепеж

Арт. №	Цвет / поверхность	В [см]	Н [см]	Т [см]
Ширина раковина: 130 см				
501.912.01.1	Белый / Высокоглянцевое покрытие	122,1	60,6	44,6
501.912.ЖК.1	Темно-серый / Матовое покрытие	122,1	60,6	44,6
501.912.00.1	Орех гикори светлый / Ламинированное покрытие	122,1	60,6	44,6
501.912.ЖР.1	Пекан / Ламинированное покрытие	122,1	60,6	44,6

Доступный с апрель 2021

Комбинируется с

- Зеркальный шкаф Geberit Option с подсветкой и тремя дверями → стр. 450
- Сифон бутылочный Geberit для раковин, компактная модель, горизонтальный выпуск → стр. 519
- Слив раковины Geberit, компактная модель, с отводом без возможности перекрытия слива и с крышкой клапана
- Слив раковины Geberit, компактная модель, с наружной пробкой сливного отверстия с рычагом → стр. 525
- Слив раковины Geberit, компактная модель, с отводом без возможности перекрытия слива и с крышкой клапана → стр. 524
- Слив раковины Geberit, компактная модель, с наружной нажимной пробкой сливного отверстия → стр. 526

Принадлежности

- Обзор аксессуаров – мебель для ванной комнаты Geberit Renova Plan → стр. 290



- Замена для арт. № 869130000, 869131000, 869132000, 869133000

Шкафчики

Новый

Шкафчик Geberit Renova Plan однодверный с одним выдвижным ящиком

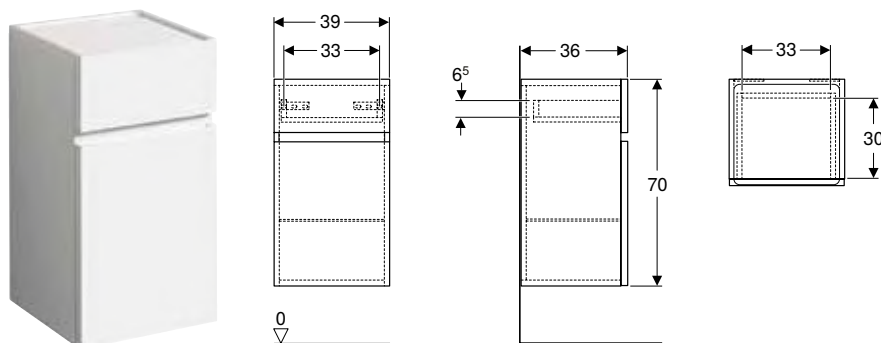

Технические данные

Материал	Влагостойкое трехслойная ДСП
----------	------------------------------

Характеристики

- Подвесной
- С одной дверцей
- С выдвижным ящиком
- Утопленная ручка для открывания
- Дверь с демпфирующим механизмом
- Выдвижной ящик с самовтягивающимся механизмом
- Полка стеклянная съемная
- Сторона расположения петель: слева или справа
- С защитой от конденсата
- Фронтальная часть из МДФ
- Поставляется в собранном состоянии

Объем поставки

- Шкафчик
- Стеклянная полка
- Крепеж

Арт. №	Цвет / поверхность	Н [см]	Т [см]
В / Ширина: 39 см			
501.921.01.1	Белый / Высокоглянцевое покрытие	70	36
501.921.ЖК.1	Темно-серый / Матовое покрытие	70	36
501.921.00.1	Орех гикори светлый / Ламинированное покрытие	70	36
501.921.ЖР.1	Пекан / Ламинированное покрытие	70	36

Доступный с апрель 2021

Принадлежности

- Обзор аксессуаров – мебель для ванной комнаты Geberit Renova Plan → стр. 290



- Замена для арт. № 869020000, 869021000, 869022000, 869023000

Новый

Боковой шкафчик Geberit Renova Plan с одним выдвижным ящиком

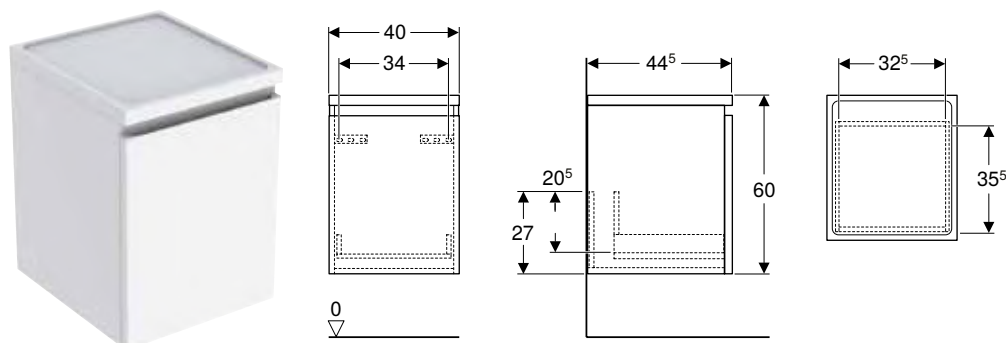

Технические данные

Материал	Влагостойкое трехслойная ДСП
----------	------------------------------

Объем поставки

- Шкафчик
- Крепеж

Характеристики

- Подвесной
- С выдвижным ящиком
- Утопленная ручка для открывания
- Выдвижной ящик с самовтягивающимся механизмом
- С защитой от конденсата
- Фронтальная часть из МДФ
- Поставляется в собранном состоянии

Арт. №	Цвет / поверхность	Н [см]	Т [см]
В / Ширина: 40 см			
501.913.01.1	Белый / Высокоглянцевое покрытие	55	44,5
501.913.ЖК.1	Темно-серый / Матовое покрытие	55	44,5
501.913.00.1	Орех гикори светлый / Ламинированное покрытие	55	44,5
501.913.ЖР.1	Пекан / Ламинированное покрытие	55	44,5

Доступный с апрель 2021

Принадлежности

- Обзор аксессуаров – мебель для ванной комнаты Geberit Renova Plan → стр. 290

Новый

Подвесной шкафчик Geberit Renova Plan с одной дверью

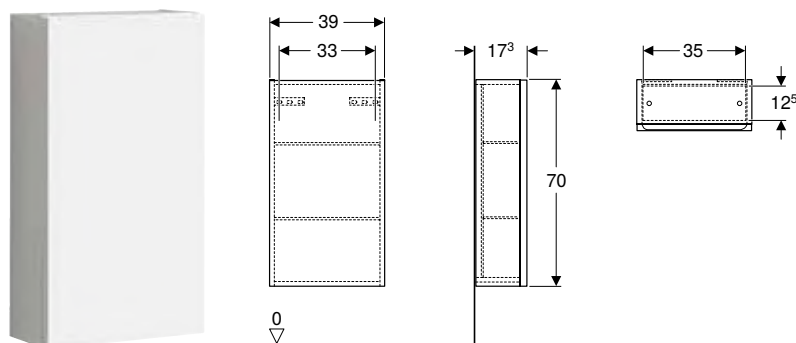

Технические данные

Материал	Влагостойкое трехслойная ДСП
----------	------------------------------

Объем поставки

- Подвесной шкафчик
- 2 стеклянные полки
- Крепеж

Характеристики

- Подвесной
- С одной дверцей
- Утопленная ручка для открывания
- Дверь с демпфирующим механизмом
- Съёмные вставные полки
- Сторона расположения петель: слева или справа
- Зеркало на внутренней стороне дверцы
- С защитой от конденсата
- Фронтальная часть из МДФ
- Поставляется в собранном состоянии

Арт. №	Цвет / поверхность	Н [см]	Т [см]
В / Ширина: 39 см			
501.920.01.1	Белый / Высокогляцевое покрытие	70	17,3
501.920.ЖК.1	Темно-серый / Матовое покрытие	70	17,3
501.920.00.1	Орех гикори светлый / Ламинированное покрытие	70	17,3
501.920.ЖР.1	Пекан / Ламинированное покрытие	70	17,3

Доступный с апрель 2021

Принадлежности

- Обзор аксессуаров – мебель для ванной комнаты Geberit Renova Plan → стр. 290



- Замена для арт. № 869010000, 869011000, 869012000, 869013000

Принадлежности

Перегородка для выдвижного ящика Geberit Н-образная, для нижнего выдвижного ящика

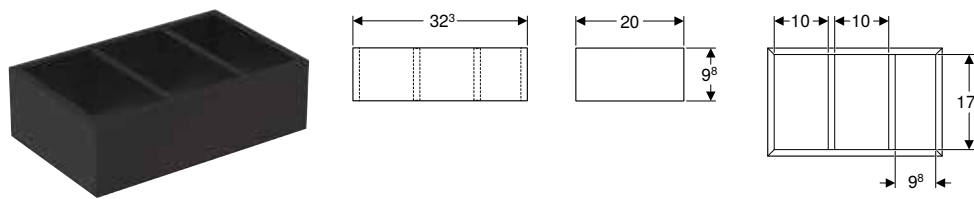

Технические данные

Материал	Влагостойкое трехслойная ДСП
----------	------------------------------

Характеристики

- Н-образная перегородка

Объем поставки

- Перегородка для выдвижного ящика

Арт. №	Цвет / поверхность	В [см]	Н [см]	Т [см]
500.676.00.1	Темно-серый / Миламиновая структура	32,3	9,8	20

Комплект ножек Geberit

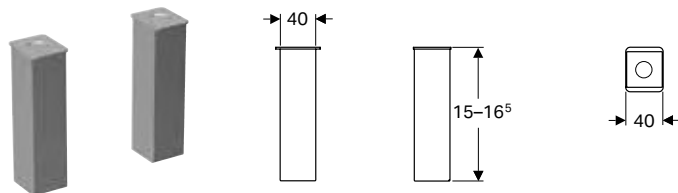

Технические данные

Материал	Пластик
----------	---------

Характеристики

- Регулируется по высоте

Объем поставки

- Комплект 2 шт.

Арт. №	Цвет / поверхность	Н [см]
500550000	Хромированный	15-16,5

Мебель для ванных комнат

Шкафчики под раковины

Шкафчик для раковины Geberit Renova Plan, с одной дверью

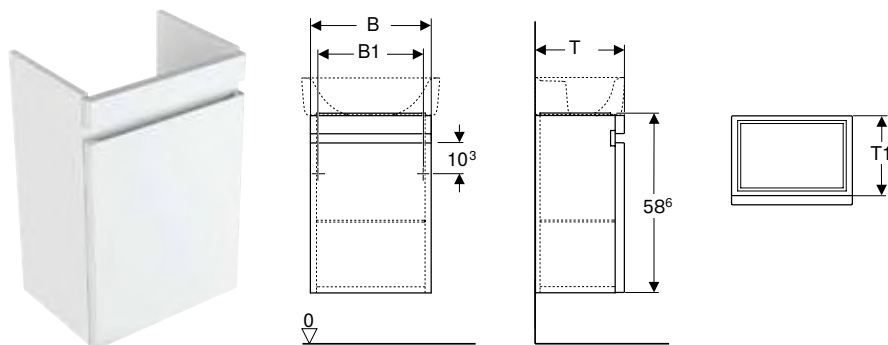

Технические данные

Материал	Влагостойкое трехслойная ДСП
----------	------------------------------

Объем поставки

- Шкафчик для раковины
- Полка
- Крепеж

Характеристики

- Подвесной
- С одной дверцей
- Утопленная ручка для открывания
- Дверь с демпфирующим механизмом
- С одной переставной полкой
- Сторона расположения петель: слева или справа
- С защитой от конденсата
- Фронтальная часть из МДФ
- Поставляется в собранном состоянии

Арт. №	Цвет / поверхность	В [см]	B1 [см]	Н [см]	Т [см]	T1 [см]
Ширина раковина: 45 см						
869045000	ЗС Белый / Высокоглянцевое покрытие	39,4	34,5	58,6	29	26
869046000	ЗС Темно-серый / Матовое покрытие	39,4	34,5	58,6	29	26
869047000	ЗС Вяз / Ламинированное покрытие	39,4	34,5	58,6	29	26
869048000	ЗС Дуб / Ламинированное покрытие	39,4	34,5	58,6	29	26
Ширина раковина: 50 см						
869050000	ЗС Белый / Высокоглянцевое покрытие	41,4	36,5	58,6	34,5	31,5
869051000	ЗС Темно-серый / Матовое покрытие	41,4	36,5	58,6	34,5	31,5
869052000	ЗС Вяз / Ламинированное покрытие	41,4	36,5	58,6	34,5	31,5
869053000	ЗС Дуб / Ламинированное покрытие	41,4	36,5	58,6	34,5	31,5

ЗС: Заканчивается с март 2022

Комбинируется с

- Раковина Geberit Renova Plan → стр. 282

Принадлежности

- Обзор аксессуаров – мебель для ванной комнаты Geberit Renova Plan → стр. 290

Шкафчик для раковины Geberit Renova Plan, с одним выдвижным ящиком и одним внутренним выдвижным ящиком

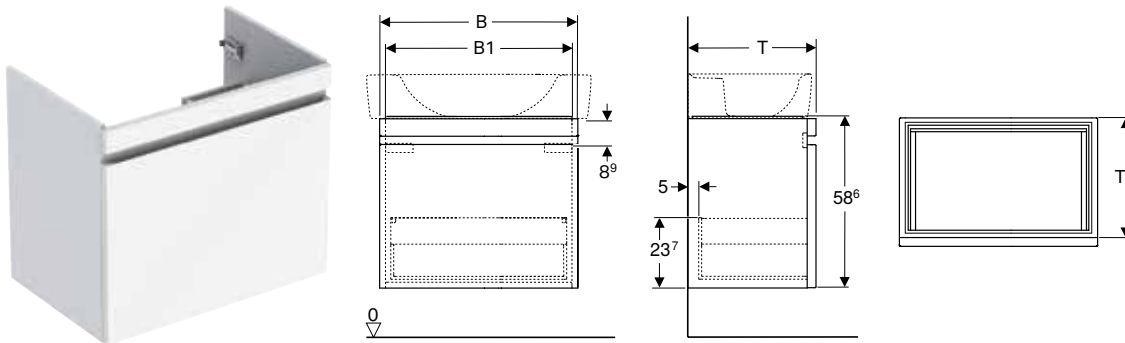

Технические данные

Материал	Влагостойкое трехслойная ДСП
----------	------------------------------

Объем поставки

- Шкафчик для раковины
- Крепеж

Характеристики

- Подвесной
- С выдвижным ящиком
- С одним внутренним выдвижным блоком
- Утопленная ручка для открывания
- Выдвижной ящик с самовтягивающимся механизмом
- С защитой от конденсата
- Фронтальная часть из МДФ
- Поставляется в собранном состоянии

Арт. №	Цвет / поверхность	В [см]	В1 [см]	Н [см]	T [см]	T1 [см]
Ширина раковина: 55 см						
869550000	ЗС Белый / Высокоглянцевое покрытие	48	44,6	58,6	40	37
869551000	ЗС Темно-серый / Матовое покрытие	48	44,6	58,6	40	37
869552000	ЗС Вяз / Ламинированное покрытие	48	44,6	58,6	40	37
869553000	ЗС Дуб / Ламинированное покрытие	48	44,6	58,6	40	37
Ширина раковина: 60 см						
869600000	ЗС Белый / Высокоглянцевое покрытие	52,6	49,2	58,6	43,8	40,8
869601000	ЗС Темно-серый / Матовое покрытие	52,6	49,2	58,6	43,8	40,8
869602000	ЗС Вяз / Ламинированное покрытие	52,6	49,2	58,6	43,8	40,8
869603000	ЗС Дуб / Ламинированное покрытие	52,6	49,2	58,6	43,8	40,8
Ширина раковина: 65 см						
869650000	ЗС Белый / Высокоглянцевое покрытие	57,6	54,2	58,6	43,8	40,8
869651000	ЗС Темно-серый / Матовое покрытие	57,6	54,2	58,6	43,8	40,8
869652000	ЗС Вяз / Ламинированное покрытие	57,6	54,2	58,6	43,8	40,8
869653000	ЗС Дуб / Ламинированное покрытие	57,6	54,2	58,6	43,8	40,8
Ширина раковина: 75 см						
869750000	ЗС Белый / Высокоглянцевое покрытие	67,6	64,2	58,6	43,8	40,8
869751000	ЗС Темно-серый / Матовое покрытие	67,6	64,2	58,6	43,8	40,8
869752000	ЗС Вяз / Ламинированное покрытие	67,6	64,2	58,6	43,8	40,8
869753000	ЗС Дуб / Ламинированное покрытие	67,6	64,2	58,6	43,8	40,8
Ширина раковина: 85 см						
869850000	ЗС Белый / Высокоглянцевое покрытие	77,6	74,2	58,6	43,8	40,8
869851000	ЗС Темно-серый / Матовое покрытие	77,6	74,2	58,6	43,8	40,8
869852000	ЗС Вяз / Ламинированное покрытие	77,6	74,2	58,6	43,8	40,8
869853000	ЗС Дуб / Ламинированное покрытие	77,6	74,2	58,6	43,8	40,8
Ширина раковина: 100 см						
869100000	ЗС Белый / Высокоглянцевое покрытие	92,6	89,2	58,6	43,8	40,8
869101000	ЗС Темно-серый / Матовое покрытие	92,6	89,2	58,6	43,8	40,8
869102000	ЗС Вяз / Ламинированное покрытие	92,6	89,2	58,6	43,8	40,8
869103000	ЗС Дуб / Ламинированное покрытие	92,6	89,2	58,6	43,8	40,8

ЗС: Заканчивается с март 2022

Комбинируется с

- Раковина Geberit Renova Plan с асимметричной полкой → стр. 284
- Раковина Geberit Renova Plan с полкой → стр. 285
- Раковина Geberit Renova Plan → стр. 283
- Зеркальный шкаф Geberit Option Basic с подсветкой и двумя дверями → стр. 448
- Зеркальный шкаф Geberit Option с подсветкой и двумя дверями → стр. 449
- Зеркало с подсветкой Geberit Option Basic, двухсторонняя подсветка → стр. 446

Принадлежности

- Обзор аксессуаров – мебель для ванной комнаты Geberit Renova Plan → стр. 290

Шкафчик для встраиваемой раковины Geberit Renova Plan, с одним выдвижным и одним внутренним выдвижным ящиком

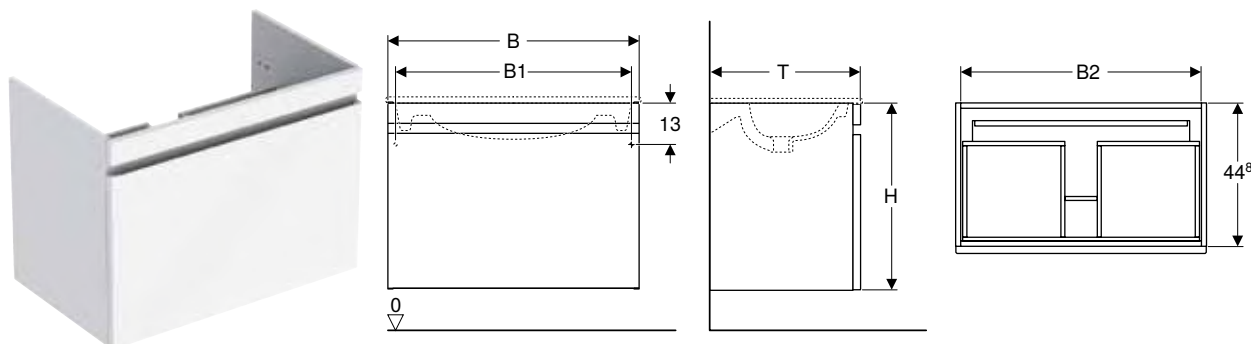

Технические данные

Материал	Влагостойкое трехслойная ДСП
----------	------------------------------

Характеристики

- Подвесной
- С выдвижным ящиком
- С одним внутренним выдвижным блоком
- Утопленная ручка для открывания
- Выдвижной ящик с самовтягивающимся механизмом
- С защитой от конденсата
- Фронтальная часть из МДФ
- Поставляется в собранном состоянии

Объем поставки

- Крепеж
- Шкафчик для встраиваемой раковины

Арт. №	Цвет / поверхность	В [см]	B1 [см]	H [см]	T [см]
Ширина раковина: 55 см					
869555000	ЗС Белый / Высокоглянцевое покрытие	53,8	49	58,5	47,3
869556000	ЗС Темно-серый / Матовое покрытие	53,8	49	58,5	47,3
869557000	ЗС Вяз / Ламинированное покрытие	53,8	49	58,5	47,3
869558000	ЗС Дуб / Ламинированное покрытие	53,8	49	58,5	47,3
Ширина раковина: 60 см					
869560000	ЗС Белый / Высокоглянцевое покрытие	58,8	54	58,5	47,3
869561000	ЗС Темно-серый / Матовое покрытие	58,8	54	58,5	47,3
869562000	ЗС Вяз / Ламинированное покрытие	58,8	54	58,5	47,3
869563000	ЗС Дуб / Ламинированное покрытие	58,8	54	58,5	47,3
Ширина раковина: 80 см					
869580000	ЗС Белый / Высокоглянцевое покрытие	78,8	74	58,5	47,3
869581000	ЗС Темно-серый / Матовое покрытие	78,8	74	58,5	47,3
869582000	ЗС Вяз / Ламинированное покрытие	78,8	74	58,5	47,3
869583000	ЗС Дуб / Ламинированное покрытие	78,8	74	58,5	47,3
Ширина раковина: 100 см					
869500000	ЗС Белый / Высокоглянцевое покрытие	98,8	94	58,5	47,3
869501000	ЗС Темно-серый / Матовое покрытие	98,8	94	58,5	47,3
869502000	ЗС Вяз / Ламинированное покрытие	98,8	94	58,5	47,3
869503000	ЗС Дуб / Ламинированное покрытие	98,8	94	58,5	47,3

ЗС: Заканчивается с март 2022

Комбинируется с

- Встраиваемая раковина Geberit Renova Plan → стр. 288
- Зеркальный шкаф Geberit Option Basic с подсветкой и двумя дверями → стр. 448
- Зеркальный шкаф Geberit Option с подсветкой и двумя дверями → стр. 449
- Зеркало с подсветкой Geberit Option Basic, двухсторонняя подсветка → стр. 446

Принадлежности

- Обзор аксессуаров – мебель для ванной комнаты Geberit Renova Plan → стр. 290

Шкафчик для двойной раковины Geberit Renova Plan, с двумя выдвижными ящиками и двумя внутренними выдвижными ящиками

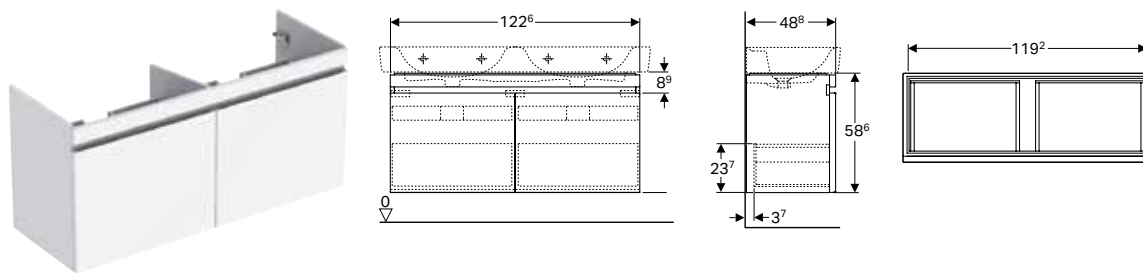

Технические данные

Материал	Влагостойкое трехслойная ДСП
----------	------------------------------

Характеристики

- Подвесной
- С двумя выдвижными ящиками
- С двумя внутренними выдвижными ящиками
- Утопленная ручка для открывания
- Выдвижной ящик с самовтягивающимся механизмом
- С защитой от конденсата
- Фронтальная часть из МДФ
- Поставляется в собранном состоянии

Объем поставки

- Шкафчик для двойной раковины
- Крепеж

Арт. №	Цвет / поверхность	В [см]	Н [см]	Т [см]
Ширина раковина: 130 см				
869130000	ЗС Белый / Высокоглянцевое покрытие	122,6	58,6	43,8
869131000	ЗС Темно-серый / Матовое покрытие	122,6	58,6	43,8
869132000	ЗС Вяз / Ламинированное покрытие	122,6	58,6	43,8
869133000	ЗС Дуб / Ламинированное покрытие	122,6	58,6	43,8

ЗС: Заканчивается с март 2022

Комбинируется с

- Двойная раковина Geberit Renova Plan → стр. 286
- Зеркальный шкаф Geberit Option с подсветкой и тремя дверями → стр. 450

Принадлежности

- Обзор аксессуаров – мебель для ванной комнаты Geberit Renova Plan → стр. 290

Шкафчик для двойной встраиваемой раковины Geberit Renova Plan, с двумя выдвижными ящиками и двумя внутренними выдвижными ящиками

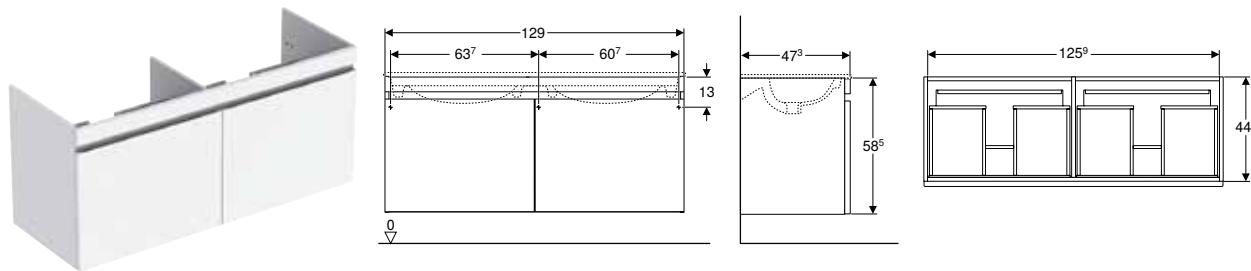

Технические данные

Материал	Влагостойкое трехслойная ДСП
----------	------------------------------

Характеристики

- Подвесной
- С двумя выдвижными ящиками
- С двумя внутренними выдвижными ящиками
- Утопленная ручка для открывания
- Выдвижной ящик с самовтягивающимся механизмом
- С защитой от конденсата
- Фронтальная часть из МДФ
- Поставляется в собранном состоянии

Объем поставки

- Крепеж
- Шкафчик для встраиваемой раковины

Арт. №	Цвет / поверхность	В [см]	Н [см]	Т [см]
Ширина раковина: 130 см				
869530000	ЗС Белый / Высокоглянцевое покрытие	129	58,5	47,3
869531000	ЗС Темно-серый / Матовое покрытие	129	58,5	47,3
869532000	ЗС Вяз / Ламинированное покрытие	129	58,5	47,3
869533000	ЗС Дуб / Ламинированное покрытие	129	58,5	47,3

ЗС: Заканчивается с март 2022

Комбинируется с

- Двойная встраиваемая раковина Geberit Renova Plan → стр. 288
- Зеркальный шкаф Geberit Option с подсветкой и тремя дверями → стр. 450

Принадлежности

- Обзор аксессуаров – мебель для ванной комнаты Geberit Renova Plan → стр. 290

Боковые шкафчики

Высокий шкафчик Geberit Renova Plan с двумя дверями и одним выдвижным ящиком

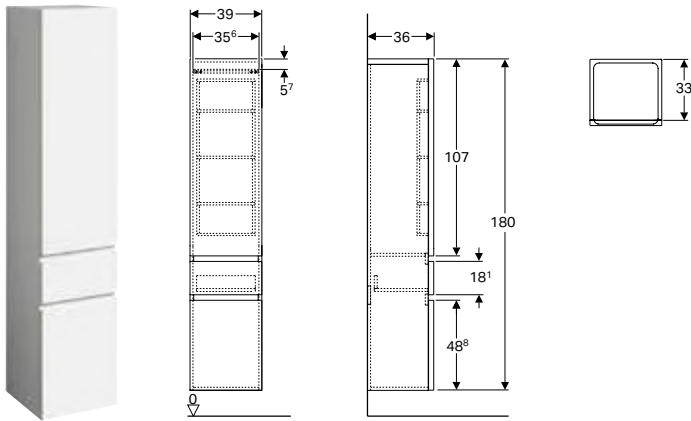

Технические данные

Материал	Влагостойкое трехслойная ДСП
----------	------------------------------

Характеристики

- Подвесной
- С двумя дверцами
- С выдвижным ящиком
- Утопленная ручка для открывания
- Дверь с демпфирующим механизмом
- Выдвижной ящик с самовтягивающимся механизмом
- Съёмные вставные полки
- Сторона расположения петель: слева или справа
- Коробки для хранения на внутренних сторонах дверец
- С защитой от конденсата
- Фронтальная часть из МДФ
- Поставляется в собранном состоянии

Объем поставки

- Боковой шкафчик
- 3 стеклянные полки
- Крепеж

Арт. №	Цвет / поверхность	В	Н	Т
		[см]	[см]	[см]
869000000	ЗС Белый / Высокоглянцевое покрытие	39	180	36
869001000	ЗС Темно-серый / Матовое покрытие	39	180	36
869002000	ЗС Вяз / Ламинированное покрытие	39	180	36
869003000	ЗС Дуб / Ламинированное покрытие	39	180	36

ЗС: Заканчивается с март 2022

Принадлежности

- Обзор аксессуаров – мебель для ванной комнаты Geberit Renova Plan → стр. 290

Шкафчик средней высоты Geberit Renova Plan с двумя дверями и одним выдвижным ящиком

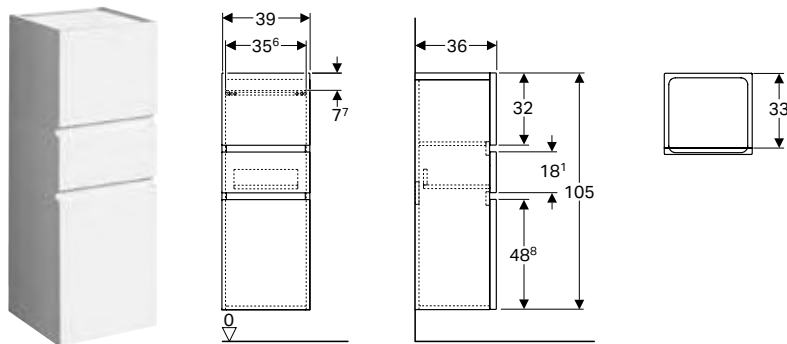

Технические данные

Материал	Влагостойкое трехслойная ДСП
----------	------------------------------

Объем поставки

- Стеклаянная полка
- Боковой шкафчик
- Крепеж

Характеристики

- Подвесной
- С двумя дверцами
- С выдвижным ящиком
- Утопленная ручка для открывания
- Дверь с демпфирующим механизмом
- Выдвижной ящик с самовтягивающимся механизмом
- Сторона расположения петель: слева или справа
- Полка стеклянная съёмная
- С защитой от конденсата
- Фронтальная часть из МДФ
- Поставляется в собранном состоянии

Арт. №	Цвет / поверхность	В [см]	Н [см]	Т [см]
869030000	ЗС Белый / Высокоглянцевое покрытие	39	105	36
869031000	ЗС Темно-серый / Матовое покрытие	39	105	36
869032000	ЗС Вяз / Ламинированное покрытие	39	105	36
869033000	ЗС Дуб / Ламинированное покрытие	39	105	36

ЗС: Заканчивается с март 2022

Принадлежности

- Обзор аксессуаров – мебель для ванной комнаты Geberit Renova Plan → стр. 290

Шкафчик Geberit Renova Plan однодверный с одним выдвижным ящиком

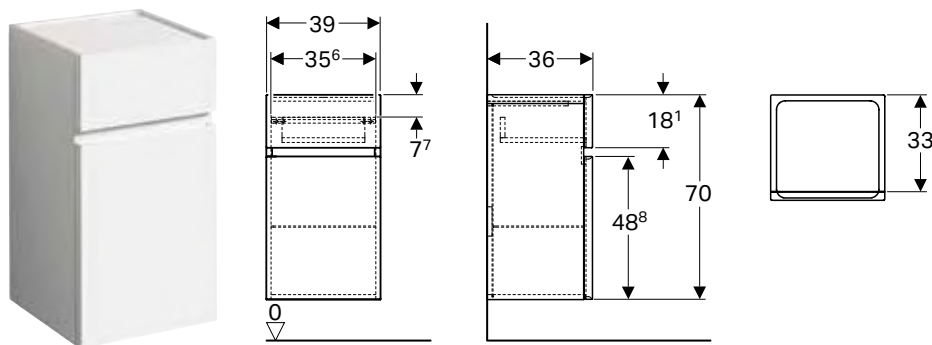

Технические данные

Материал	Влагостойкое трехслойная ДСП
----------	------------------------------

Объем поставки

- Шкафчик
- Стеклаянная полка
- Крепеж

Характеристики

- Подвесной
- С одной дверцей
- С выдвижным ящиком
- Утопленная ручка для открывания
- Дверь с демпфирующим механизмом
- Выдвижной ящик с самовтягивающимся механизмом
- Полка стеклянная съёмная
- Сторона расположения петель: слева или справа
- С защитой от конденсата
- Фронтальная часть из МДФ
- Поставляется в собранном состоянии

Арт. №	Цвет / поверхность	В	Н	Т
		[см]	[см]	[см]
869020000	ЗС Белый / Высокоглянцевое покрытие	39	70	36
869021000	ЗС Темно-серый / Матовое покрытие	39	70	36
869022000	ЗС Вяз / Ламинированное покрытие	39	70	36
869023000	ЗС Дуб / Ламинированное покрытие	39	70	36

ЗС: Заканчивается с март 2022

Принадлежности

- Обзор аксессуаров – мебель для ванной комнаты Geberit Renova Plan → стр. 290

Подвесной шкаф Geberit Renova Plan с одной дверью

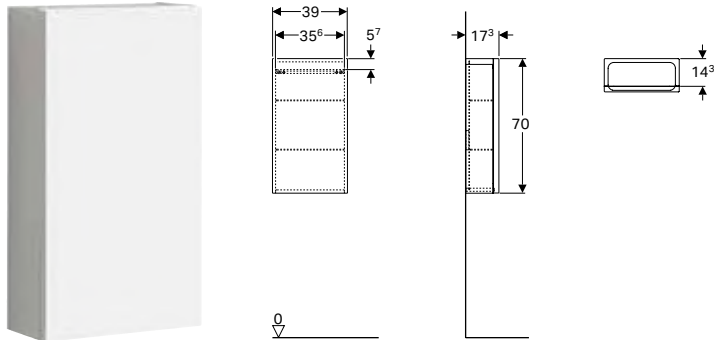

Технические данные

Материал	Влагостойкое трехслойная ДСП
----------	------------------------------

Объем поставки

- Боковой шкафчик
- 2 стеклянные полки
- Крепеж

Характеристики

- Подвесной
- С одной дверцей
- Утопленная ручка для открывания
- Дверь с демпфирующим механизмом
- Съёмные вставные полки
- Страна расположения петель: слева или справа
- Зеркало на внутренней стороне дверцы
- С защитой от конденсата
- Фронтальная часть из МДФ
- Поставляется в собранном состоянии

Арт. №	Цвет / поверхность	В	Н	Т
		[см]	[см]	[см]
869010000	ЗС Белый / Высокоглянцевое покрытие	39	70	17,3
869011000	ЗС Темно-серый / Матовое покрытие	39	70	17,3
869012000	ЗС Вяз / Ламинированное покрытие	39	70	17,3
869013000	ЗС Дуб / Ламинированное покрытие	39	70	17,3

ЗС: Заканчивается с март 2022

Принадлежности

- Обзор аксессуаров – мебель для ванной комнаты Geberit Renova Plan → стр. 290

Принадлежности

Комплект ножек Geberit

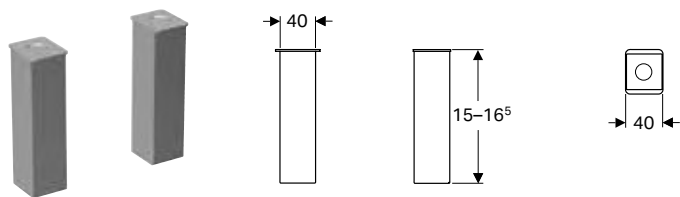

Технические данные

Материал	Пластик
----------	---------

Характеристики

- Регулируется по высоте

Объем поставки











- Комплект 2 шт.

Арт. №	Цвет / поверхность	H [см]
500550000	Хромированный	15-16,5

Унитазы

Обзор ассортимента – унитазы и сиденья для унитаза Geberit Renova Plan

Геберит Россия, По состоянию: февраль 2021

				Подвесной унитаз вертикальный смыв Geberit Renova Plan	Подвесной унитаз вертикальный смыв Geberit Renova Plan, Rimfree	Подвесной унитаз вертикальный смыв Geberit Renova Plan, полузакрывающаяся форма, Rimfree
Белая				202150000	202170000	500.378.01.1
						
				→ стр. 317	→ стр. 317	→ стр. 318
Сиденье для унитаза Geberit Renova Plan прямоугольное исполнение, крепление снизу	без функции плавного опускания	572110000	 → стр. 318	✓	✓	
	без функции плавного опускания	572180000	 → стр. 319	✓	✓	
	С функцией плавного опускания	572120000	 → стр. 319	✓	✓	
Сиденье для унитаза Geberit Renova Plan прямоугольное исполнение, крепление сверху	С функцией плавного опускания, быстроразъемными крепежными шарнирами	500.832.00.1	 → стр. 319	✓	✓	
	без функции плавного опускания	500.689.01.1	 → стр. 319			✓
	С функцией плавного опускания	500.691.01.1	 → стр. 319			✓
	С функцией плавного опускания, быстроразъемными крепежными шарнирами	500.692.01.1	 → стр. 319			✓

✓ Совместимо

Подвесные унитазы

Подвесной унитаз вертикальный смыв Geberit Renova Plan

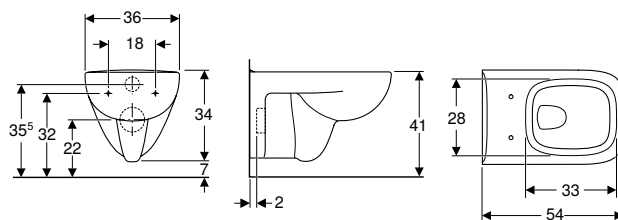

Применение

- Для смывных бачков скрытого монтажа
- Для смывного устройства

Технические данные

Материал	Сантехнический фарфор
----------	-----------------------

Характеристики

- Подвесной
- Унитаз вертикальный смыв
- С ободком
- Тип 1, полный объем 6 / 5 л, согласно EN 997
- Объем смыва: 4,5 л
- Завышенный керамический верхний край 41 см при стандартной высоте крепления
- Расстояние до пола 7 см

Арт. №	Цвет / поверхность	В	Н	Т
		[см]	[см]	[см]
202150000	Белый	36	34	54

Заказывается дополнительно

- Сиденье унитаза

Комбинируется с

- Сиденье для унитаза Geberit Renova Plan прямоугольное исполнение, крепление сверху → стр. 319
- Сиденье для унитаза Geberit Renova Plan прямоугольное исполнение, крепление снизу → стр. 318

Подвесной унитаз вертикальный смыв Geberit Renova Plan, Rimfree

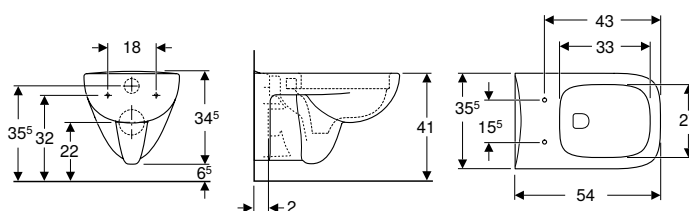

Применение

- Для смывных бачков скрытого монтажа
- Для смывного устройства

Технические данные

Материал	Сантехнический фарфор
----------	-----------------------

Характеристики

- Подвесной
- Унитаз вертикальный смыв
- Rimfree
- Тип 1, полный объем 6 / 5 л, согласно EN 997
- Тип 2 согласно EN 997
- Объем смыва: 4,5 л
- Завышенный керамический верхний край 41 см при стандартной высоте крепления
- Расстояние до пола 7 см

Арт. №	Цвет / поверхность	В	Н	Т
		[см]	[см]	[см]
202170000	Белый	35,5	34,5	54

Заказывается дополнительно

- Сиденье унитаза

Комбинируется с

- Сиденье для унитаза Geberit Renova Plan прямоугольное исполнение, крепление сверху → стр. 319
- Сиденье для унитаза Geberit Renova Plan прямоугольное исполнение, крепление снизу → стр. 318

Geberit Renova Plan

Унитазы
Сиденья на унитаз

Подвесной унитаз вертикальный смыв Geberit Renova Plan, полузакрытая форма, Rimfree

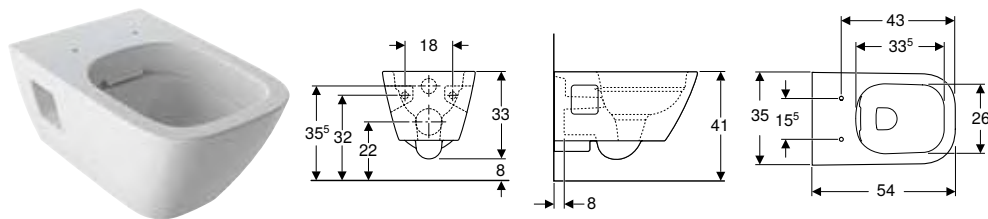

Применение

- Для смывных бачков скрытого монтажа
- Для смывного устройства

Технические данные

Материал	Сантехнический фарфор
----------	-----------------------

Характеристики

- Подвесной
- Унитаз вертикальный смыв
- Rimfree
- Тип 1, полный объем 6 / 5 л, согласно EN 997
- Объем смыва: 4,5 л
- Полузакрытая форма

Арт. №	Цвет / поверхность	В [см]	Н [см]	Т [см]
500.378.01.1	Белый	35	33	54

Заказывается дополнительно

- Сиденье унитаза

Комбинируется с

- Сиденье для унитаза Geberit Renova Plan прямоугольное исполнение, крепление сверху → стр. 319



- В зависимости от монтажной ситуации для установки требуется комплект для подключения Geberit для подвесного унитаза

Сиденья на унитаз

Сиденье для унитаза Geberit Renova Plan прямоугольное исполнение, крепление снизу

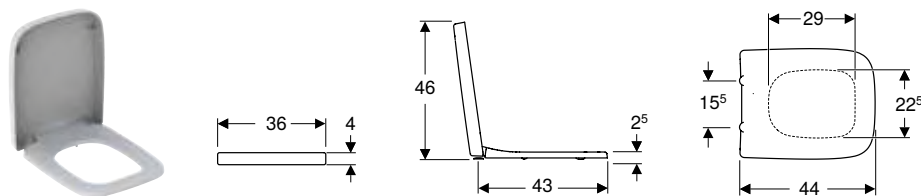

Технические данные

Материал	Дюропласт
----------	-----------

Характеристики

- Крышка из дюропласта
- Прямоугольное исполнение
- Крышка унитаза, внахлест

Арт. №	Цвет / поверхность	Функция плавного опускания	Крепление	Материал шарнира
572110000	Белый	Нет	Снизу	Нержавеющая сталь

Комбинируется с

- Подвесной унитаз вертикальный смыв Geberit Renova Plan, Rimfree → стр. 317
- Подвесной унитаз вертикальный смыв Geberit Renova Plan → стр. 317

Сиденье для унитаза Geberit Renova Plan прямоугольное исполнение, крепление сверху

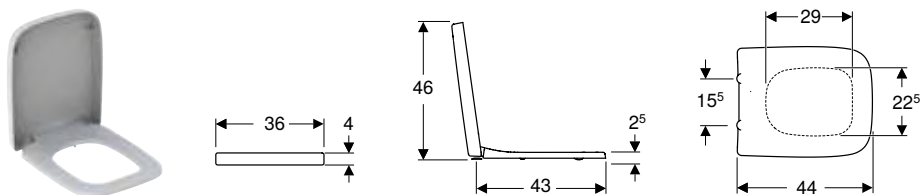

Технические данные

Материал	Дюропласт
----------	-----------

Характеристики

- Крышка из дюропласта
- Прямоугольное исполнение
- Крышка унитаза, внахлест

Арт. №	Цвет / поверхность	Быстроразъемные петли	Функция плавного опускания	Крепление	Материал шарнира
500.832.00.1	Белый	Да	Да	Сверху	Хромированная латунь
572120000	Белый	Нет	Да	Сверху	Хромированная латунь
572180000	Белый	Нет	Нет	Сверху	Нержавеющая сталь

Комбинируется с

- Подвесной унитаз вертикальный смыв Geberit Renova Plan, Rimfree → стр. 317
- Подвесной унитаз вертикальный смыв Geberit Renova Plan → стр. 317
- Подвесной унитаз вертикальный смыв Geberit Renova Compact Square, с укороченным вылетом → стр. 353

Сиденье для унитаза Geberit Renova Plan прямоугольное исполнение, крепление сверху

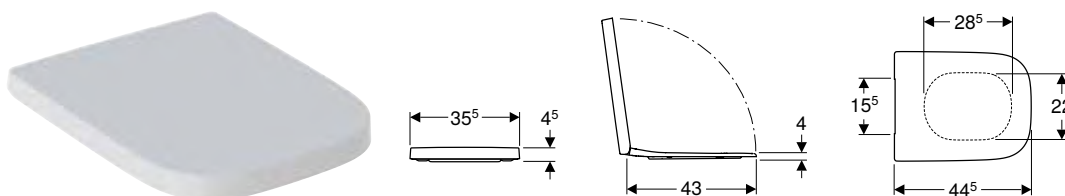

Технические данные

Материал	Дюропласт
----------	-----------

Характеристики

- Крышка из дюропласта
- Прямоугольное исполнение
- Крышка унитаза, внахлест

Арт. №	Цвет / поверхность	Быстроразъемные петли	Функция плавного опускания	Крепление	Материал шарнира
500.689.01.1	Белый	Нет	Нет	Сверху	Нержавеющая сталь
500.691.01.1	Белый	Нет	Да	Сверху	Хромированная латунь
500.692.01.1	Белый	Да	Да	Сверху	Хромированная латунь

Комбинируется с

- Подвесной унитаз вертикальный смыв Geberit Renova Plan, полузакрытая форма, Rimfree → стр. 318

Биде

Подвесные биде

Подвесное биде Geberit Renova Plan

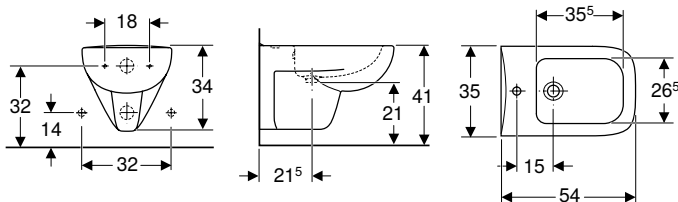

Применение

- Для смесителей с гибкой подводкой отверстием с гибкими соединительными шлангами

Технические данные

Материал	Сантехнический фарфор
----------	-----------------------

Характеристики

- Подвесной
- Завышенный керамический верхний край 41 см при стандартной высоте крепления
- Расстояние до пола 7 см

Арт. №	Цвет / поверхность	Перелив	В [см]	Н [см]	Т [см]
232150000	Белый	На виду	35	34	54

Подвесное биде Geberit Renova Plan полузакрытой формы

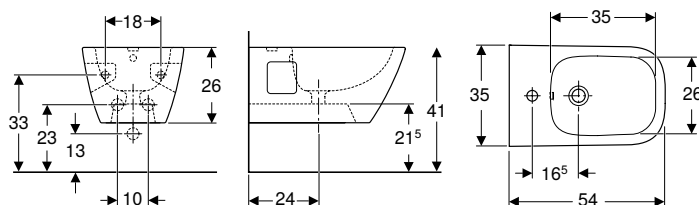

Применение

- Для смесителей с гибкой подводкой отверстием с гибкими соединительными шлангами

Технические данные

Материал	Сантехнический фарфор
----------	-----------------------

Характеристики

- Подвесной
- Подвод воды скрытого монтажа
- Полузакрытая форма

Арт. №	Цвет / поверхность	Перелив	В [см]	Н [см]	Т [см]
500.380.01.1	Белый	На виду	35	26	54

Писсуары

Эксплуатация со смывом

Писсуар Geberit Renova Plan, скрытый подвод, скрытый отвод

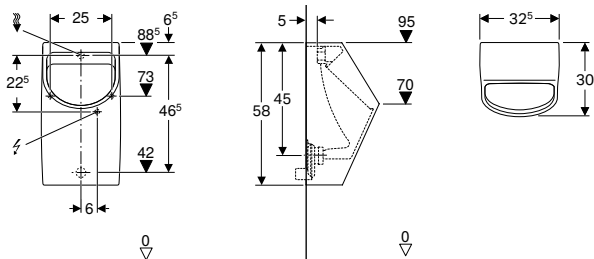

Применение

- Для монтажа писсуаров со скрытым подводом и отводом
- Для встроенных и скрытых систем смыва
- Для режима с автоматическим экономным смывом

Характеристики

- Подвесной
- С ободком
- Сифон скрытый
- Скрытое крепление

Технические данные

Материал	Сантехнический фарфор
----------	-----------------------

Объем поставки

- Крепеж для писсуара

Арт. №	Цвет / поверхность	В [см]	Н [см]	Т [см]	Вход	Выход
235100000	Белый	32,5	58	30	Задний	Назад

Принадлежности

- Сточная решетка Geberit для писсуаров → стр. 249
- Сифон Geberit, горизонтальный выпуск → стр. 529
- Разделительная перегородка Geberit → стр. 436



- Электроподключение необходимо только для систем управления смывом писсуара с сетевым питанием
- Всасывающий сифон не входит в объем поставки

Принадлежности

Крышка для писсуара Geberit Renova Plan

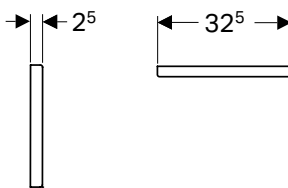
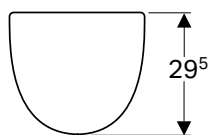

Применение

- Для писсуара Geberit Renova Plan с крышкой

Технические данные

Материал	Дюропласт
----------	-----------

Арт. №	Цвет / поверхность	Материал шарнира
572130000	Белый	Хромированная латунь

Ванны

Ванны из санитарного акрила

Пятиугольная ванна Geberit Renova Plan Renova

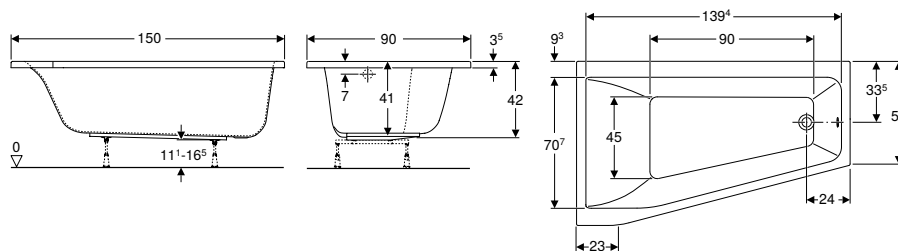

Применение

- Для санузлов в частных квартирах/домах и гостиницах
- Для монтажа с ножками ванн или держателями ванн

Характеристики

- Асимметричная
- Сток на окончании основания
- Сливное отверстие \varnothing 52 мм

Технические данные

Материал	Санитарный акрил
----------	------------------

Арт. №	Цвет / поверхность	L [см]	B [см]	H [см]	Выход	Общий объем [л]
554.308.01.1	3 Белый / Глянцевый	150	90	42	Правая	174
554.309.01.1	3 Белый / Глянцевый	150	90	42	Правая	174

3: Заканчивается

Принадлежности

- Комплект ножек и траверс Geberit для ванн из санитарного акрила → стр. 500
- Изоляционная лента Geberit → стр. 502
- Комплект Geberit для ремонта акрила → стр. 502
- Слив для ванны Geberit с поворотным механизмом, d52, с декоративным комплектом → стр. 511
- Слив для ванны Geberit с поворотным механизмом и подводом, d52, с декоративным комплектом → стр. 514
- Слив для ванны Geberit с системой нажатия PushControl, d52, с декоративным комплектом → стр. 516
- Слив-перелив для ванны Geberit с системой нажатия PushControl, d52, длина 26 см, с декоративным комплектом и соединительным коленом → стр. 515
- Декоративный комплект Geberit d52, для слива для ванны с поворотным механизмом и подводом → стр. 510

Прямоугольная ванна Geberit Renova Plan

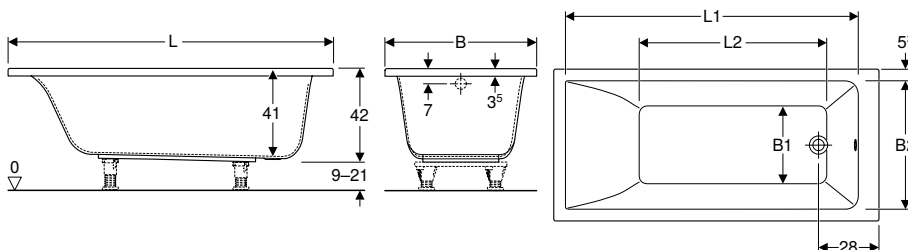

Применение

- Для санузлов в частных квартирах/домах и гостиницах
- Для монтажа с ножками ванн или держателями ванн

Характеристики

- Прямоугольная
- Сток на окончании основания
- Сливное отверстие \varnothing 52 мм

Технические данные

Материал	Санитарный акрил
----------	------------------

Арт. №	Цвет / поверхность	L [см]	L1 [см]	L2 [см]	B [см]	B1 [см]	B2 [см]	H [см]	Общий объем [л]
554.300.01.1	Белый / Глянцевый	140	125,4	76,5	70	59,5	36	42	157
554.301.01.1	Белый / Глянцевый	150	135,4	86,5	70	59,5	36	42	173
554.302.01.1	Белый / Глянцевый	160	145,4	96,5	70	59,5	36	42	178
554.303.01.1	Белый / Глянцевый	160	146	87	75	64,4	43	42	196
554.304.01.1	Белый / Глянцевый	170	155,4	106,5	70	59,5	36	42	193
554.305.01.1	Белый / Глянцевый	170	156	98	75	64,4	43	42	212
554.306.01.1	Белый / Глянцевый	180	165	108	80	69,4	47	42	242

Принадлежности

- Комплект ножек и траверс Geberit для ванн из санитарного акрила → стр. 500
- Изоляционная лента Geberit → стр. 502
- Комплект Geberit для ремонта акрила → стр. 502
- Слив для ванны Geberit с поворотным механизмом, d52, с декоративным комплектом → стр. 511
- Слив для ванны Geberit с поворотным механизмом и подводом, d52, с декоративным комплектом → стр. 514
- Слив для ванны Geberit с системой нажатия PushControl, d52, с декоративным комплектом → стр. 516
- Слив-перелив для ванны Geberit с системой нажатия PushControl, d52, длина 26 см, с декоративным комплектом и соединительным коленом → стр. 515
- Слив для ванны Geberit с поворотным механизмом и подводом, d52 → стр. 512
- Декоративный комплект Geberit d52, для слива для ванны с поворотным механизмом и подводом → стр. 510
- Декоративный комплект Geberit d52, для слива-перелива для ванн с поворотным механизмом → стр. 510

Прямоугольная ванна Geberit Renova Plan Duo

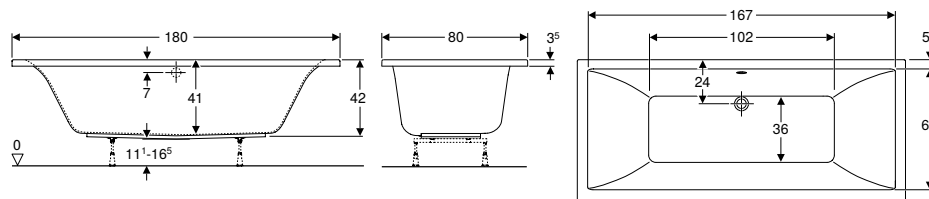

Применение

- Для санузлов в частных квартирах/домах и гостиницах
- Для монтажа с ножками ванн или держателями ванн

Характеристики

- Прямоугольная
- Предусмотрено для двух человек
- Сток по середине
- Сливное отверстие \varnothing 52 мм

Технические данные

Материал	Санитарный акрил
----------	------------------

Арт. №	Цвет / поверхность	L [см]	B [см]	H [см]	Общий объем [л]
554.307.01.1	Белый / Глянцевый	180	80	42	219

Принадлежности

- Комплект ножек и траверс Geberit для ванн из санитарного акрила → стр. 500
- Изоляционная лента Geberit → стр. 502
- Комплект Geberit для ремонта акрила → стр. 502
- Слив для ванны Geberit с поворотным механизмом, d52, с декоративным комплектом → стр. 511
- Слив для ванны Geberit с поворотным механизмом и подводом, d52, с декоративным комплектом → стр. 514
- Слив для ванны Geberit с системой нажатия PushControl, d52, с декоративным комплектом → стр. 516
- Слив-перелив для ванны Geberit с системой нажатия PushControl, d52, длина 26 см, с декоративным комплектом и соединительным коленом → стр. 515
- Слив для ванны Geberit с поворотным механизмом и подводом, d52 → стр. 512
- Декоративный комплект Geberit d52, для слива для ванны с поворотным механизмом и подводом → стр. 510
- Декоративный комплект Geberit d52, для слива-перелива для ванн с поворотным механизмом → стр. 510

Асимметричная ванна Geberit Renova Plan

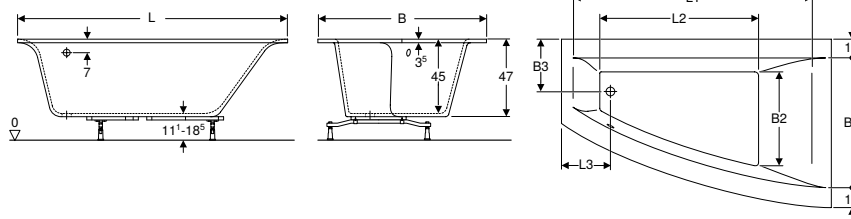

Применение

- Для санузлов в частных квартирах/домах и гостиницах
- Для монтажа с ножками ванн или держателями ванн

Характеристики

- Асимметричная
- Сток на окончании основания
- Сливное отверстие \varnothing 52 мм

Технические данные

Материал	Санитарный акрил
----------	------------------

Арт. №	Цвет / поверхность	L [см]	L1 [см]	L2 [см]	L3 [см]	B [см]	B1 [см]	B2 [см]	B3 [см]	H [см]	Выход	Общий объем [л]
554.320.01.1	3 Белый / Глянцевый	160	133	105	29	100	80	55	32	47	Правая	230
554.321.01.1	3 Белый / Глянцевый	160	133	105	29	100	80	55	32	47	Левая	230
554.322.01.1	3 Белый / Глянцевый	170	154	115	31,5	105	85	57	33,5	47	Правая	250
554.323.01.1	3 Белый / Глянцевый	170	154	115	31,5	105	85	57	33,5	47	Левая	250

3: Заканчивается

Принадлежности

- Комплект ножек Geberit для ванны → стр. 502
- Комплект крепления к стене Geberit → стр. 502
- Изоляционная лента Geberit → стр. 502
- Комплект Geberit для ремонта акрила → стр. 502
- Слив для ванны Geberit с поворотным механизмом, d52, с декоративным комплектом → стр. 511
- Слив для ванны Geberit с поворотным механизмом и подводом, d52, с декоративным комплектом → стр. 514
- Слив для ванны Geberit с системой нажатия PushControl, d52, с декоративным комплектом → стр. 516
- Слив-перелив для ванны Geberit с системой нажатия PushControl, d52, длина 26 см, с декоративным комплектом и соединительным коленом → стр. 515
- Декоративный комплект Geberit d52, для слива для ванны с поворотным механизмом и подводом → стр. 510
- Декоративный комплект Geberit d52, для слива-перелива для ванн с поворотным механизмом → стр. 510

Аксессуары для ванной комнаты

Настенные полки

Настенная полка Geberit Renova Plan

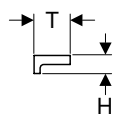
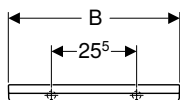

Технические данные

Материал	Сантехнический фарфор
----------	-----------------------

Характеристики

- Подвесной
- С бортиком по периметру

Арт. №	Цвет / поверхность	В [см]	Н [см]	Т [см]
299150000	Белый	50	6	12
299160000	Белый	60	6	12

Заказывается дополнительно

- Крепеж











Geberit Renova Compact









Раковины	328
Обзор ассортимента – раковины и шкафчики Geberit Renova Compact	329
Раковины компактные	332
Угловые раковины	335
Раковины	336
Угловые раковины	338
Пьедесталы	338
Мебель для ванных комнат	340
Обзор аксессуаров – мебель для ванной комнаты Geberit Renova Compact	340
Шкафчики под раковины	342
Зеркала	349
Принадлежности	350
Унитазы	350
Обзор ассортимента – унитазы и сиденья для унитаза Geberit Renova Compact	350
Подвесные унитазы	351

Раковины







Обзор ассортимента – раковины и шкафчики Geberit Renova Compact

Геберит Россия, По состоянию: февраль 2021

		Раковина						
		Раковина Geberit Renova Compact	Раковина Geberit Renova Compact, с укороченным вылетом	Раковина Geberit Renova Compact, с укороченным вылетом				
		45 cm	40 cm	50 cm				
White, central tap hole, visible overflow, without shelf surface		276145000						
Белый, отверстие под смеситель в центре, без перелива, без полки								
White, without tap hole, visible overflow, without shelf surface								
Белый, без отверстия под смеситель, без перелива, без полки								
Белый, отверстие для крана справа, перелив видимый, без полки			276140000	276250000				
Белый, отверстие для крана слева, перелив видимый, без полки			276240000	276350000				
Белый, отверстие для крана справа, перелив видимый, полка левая								
Белый, отверстие под смеситель слева, видимый перелив, полка справа								
Белый, отверстие для крана по центру, перелив видимый, полка правая								
Белый, отверстие для крана по центру, перелив видимый, полка левая								
								
		→ стр. 332	→ стр. 333	→ стр. 333				
Ширина углового умывальника 45 см								
Шкафчик для угловой раковины Geberit Renova Compact, с двумя дверями	862132000		Белый	→ стр. 342				
	862133000		Светло-серый	→ стр. 342				
Ширина раковины 40 см								
Шкафчик для раковины Geberit Renova Compact, с одной дверью, с укороченным вылетом	862040000		Белый	→ стр. 344		✓		
	862041000		Светло-серый	→ стр. 344		✓		
Ширина раковины 45 см								
Шкафчик для раковины Geberit Renova Compact, с одной дверью	862045000		Белый	→ стр. 345	✓			
	862046000		Светло-серый	→ стр. 345	✓			
Шкафчик для раковины Geberit Renova Compact, с одной дверью, с укороченным вылетом	501.924.01.1		Белый	→ стр. 344				
	501.924.42.1		Светло-серый	→ стр. 344				
Ширина раковины 50 см								
Шкафчик для раковины Geberit Renova Compact, с укороченным вылетом, с держателем для полотенец	862250000		Белый, полотенцедержатель левый	→ стр. 346			✓	
	862251000		Светло-серый, держатель для полотенец слева	→ стр. 346			✓	
	862050000		Белый, полотенцедержатель правый	→ стр. 346			✓	
	862051000		Светло-серый, держатель для полотенец справа	→ стр. 346			✓	

Раковина		Угловая раковина	Раковины						Угловые раковины
Раковина Geberit Renova Compact с укороченным вылетом, с полкой	Раковина Geberit Renova Compact, с укороченным вылетом, с полкой	Угловая раковина Geberit Renova Compact	Раковина Geberit Renova Compact	Раковина Geberit Renova Compact	Раковина Geberit Renova Compact	Раковина Geberit Renova Compact с полкой	Раковина Geberit Renova Compact с полкой	Угловая раковина Geberit Renova Compact	
45 cm	50 cm	45 cm	55 cm	60 cm	65 cm	65 cm	65 cm	69,5 cm	
		276132000	226155000	226160000	501.714.00.1			226150000	
					501.715.00.1				
			500.928.00.1		501.716.00.1				
					501.717.00.1				
501.730.01.1	276150000								
501.731.01.1									
						226165000			
							226265000		
									
→ стр. 334	→ стр. 334	→ стр. 335	→ стр. 336	→ стр. 336	→ стр. 336	→ стр. 337	→ стр. 337	→ стр. 338	
		✓							
		✓							
✓									
✓									
		✓							
		✓							

Геберит Россия, По состоянию: февраль 2021

					Раковина				
					Раковина Geberit Renova Compact	Раковина Geberit Renova Compact, с укороченным вылетом	Раковина Geberit Renova Compact, с укороченным вылетом		
					45 cm	40 cm	50 cm		
Ширина раковины 55 см									
Шкафчик для раковины Geberit Renova Compact, с одной дверью	862055000		Белый	→ стр. 347					
	862056000		Светло-серый	→ стр. 347					
Ширина угловой раковины 69,5 см									
Шкафчик для угловой раковины Geberit Renova Compact, с двумя дверями	862150000		Белый	→ стр. 343					
	862151000		Светло-серый	→ стр. 343					
Ширина раковины 60 см									
Шкафчик для раковины Geberit Renova Compact, с одной дверью	862060000		Белый	→ стр. 347					
	862061000		Светло-серый	→ стр. 347					
Ширина раковины 65 см									
Шкафчик для раковины Geberit Renova Compact, с держателем для полотенца	862265000		Белый, полотенцедержатель левый	→ стр. 349					
	862266000		Светло-серый, держатель для полотенца слева	→ стр. 349					
	862065000		Белый, полотенцедержатель правый	→ стр. 349					
	862066000		Светло-серый, держатель для полотенца справа	→ стр. 349					
Шкафчик для раковины Geberit Renova Compact, с двумя дверями	501.926.01.1		Белый	→ стр. 348					
	501.926.42.1		Светло-серый	→ стр. 348					

✓ Совместимо

Раковина		Угловая раковина	Раковины						Угловые раковины
Раковина Geberit Renova Compact с укороченным вылетом, с полкой	Раковина Geberit Renova Compact, с укороченным вылетом, с полкой	Угловая раковина Geberit Renova Compact	Раковина Geberit Renova Compact	Раковина Geberit Renova Compact	Раковина Geberit Renova Compact	Раковина Geberit Renova Compact с полкой	Раковина Geberit Renova Compact с полкой	Угловая раковина Geberit Renova Compact	
45 cm	50 cm	45 cm	55 cm	60 cm	65 cm	65 cm	65 cm	69,5 cm	
			✓						
			✓						
								✓	
								✓	
				✓					
				✓					
							✓		
							✓		
						✓			
						✓			
					✓				
					✓				

Раковины компактные

Раковина Geberit Renova Compact

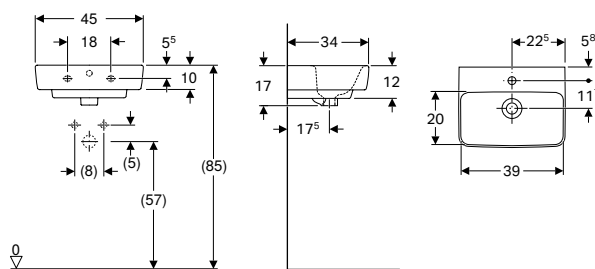

Применение

- Подходит для установки в небольших санузлах и гостевых туалетах

Характеристики

- Возможна установка на мебель
- Сочетается с полупьедесталом

Технические данные

Материал	Сантехнический фарфор
----------	-----------------------

Арт. №	Цвет / поверхность	Отверстие под смеситель	Перелив	Ширина шкафчика [см]	Н [см]	Т [см]
В / Ширина: 45 см						
276145000	Белый	По центру	На виду	40	17	34

Комбинируется с

- Шкафчик для раковины Geberit Renova Compact, с одной дверью → стр. 345
- Полупьедестал Geberit Renova Compact → стр. 338

Принадлежности

- Сифон бутылочный Geberit для раковин, горизонтальный выпуск → стр. 519
- Сифон бутылочный Geberit для раковин, компактная модель, горизонтальный выпуск → стр. 519
- Донный клапан Geberit, компактная модель, с наружной нажимной пробкой сливного отверстия → стр. 523
- Слив раковины Geberit, компактная модель, с наружной нажимной пробкой сливного отверстия → стр. 526
- Донный клапан Geberit с отводом без возможности перекрытия слива и с крышкой клапана → стр. 518



- При установке с полупьедесталом присоединительные размеры следует смотреть в чертежах полупьедестала

Раковина Geberit Renova Compact с укороченным вылетом

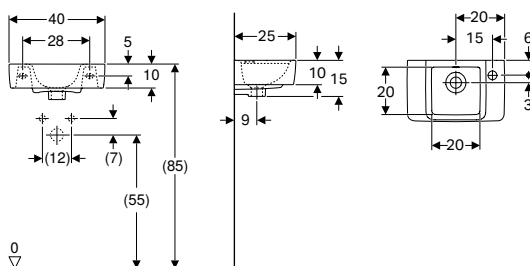

Применение

- Подходит для установки в небольших санузлах и гостевых туалетах

Характеристики

- Возможна установка на мебель

Технические данные

Материал	Сантехнический фарфор
----------	-----------------------

Арт. №	Цвет / поверхность	Отверстие под смеситель	Перелив	Ширина шкафчика [см]	Н [см]	Т [см]
В / Ширина: 40 см						
272140000	Белый	Правая	На виду	34,8	15	25
272142000	Белый	Правая	Без	38,4	15	25

Комбинируется с

- Шкафчик для раковины Geberit Renova Compact, с одной дверью, с укороченным вылетом → стр. 344

Новый

Раковина Geberit Renova Compact с укороченным вылетом, с полкой

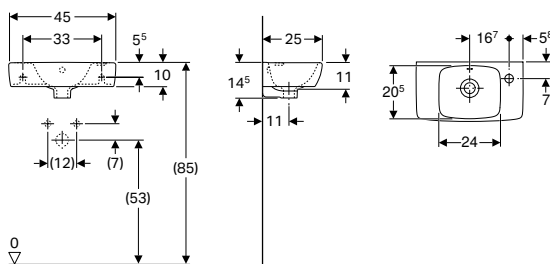

Применение

- Подходит для установки в небольших санузлах и гостевых туалетах

Характеристики

- Возможна установка на мебель
- С полочкой

Технические данные

Материал	Сантехнический фарфор
----------	-----------------------

Арт. №	Цвет / поверхность	Отверстие под смеситель	Перелив	Полка	Ширина шкафчика [см]	Н [см]	Т [см]
В / Ширина: 45 см							
501.730.01.1	Белый	Правая	На виду	Левая	40,8	14,5	25
501.731.01.1	Белый	Левая	На виду	Правая	40,8	14,5	25

Доступный с апрель 2021

Комбинируется с

- Шкафчик для раковины Geberit Renova Compact, с одной дверью, с укороченным вылетом → стр. 344
- Шкафчик для раковины Geberit Renova Compact, с укороченным вылетом, с держателем для полотенец → стр. 346

Принадлежности

- Сифон бутылочный Geberit для раковин, горизонтальный выпуск → стр. 519
- Сифон бутылочный Geberit для раковин, компактная модель, горизонтальный выпуск → стр. 519
- Донный клапан Geberit, компактная модель, с наружной нажимной пробкой сливного отверстия → стр. 523
- Слив раковины Geberit, компактная модель, с наружной нажимной пробкой сливного отверстия → стр. 526
- Донный клапан Geberit с отводом без возможности перекрытия слива и с крышкой клапана → стр. 518

Раковина Geberit Renova Compact, с укороченным вылетом, с полкой

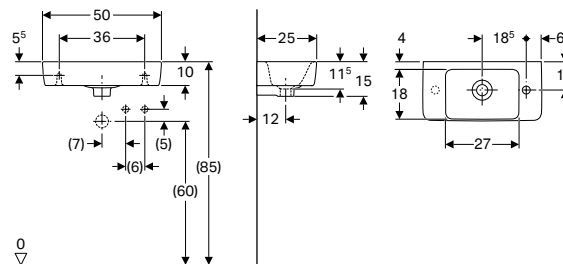

Применение

- Подходит для установки в небольших санузлах и гостевых туалетах

Характеристики

- Возможна установка на мебель
- С полочкой

Технические данные

Материал	Сантехнический фарфор
----------	-----------------------

Арт. №	Цвет / поверхность	Отверстие под смеситель	Перелив	Полка	V1 [см]	V2 [см]	V3 [см]	V4 [см]	Ширина шкафчика [см]	Н [см]	Н1 [см]	Т [см]
В / Ширина: 50 см												
276150000	Белый	Правая	На виду	Левая	36	27	18,5	6,5	44,8	15	11,5	25

Комбинируется с

- Шкафчик для раковины Geberit Renova Compact, с одной дверью, с укороченным вылетом → стр. 344
- Шкафчик для раковины Geberit Renova Compact, с укороченным вылетом, с держателем для полотенец → стр. 346

Принадлежности

- Сифон бутылочный Geberit для раковин, горизонтальный выпуск → стр. 519
- Сифон бутылочный Geberit для раковин, компактная модель, горизонтальный выпуск → стр. 519
- Донный клапан Geberit, компактная модель, с наружной нажимной пробкой сливного отверстия → стр. 523
- Слив раковины Geberit, компактная модель, с наружной нажимной пробкой сливного отверстия → стр. 526
- Донный клапан Geberit с отводом без возможности перекрытия слива и с крышкой клапана → стр. 518

Угловые раковины

Угловая раковина Geberit Renova Compact

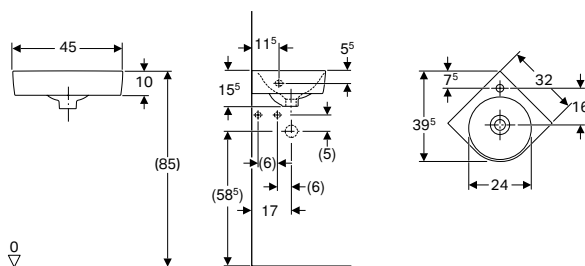

Применение

- Для углового монтажа
- Подходит для установки в небольших санузлах и гостевых туалетах

Характеристики

- Возможна установка на мебель

Технические данные

Материал	Сантехнический фарфор
----------	-----------------------

Арт. №	Цвет / поверхность	Отверстие под смеситель	Перелив	Ширина шкафчика [см]	Н [см]	Т [см]
В / Ширина: 45 см						
276132000	Белый	По центру	На виду	42,5	15,5	39,5

Комбинируется с

- Шкафчик для угловой раковины Geberit Renova Compact, с двумя дверями → стр. 342

Принадлежности

- Сифон бутылочный Geberit для раковин, горизонтальный выпуск → стр. 519
- Сифон бутылочный Geberit для раковин, компактная модель, горизонтальный выпуск → стр. 519
- Донный клапан Geberit, компактная модель, с наружной нажимной пробкой сливного отверстия → стр. 523
- Слив раковины Geberit, компактная модель, с наружной нажимной пробкой сливного отверстия → стр. 526
- Донный клапан Geberit с отводом без возможности перекрытия слива и с крышкой клапана → стр. 518

Раковины

Раковина Geberit Renova Compact

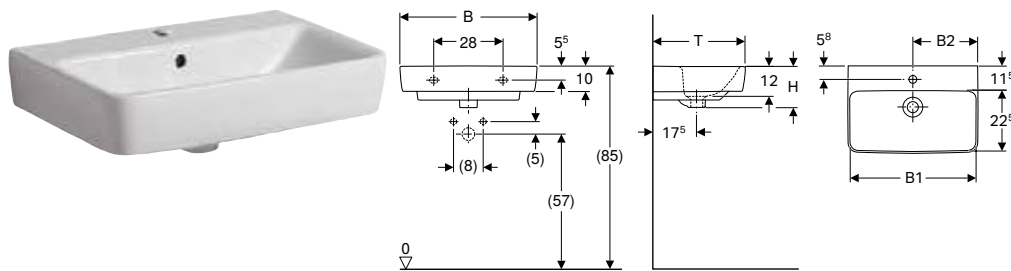

Применение

- Подходит для установки в небольших санузлах и гостевых туалетах

Характеристики

- Возможна установка на мебель
- Сочетается с полупьедесталом

Технические данные

Материал	Сантехнический фарфор
----------	-----------------------

Арт. №	Цвет / поверхность	Отверстие под смеситель	Перелив	B1 [см]	B2 [см]	Ширина шкафчика [см]	H [см]	T [см]
B / Ширина: 55 см								
226155000	Белый	По центру	На виду	49	27,5	50	17	37
500.928.00.1	Белый	Без	Без	49	–	50	17	37
B / Ширина: 60 см								
226160000	Белый	По центру	На виду	54	30	54,9	17	37
B / Ширина: 65 см								
501.716.00.1	H	Без	На виду	63	32,5	59,7	17,5	40
501.717.00.1	H	Без	Без	63	32,5	59,7	17,5	40
501.714.00.1	H	По центру	На виду	63	32,5	59,7	17,5	40
501.715.00.1	H	По центру	Без	63	32,5	59,7	17,5	40

H: Новый, доступный с апрель 2021

Комбинируется с

- Шкафчик для раковины Geberit Renova Compact, с двумя дверями → стр. 348
- Шкафчик для раковины Geberit Renova Compact, с одной дверью → стр. 347
- Полупьедестал Geberit Renova Compact → стр. 338

Принадлежности

- Сифон бутылочный Geberit для раковин, горизонтальный выпуск → стр. 519
- Сифон бутылочный Geberit для раковин, компактная модель, горизонтальный выпуск → стр. 519
- Донный клапан Geberit, компактная модель, с наружной нажимной пробкой сливного отверстия → стр. 523
- Слив раковины Geberit, компактная модель, с наружной нажимной пробкой сливного отверстия → стр. 526
- Донный клапан Geberit с отводом без возможности перекрытия слива и с крышкой клапана → стр. 518



- При установке с полупьедесталом присоединительные размеры следует смотреть в чертежах полупьедестала
- Полупьедестал можно устанавливать только с сифоном, внешний диаметр макс. 32 мм

Раковина Geberit Renova Compact с полкой

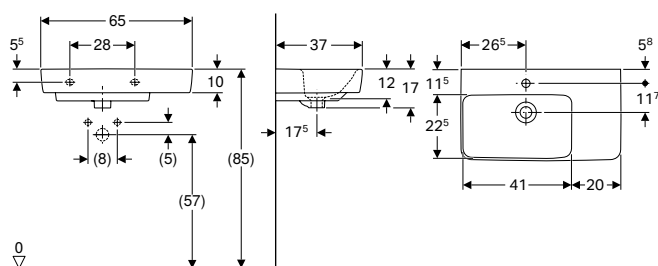

Применение

- Подходит для установки в небольших санузлах и гостевых туалетах

Технические данные

Материал	Сантехнический фарфор
----------	-----------------------

Характеристики

- Возможна установка на мебель
- Асимметричная
- Сочетается с полупьедесталом
- С полочкой

Арт. №	Цвет / поверхность	Отверстие под смеситель	Перелив	Полка	Н [см]	Т [см]
--------	--------------------	-------------------------	---------	-------	--------	--------

В / Ширина: 65 см

226165000	Белый	По центру	На виду	Правая	17	37
226265000	Белый	По центру	На виду	Левая	17	37

Комбинируется с

- Шкафчик для раковины Geberit Renova Compact, с держателем для полотенец → стр. 348
- Полупьедестал Geberit Renova Compact → стр. 338

Принадлежности

- Сифон бутылочный Geberit для раковин, горизонтальный выпуск → стр. 519
- Сифон бутылочный Geberit для раковин, компактная модель, горизонтальный выпуск → стр. 519
- Донный клапан Geberit, компактная модель, с наружной нажимной пробкой сливного отверстия → стр. 523
- Слив раковины Geberit, компактная модель, с наружной нажимной пробкой сливного отверстия → стр. 526
- Донный клапан Geberit с отводом без возможности перекрытия слива и с крышкой клапана → стр. 518



- При установке с полупьедесталом присоединительные размеры следует смотреть в чертежах полупьедестала

Угловые раковины

Угловая раковина Geberit Renova Compact

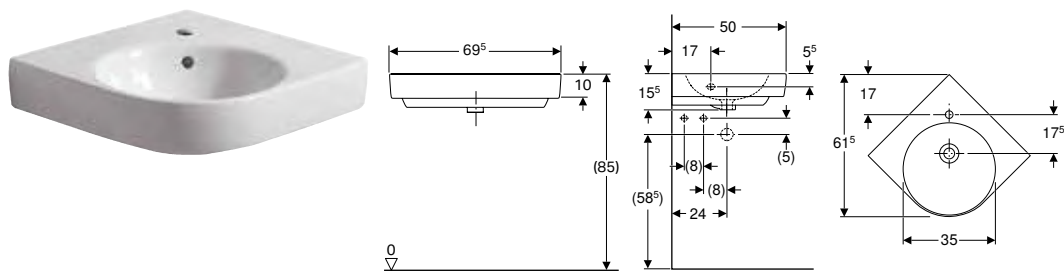

Применение

- Для углового монтажа
- Подходит для установки в небольших санузлах и гостевых туалетах

Характеристики

- Возможна установка на мебель

Технические данные

Материал	Сантехнический фарфор
----------	-----------------------

Арт. №	Цвет / поверхность	Отверстие под смеситель	Перелив	Ширина шкафчика [cm]	Н [cm]	Т [cm]
В / Ширина: 69,5 см						
226150000	Белый	По центру	На виду	69	15,5	61,5

Комбинируется с

- Шкафчик для угловой раковины Geberit Renova Compact, с двумя дверями → стр. 343

Принадлежности

- Сифон бутылочный Geberit для раковин, горизонтальный выпуск → стр. 519
- Донный клапан Geberit, компактная модель, с наружной нажимной пробкой сливного отверстия → стр. 523
- Слив раковины Geberit, компактная модель, с наружной нажимной пробкой сливного отверстия → стр. 526
- Сифон бутылочный Geberit для раковин, компактная модель, горизонтальный выпуск → стр. 519

Пьедесталы

Полупьедестал Geberit Renova Compact

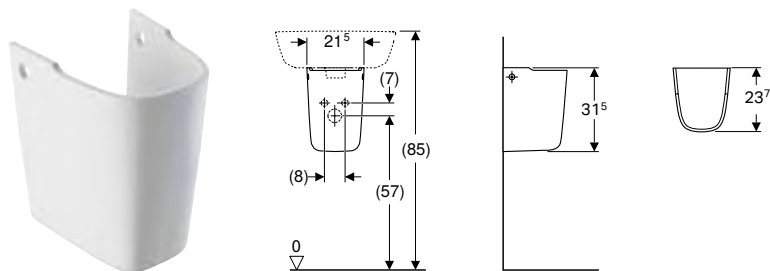

Технические данные

Материал	Сантехнический фарфор
----------	-----------------------

Характеристики

- Простая установка с помощью комплекта креплений Geberit Kerafix, для полупьедесталов

Арт. №	Цвет / поверхность
296250000	Белый

Заказывается дополнительно

- Крепеж









Комбинируется с

- Крепеж Geberit Group для полупьедестала, Kerafix → стр. 506
- Раковина Geberit Renova Compact → стр. 336
- Раковина Geberit Renova Compact → стр. 332
- Раковина Geberit Renova Compact с полкой → стр. 337





Мебель для ванных комнат

Обзор аксессуаров – мебель для ванной комнаты Geberit Renova Compact

Геберит Россия, По состоянию: февраль 2021

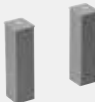
						Комплект ножек Geberit	Магнитный кронштейн Geberit
						500550000	510010000
							
Ширина раковины						→ стр. 307	→ стр. 509
Шкафчики для раковины							
Шкафчик для раковины Geberit Renova Compact, с одной дверью, с укороченным вылетом	862040000		40 см	Белый	→ стр. 344	✓	✓
	862041000		40 см	Светло-серый	→ стр. 344	✓	✓
	501.924.01.1		45 см	Белый	→ стр. 344	✓	✓
	501.924.42.1		45 см	Светло-серый	→ стр. 344	✓	✓
Шкафчик для раковины Geberit Renova Compact, с одной дверью	862046000		45 см	Светло-серый	→ стр. 345	✓	✓
	862045000		45 см	Белый	→ стр. 345	✓	✓
Шкафчик для раковины Geberit Renova Compact, с укороченным вылетом, с держателем для полотенец	862050000		50 см	Белый	→ стр. 346	✓	✓
	862051000		50 см	Светло-серый	→ стр. 346	✓	✓
	862250000		50 см	Белый	→ стр. 346	✓	✓
	862251000		50 см	Светло-серый	→ стр. 346	✓	✓
Шкафчик для угловой раковины Geberit Renova Compact, с двумя дверями	862132000		45 см	Белый	→ стр. 342	✓	✓
	862133000		45 см	Светло-серый	→ стр. 342	✓	✓
Шкафчики для раковины							
Шкафчик для раковины Geberit Renova Compact, с одной дверью	862055000		55 см	Белый	→ стр. 347	✓	✓
	862056000		55 см	Светло-серый	→ стр. 347	✓	✓
	862060000		60 см	Белый	→ стр. 347	✓	✓
	862061000		60 см	Светло-серый	→ стр. 347	✓	✓
Шкафчик для раковины Geberit Renova Compact, с двумя дверями	501.926.01.1		65 см	Белый	→ стр. 348	✓	✓
	501.926.42.1		65 см	Светло-серый	→ стр. 348	✓	✓

Геберит Россия, По состоянию: февраль 2021

					Комплект ножек Geberit	Магнитный кронштейн Geberit
					500550000	510010000
						
Ширина раковины					→ стр. 307	→ стр. 509
Шкафчик для раковины Geberit Renova Compact, с держателем для полотенец	862065000		65 см	Белый → стр. 349	✓	✓
	862265000		65 см	Белый → стр. 349	✓	✓
	862066000		65 см	Светло-серый → стр. 349	✓	✓
	862266000		65 см	Светло-серый → стр. 349	✓	✓
Шкафчик для угловой раковины Geberit Renova Compact, с двумя дверями	862150000		69.5 см	Белый → стр. 343	✓	✓
	862151000		69.5 см	Светло-серый → стр. 343	✓	✓

✓ Совместимо

Шкафчики под раковины

Шкафчик для угловой раковины Geberit Renova Compact, с двумя дверями

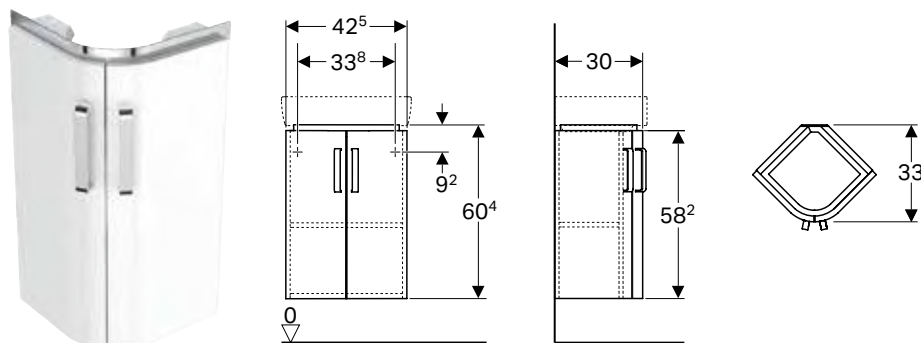

Применение

- Для углового монтажа

Технические данные

Материал	Влагостойкое трехслойная ДСП
----------	------------------------------

Характеристики

- Подвесной
- С двумя дверцами
- Ручка для открывания
- Дверь с демпфирующим механизмом
- С одной стационарной полкой
- С защитой от конденсата
- Возможно оснащение ножками
- Фронтальная часть из МДФ
- Поставляется в собранном состоянии

Объем поставки

- Крепеж

Арт. №	Цвет / поверхность	В [см]	Н [см]	Т [см]
Ширина раковина: 45 см				
862132000	Корпус: белый / лакированный матовый Фронтальная часть: белая / блестящая лакированная	42,5	60,4	33
862133000	Корпус: светло-серый / лакированный матовый Фронтальная часть: светло-серая / блестящая лакированная	42,5	60,4	33

Комбинируется с

- Угловая раковина Geberit Renova Compact → стр. 335
- Зеркало с подсветкой Geberit Renova Compact → стр. 349

Принадлежности

- Обзор аксессуаров – мебель для ванной комнаты Geberit Renova Compact → стр. 340

Шкафчик для угловой раковины Geberit Renova Compact, с двумя дверями

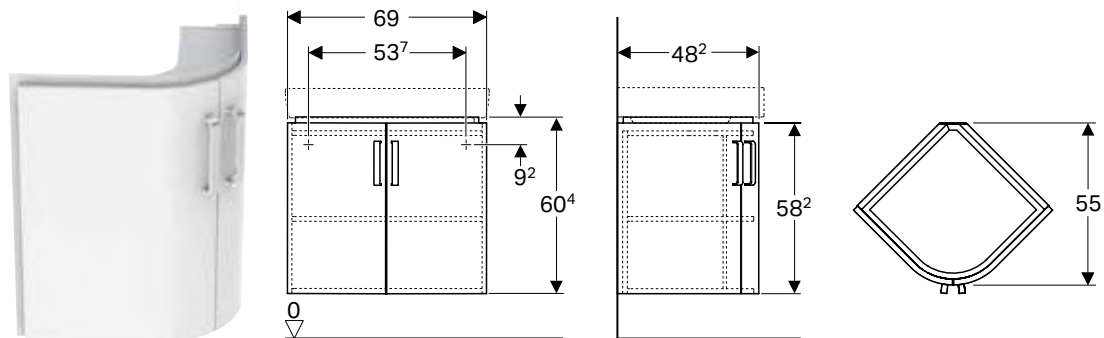

Применение

- Для углового монтажа

Технические данные

Материал	Влагостойкое трехслойная ДСП
----------	------------------------------

Характеристики

- Подвесной
- С двумя дверцами
- Ручка для открывания
- Дверь с демпфирующим механизмом
- С одной стационарной полкой
- С защитой от конденсата
- Возможно оснащение ножками
- Фронтальная часть из МДФ
- Поставляется в собранном состоянии

Объем поставки

- Крепеж

Арт. №	Цвет / поверхность	В [см]	Н [см]	Т [см]
Ширина раковина: 69,5 см				
862150000	Корпус: белый / лакированный матовый Фронтальная часть: белая / блестящая лакированная	69	60,4	55
862151000	Корпус: светло-серый / лакированный матовый Фронтальная часть: светло-серая / блестящая лакированная	69	60,4	55

Комбинируется с

- Угловая раковина Geberit Renova Compact → стр. 338
- Зеркало с подсветкой Geberit Renova Compact → стр. 349

Принадлежности

- Обзор аксессуаров – мебель для ванной комнаты Geberit Renova Compact → стр. 340

Шкафчик для раковины Geberit Renova Compact, с одной дверью, с укороченным вылетом

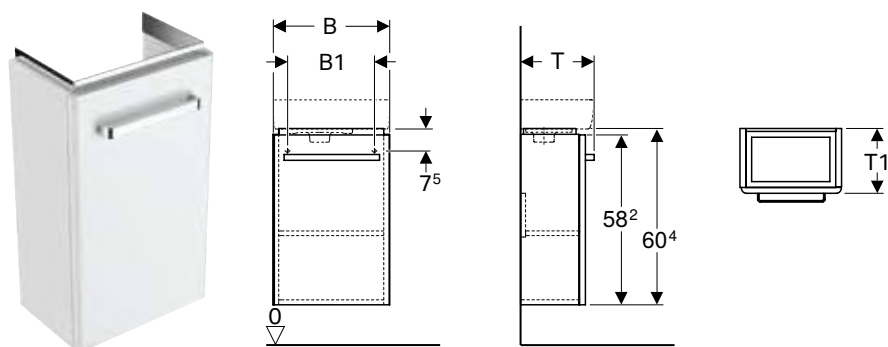

Технические данные

Материал	Влагостойкое трехслойная ДСП
----------	------------------------------

Характеристики

- Подвесной
- С одной дверцей
- Ручка для открывания
- Дверь с демпфирующим механизмом
- С одной переставной полкой
- Сторона расположения петель: слева или справа
- С защитой от конденсата
- Возможно оснащение ножками
- Фронтальная часть из МДФ
- Поставляется в собранном состоянии

Объем поставки

- Шкафчик для раковины
- Крепеж

Арт. №	Цвет / поверхность	V [см]	B1 [см]	H [см]	T [см]	T1 [см]
Ширина раковина: 40 см						
862040000	Корпус: белый / лакированный матовый Фронтальная часть: белая / блестящая лакированная	34,8	31,6	60,4	25,2	22,2
862041000	Корпус: светло-серый / лакированный матовый Фронтальная часть: светло-серая / блестящая лакированная	34,8	31,6	60,4	25,2	22,2
Ширина раковина: 45 см						
501.924.01.1	Н Корпус: белый / лакированный матовый Фронтальная часть: белая / блестящая лакированная	40,8	34,6	60,5	23,1	20,1
501.924.42.1	Н Корпус: светло-серый / лакированный матовый Фронтальная часть: светло-серая / блестящая лакированная	40,8	34,6	60,5	23,1	20,1

Н: Новый, доступный с апрель 2021

Комбинируется с

- Раковина Geberit Renova Compact с укороченным вылетом, с полкой → стр. 334
- Раковина Geberit Renova Compact с укороченным вылетом → стр. 332
- Раковина Geberit Renova Compact, с укороченным вылетом, с полкой → стр. 334
- Раковина Geberit Renova Compact, с укороченным вылетом → стр. 333
- Зеркало с подсветкой Geberit Renova Compact → стр. 349

Принадлежности

- Обзор аксессуаров – мебель для ванной комнаты Geberit Renova Compact → стр. 340

Шкафчик для раковины Geberit Renova Compact, с одной дверью

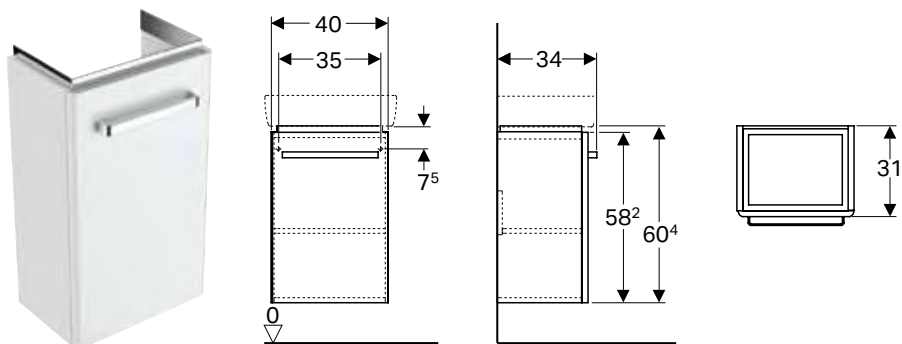

Технические данные

Материал	Влагостойкое трехслойная ДСП
----------	------------------------------

Характеристики

- Подвесной
- С одной дверцей
- Ручка для открывания
- Дверь с демпфирующим механизмом
- С одной переставной полкой
- Сторона расположения петель: слева или справа
- С защитой от конденсата
- Возможно оснащение ножками
- Фронтальная часть из МДФ
- Поставляется в собранном состоянии

Объем поставки

- Шкафчик для раковины
- Крепеж

Арт. №	Цвет / поверхность	В [см]	Н [см]	Т [см]
Ширина раковина: 45 см				
862045000	ЗС Корпус: белый / лакированный матовый Фронтальная часть: белая / блестящая лакированная	40	60,4	34
862046000	ЗС Корпус: светло-серый / лакированный матовый Фронтальная часть: светло-серая / блестящая лакированная	40	60,4	34

ЗС: Заканчивается с март 2022

Комбинируется с

- Раковина Geberit Renova Compact → стр. 332
- Зеркало с подсветкой Geberit Renova Compact → стр. 349

Принадлежности

- Обзор аксессуаров – мебель для ванной комнаты Geberit Renova Compact → стр. 340

Шкафчик для раковины Geberit Renova Compact, с укороченным вылетом, с держателем для полотенец

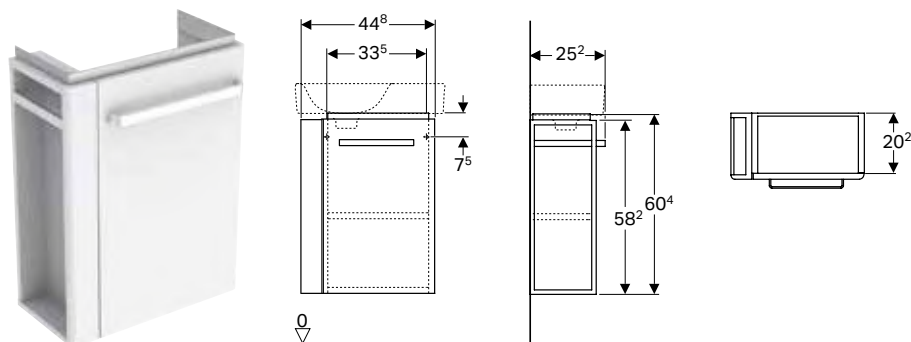

Технические данные

Материал	Влагостойкое трехслойная ДСП
----------	------------------------------

Характеристики

- Подвесной
- С одной дверцей
- Ручка для открывания
- Дверь с демпфирующим механизмом
- С одной переставной полкой
- С защитой от конденсата
- Возможно оснащение ножками
- Фронтальная часть из МДФ
- Поставляется в собранном состоянии

Объем поставки

- Шкафчик для раковины
- Крепеж

Арт. №	Цвет / поверхность	В [см]	Ширина раковины [см]	Н [см]	Т [см]	Дверь
Держатель для полотенец: Левая						
862250000	Корпус: белый / лакированный матовый Фронтальная часть: белая / блестящая лакированная	44,8	50	60,4	25,2	Ограничитель справа
862251000	Корпус: светло-серый / лакированный матовый Фронтальная часть: светло-серая / блестящая лакированная	44,8	50	60,4	25,2	Ограничитель справа
Держатель для полотенец: Правая						
862050000	Корпус: белый / лакированный матовый Фронтальная часть: белая / блестящая лакированная	44,8	50	60,4	25,2	Ограничитель слева
862051000	Корпус: светло-серый / лакированный матовый Фронтальная часть: светло-серая / блестящая лакированная	44,8	50	60,4	25,2	Ограничитель слева

Комбинируется с

- Раковина Geberit Renova Compact с укороченным вылетом, с полкой → стр. 334
- Раковина Geberit Renova Compact, с укороченным вылетом → стр. 333
- Раковина Geberit Renova Compact, с укороченным вылетом, с полкой → стр. 334
- Зеркало с подсветкой Geberit Renova Compact → стр. 349

Принадлежности

- Обзор аксессуаров – мебель для ванной комнаты Geberit Renova Compact → стр. 340

Шкафчик для раковины Geberit Renova Compact, с одной дверью

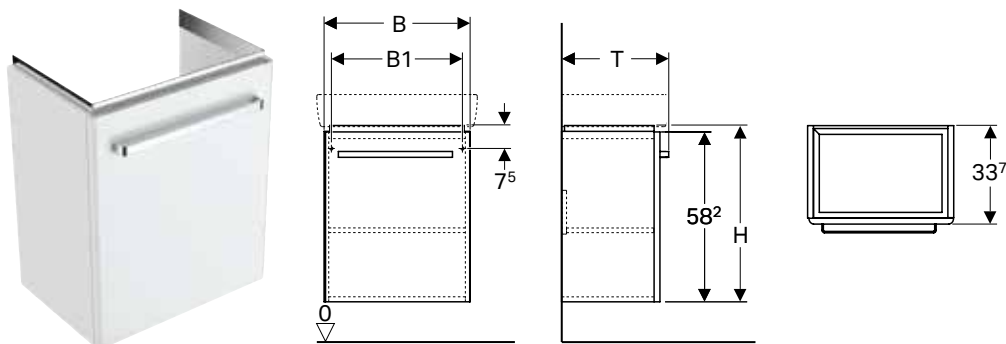

Технические данные

Материал	Влагостойкое трехслойная ДСП
----------	------------------------------

Характеристики

- Подвесной
- С одной дверцей
- Ручка для открывания
- Дверь с демпфирующим механизмом
- С одной переставной полкой
- Сторона расположения петель: слева или справа
- С защитой от конденсата
- Возможно оснащение ножками
- Фронтальная часть из МДФ
- Поставляется в собранном состоянии

Объем поставки

- Шкафчик для раковины
- Крепеж

Арт. №	Цвет / поверхность	B [см]	B1 [см]	H [см]	T [см]
Ширина раковина: 55 см					
862055000	Корпус: белый / лакированный матовый Фронтальная часть: белая / блестящая лакированная	50	45	60,4	36,7
862056000	Корпус: светло-серый / лакированный матовый Фронтальная часть: светло-серая / блестящая лакированная	50	45	60,4	36,7
Ширина раковина: 60 см					
862060000	Корпус: белый / лакированный матовый Фронтальная часть: белая / блестящая лакированная	55	50	60,4	36,7
862061000	Корпус: светло-серый / лакированный матовый Фронтальная часть: светло-серая / блестящая лакированная	55	50	60,4	36,7

Комбинируется с

- Раковина Geberit Renova Compact → стр. 336
- Зеркало с подсветкой Geberit Renova Compact → стр. 349

Принадлежности

- Обзор аксессуаров – мебель для ванной комнаты Geberit Renova Compact → стр. 340

Новый

Шкафчик для раковины Geberit Renova Compact, с двумя дверями

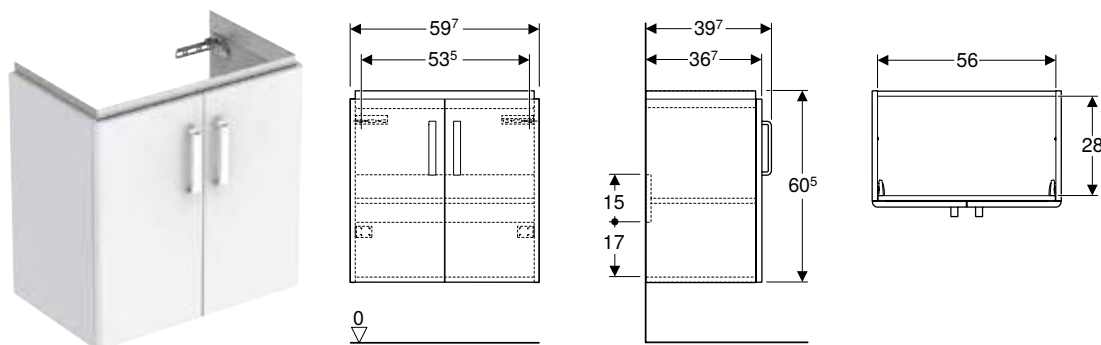

Технические данные

Материал	Влагостойкое трехслойная ДСП
----------	------------------------------

Объем поставки

- Шкафчик для раковины
- Крепеж

Характеристики

- Подвесной
- С двумя дверцами
- Ручка для открывания
- Дверь с демпфирующим механизмом
- С одной переставной полкой
- С защитой от конденсата
- Возможно оснащение ножками
- Фронтальная часть из МДФ
- Поставляется в собранном состоянии

Арт. №	Цвет / поверхность	В [см]	Н [см]	Т [см]
Ширина раковина: 65 см				
501.926.01.1	Белый / Высокоглянцевое покрытие	59,7	60,5	39,7
501.926.42.1	Светло-серый / Высокоглянцевое покрытие	59,7	60,5	39,7

Доступный с апрель 2021

Комбинируется с

- Зеркало с подсветкой Geberit Renova Compact → стр. 349
- Раковина Geberit Renova Compact → стр. 336

Принадлежности

- Обзор аксессуаров – мебель для ванной комнаты Geberit Renova Compact → стр. 340

Шкафчик для раковины Geberit Renova Compact, с держателем для полотенец

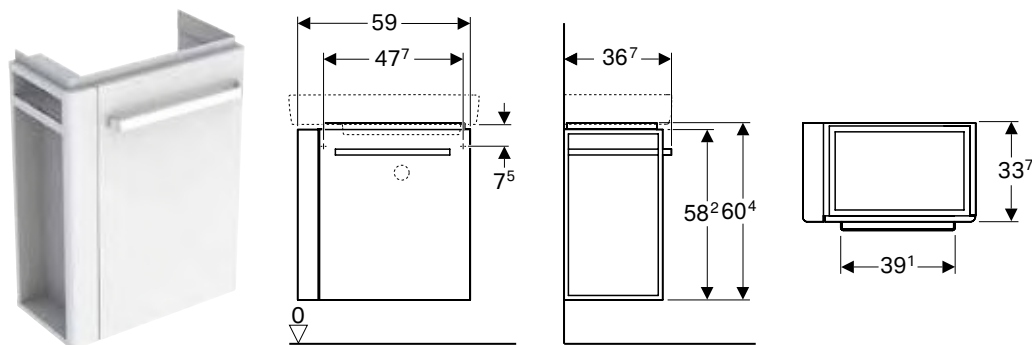

Технические данные

Материал	Влагостойкое трехслойная ДСП
----------	------------------------------

Объем поставки

- Шкафчик для раковины
- Крепеж

Характеристики

- Подвесной
- С одной дверцей
- Полотенцедержатель, глянцевый хром
- Ручка для открывания
- Дверь с демпфирующим механизмом
- С одной переставной полкой
- С защитой от конденсата
- Возможно оснащение ножками
- Фронтальная часть из МДФ
- Поставляется в собранном состоянии

Арт. №	Цвет / поверхность	В [см]	Ширина раковина [см]	Н [см]	Т [см]	Дверь
Держатель для полотенец: Левая						
862265000	ЗС Корпус: белый / лакированный матовый Фронтальная часть: белая / блестящая лакированная	59	65	60,4	36,7	Ограничитель справа
862266000	ЗС Корпус: светло-серый / лакированный матовый Фронтальная часть: светло-серая / блестящая лакированная	59	65	60,4	36,7	Ограничитель справа
Держатель для полотенец: Правая						
862065000	ЗС Корпус: белый / лакированный матовый Фронтальная часть: белая / блестящая лакированная	59	65	60,4	36,7	Ограничитель слева
862066000	ЗС Корпус: светло-серый / лакированный матовый Фронтальная часть: светло-серая / блестящая лакированная	59	65	60,4	36,7	Ограничитель слева

ЗС: Заканчивается с март 2022

Комбинируется с

- Раковина Geberit Renova Compact с полкой → стр. 337
- Зеркало с подсветкой Geberit Renova Compact → стр. 349

Принадлежности

- Обзор аксессуаров – мебель для ванной комнаты Geberit Renova Compact → стр. 340

Зеркала

Зеркало с подсветкой Geberit Renova Compact

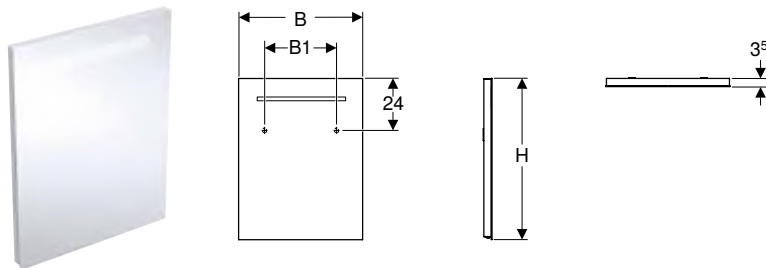

Технические данные

Степень защиты	IP44
Класс защиты	I
Номинальное напряжение	230 В перем. тока
Частота тока	50 Гц
Рабочее напряжение	12 В пост. тока
Выходное напряжение	12 В пост. тока
Потребляемая мощность	6 Вт
Материал	Стекло
Класс энергоэффективности	A++
Цвет подсветки	6400 K

Характеристики

- Светодиодное освещение
- Механический выключатель

Объем поставки

- Зеркало
- Крепеж

Арт. №	В [см]	В1 [см]	Н [см]	Т [см]	Световой поток [lm]
Y862340000	40	22,5	80	3,5	780
862350000	50	29	65	3,5	780
862360000	60	29	65	3,5	780

Комбинируется с

- Шкафчик для раковины Geberit Renova Compact, с держателем для полотенец → стр. 348
- Шкафчик для раковины Geberit Renova Compact, с двумя дверями → стр. 348
- Шкафчик для раковины Geberit Renova Compact, с одной дверью → стр. 345

Принадлежности

Комплект ножек Geberit

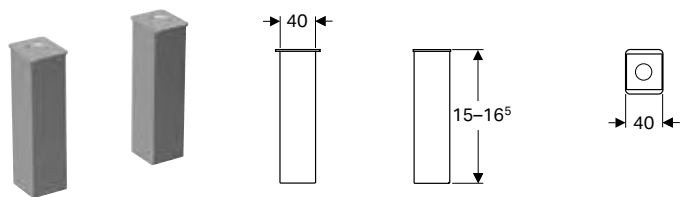

Технические данные

Материал	Пластик
----------	---------

Характеристики

- Регулируется по высоте

Объем поставки









- Комплект 2 шт.

Арт. №	Цвет / поверхность	Н [см]
500550000	Хромированный	15-16,5



Унитазы

Обзор ассортимента – унитазы и сиденья для унитаза Geberit Renova Compact

Геберит Россия, По состоянию: февраль 2021

					Подвесной унитаз вертикальный смыв Geberit Renova Compact, с укороченным вылетом	Подвесной унитаз вертикальный смыв Geberit Renova Compact Square, с укороченным вылетом	Подвесной унитаз Geberit Renova Compact, с укороченным вылетом, закрытая форма, Rimfree
Белая					203245000	206145000	500.377.01.1
							
					→ стр. 352	→ стр. 353	→ стр. 353
Сиденье для унитаза Geberit Renova Plan с креплением сверху	без функции плавного опускания	573075000		N/A	✓		✓
	С функцией плавного опускания	573085000		N/A	✓		✓
	С функцией плавного опускания, быстроразъемными крепежными шарнирами	500.838.01.1		N/A	✓		✓
Сиденье для унитаза Geberit Renova крепление сверху	без функции плавного опускания	573015000		→ стр. 245			✓
	С функцией плавного опускания	573025000		→ стр. 245			✓

Геберит Россия, По состоянию: февраль 2021

				Подвесной унитаз вертикальный смыв Geberit Renova Compact, с укороченным вылетом	Подвесной унитаз вертикальный смыв Geberit Renova Compact Square, с укороченным вылетом	Подвесной унитаз Geberit Renova Compact, с укороченным вылетом, закрытая форма, Rimfree
Сиденье для унитаза Geberit Renova Plan прямоугольное исполнение, крепление сверху	без функции плавного опускания	572180000	 → стр. 319		✓	
	С функцией плавного опускания	572120000	 → стр. 319		✓	
	С функцией плавного опускания, быстроразъемными крепежными шарнирами	500.832.00.1	 → стр. 319		✓	

✓ Совместимо

Подвесные унитазы

Комплект подвесного унитаза Geberit Renova Compact, с укороченным вылетом, с сиденьем

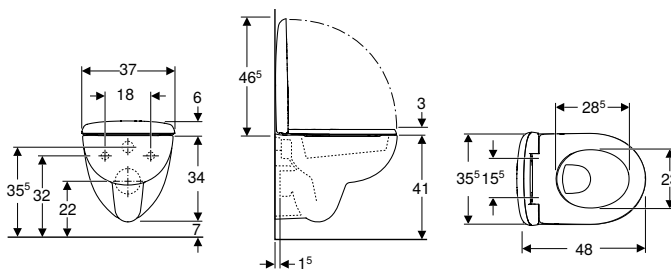

Применение

- Для смывных бачков скрытого монтажа
- Для смывного устройства
- Подходит для установки в небольших санузлах и гостевых туалетах

Технические данные

Материал	Сантехнический фарфор
----------	-----------------------

Характеристики

- Подвесной
- Унитаз вертикальный смыв
- С ободком
- Тип 1, полный объем 6 / 5 л, согласно EN 997
- С укороченным вылетом
- Сиденье унитаза из дюропласта
- Завышенный керамический верхний край 41 см при стандартной высоте крепления
- Расстояние до пола 7 см
- Крышка унитаза, внахлест

Объем поставки

- Керамический унитаз
- Сиденье унитаза

Арт. №	Цвет / поверхность	В [см]	Н [см]	Т [см]	Быстроразъемные петли	Функция плавного опускания	Крепление	Материал шарнира
500.804.00.1	Белый	37	40	48	Нет	Нет	Сверху	Нержавеющая сталь

Подвесной унитаз вертикальный смыв Geberit Renova Compact, с укороченным вылетом

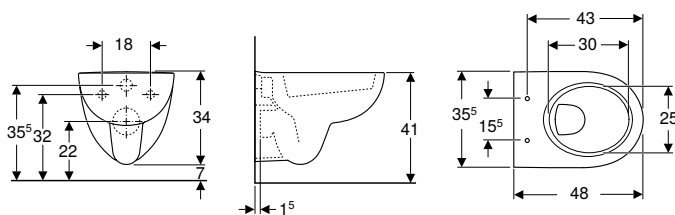

Применение

- Для смывных бачков скрытого монтажа
- Для смывного устройства
- Подходит для установки в небольших санузлах и гостевых туалетах

Технические данные

Материал	Сантехнический фарфор
----------	-----------------------

Характеристики

- Подвесной
- Унитаз вертикальный смыв
- С ободком
- Тип 1, полный объем 6 / 5 л, согласно EN 997
- Объем смыва: 4,5 л
- С укороченным вылетом
- Завышенный керамический верхний край 41 см при стандартной высоте крепления
- Расстояние до пола 7 см

Арт. №	Цвет / поверхность	В [см]	Н [см]	Т [см]
203245000	Белый	35,5	34	48

Заказывается дополнительно

- Сиденье унитаза

Комбинируется с

- Сиденье для унитаза Geberit Renova Plan с креплением сверху
- Сиденье для унитаза Geberit Renova крепление сверху → стр. 245

Комплект подвесного унитаза Geberit Renova Compact, с укороченным вылетом, закрытая форма, Rimfree, с сиденьем для унитаза

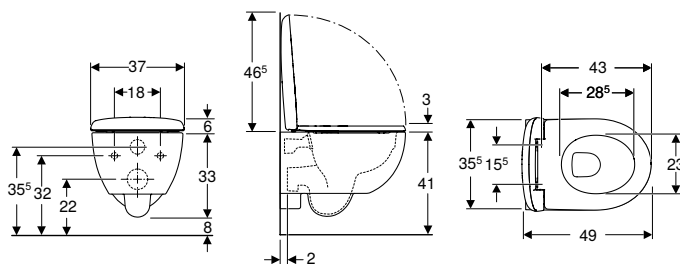

Применение

- Для смывных бачков скрытого монтажа
- Для смывного устройства
- Подходит для установки в небольших санузлах и гостевых туалетах

Технические данные

Материал	Сантехнический фарфор
----------	-----------------------

Характеристики

- Подвесной
- Rimfree
- Простое крепление благодаря приспособлению настенного монтажа Geberit тип EFF2 для унитазов
- Унитаз вертикальный смыв
- Тип 1, полный объем 6 / 5 л, согласно EN 997
- Объем смыва: 4,5 л
- Закрытая форма
- С укороченным вылетом
- Сиденье унитаза из дюропласта
- Расстояние до пола 7 см
- Крышка унитаза, внахлест

Объем поставки

- Керамический унитаз
- Сиденье унитаза
- Крепеж

Арт. №	Цвет / поверхность	В [см]	Н [см]	Т [см]	Быстроразъемные петли	Функция плавного опускания	Крепление	Материал шарнира
500.803.00.1	Белый	37	39	49	Да	Да	Сверху	Хромированная латунь

Подвесной унитаз Geberit Renova Compact, с укороченным вылетом, закрытая форма, Rimfree

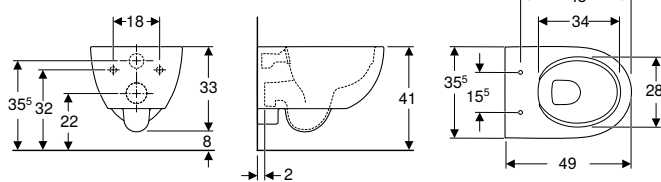

Применение

- Для смывных бачков скрытого монтажа
- Для смывного устройства
- Подходит для установки в небольших санузлах и гостевых туалетах

Технические данные

Материал	Сантехнический фарфор
----------	-----------------------

Характеристики

- Подвесной
- Простое крепление благодаря приспособлению настенного монтажа Geberit тип EFF2 для унитазов
- Унитаз вертикальный смыв
- Rimfree
- Тип 1, полный объем 6 / 5 л, согласно EN 997
- Объем смыва: 4,5 л
- Закрытая форма
- С укороченным вылетом
- Расстояние до пола 7 см

Объем поставки

- Крепеж

Арт. №	Цвет / поверхность	В [см]	Н [см]	Т [см]
500.377.01.1	Белый	35,5	33	49

Заказывается дополнительно

- Сиденье унитаза

Комбинируется с

- Сиденье для унитаза Geberit Renova крепление сверху → стр. 245

Подвесной унитаз вертикальный смыв Geberit Renova Compact Square, с укороченным вылетом

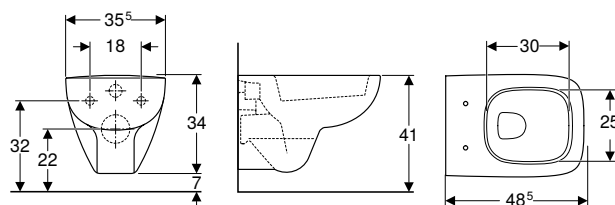

Применение

- Для смывных бачков скрытого монтажа
- Для смывного устройства
- Подходит для установки в небольших санузлах и гостевых туалетах

Технические данные

Материал	Сантехнический фарфор
----------	-----------------------

Характеристики

- Подвесной
- Унитаз вертикальный смыв
- С ободком
- Тип 1, полный объем 6 / 5 л, согласно EN 997
- Объем смыва: 4,5 л
- С укороченным вылетом
- Завышенный керамический верхний край 41 см при стандартной высоте крепления
- Расстояние до пола 7 см
- Прямоугольное исполнение

Арт. №	Цвет / поверхность	В [см]	Н [см]	Т [см]
206145000	Белый	35,5	34	48,5

Заказывается дополнительно

- Сиденье унитаза

Комбинируется с

- Сиденье для унитаза Geberit Renova Plan прямоугольное исполнение, крепление сверху → стр. 319



Geberit Renova Comfort

Раковины	356
Обзор аксессуаров – раковины Geberit Renova Comfort	356
Раковины из минерального материала	357
Раковины для людей с ограниченными возможностями	357
Мебель для ванных комнат	359
Другая мебель	359
Унитазы	360
Обзор аксессуаров – унитазы и сиденья унитазов Geberit Renova Comfort ...	361
Подвесные унитазы	362
Подвесные унитазы, увеличенной высоты	364
Напольные унитазы, увеличенной высоты	365
Сиденья на унитаз	366
Сиденья для унитазов	368

Раковины

Обзор аксессуаров – раковины Geberit Renova Comfort

Геберит Россия, По состоянию: февраль 2021

	Раковина Geberit Renova Comfort Square, безбарьерная				Раковина Geberit Renova Comfort, безбарьерная	
	55 cm	60 cm	65 cm	75 cm	55 cm	65 cm
Белый, без отверстия для крана, без перелива		128661000	128666000	128576000		500.914.00.1
Белый, отверстие для крана по центру, без перелива		128662000	128667000		258557000	258567000
Белая, отверстие для крана для по центру, перелив видимый		128660000	128665000		258555000	
KeraTest, отверстие для крана по центру, перелив видимый						258565000
						
	→ стр. 358	→ стр. 358	→ стр. 358	→ стр. 358	→ стр. 357	→ стр. 357

Для умывальников без перелива только в сочетании с

Или									
Донный клапан Geberit с отводом без возможности перекрытия слива и с крышкой клапана	152.080.21.1		→ стр. 518	✓	✓	✓	✓	✓	✓
Заказывать для монтажа мебели									
Сифон бутылочный Geberit для раковин, компактная модель, горизонтальный выпуск	151.116.11.1		→ стр. 519	✓	✓ 1)	✓ 1)	✓ 1)	✓ 1)	✓ 1)
Сифон бутылочный Geberit для раковин, горизонтальный выпуск	151.034.21.1		→ стр. 519	✓	✓	✓	✓	✓	✓
	151.035.21.1		→ стр. 519	✓	✓	✓	✓	✓	✓
	151.036.21.1			✓	✓	✓	✓	✓	✓

✓ Совместимо

¹⁾ Для компактного соединения с тумбами

Раковины из минерального материала

Новый

Раковина Geberit Renova Comfort с полкой

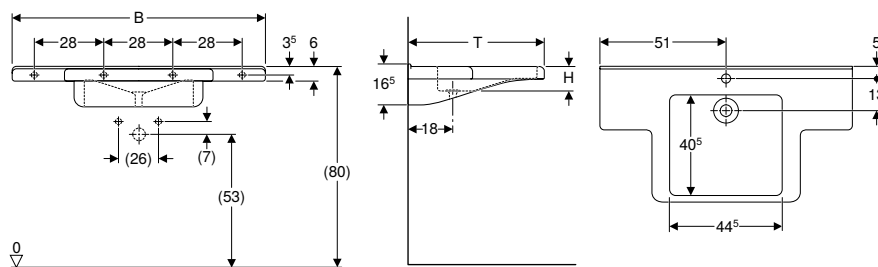

Применение

- Подходит для инвалидов-колясочников
- Для медицинских учреждений

Технические данные

Материал	Varicor®
----------	----------

Характеристики

- Для лиц с ограниченными возможностями
- Эргономичные зоны захвата
- Антибактериальный
- Ударопрочный
- Стойкий к царапанью
- Раковина с двумя уровнями для частичного наполнения
- Простая очистка
- Бесшовное восстановление поверхности
- С полочкой

Объем поставки

- Крепеж

Арт. №	Цвет / поверхность	Отверстие под смеситель	Перелив	Полка	Н [см]	T [см]	Точки крепления
В / Ширина: 102 см							
500.797.11.3	Альпийский белый	Без	Без	Левый и правый	16,5	55	4
Доступный с апрель 2021							

Раковины для людей с ограниченными возможностями

Раковина Geberit Renova Comfort, безбарьерная

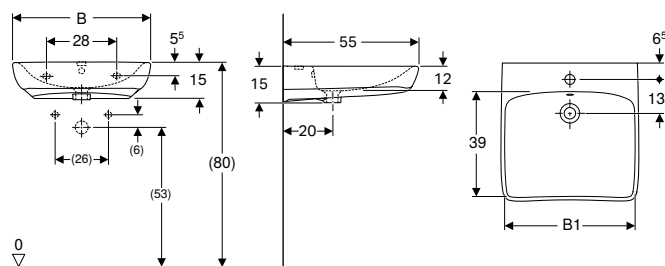

Применение

- Подходит для инвалидов-колясочников

Технические данные

Материал	Сантехнический фарфор
----------	-----------------------

Характеристики

- Эргономичный дизайн передней стороны
- Раковина плоская

Арт. №	Цвет / поверхность	Отверстие под смеситель	Перелив	B1 [см]	Н [см]	T [см]
В / Ширина: 55 см						
258555000	Белый	По центру	На виду	48	15	55
258557000	Белый	По центру	Без	48	15	55
В / Ширина: 65 см						
258565000	Белый	По центру	На виду	58	15	55
258567000	Белый	По центру	Без	58	15	55
500.914.00.1	Белый	Без	Без	58	15	55

Принадлежности

- Обзор аксессуаров – раковины Geberit Renova Comfort → стр. 356

Раковина Geberit Renova Comfort Square, безбарьерная

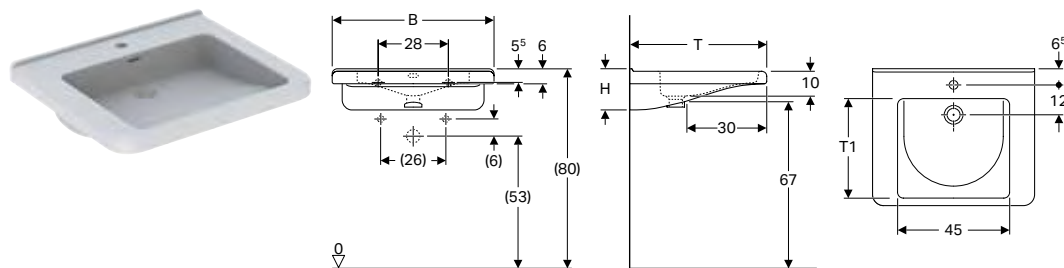

Применение

- Подходит для инвалидов-колясочников

Технические данные

Материал	Сантехнический фарфор
----------	-----------------------

Характеристики

- Прямоугольное исполнение
- Эргономичный дизайн передней стороны
- Эргономичный дизайн подлокотников
- Встроенная утопленная ручка
- Раковина плоская
- Раковина с двумя уровнями для частичного наполнения
- Бортик для установки зеркала

Арт. №	Цвет / поверхность	Отверстие под смеситель	Перелив	Н [см]	T [см]	T1 [см]
В / Ширина: 60 см						
128660000	Белый	По центру	На виду	15,5	55	40
128662000	Белый	По центру	Без	15,5	55	40
128661000	Белый	Без	Без	15,5	55	40
В / Ширина: 65 см						
128665000	Белый	По центру	На виду	15,5	55	40
128667000	Белый	По центру	Без	15,5	55	40
128666000	Белый	Без	Без	15,5	55	40
В / Ширина: 75 см						
128575000	Белый	По центру	На виду	15,5	55	40
128576000	Белый	Без	Без	15,5	55	40

Принадлежности

- Обзор аксессуаров – раковины Geberit Renova Comfort → стр. 356

Мебель для ванных комнат

Другая мебель

Табурет Geberit Renova Comfort

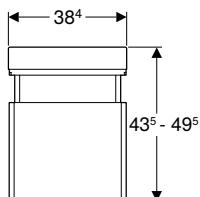
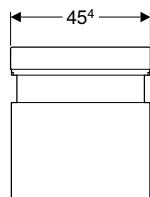

Применение

- Место для сидения в ванной комнате

Технические данные

Материал	Влагостойкое трехслойная ДСП
----------	------------------------------

Характеристики









- Возможность двухуровневой регулировки по высоте
- С пространством для хранения вещей под накладкой для сиденья
- С роликами
- Ролики останавливаются при нагрузке
- С защитой от конденсата

Арт. №	Цвет / поверхность	В	Н	Т
		[см]	[см]	[см]
808500000	Белый / Матовый	45,4	43,5-49,5	38,4







Унитазы

Обзор аксессуаров – унитазы и сиденья унитазов Geberit Renova Comfort

Геберит Россия, По состоянию: февраль 2021

						Подвесные унитазы		
						Подвесной унитаз вертикальный смыв Geberit Renova Comfort, удлиненный вылет	Подвесной унитаз вертикальный смыв Geberit Renova Comfort, удлиненный вылет, Rimfree	
Белая						208520000	208570000	
								
						→ стр. 362	→ стр. 362	
Крышки-сиденья								
Сиденье для унитаза Geberit Renova Comfort безбарьерное, антибактериальное, крепление снизу	без функции плавного опускания	Белый	572850000		→ стр. 366	✓	✓	
Сиденье унитаза Geberit Renova Comfort, безбарьерное, антибактериальное, крепление сверху	без функции плавного опускания	Белый	500.679.01.1		→ стр. 368	✓	✓	
Сиденье унитаза Geberit Renova Comfort, безбарьерное, прямоугольное исполнение, крепление снизу	без функции плавного опускания	Белый	572830000		→ стр. 367			
Сиденье для унитаза Geberit Renova Comfort крепление снизу	без функции плавного опускания	Белый	572050000		→ стр. 367			
Сиденье для унитаза Geberit Renova крепление сверху	без функции плавного опускания	Белый	573015000		→ стр. 245			
	С функцией плавного опускания	Белый	573025000		→ стр. 245			
Сиденья для унитаза								
Сиденье унитаза Geberit Renova Comfort безбарьерное, антибактериальное, нижнее крепление	без функции плавного опускания	Белый	572860000		→ стр. 369	✓	✓	
Сиденье унитаза Geberit Renova Comfort безбарьерное, антибактериальное, крепление сверху	без функции плавного опускания	Белый	500.680.01.1		→ стр. 369	✓	✓	
Сиденье унитаза Geberit Renova Comfort, безбарьерное, прямоугольный дизайн	без функции плавного опускания	Белый	572840000		→ стр. 368			

✓ Совместимо

Подвесные унитазы		Подвесные унитазы увеличенной высоты	Напольные унитазы	Напольные унитазы увеличенной высоты	
Подвесной унитаз вертикальный смыв Geberit Renova Comfort Square, удлиненный вылет, Rimfree	Подвесной унитаз вертикальный смыв Geberit Renova Comfort, удлиненный вылет, полузакрытая форма, Rimfree	Подвесной унитаз вертикальный смыв Geberit Renova Comfort, увеличенной высоты, закрытая форма, Rimfree	Напольный унитаз с горизонтальным смывом Geberit Renova Comfort Square, увеличенной высоты, полузакрытая форма, горизонтальный выпуск	Напольный унитаз горизонтальный смыв Geberit Renova Comfort, увеличенной высоты, для лиц с ограниченными возможностями, горизонтальный выпуск	Напольный унитаз горизонтальный смыв Geberit Renova Comfort, увеличенной высоты, горизонтальный выпуск
208560000	500.693.01.1	500.694.01.1	218500000	218510000	218520000
					
→ стр. 363	→ стр. 363	→ стр. 364	→ стр. 366	→ стр. 365	→ стр. 365
	✓	✓			
✓			✓		
				✓	✓
		✓			
		✓			
	✓	✓			
✓			✓		

Подвесные унитазы

Подвесной унитаз вертикальный смыв Geberit Renova Comfort, удлиненный вылет

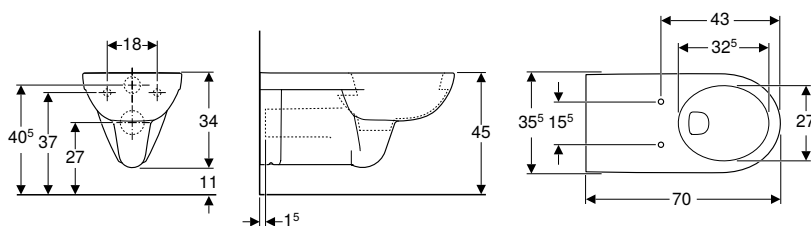

Применение

- Для смывных бачков скрытого монтажа
- Для смывного устройства

Технические данные

Материал	Сантехнический фарфор
----------	-----------------------

Объем поставки

- Смывной патрубков удлиненный

Характеристики

- Подвесной
- Для лиц с ограниченными возможностями
- Унитаз вертикальный смыв
- С ободком
- Тип 1, полный объем 6 л, согласно EN 997
- Удлиненный вылет

Арт. №	Цвет / поверхность	В [см]	Н [см]	Т [см]
208520000	Белый	35,5	34	70

Заказывается дополнительно

- Сиденье унитаза

Комбинируется с

- Сиденье для унитаза Geberit Renova Comfort безбарьерное, антибактериальное, крепление снизу → стр. 366
- Сиденье унитаза Geberit Renova Comfort безбарьерное, антибактериальное, нижнее крепление → стр. 369
- Сиденье унитаза Geberit Renova Comfort, безбарьерное, антибактериальное, крепление сверху → стр. 368
- Сиденье унитаза Geberit Renova Comfort безбарьерное, антибактериальное, крепление сверху → стр. 369

Подвесной унитаз вертикальный смыв Geberit Renova Comfort, удлиненный вылет, Rimfree

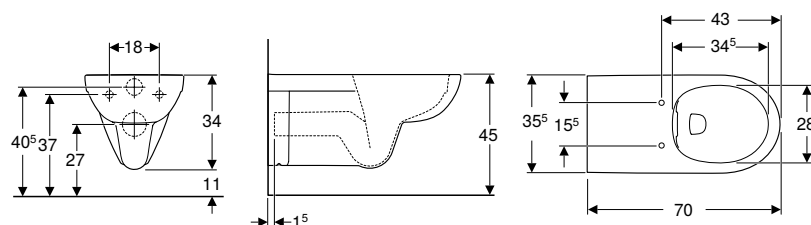

Применение

- Для смывных бачков скрытого монтажа
- Для смывного устройства

Технические данные

Материал	Сантехнический фарфор
----------	-----------------------

Объем поставки

- Смывной патрубков удлиненный

Характеристики

- Подвесной
- Унитаз вертикальный смыв
- Rimfree
- Для лиц с ограниченными возможностями
- Тип 1, полный объем 6 / 5 л, согласно EN 997
- Объем смыва: 4,5 л
- Удлиненный вылет

Арт. №	Цвет / поверхность	В [см]	Н [см]	Т [см]
208570000	Белый	35,5	34	70

Заказывается дополнительно

- Сиденье унитаза

Комбинируется с

- Сиденье для унитаза Geberit Renova Comfort безбарьерное, антибактериальное, крепление снизу → стр. 366
- Сиденье унитаза Geberit Renova Comfort безбарьерное, антибактериальное, нижнее крепление → стр. 369
- Сиденье унитаза Geberit Renova Comfort, безбарьерное, антибактериальное, крепление сверху → стр. 368
- Сиденье унитаза Geberit Renova Comfort безбарьерное, антибактериальное, крепление сверху → стр. 369
- Крышка-биде Geberit AquaClean Tuma Comfort → стр. 13
- Крышка-биде Geberit AquaClean Tuma Classic → стр. 15

Подвесной унитаз вертикальный смыв Geberit Renova Comfort, удлиненный вылет, полузакрытая форма, Rimfree

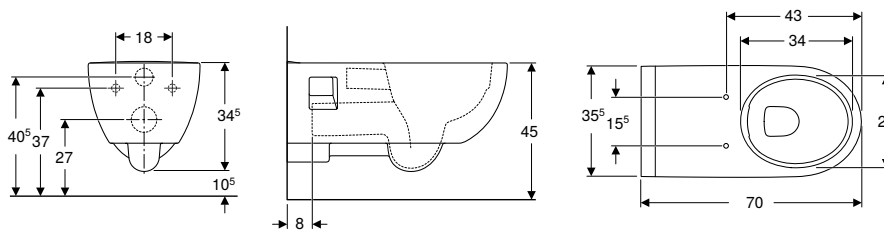

Применение

- Для смывных бачков скрытого монтажа
- Для смывного устройства

Технические данные

Материал	Сантехнический фарфор
----------	-----------------------

Объем поставки

- Смывной патрубок удлиненный

Арт. №	Цвет / поверхность	В	Н	Т
		[см]	[см]	[см]
500.693.01.1	Белый	35,5	34,5	70

Характеристики

- Подвесной
- Унитаз вертикальный смыв
- Rimfree
- Для лиц с ограниченными возможностями
- Тип 1, полный объем 6 / 5 л, согласно EN 997
- Объем смыва: 4,5 л
- Полузакрытая форма
- Удлиненный вылет

Заказывается дополнительно

- Сиденье унитаза

Комбинируется с

- Сиденье унитаза Geberit Renova Comfort, безбарьерное, антибактериальное, крепление сверху → стр. 368
- Сиденье унитаза Geberit Renova Comfort безбарьерное, антибактериальное, крепление сверху → стр. 369

Принадлежности

- Соединительный патрубок Geberit в комплекте, для унитаза → стр. 402



- В зависимости от монтажной ситуации для установки требуется комплект для подключения Geberit для подвесного унитаза

Подвесной унитаз вертикальный смыв Geberit Renova Comfort Square, удлиненный вылет, Rimfree

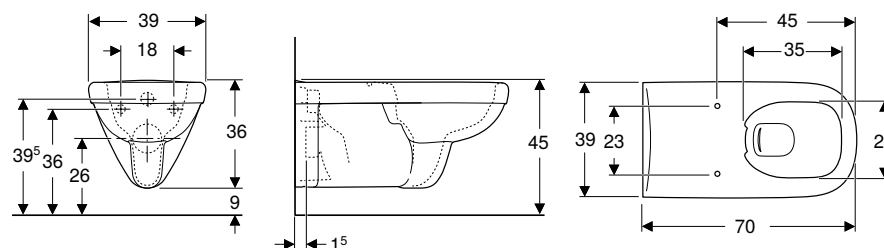

Применение

- Для смывных бачков скрытого монтажа
- Для смывного устройства

Технические данные

Материал	Сантехнический фарфор
----------	-----------------------

Объем поставки

- Смывной патрубок удлиненный

Арт. №	Цвет / поверхность	В	Н	Т
		[см]	[см]	[см]
208560000	Белый	39	36	70

Характеристики

- Подвесной
- Унитаз вертикальный смыв
- Rimfree
- Для лиц с ограниченными возможностями
- Тип 1, полный объем 6 / 5 л, согласно EN 997
- Тип 2 согласно EN 997
- Объем смыва: 4,5 л
- Удерживающая фаска для предотвращения соскальзывания сиденья для унитаза
- Прямоугольное исполнение

Заказывается дополнительно

- Сиденье унитаза

Комбинируется с

- Сиденье унитаза Geberit Renova Comfort, безбарьерное, прямоугольное исполнение, крепление снизу → стр. 367
- Сиденье унитаза Geberit Renova Comfort, безбарьерное, прямоугольный дизайн → стр. 368

Подвесные унитазы, увеличенной высоты

Подвесной унитаз вертикальный смыв Geberit Renova Comfort, увеличенной высоты, закрытая форма, Rimfree

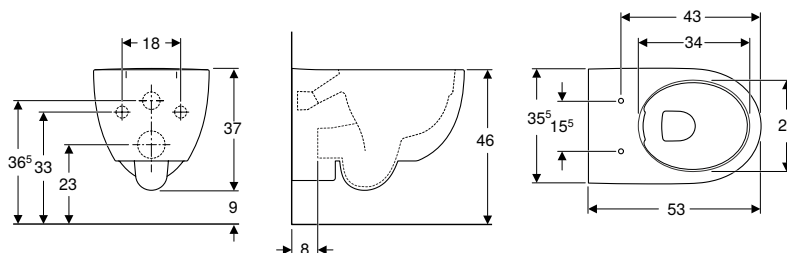

Применение

- Для смывных бачков скрытого монтажа
- Для смывного устройства

Технические данные

Материал	Сантехнический фарфор
----------	-----------------------

Характеристики

- Подвесной
- Rimfree
- Простое крепление благодаря приспособлению настенного монтажа Geberit тип EFF2 для унитазов
- Унитаз вертикальный смыв
- Тип 1, полный объем 6 л, согласно EN 997
- Закрытая форма
- Керамический верхний край 5 см увеличенной высоты

Объем поставки

- Крепеж

Арт. №	Цвет / поверхность	В	Н	Т
		[см]	[см]	[см]
500.694.01.1	Белый	35,5	37	53

Заказывается дополнительно

- Сиденье унитаза

Комбинируется с

- Сиденье для унитаза Geberit Renova крепление сверху → стр. 245
- Сиденье унитаза Geberit Renova Comfort, безбарьерное, антибактериальное, крепление сверху → стр. 368
- Сиденье унитаза Geberit Renova Comfort безбарьерное, антибактериальное, крепление сверху → стр. 369
- Сиденье для унитаза Geberit Renova с детским сиденьем для унитаза, крепление сверху → стр. 245
- Крышка-биде Geberit AquaClean Tuma Comfort → стр. 13
- Крышка-биде Geberit AquaClean Tuma Classic → стр. 15

Принадлежности

- Соединительный патрубок Geberit в комплекте, для унитаза → стр. 402

Напольные унитазы, увеличенной высоты

Напольный унитаз горизонтальный смыв Geberit Renova Comfort, увеличенной высоты, для лиц с ограниченными возможностями, горизонтальный выпуск

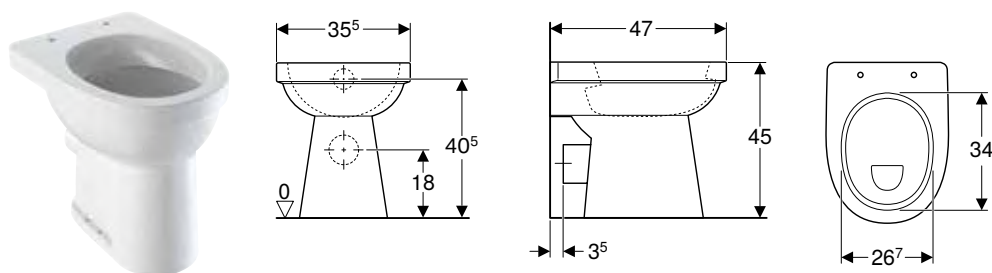

Применение

- Для смывных бачков скрытого монтажа
- Для низкорасполагаемых, среднерасполагаемых и высокорасполагаемых смывных бачков наружного монтажа
- Для смывного устройства
- Подходит для инвалидов-колясочников

Характеристики

- Напольный
- Унитаз горизонтальный смыв
- С ободком
- Тип 1, полный объем 6 л, согласно EN 997
- Горизонтальный выпуск
- Высота сиденья увеличена

Технические данные

Материал	Сантехнический фарфор
----------	-----------------------

Арт. №	Цвет / поверхность	В [см]	Н [см]	Т [см]
218510000	Белый	35,5	45	47

Заказывается дополнительно

- Сиденье унитаза

Комбинируется с

- Сиденье для унитаза Geberit Renova Comfort крепление снизу → стр. 367

Напольный унитаз горизонтальный смыв Geberit Renova Comfort, увеличенной высоты, горизонтальный выпуск

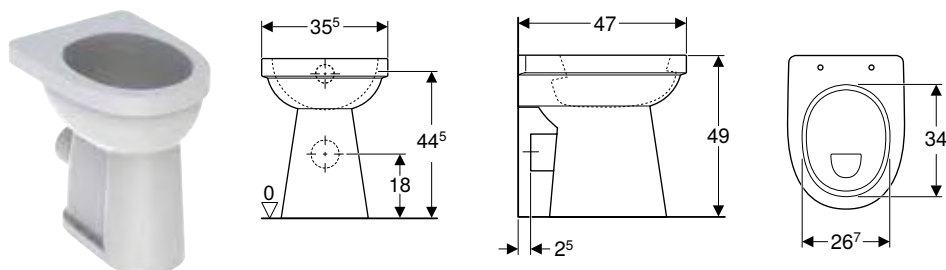

Применение

- Для смывных бачков скрытого монтажа
- Для низкорасполагаемых, среднерасполагаемых и высокорасполагаемых смывных бачков наружного монтажа
- Для смывного устройства
- Подходит для инвалидов-колясочников

Характеристики

- Напольный
- Унитаз горизонтальный смыв
- С ободком
- Тип 1, полный объем 6 л, согласно EN 997
- Горизонтальный выпуск
- Высота сиденья увеличена

Технические данные

Материал	Сантехнический фарфор
----------	-----------------------

Арт. №	Цвет / поверхность	В [см]	Н [см]	Т [см]
218520000	Белый	35,5	49	47

Заказывается дополнительно

- Сиденье унитаза

Комбинируется с

- Сиденье для унитаза Geberit Renova Comfort крепление снизу → стр. 367

Напольный унитаз с горизонтальным смывом Geberit Renova Comfort Square, увеличенной высоты, полузакрытая форма, горизонтальный выпуск

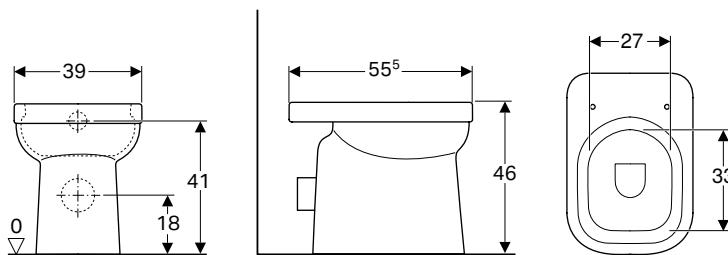

Применение

- Для смывных бачков скрытого монтажа
- Для смывных устройств скрытого монтажа

Технические данные

Материал	Сантехнический фарфор
----------	-----------------------

Характеристики

- Напольный
- Унитаз вертикальный смыв
- С ободком
- Горизонтальный или вертикальный выпуск
- Тип 1, полный объем 6 л, согласно EN 997
- Полузакрытая форма
- Высота сиденья увеличена

Объем поставки

- Крепеж

Арт. №	Цвет / поверхность	В [см]	Н [см]	Т [см]
218500000	Белый	39	46	55,5

Заказывается дополнительно

- Сиденье унитаза

Комбинируется с

- Сиденье унитаза Geberit Renova Comfort, безбарьерное, прямоугольное исполнение, крепление снизу → стр. 367
- Сиденье унитаза Geberit Renova Comfort, безбарьерное, прямоугольный дизайн → стр. 368

Сиденья на унитаз

Сиденье для унитаза Geberit Renova Comfort безбарьерное, антибактериальное, крепление снизу

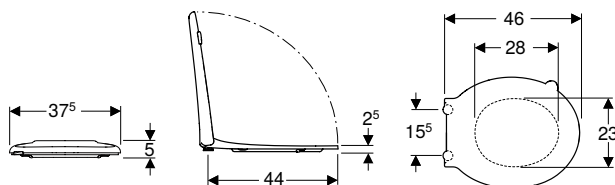

Технические данные

Материал	Дюропласт
----------	-----------

Характеристики

- Для лиц с ограниченными возможностями
- Шарнирный вал из нержавеющей стали, сквозной
- Крышка унитаза, внахлест
- Антибактериальный

Объем поставки

- Компенсационный амортизатор с рукояткой для крышки унитаза

Арт. №	Цвет / поверхность	Функция плавного опускания	Крепление	Материал шарнира
572850000	Белый	Нет	Снизу	Нержавеющая сталь

Комбинируется с

- Подвесной унитаз вертикальный смыв Geberit Renova, Rimfree → стр. 239
- Подвесной унитаз вертикальный смыв Geberit Renova → стр. 238
- Напольный унитаз Geberit Vitalis, горизонтальный смыв, горизонтальный выпуск → стр. 509
- Напольный унитаз вертикальный смыв Geberit Renova, горизонтальный выпуск, полузакрытая форма → стр. 242
- Подвесной унитаз вертикальный смыв Geberit Renova Comfort, удлиненный вылет, Rimfree → стр. 362
- Подвесной унитаз вертикальный смыв Geberit Renova Comfort, удлиненный вылет → стр. 362
- Напольный унитаз с вертикальным смывом Geberit Renova, вертикальный выпуск, полузакрытая форма, Rimfree → стр. 243
- Напольный унитаз вертикальный смыв Geberit Renova, горизонтальный выпуск, полузакрытая форма, Rimfree → стр. 242

Сиденье унитаза Geberit Renova Comfort, безбарьерное, прямоугольное исполнение, крепление снизу

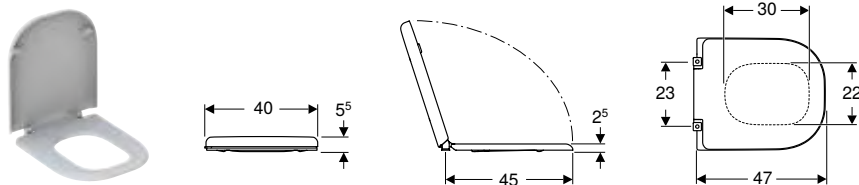

Технические данные

Материал	Дюропласт
----------	-----------

Характеристики

- Для лиц с ограниченными возможностями
- Шарнирный вал из нержавеющей стали, сквозной
- Прямоугольное исполнение
- Крышка унитаза, внахлест
- Антибактериальный
- Наклонный, входящий в фаску керамического унитаза амортизатор, предотвращающий боковое смещение сиденья

Объем поставки

- Компенсационный амортизатор с рукояткой для крышки унитаза

Арт. №	Цвет / поверхность	Функция плавного опускания	Крепление	Материал шарнира
572830000	Белый	Нет	Снизу	Нержавеющая сталь

Комбинируется с

- Напольный унитаз с горизонтальным смывом Geberit Renova Comfort Square, увеличенной высоты, полузакрытая форма, горизонтальный выпуск → стр. 366
- Подвесной унитаз вертикальный смыв Geberit Renova Comfort Square, удлиненный вылет, Rimfree → стр. 363

Сиденье для унитаза Geberit Renova Comfort крепление снизу

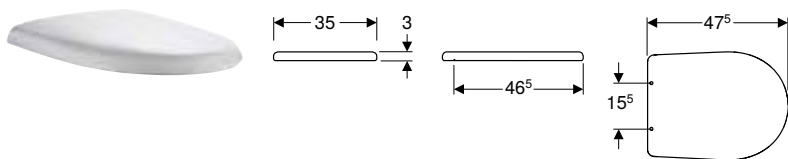

Технические данные

Материал	Дюропласт
----------	-----------

Характеристики

- Крышка унитаза, внахлест

Арт. №	Цвет / поверхность	Функция плавного опускания	Крепление	Материал шарнира
572050000	Белый	Нет	Снизу	Нержавеющая сталь

Заказывается дополнительно

- Монтажный ключ Geberit Renova для унитазных сидений, нижнее крепление → стр. 246

Комбинируется с

- Напольный унитаз горизонтальный смыв Geberit Renova Comfort, увеличенной высоты, для лиц с ограниченными возможностями, горизонтальный выпуск → стр. 365
- Напольный унитаз горизонтальный смыв Geberit Renova Comfort, увеличенной высоты, горизонтальный выпуск → стр. 365

Сиденье унитаза Geberit Renova Comfort, безбарьерное, антибактериальное, крепление сверху

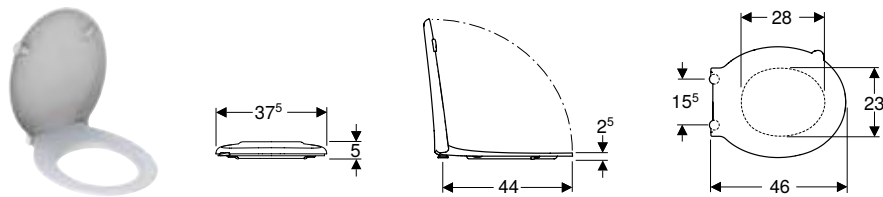

Технические данные

Материал	Дюропласт
----------	-----------

Характеристики

- Для лиц с ограниченными возможностями
- Шарнирный вал из нержавеющей стали, сквозной
- Крышка унитаза, внахлест
- Антибактериальный

Объем поставки

- Компенсационный амортизатор с рукояткой для крышки унитаза

Арт. №	Цвет / поверхность	Функция плавного опускания	Крепление	Материал шарнира
500.679.01.1	Белый	Нет	Сверху	Нержавеющая сталь

Комбинируется с

- Подвесной унитаз вертикальный смыв Geberit Renova Comfort, удлиненный вылет, полузакрытая форма, Rimfree → стр. 363
- Подвесной унитаз вертикальный смыв Geberit Renova, полузакрытая форма, Rimfree → стр. 240
- Подвесной унитаз вертикальный смыв Geberit Renova Comfort, удлиненный вылет → стр. 362
- Подвесной унитаз вертикальный смыв Geberit Renova Comfort, удлиненный вылет, Rimfree → стр. 362
- Напольный унитаз с вертикальным смывом Geberit Renova, вертикальный выпуск, полузакрытая форма, Rimfree → стр. 243
- Подвесной унитаз вертикальный смыв Geberit Renova, Rimfree → стр. 239
- Подвесной унитаз вертикальный смыв Geberit Renova → стр. 238
- Напольный унитаз Geberit Vitalis, горизонтальный смыв, горизонтальный выпуск → стр. 509
- Напольный унитаз вертикальный смыв Geberit Renova, горизонтальный выпуск, полузакрытая форма → стр. 242
- Подвесной унитаз вертикальный смыв Geberit Renova Comfort, увеличенной высоты, закрытая форма, Rimfree → стр. 364

Сиденья для унитазов

Сиденье унитаза Geberit Renova Comfort, безбарьерное, прямоугольный дизайн

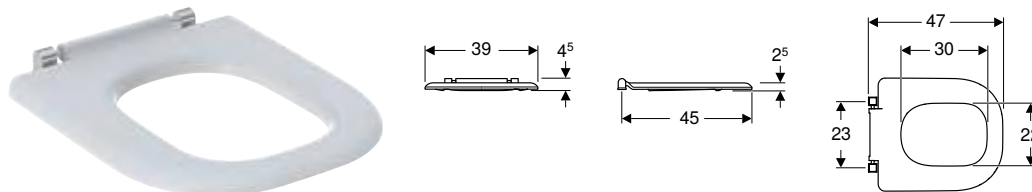

Технические данные

Материал	Дюропласт
----------	-----------

Характеристики

- Для лиц с ограниченными возможностями
- Шарнирный вал из нержавеющей стали, сквозной
- Прямоугольное исполнение
- Антибактериальный
- Наклонный, входящий в фаску керамического унитаза амортизатор, предотвращающий боковое смещение сиденья

Арт. №	Цвет / поверхность	Функция плавного опускания	Крепление	Материал шарнира
572840000	Белый	Нет	Снизу	Нержавеющая сталь

Комбинируется с

- Напольный унитаз с горизонтальным смывом Geberit Renova Comfort Square, увеличенной высоты, полузакрытая форма, горизонтальный выпуск → стр. 366
- Подвесной унитаз вертикальный смыв Geberit Renova Comfort Square, удлиненный вылет, Rimfree → стр. 363

Сиденье унитаза Geberit Renova Comfort безбарьерное, антибактериальное, нижнее крепление

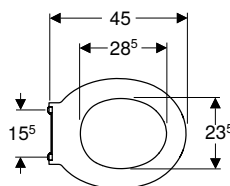
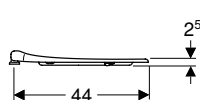
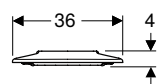

Технические данные

Материал	Дюропласт
----------	-----------

Характеристики

- Для лиц с ограниченными возможностями
- С шарнирным валом
- Антибактериальный

Арт. №	Цвет / поверхность	Функция плавного опускания	Крепление	Материал шарнира
572860000	Белый	Нет	Снизу	Нержавеющая сталь

Комбинируется с

- Подвесной унитаз вертикальный смыв Geberit Renova, Rimfree → стр. 239
- Подвесной унитаз вертикальный смыв Geberit Renova → стр. 238
- Напольный унитаз Geberit Vitalis, горизонтальный смыв, горизонтальный выпуск → стр. 509
- Напольный унитаз вертикальный смыв Geberit Renova, горизонтальный выпуск, полузакрытая форма → стр. 242
- Подвесной унитаз вертикальный смыв Geberit Renova Comfort, удлиненный вылет, Rimfree → стр. 362
- Подвесной унитаз вертикальный смыв Geberit Renova Comfort, удлиненный вылет → стр. 362
- Напольный унитаз с вертикальным смывом Geberit Renova, вертикальный выпуск, полузакрытая форма, Rimfree → стр. 243
- Напольный унитаз вертикальный смыв Geberit Renova, горизонтальный выпуск, полузакрытая форма, Rimfree → стр. 242

Сиденье унитаза Geberit Renova Comfort безбарьерное, антибактериальное, крепление сверху

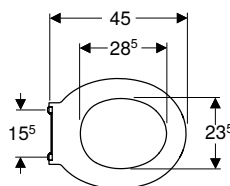
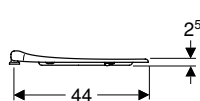
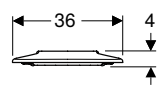

Технические данные

Материал	Дюропласт
----------	-----------

Характеристики

- Для лиц с ограниченными возможностями
- Шарнирный вал из нержавеющей стали, сквозной
- Антибактериальный

Арт. №	Цвет / поверхность	Функция плавного опускания	Крепление	Материал шарнира
500.680.01.1	Белый	Нет	Сверху	Нержавеющая сталь

Комбинируется с

- Подвесной унитаз вертикальный смыв Geberit Renova Comfort, удлиненный вылет, полузакрытая форма, Rimfree → стр. 363
- Подвесной унитаз вертикальный смыв Geberit Renova, полузакрытая форма, Rimfree → стр. 240
- Подвесной унитаз вертикальный смыв Geberit Renova Comfort, удлиненный вылет → стр. 362
- Подвесной унитаз вертикальный смыв Geberit Renova Comfort, удлиненный вылет, Rimfree → стр. 362
- Напольный унитаз Geberit Vitalis, горизонтальный смыв, горизонтальный выпуск → стр. 509
- Подвесной унитаз вертикальный смыв Geberit Renova, Rimfree → стр. 239
- Подвесной унитаз вертикальный смыв Geberit Renova → стр. 238
- Напольный унитаз вертикальный смыв Geberit Renova, горизонтальный выпуск, полузакрытая форма → стр. 242
- Подвесной унитаз вертикальный смыв Geberit Renova Comfort, увеличенной высоты, закрытая форма, Rimfree → стр. 364











Geberit VariForm

Раковины	372
Обзор ассортимента – раковины и шкафчики Geberit VariForm	373
Накладные раковины	374
Встраиваемые раковины	378
Полувстраиваемые раковины	382
Раковины под столешницу.....	383
Мебель для ванных комнат	386
Обзор аксессуаров – мебель ванной комнаты Geberit VariForm	387
Шкафчики	388
Принадлежности.....	391

Раковины

Обзор ассортимента – раковины и шкафчики Geberit VariForm

Геберит Россия, По состоянию: февраль 2021

					Накладные раковины		
					Накладная раковина Geberit VariForm круглой формы	Накладная раковина Geberit VariForm круглой формы, с полкой для отверстия под смеситель	
					Внешний диаметр 40 см	Внешний диаметр 45 см	
Белый, без отверстия для крана, без перелива					500.768.01.2		
Белая, отверстие для крана для по центру, перелив видимый						500.769.01.2	
Белый, отверстие под смеситель по центру, без перелива						500.770.01.2	
							
					→ стр. 374	→ стр. 374	
Ширина 75 см							
Шкафчик для накладной раковины Geberit VariForm, с одним выдвижным ящиком, полкой и сифоном	501.159.00.1		Белый	→ стр. 388	✓	✓	
	501.160.00.1		Темно-серый	→ стр. 388	✓	✓	
	501.162.00.1		Пекан	→ стр. 388	✓	✓	
	501.163.00.1		Дуб	→ стр. 388	✓	✓	
Ширина 90 см							
Шкафчик для накладной раковины Geberit VariForm, с одним выдвижным ящиком, полкой и сифоном	501.165.00.1		Белый	→ стр. 388	✓	✓	
	501.166.00.1		Темно-серый	→ стр. 388	✓	✓	
	501.168.00.1		Пекан	→ стр. 388	✓	✓	
	501.169.00.1		Дуб	→ стр. 388	✓	✓	
Ширина 120 см							
Шкафчик для накладной раковины Geberit VariForm, с двумя выдвижными ящиками, полкой и сифоном	501.171.00.1		Белый	→ стр. 389	✓	✓	
	501.172.00.1		Темно-серый	→ стр. 389	✓	✓	
	501.174.00.1		Пекан	→ стр. 389	✓	✓	
	501.175.00.1		Дуб	→ стр. 389	✓	✓	
Шкафчик для накладной раковины Geberit VariForm, с тремя выдвижными ящиками, полкой и сифоном	501.183.00.1		Белый	→ стр. 390	✓	✓	
	501.184.00.1		Темно-серый	→ стр. 390	✓	✓	
	501.186.00.1		Пекан	→ стр. 390	✓	✓	
	501.187.00.1		Дуб	→ стр. 390	✓	✓	
Ширина 135 см							
Шкафчик для накладной раковины Geberit VariForm, с двумя выдвижными ящиками, полкой и сифоном	501.177.00.1		Белый	→ стр. 389	✓	✓	
	501.178.00.1		Темно-серый	→ стр. 389	✓	✓	
	501.180.00.1		Пекан	→ стр. 389	✓	✓	
	501.181.00.1		Дуб	→ стр. 389	✓	✓	
Шкафчик для накладной раковины Geberit VariForm, с тремя выдвижными ящиками, полкой и сифоном	501.189.00.1		Белый	→ стр. 390	✓	✓	
	501.190.00.1		Темно-серый	→ стр. 390	✓	✓	
	501.192.00.1		Пекан	→ стр. 390	✓	✓	
	501.193.00.1		Дуб	→ стр. 390	✓	✓	
✓ Совместимо							

Накладные раковины

Накладная раковина Geberit VariForm круглой формы

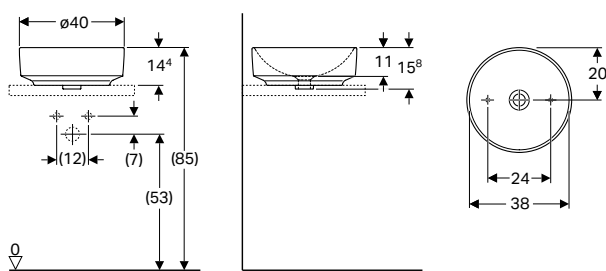

Применение

- Для монтажа на столешница

Технические данные

Материал	Сантехнический фарфор
----------	-----------------------

Характеристики

- Подходит к любой мебели ванной комнаты VariForm
- Круглая
- Простота монтажа с прилагаемым шаблоном для отверстий

Объем поставки

- Крепеж

Арт. №	Цвет / поверхность	Отверстие под смеситель	Перелив	Н [см]
--------	--------------------	-------------------------	---------	--------

D / Внешний диаметр: 40 см

500.768.01.2	Белый	Без	Без	15,8
--------------	-------	-----	-----	------

Комбинируется с

- Шкафчик для накладной раковины Geberit VariForm, с одним выдвижным ящиком, полкой и сифоном → стр. 388
- Шкафчик для накладной раковины Geberit VariForm, с двумя выдвижными ящиками, полкой и сифоном → стр. 389
- Шкафчик для накладной раковины Geberit VariForm, с тремя выдвижными ящиками, полкой и сифоном → стр. 390

Принадлежности

- Донный клапан Geberit с отводом без возможности перекрытия слива и с крышкой клапана → стр. 518

Накладная раковина Geberit VariForm круглой формы, с полкой для отверстия под смеситель

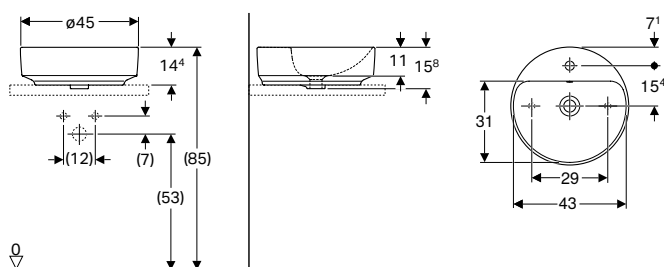

Применение

- Для монтажа на столешница

Технические данные

Материал	Сантехнический фарфор
----------	-----------------------

Характеристики

- Подходит к любой мебели ванной комнаты VariForm
- Круглая
- Простота монтажа с прилагаемым шаблоном для отверстий

Объем поставки

- Крепеж

Арт. №	Цвет / поверхность	Отверстие под смеситель	Перелив	Н [см]
--------	--------------------	-------------------------	---------	--------

D / Внешний диаметр: 45 см

500.769.01.2	Белый	По центру	На виду	15,8
500.770.01.2*	Белый	По центру	Без	15,8

* Производство на заказ

Комбинируется с

- Шкафчик для накладной раковины Geberit VariForm, с одним выдвижным ящиком, полкой и сифоном → стр. 388
- Шкафчик для накладной раковины Geberit VariForm, с двумя выдвижными ящиками, полкой и сифоном → стр. 389
- Шкафчик для накладной раковины Geberit VariForm, с тремя выдвижными ящиками, полкой и сифоном → стр. 390

Принадлежности

- Донный клапан Geberit с отводом без возможности перекрытия слива и с крышкой клапана → стр. 518

Накладная раковина Geberit VariForm овальной формы

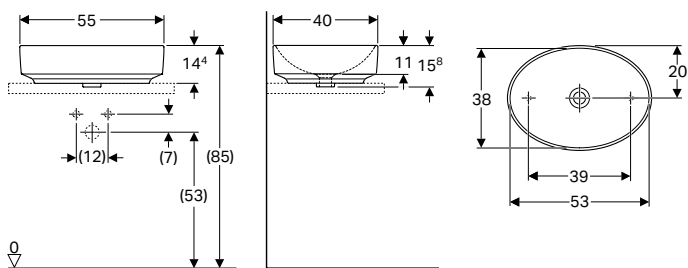

Применение

- Для монтажа на столешницах

Технические данные

Материал	Сантехнический фарфор
----------	-----------------------

Характеристики

- Подходит к любой мебели ванной комнаты VariForm
- Овальная
- Простота монтажа с прилагаемым шаблоном для отверстий

Объем поставки

- Крепеж

Арт. №	Цвет / поверхность	Отверстие под смеситель	Перелив	Н [см]	Т [см]
--------	--------------------	-------------------------	---------	--------	--------

В / Ширина: 55 см

500.771.01.2	Белый	Без	Без	15,8	40
--------------	-------	-----	-----	------	----

Комбинируется с

- Шкафчик для накладной раковины Geberit VariForm, с одним выдвижным ящиком, полкой и сифоном → стр. 388
- Шкафчик для накладной раковины Geberit VariForm, с двумя выдвижными ящиками, полкой и сифоном → стр. 389
- Шкафчик для накладной раковины Geberit VariForm, с тремя выдвижными ящиками, полкой и сифоном → стр. 390

Принадлежности

- Донный клапан Geberit с отводом без возможности перекрытия слива и с крышкой клапана → стр. 518

Накладная раковина Geberit VariForm овальной формы, с полкой для отверстия под смеситель

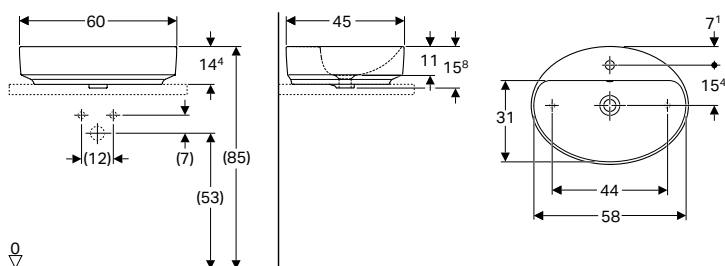

Применение

- Для монтажа на столешницах

Технические данные

Материал	Сантехнический фарфор
----------	-----------------------

Характеристики

- Подходит к любой мебели ванной комнаты VariForm
- Овальная
- Простота монтажа с прилагаемым шаблоном для отверстий

Объем поставки

- Крепеж

Арт. №	Цвет / поверхность	Отверстие под смеситель	Перелив	Н [см]	Т [см]
--------	--------------------	-------------------------	---------	--------	--------

В / Ширина: 60 см

500.772.01.2	Белый	По центру	На виду	15,8	45
500.773.01.2*	Белый	По центру	Без	15,8	45

* Производство на заказ

Комбинируется с

- Шкафчик для накладной раковины Geberit VariForm, с одним выдвижным ящиком, полкой и сифоном → стр. 388
- Шкафчик для накладной раковины Geberit VariForm, с двумя выдвижными ящиками, полкой и сифоном → стр. 389
- Шкафчик для накладной раковины Geberit VariForm, с тремя выдвижными ящиками, полкой и сифоном → стр. 390

Принадлежности

- Донный клапан Geberit с отводом без возможности перекрытия слива и с крышкой клапана → стр. 518

Накладная раковина Geberit VariForm эллиптической формы

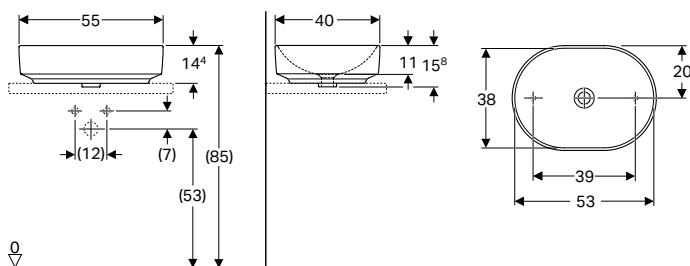

Применение

- Для монтажа на столешницах

Технические данные

Материал	Сантехнический фарфор
----------	-----------------------

Характеристики

- Подходит к любой мебели ванной комнаты VariForm
- Эллиптическая
- Простота монтажа с прилагаемым шаблоном для отверстий

Объем поставки

- Крепеж

Арт. №	Цвет / поверхность	Отверстие под смеситель	Перелив	Н [см]	Т [см]
--------	--------------------	-------------------------	---------	--------	--------

В / Ширина: 55 см

500.774.01.2	Белый	Без	Без	15,8	40
--------------	-------	-----	-----	------	----

Комбинируется с

- Шкафчик для накладной раковины Geberit VariForm, с одним выдвижным ящиком, полкой и сифоном → стр. 388
- Шкафчик для накладной раковины Geberit VariForm, с двумя выдвижными ящиками, полкой и сифоном → стр. 389
- Шкафчик для накладной раковины Geberit VariForm, с тремя выдвижными ящиками, полкой и сифоном → стр. 390

Принадлежности

- Донный клапан Geberit с отводом без возможности перекрытия слива и с крышкой клапана → стр. 518

Накладная раковина Geberit VariForm эллиптической формы, с полкой для отверстия под смеситель

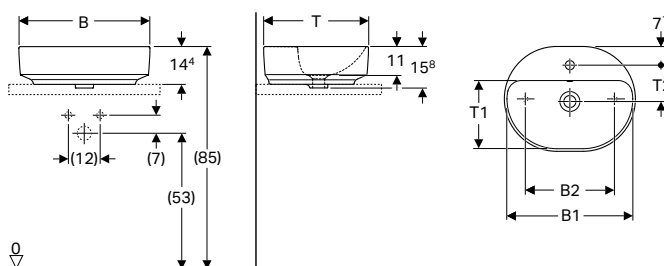

Применение

- Для монтажа на столешницах

Технические данные

Материал	Сантехнический фарфор
----------	-----------------------

Характеристики

- Подходит к любой мебели ванной комнаты VariForm
- Эллиптическая
- Простота монтажа с прилагаемым шаблоном для отверстий

Объем поставки

- Крепеж
- Шаблон

Арт. №	Цвет / поверхность	Отверстие под смеситель	Перелив	B1 [см]	B2 [см]	Н [см]	T [см]	T1 [см]	T2 [см]
--------	--------------------	-------------------------	---------	---------	---------	--------	--------	---------	---------

В / Ширина: 50 см

500.775.01.2	Белый	По центру	На виду	48	34	15,8	40	26	13,9
500.776.01.2*	Белый	По центру	Без	48	34	15,8	40	26	13,9

В / Ширина: 60 см

500.777.01.2	Белый	По центру	На виду	58	44	15,8	45	31	15,4
500.778.01.2*	Белый	По центру	Без	58	44	15,8	45	31	15,4

* Производство на заказ

Комбинируется с

- Шкафчик для накладной раковины Geberit VariForm, с одним выдвижным ящиком, полкой и сифоном → стр. 388
- Шкафчик для накладной раковины Geberit VariForm, с двумя выдвижными ящиками, полкой и сифоном → стр. 389
- Шкафчик для накладной раковины Geberit VariForm, с тремя выдвижными ящиками, полкой и сифоном → стр. 390

Принадлежности

- Донный клапан Geberit с отводом без возможности перекрытия слива и с крышкой клапана → стр. 518

Накладная раковина Geberit VariForm прямоугольной формы

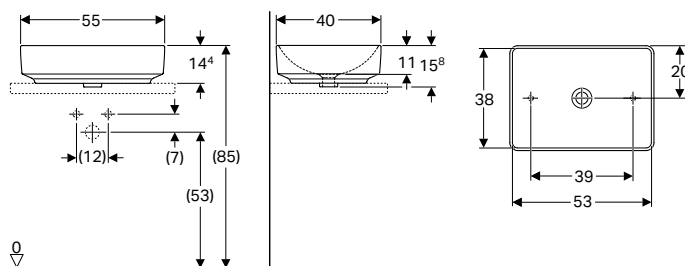

Применение

- Для монтажа на столешницах

Технические данные

Материал	Сантехнический фарфор
----------	-----------------------

Характеристики

- Подходит к любой мебели ванной комнаты VariForm
- Прямоугольная
- Простота монтажа с прилагаемым шаблоном для отверстий

Объем поставки

- Крепеж

Арт. №	Цвет / поверхность	Отверстие под смеситель	Перелив	Н [см]	Т [см]
--------	--------------------	-------------------------	---------	--------	--------

В / Ширина: 55 см

500.779.01.2	Белый	Без	Без	15,8	40
--------------	-------	-----	-----	------	----

Комбинируется с

- Шкафчик для накладной раковины Geberit VariForm, с одним выдвижным ящиком, полкой и сифоном → стр. 388
- Шкафчик для накладной раковины Geberit VariForm, с двумя выдвижными ящиками, полкой и сифоном → стр. 389
- Шкафчик для накладной раковины Geberit VariForm, с тремя выдвижными ящиками, полкой и сифоном → стр. 390

Принадлежности

- Донный клапан Geberit с отводом без возможности перекрытия слива и с крышкой клапана → стр. 518

Накладная раковина Geberit VariForm прямоугольной формы, с полкой для отверстия под смеситель

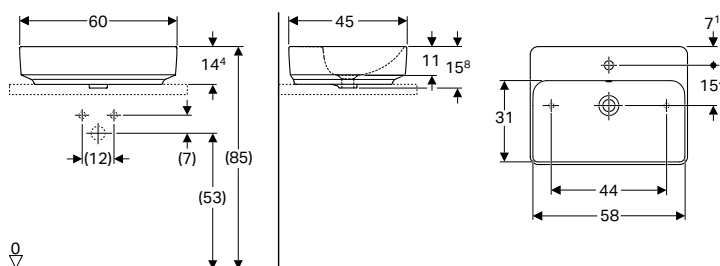

Применение

- Для монтажа на столешницах

Технические данные

Материал	Сантехнический фарфор
----------	-----------------------

Характеристики

- Подходит к любой мебели ванной комнаты VariForm
- Прямоугольная
- Простота монтажа с прилагаемым шаблоном для отверстий

Объем поставки

- Крепеж

Арт. №	Цвет / поверхность	Отверстие под смеситель	Перелив	Н [см]	Т [см]
--------	--------------------	-------------------------	---------	--------	--------

В / Ширина: 60 см

500.780.01.2	Белый	По центру	На виду	15,8	45
500.781.01.2*	Белый	По центру	Без	15,8	45

* Производство на заказ

Комбинируется с

- Шкафчик для накладной раковины Geberit VariForm, с одним выдвижным ящиком, полкой и сифоном → стр. 388
- Шкафчик для накладной раковины Geberit VariForm, с двумя выдвижными ящиками, полкой и сифоном → стр. 389
- Шкафчик для накладной раковины Geberit VariForm, с тремя выдвижными ящиками, полкой и сифоном → стр. 390

Принадлежности

- Донный клапан Geberit с отводом без возможности перекрытия слива и с крышкой клапана → стр. 518

Встраиваемые раковины

Встраиваемая раковина Geberit VariForm круглой формы

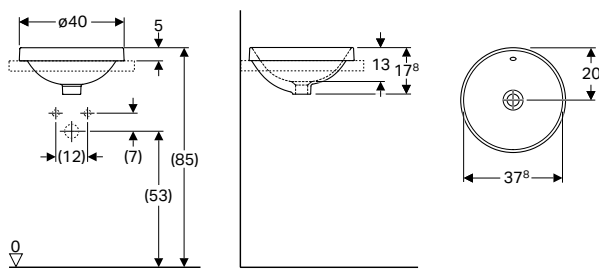

Применение

- Для монтажа в столешницах умывальников сверху

Технические данные

Материал	Сантехнический фарфор
----------	-----------------------

Характеристики

- Круглая
- Простота монтажа с прилагаемым шаблоном для отверстий

Объем поставки

- Шаблон

Арт. №	Цвет / поверхность	D [см]	Отверстие под смеситель	Перелив	H [см]
500.700.01.2	Белый	40	Без	На виду	17,8
500.702.01.2*	Белый	40	Без	Без	17,8

* Производство на заказ

Принадлежности

- Донный клапан Geberit с отводом без возможности перекрытия слива и с крышкой клапана → стр. 518

Встраиваемая раковина Geberit VariForm круглой формы, с полкой для отверстия под смеситель

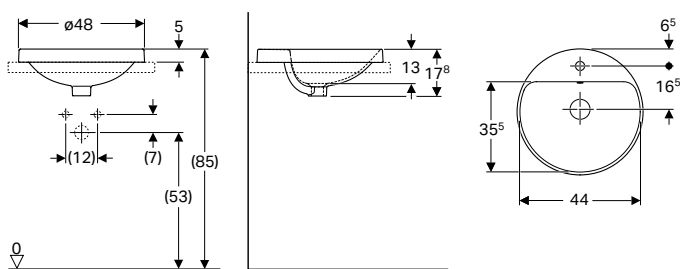

Применение

- Для монтажа в столешницах умывальников сверху

Технические данные

Материал	Сантехнический фарфор
----------	-----------------------

Характеристики

- Круглая
- Простота монтажа с прилагаемым шаблоном для отверстий

Объем поставки

- Шаблон

Арт. №	Цвет / поверхность	D [см]	Отверстие под смеситель	Перелив	H [см]
500.704.01.2	Белый	48	По центру	На виду	17,8
500.706.01.2*	Белый	48	По центру	Без	17,8

* Производство на заказ

Принадлежности

- Донный клапан Geberit с отводом без возможности перекрытия слива и с крышкой клапана → стр. 518

Встраиваемая раковина Geberit VariForm овальной формы

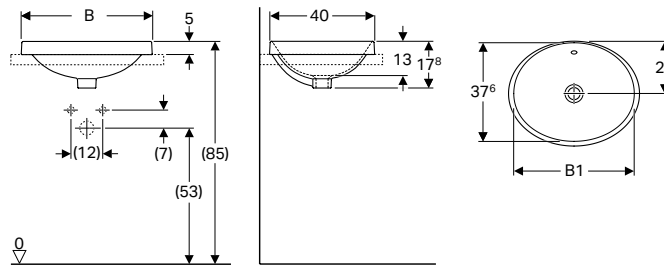

Применение

- Для монтажа в столешницах умывальников сверху

Технические данные

Материал	Сантехнический фарфор
----------	-----------------------

Характеристики

- Овальная
- Простота монтажа с прилагаемым шаблоном для отверстий

Объем поставки

- Шаблон

Арт. №	Цвет / поверхность	Отверстие под смеситель	Перелив	V1 [см]	H [см]	T [см]
--------	--------------------	-------------------------	---------	---------	--------	--------

V / Ширина: 50 см

500.708.01.2	Белый	Без	На виду	46	17,8	40
500.710.01.2*	Белый	Без	Без	46	17,8	40

V / Ширина: 55 см

500.716.01.2	Белый	Без	На виду	53	17,8	40
500.718.01.2*	Белый	Без	Без	53	17,8	40

* Производство на заказ

Принадлежности

- Донный клапан Geberit с отводом без возможности перекрытия слива и с крышкой клапана → стр. 518

Встраиваемая раковина Geberit VariForm овальной формы, с полкой для отверстия под смеситель

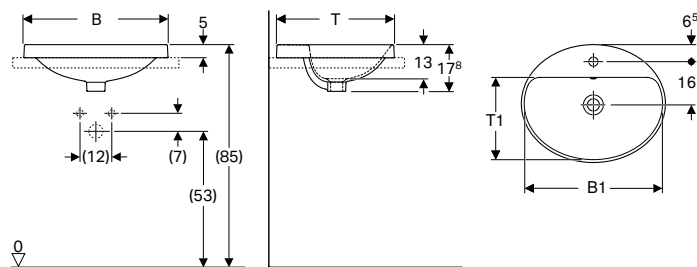

Применение

- Для монтажа в столешницах умывальников сверху

Технические данные

Материал	Сантехнический фарфор
----------	-----------------------

Характеристики

- Овальная
- Простота монтажа с прилагаемым шаблоном для отверстий

Объем поставки

- Шаблон

Арт. №	Цвет / поверхность	Перелив	V1 [см]	H [см]	T [см]	T1 [см]
--------	--------------------	---------	---------	--------	--------	---------

V / Ширина: 50 см

500.712.01.2	Белый	На виду	47,8	17,8	45	31,5
500.714.01.2*	Белый	Без	47,8	17,8	45	31,5

V / Ширина: 55 см

500.720.01.2	Белый	На виду	52,8	17,8	45	31,5
500.722.01.2*	Белый	Без	52,8	17,8	45	31,5

V / Ширина: 60 см

500.724.01.2	Белый	На виду	58	17,8	48	34,5
500.726.01.2*	Белый	Без	58	17,8	48	34,5

* Производство на заказ

Принадлежности

- Донный клапан Geberit с отводом без возможности перекрытия слива и с крышкой клапана → стр. 518

Встраиваемая раковина Geberit VariForm эллиптической формы

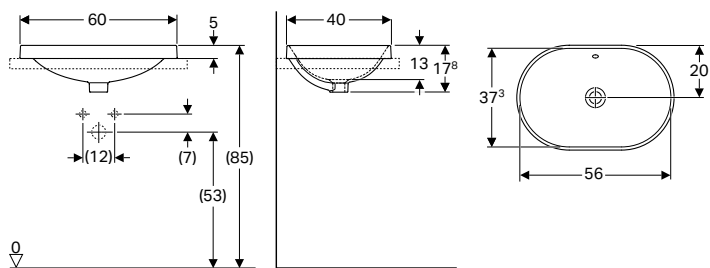

Применение

- Для монтажа в столешницах умывальников сверху

Технические данные

Материал	Сантехнический фарфор
----------	-----------------------

Характеристики

- Эллиптическая
- Простота монтажа с прилагаемым шаблоном для отверстий

Объем поставки

- Шаблон

Арт. №	Цвет / поверхность	Отверстие под смеситель	Перелив	Н [см]	Т [см]
В / Ширина: 60 см					
500.728.01.2	Белый	Без	На виду	17,8	40
500.730.01.2*	Белый	Без	Без	17,8	40

* Производство на заказ

Принадлежности

- Донный клапан Geberit с отводом без возможности перекрытия слива и с крышкой клапана → стр. 518

Встраиваемая раковина Geberit VariForm эллиптической формы, с полкой для отверстия под смеситель

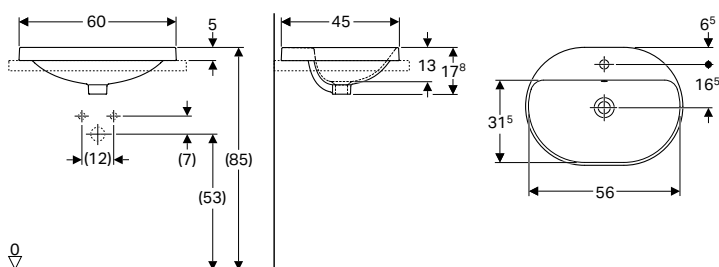

Применение

- Для монтажа в столешницах умывальников сверху

Технические данные

Материал	Сантехнический фарфор
----------	-----------------------

Характеристики

- Эллиптическая
- Простота монтажа с прилагаемым шаблоном для отверстий

Объем поставки

- Шаблон

Арт. №	Цвет / поверхность	Отверстие под смеситель	Перелив	Н [см]	Т [см]
В / Ширина: 60 см					
500.732.01.2	Белый	По центру	На виду	17,8	45
500.734.01.2*	Белый	По центру	Без	17,8	45

* Производство на заказ

Принадлежности

- Донный клапан Geberit с отводом без возможности перекрытия слива и с крышкой клапана → стр. 518

Встраиваемая раковина Geberit VariForm прямоугольной формы

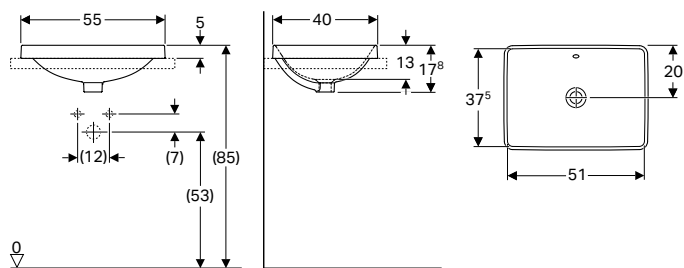

Применение

- Для монтажа в столешницах умывальников сверху

Технические данные

Материал	Сантехнический фарфор
----------	-----------------------

Характеристики

- Прямоугольная
- Простота монтажа с прилагаемым шаблоном для отверстий

Объем поставки

- Шаблон

Арт. №	Цвет / поверхность	Отверстие под смеситель	Перелив	Н [см]	Т [см]
В / Ширина: 55 см					
500.736.01.2	Белый	Без	На виду	17,8	40
500.738.01.2*	Белый	Без	Без	17,8	40

* Производство на заказ

Принадлежности

- Донный клапан Geberit с отводом без возможности перекрытия слива и с крышкой клапана → стр. 518

Встраиваемая раковина Geberit VariForm прямоугольной формы, с полкой для отверстия под смеситель

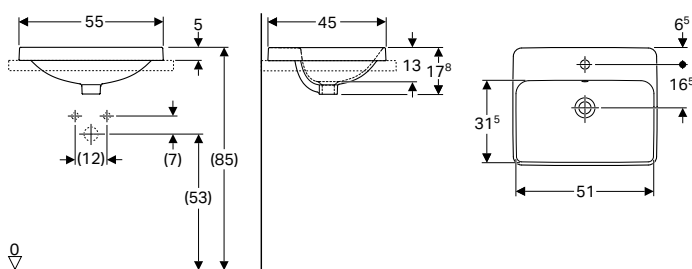

Применение

- Для монтажа в столешницах умывальников сверху

Технические данные

Материал	Сантехнический фарфор
----------	-----------------------

Характеристики

- Прямоугольная
- Простота монтажа с прилагаемым шаблоном для отверстий

Объем поставки

- Шаблон

Арт. №	Цвет / поверхность	Отверстие под смеситель	Перелив	Н [см]	Т [см]
В / Ширина: 55 см					
500.740.01.2	Белый	По центру	На виду	17,8	45
500.742.01.2*	Белый	По центру	Без	17,8	45

* Производство на заказ

Принадлежности

- Донный клапан Geberit с отводом без возможности перекрытия слива и с крышкой клапана → стр. 518

Полуистраиваемые раковины

Полуистраиваемая раковина Geberit VariForm квадратной формы

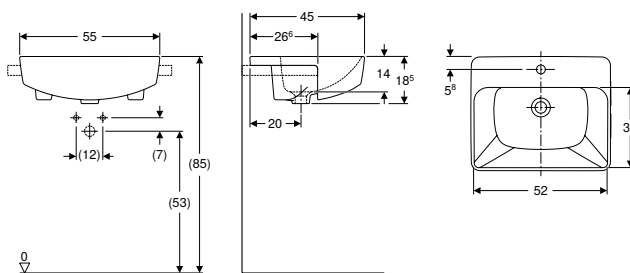

Применение

- Для монтажа в столешницу умывальника

Технические данные

Материал	Сантехнический фарфор
----------	-----------------------

Характеристики

- Прямоугольная
- Простота монтажа с прилагаемым шаблоном для отверстий

Объем поставки

- Крепеж
- Шаблон

Арт. №	Цвет / поверхность	Отверстие под смеситель	Перелив	Н [см]	Т [см]
В / Ширина: 55 см					
500.681.01.1	Белый	По центру	На виду	18,5	45

Полуистраиваемая раковина Geberit VariForm круглой формы

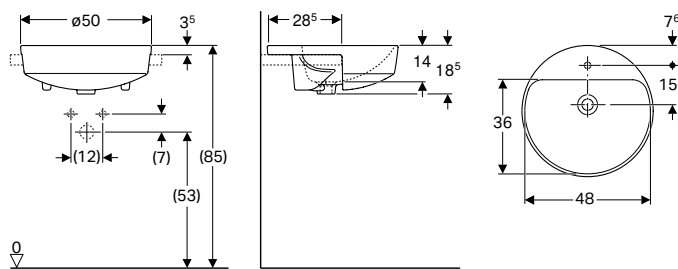

Применение

- Для монтажа в столешницу умывальника

Технические данные

Материал	Сантехнический фарфор
----------	-----------------------

Характеристики

- Круглая
- Простота монтажа с прилагаемым шаблоном для отверстий

Объем поставки

- Крепеж
- Шаблон

Арт. №	Цвет / поверхность	D [см]	Отверстие под смеситель	Перелив	Н [см]
500.783.01.2	Белый	50	Левое и правое	На виду	18,5
500.782.01.2	Белый	50	По центру	На виду	18,5

Раковины под столешницу

Раковина под столешницу Geberit VariForm круглой формы

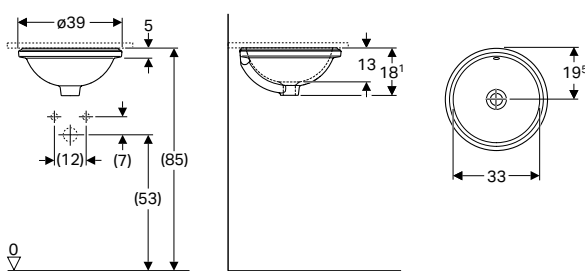

Применение

- Для монтажа в столешницах умывальников снизу

Технические данные

Материал	Сантехнический фарфор
----------	-----------------------

Характеристики

- Круглая
- Простота монтажа с прилагаемым шаблоном для отверстий

Объем поставки

- Крепеж
- Шаблон

Арт. №	Цвет / поверхность	D [см]	Отверстие под смеситель	Перелив	H [см]
500.744.01.2	Белый	39	Без	На виду	18,1
500.746.01.2*	Белый	39	Без	Без	18,1

* Производство на заказ

Принадлежности

- Донный клапан Geberit с отводом без возможности перекрытия слива и с крышкой клапана → стр. 518

Раковина под столешницу Geberit VariForm овальной формы

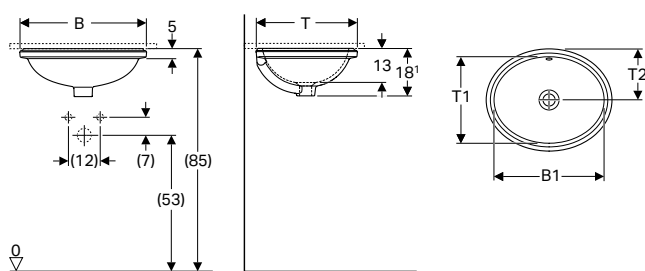

Применение

- Для монтажа в столешницах умывальников снизу

Технические данные

Материал	Сантехнический фарфор
----------	-----------------------

Характеристики

- Овальная
- Простота монтажа с прилагаемым шаблоном для отверстий

Объем поставки

- Крепеж
- Шаблон

Арт. №	Цвет / поверхность	Отверстие под смеситель	Перелив	B1 [см]	H [см]	T [см]	T1 [см]	T2 [см]
В / Ширина: 48 см								
500.748.01.2	Белый	Без	На виду	42	18,1	42	33	19,5
500.750.01.2*	Белый	Без	Без	42	18,1	42	33	19,5
В / Ширина: 56 см								
500.752.01.2	Белый	Без	На виду	50	18,1	46	40	23
500.754.01.2*	Белый	Без	Без	50	18,1	46	40	23

* Производство на заказ

Принадлежности

- Донный клапан Geberit с отводом без возможности перекрытия слива и с крышкой клапана → стр. 518

Раковина под столешницу Geberit VariForm эллиптической формы

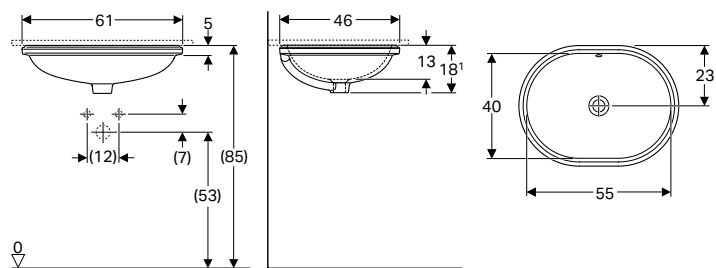

Применение

- Для монтажа в столешницах умывальников снизу

Технические данные

Материал	Сантехнический фарфор
----------	-----------------------

Характеристики

- Эллиптическая
- Простота монтажа с прилагаемым шаблоном для отверстий

Объем поставки

- Крепеж
- Шаблон

Арт. №	Цвет / поверхность	Отверстие под смеситель	Перелив	B1 [см]	H [см]	T [см]	T1 [см]
--------	--------------------	-------------------------	---------	---------	--------	--------	---------

В / Ширина: 61 см

500.756.01.2	Белый	Без	На виду	55	18,1	46	40
500.758.01.2*	Белый	Без	Без	55	18,1	46	40

* Производство на заказ

Принадлежности

- Донный клапан Geberit с отводом без возможности перекрытия слива и с крышкой клапана → стр. 518

Раковина под столешницу Geberit VariForm прямоугольной формы

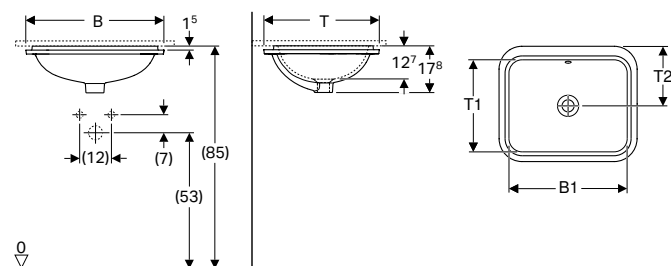

Применение

- Для монтажа в столешницах умывальников снизу

Технические данные

Материал	Сантехнический фарфор
----------	-----------------------

Характеристики

- Прямоугольная
- Простота монтажа с прилагаемым шаблоном для отверстий

Объем поставки

- Крепеж
- Шаблон

Арт. №	Цвет / поверхность	Отверстие под смеситель	Перелив	B1 [см]	H [см]	T [см]	T1 [см]	T2 [см]
--------	--------------------	-------------------------	---------	---------	--------	--------	---------	---------

В / Ширина: 53 см

500.760.01.2	Белый	Без	На виду	45	17,8	44	35	22
500.762.01.2*	Белый	Без	Без	45	17,8	44	35	22

В / Ширина: 58 см

500.764.01.2	Белый	Без	На виду	50	17,8	49	40	24,5
500.766.01.2*	Белый	Без	Без	50	17,8	49	40	24,5

* Производство на заказ



Принадлежности

- Донный клапан Geberit с отводом без возможности перекрытия слива и с крышкой клапана → стр. 518

Мебель для ванных комнат

Обзор аксессуаров – мебель ванной комнаты Geberit VariForm

Геберит Россия, По состоянию: февраль 2021

		Ширина		
Шкафчики для накладной раковины				
Шкафчик для накладной раковины Geberit VariForm, с одним выдвижным ящиком, полкой и сифоном	501.159.00.1		Белый	75 см → стр. 388
	501.160.00.1		Темно-серый	75 см → стр. 388
	501.162.00.1		Пекан	75 см → стр. 388
	501.163.00.1		Дуб	75 см → стр. 388
	501.165.00.1		Белый	90 см → стр. 388
	501.166.00.1		Темно-серый	90 см → стр. 388
	501.168.00.1		Пекан	90 см → стр. 388
	501.169.00.1		Дуб	90 см → стр. 388
Шкафчик для накладной раковины Geberit VariForm, с двумя выдвижными ящиками, полкой и сифоном	501.171.00.1		Белый	120 см → стр. 389
	501.172.00.1		Темно-серый	120 см → стр. 389
	501.174.00.1		Пекан	120 см → стр. 389
	501.175.00.1		Дуб	120 см → стр. 389
	501.177.00.1		Белый	135 см → стр. 389
	501.178.00.1		Темно-серый	135 см → стр. 389
	501.180.00.1		Пекан	135 см → стр. 389
	501.181.00.1		Дуб	135 см → стр. 389
Шкафчик для накладной раковины Geberit VariForm, с тремя выдвижными ящиками, полкой и сифоном	501.183.00.1		Белый	120 см → стр. 390
	501.184.00.1		Темно-серый	120 см → стр. 390
	501.186.00.1		Пекан	120 см → стр. 390
	501.187.00.1		Дуб	120 см → стр. 390
	501.189.00.1		Белый	135 см → стр. 390
	501.190.00.1		Темно-серый	135 см → стр. 390
	501.192.00.1		Пекан	135 см → стр. 390
	501.193.00.1		Дуб	135 см → стр. 390

✓ Совместимо

Шкафчики

Шкафчик для накладной раковины Geberit VariForm, с одним выдвижным ящиком, полкой и сифоном

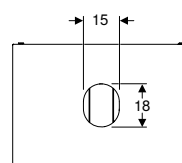
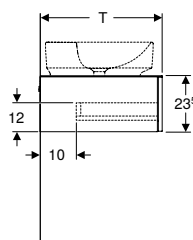
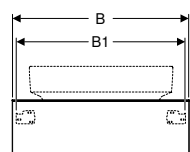

Технические данные

Материал	Влагостойкое трехслойная ДСП
----------	------------------------------

Характеристики

- Подходит ко всем накладным раковинам VariForm
- Подвесной
- С выдвижным ящиком
- Механизм открывания «Push-to-open»
- Выдвижной ящик с самовтягивающимся механизмом
- Выдвижные ящики без выреза под сифон
- С защитой от конденсата
- Поставляется в собранном состоянии
- Защитная крышка из компакт-ламината

Объем поставки

- Шкафчик для раковины
- Сифон \varnothing 32 мм
- Крепеж

Арт. №	Цвет / поверхность	V1 [см]	H [см]	T [см]
V / Ширина: 75 см				
501.159.00.1	Корпус и фронтальная часть: белый / лакированный глянцевый Панель: белый / матовое меламиновое покрытие	71	23,5	51
501.160.00.1	Корпус и фронтальная часть: лава / лакированный матовый Панель: лава / матовое меламиновое покрытие	71	23,5	51
501.162.00.1	Корпус и фронтальная часть: тёмный орех / меламиновая структура дерева Панель: тёмный орех / меламиновая структура дерева	71	23,5	51
501.163.00.1	H Корпус и фронтальная часть: дуб / меламиновая структура дерева Панель: дуб / меламиновая структура дерева	71	23,5	51
V / Ширина: 90 см				
501.165.00.1	Корпус и фронтальная часть: белый / лакированный глянцевый Панель: белый / матовое меламиновое покрытие	86	23,5	51
501.166.00.1	Корпус и фронтальная часть: лава / лакированный матовый Панель: лава / матовое меламиновое покрытие	86	23,5	51
501.168.00.1	Корпус и фронтальная часть: тёмный орех / меламиновая структура дерева Панель: тёмный орех / меламиновая структура дерева	86	23,5	51
501.169.00.1	H Корпус и фронтальная часть: дуб / меламиновая структура дерева Панель: дуб / меламиновая структура дерева	86	23,5	51

H: Новый, доступный с апрель 2021

Комбинируется с

- Накладная раковина Geberit VariForm эллиптической формы, с полкой для отверстия под смеситель → стр. 376
- Накладная раковина Geberit VariForm эллиптической формы → стр. 376
- Накладная раковина Geberit VariForm овальной формы, с полкой для отверстия под смеситель → стр. 375
- Накладная раковина Geberit VariForm овальной формы → стр. 375
- Накладная раковина Geberit VariForm прямоугольной формы, с полкой для отверстия под смеситель → стр. 377
- Накладная раковина Geberit VariForm прямоугольной формы → стр. 377
- Накладная раковина Geberit VariForm круглой формы, с полкой для отверстия под смеситель → стр. 374
- Накладная раковина Geberit VariForm круглой формы → стр. 374
- Зеркало с подсветкой Geberit Option Plus с прямым и непрямым освещением → стр. 447
- Зеркальный шкаф Geberit Option Plus с подсветкой и двумя дверями → стр. 451

Принадлежности

- Обзор аксессуаров – мебель ванной комнаты Geberit VariForm → стр. 386

Шкафчик для накладной раковины Geberit VariForm, с двумя выдвижными ящиками, полкой и сифоном

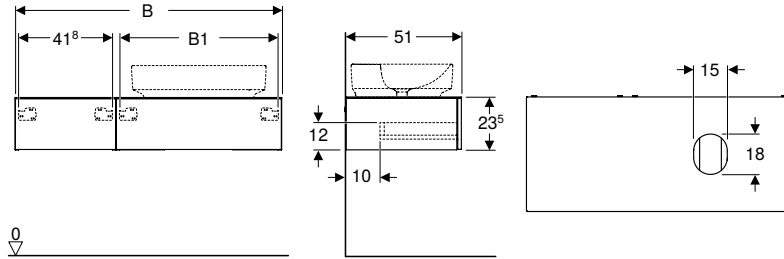

Технические данные

Материал	Влагостойкое трехслойная ДСП
----------	------------------------------

Характеристики

- Подходит ко всем накладным раковинам VariForm
- Подвесной
- С двумя выдвижными ящиками
- Механизм открывания «Push-to-open»
- Выдвижной ящик с самовтягивающимся механизмом
- Выдвижные ящики без выреза под сифон
- С защитой от конденсата
- Поставляется в собранном состоянии
- Защитная крышка из компакт-ламината
- Накладная раковина может устанавливаться слева или справа

Объем поставки

- Шкафчик для раковины
- Сифон \varnothing 32 мм
- Крепеж

Арт. №	Цвет / поверхность	B1 [см]	H [см]	T [см]
B / Ширина: 120 см				
501.171.00.1	Корпус и фронтальная часть: белый / лакированный глянцевый Панель: белый / матовое меламиновое покрытие	70,8	23,5	51
501.172.00.1	Корпус и фронтальная часть: лава / лакированный матовый Панель: лава / матовое меламиновое покрытие	70,8	23,5	51
501.174.00.1	Корпус и фронтальная часть: тёмный орех / меламиновая структура дерева Панель: тёмный орех / меламиновая структура дерева	70,8	23,5	51
501.175.00.1	H Корпус и фронтальная часть: дуб / меламиновая структура дерева Панель: дуб / меламиновая структура дерева	70,8	23,5	51
B / Ширина: 135 см				
501.177.00.1	Корпус и фронтальная часть: белый / лакированный глянцевый Панель: белый / матовое меламиновое покрытие	85,8	23,5	51
501.178.00.1	Корпус и фронтальная часть: лава / лакированный матовый Панель: лава / матовое меламиновое покрытие	85,8	23,5	51
501.180.00.1	Корпус и фронтальная часть: тёмный орех / меламиновая структура дерева Панель: тёмный орех / меламиновая структура дерева	85,8	23,5	51
501.181.00.1	H Корпус и фронтальная часть: дуб / меламиновая структура дерева Панель: дуб / меламиновая структура дерева	85,8	23,5	51

H: Новый, доступный с апрель 2021

Комбинируется с

- Накладная раковина Geberit VariForm эллиптической формы, с полкой для отверстия под смеситель → стр. 376
- Накладная раковина Geberit VariForm эллиптической формы → стр. 376
- Накладная раковина Geberit VariForm овальной формы, с полкой для отверстия под смеситель → стр. 375
- Накладная раковина Geberit VariForm овальной формы → стр. 375
- Накладная раковина Geberit VariForm прямоугольной формы, с полкой для отверстия под смеситель → стр. 377
- Накладная раковина Geberit VariForm прямоугольной формы → стр. 377
- Накладная раковина Geberit VariForm круглой формы, с полкой для отверстия под смеситель → стр. 374
- Накладная раковина Geberit VariForm круглой формы → стр. 374
- Зеркало с подсветкой Geberit Option Plus с прямым и непрямым освещением → стр. 447
- Зеркальный шкаф Geberit Option Plus с подсветкой и тремя дверями → стр. 452

Принадлежности

- Обзор аксессуаров – мебель ванной комнаты Geberit VariForm → стр. 386

Шкафчик для накладной раковины Geberit VariForm, с тремя выдвижными ящиками, полкой и сифоном

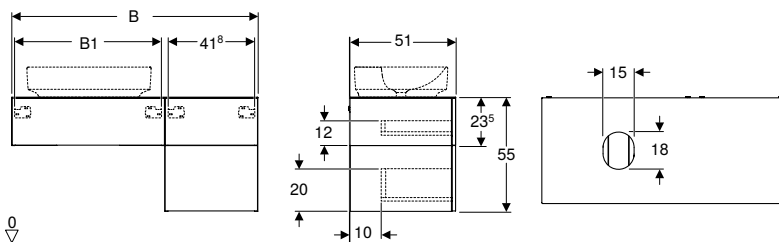

Технические данные

Материал	Влагостойкое трехслойная ДСП
----------	------------------------------

Характеристики

- Подходит ко всем накладным раковинам VariForm
- Подвесной
- С тремя выдвижными ящиками
- Механизм открывания «Push-to-open»
- Выдвижной ящик с самовтягивающимся механизмом
- Выдвижные ящики без выреза под сифон
- С защитой от конденсата
- Поставляется в собранном состоянии
- Защитная крышка из компакт-ламината
- Накладная раковина может устанавливаться слева или справа

Объем поставки

- Шкафчик для раковины
- Сифон \varnothing 32 мм
- Крепеж

Арт. №	Цвет / поверхность	B1 [см]	H [см]	T [см]
B / Ширина: 120 см				
501.183.00.1	Корпус и фронтальная часть: белый / лакированный глянцевый Панель: белый / матовое меламиновое покрытие	70,8	55	51
501.184.00.1	Корпус и фронтальная часть: лава / лакированный матовый Панель: лава / матовое меламиновое покрытие	70,8	55	51
501.186.00.1	Корпус и фронтальная часть: тёмный орех / меламиновая структура дерева Панель: тёмный орех / меламиновая структура дерева	70,8	55	51
501.187.00.1	H Корпус и фронтальная часть: дуб / меламиновая структура дерева Панель: дуб / меламиновая структура дерева	70,8	55	51
B / Ширина: 135 см				
501.189.00.1	Корпус и фронтальная часть: белый / лакированный глянцевый Панель: белый / матовое меламиновое покрытие	85,8	55	51
501.190.00.1	Корпус и фронтальная часть: лава / лакированный матовый Панель: лава / матовое меламиновое покрытие	85,8	55	51
501.192.00.1	Корпус и фронтальная часть: тёмный орех / меламиновая структура дерева Панель: тёмный орех / меламиновая структура дерева	85,8	55	51
501.193.00.1	H Корпус и фронтальная часть: дуб / меламиновая структура дерева Панель: дуб / меламиновая структура дерева	85,8	55	51

H: Новый, доступный с апрель 2021

Комбинируется с

- Накладная раковина Geberit VariForm эллиптической формы, с полкой для отверстия под смеситель → стр. 376
- Накладная раковина Geberit VariForm эллиптической формы → стр. 376
- Накладная раковина Geberit VariForm овальной формы, с полкой для отверстия под смеситель → стр. 375
- Накладная раковина Geberit VariForm овальной формы → стр. 375
- Накладная раковина Geberit VariForm прямоугольной формы, с полкой для отверстия под смеситель → стр. 377
- Накладная раковина Geberit VariForm прямоугольной формы → стр. 377
- Накладная раковина Geberit VariForm круглой формы, с полкой для отверстия под смеситель → стр. 374
- Накладная раковина Geberit VariForm круглой формы → стр. 374
- Зеркало с подсветкой Geberit Option Plus с прямым и непрямым освещением → стр. 447
- Зеркальный шкаф Geberit Option Plus с подсветкой и тремя дверями → стр. 452

Принадлежности

- Обзор аксессуаров – мебель ванной комнаты Geberit VariForm → стр. 386

Принадлежности

Перегородка для выдвижного ящика Geberit VariForm H-образная, для нижнего выдвижного ящика

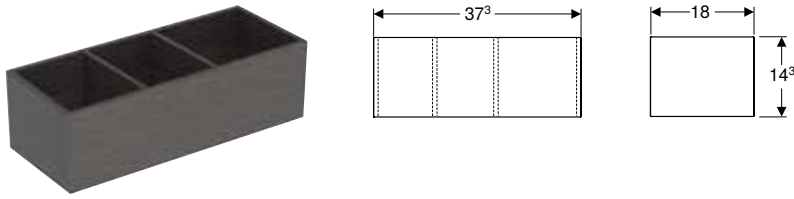

Технические данные

Материал	Влагостойкое трехслойная ДСП
----------	------------------------------

Арт. №	Цвет / поверхность	В [см]	Н [см]	Т [см]
501.157.00.1	Темно-серый / Меламиновое покрытие	18	14,3	37,3

Перегородка для выдвижного ящика Geberit VariForm H-образная, для верхнего выдвижного ящика

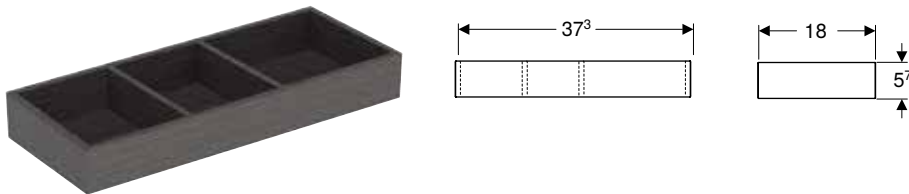

Технические данные

Материал	Влагостойкое трехслойная ДСП
----------	------------------------------

Арт. №	Цвет / поверхность	В [см]	Н [см]	Т [см]
501.156.00.1	Темно-серый / Меламиновое покрытие	18	5,7	37,3



Geberit Monolith

Сантехнические модули для унитазов	394
Для подвесных унитазов	394
Для напольных унитазов	398
Принадлежности.....	402
Расходные материалы	405
Сантехнические модули для раковины	406
Принадлежности.....	406
Сантехнические модули для биде	407
Для подвесных и напольных биде	407

Сантехнические модули для унитазов

Для подвесных унитазов

Сантехнический модуль Geberit Monolith для подвесного унитаза, 101 см, передняя обшивка из стекла

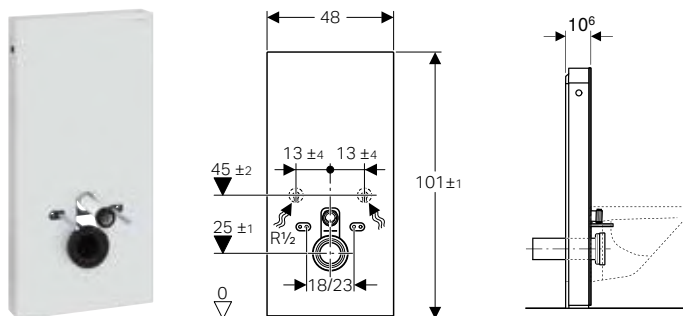

Применение

- Для ремонта, перестроек и строительства
- Для настенных креплений с высотой стекания > 23 см
- Для замены смывного бачка наружного низкого монтажа
- Для замены подвесных унитазов в сборе со смывными бачками скрытого монтажа
- Для полных комплектов установки унитазов-биде Geberit AquaClean
- Для подсоединения крышек-биде Geberit AquaClean, с принадлежностями
- Для монтажа на готовый пол
- Для монтажа при гипсокартонных и капитальных стенах
- Для компенсации смещения между соединительными патрубками унитаза и стеновыми водоотводами через ярусный соединительный патрубок для настенных унитазов

Технические данные

Гидравлическое давление	0,1–10 бар
Максимальная температура воды	25 °С
Объем воды для смыва, заводская установка	6 и 3 л
Большой объем воды для смыва, диапазон настройки	4,5 / 6 л
Малый объем воды для смыва	3 л

Характеристики

- Двойной смыв
- Возможно выравнивание со строительными допусками
- Регулируется по высоте до 7 см
- Высота крепления санфаянса 35 ± 1 см
- Смывной бачок с противоконденсатной изоляцией
- Боковая обшивка из матированного алюминия
- Самонесущий
- Регулируемый объем воды для смыва
- Подвод воды снизу
- Возможен подвод воды сбоку с помощью принадлежностей

Объем поставки

- Комплект соединительных патрубков с 2 угловыми запорными вентилями 1/2"
- Удлинитель колена смыва 160 мм
- Манжета из EPDM, Ø 44/55 мм
- Соединительный патрубок из ПНД, Ø 90 мм
- Переходная муфта из ПНД, Ø 90/110 мм
- 2 резьбовые шпильки M12
- Звукоизолирующий комплект
- Плинтус
- Крепеж для гипсокартонных стен
- Крепеж

Арт. № Цвет / поверхность

131.021.JK.5	Н	Передняя обшивка: стекло, лава Боковая обшивка: алюминий, черный хромированный
131.021.JL.5	Н	Передняя обшивка: стекло, песочно-серый Боковая обшивка: алюминий
131.021.SI.5		Передняя обшивка: стекло, белый Боковая обшивка: алюминий
131.021.SJ.5	ЗС	Передняя обшивка: стекло, черный Боковая обшивка: алюминий
131.021.SJ.6	Н	Передняя обшивка: стекло, черный Боковая обшивка: алюминий, черный хромированный
131.021.SL.5		Передняя обшивка: стекло, мята Боковая обшивка: алюминий
131.021.SQ.5	ЗС	Передняя обшивка: стекло, умбра Боковая обшивка: алюминий
131.021.TG.5	ЗС	Передняя обшивка: стекло, песок Боковая обшивка: алюминий

Н: Новый, доступный с апрель 2021; ЗС: Заканчивается с апрель 2021

Принадлежности

- Соединительный патрубок Geberit в комплекте, для подвесного унитаза, эксцентрик 3 см → стр. 403
- Соединительный патрубок Geberit в комплекте, для подвесного унитаза, эксцентрик 7 см → стр. 403
- Комплект для бокового подвода воды, для сантехнического модуля Geberit Monolith для унитаза → стр. 402

Сантехнический модуль Geberit Monolith Plus для подвесного унитаза, 101 см, передняя обшивка из стекла

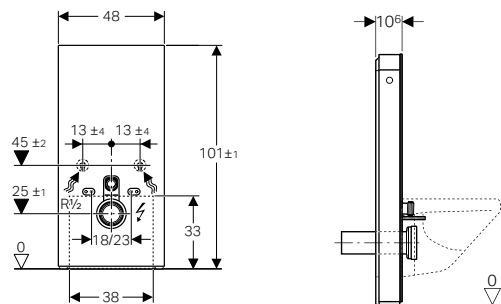

Применение

- Для ремонта, перестроек и строительства
- Для настенных креплений с высотой стекания > 23 см
- Для замены смывного бачка наружного низкого монтажа
- Для замены подвесных унитазов в сборе со смывными бачками скрытого монтажа
- Для полных комплектов установки унитазов-биде Geberit AquaClean
- Для подсоединения крышек-биде Geberit AquaClean, с принадлежностями
- Для монтажа на готовый пол
- Для монтажа при гипсокартонных и капитальных стенах
- Для компенсации смещения между соединительными патрубками унитаза и стеновыми водоотводами через ярусный соединительный патрубок для настенных унитазов

Технические данные

Степень защиты	IPX4
Класс защиты	I
Номинальное напряжение	100–240 В перем. тока
Частота тока	50–60 Гц
Рабочее напряжение	4,1 В пост. тока
Потребляемая мощность	5 Вт
Гидравлическое давление	0,1–10 бар
Максимальная температура воды	25 °С
Объем воды для смыва	6 л
Малый объем воды для смыва	3 л

Характеристики

- Двойной смыв
- Возможно выравнивание со строительными допусками
- Регулируется по высоте до 7 см
- Высота крепления санфаянса 35 ± 1 см
- Смывной бачок с противоконденсатной изоляцией
- Боковая обшивка из матированного алюминия
- Самонесущий
- Сенсорные клавиши для активации смыва и очистки воздуха
- Подсветка и система очистки воздуха активируются при приближении пользователя
- Настраиваемая подсветка из семи цветов
- Регулируемый диапазон распознавания пользователя
- Настраиваемое дневное/ночное распознавание для подсветки
- Система очистки воздуха с керамическим сотовым фильтром может монтироваться без применения инструментов
- Замена керамического сотового фильтра для нейтрализации запахов выполняется без использования инструментов
- Автоматическое выключение функции очистки воздуха по истечении заранее заданного времени работы
- Эксплуатация при низком напряжении, сетевое напряжение в смывном бачке отсутствует
- Сетевое соединение с трехжильным гибким кабелем в защитной оболочке
- Подвод воды снизу
- Возможен подвод воды сбоку с помощью принадлежностей

Объем поставки

- Комплект соединительных патрубков с 2 угловыми запорными вентилями 1/2"
- Удлинитель колена смыва 160 мм
- Манжета из EPDM, ø 44/55 мм
- Соединительный патрубок из ПНД, ø 90 мм
- Переходная муфта из ПНД, ø 90/110 мм
- 2 резьбовые шпильки M12
- Звукоизолирующий комплект
- Втулочная муфта для подключения электропитания от сети
- Сетевой блок
- Крепеж
- Плинтус
- Крепеж для гипсокартонных стен

Арт. №	Цвет / поверхность
131.221.JK.5	H Передняя обшивка: стекло, лава Боковая обшивка: алюминий, черный хромированный
131.221.JL.5	H Передняя обшивка: стекло, песочно-серый Боковая обшивка: алюминий
131.221.SI.5	Передняя обшивка: стекло, белый Боковая обшивка: алюминий
131.221.SJ.5	ЗС Передняя обшивка: стекло, черный Боковая обшивка: алюминий
131.221.SJ.6	H Передняя обшивка: стекло, черный Боковая обшивка: алюминий, черный хромированный
131.221.SQ.5	ЗС Передняя обшивка: стекло, умбра Боковая обшивка: алюминий
131.221.TG.5	ЗС Передняя обшивка: стекло, песок Боковая обшивка: алюминий

H: Новый, доступный с апрель 2021; ЗС: Заканчивается с апрель 2021

Принадлежности

- Соединительный патрубок Geberit в комплекте, для подвесного унитаза, эксцентрик 3 см → стр. 403
- Соединительный патрубок Geberit в комплекте, для подвесного унитаза, эксцентрик 7 см → стр. 403
- Комплект для бокового подвода воды, для сантехнического модуля Geberit Monolith для унитаза → стр. 402

Сантехнический модуль Geberit Monolith для подвесного унитаза, 114 см, передняя обшивка из стекла

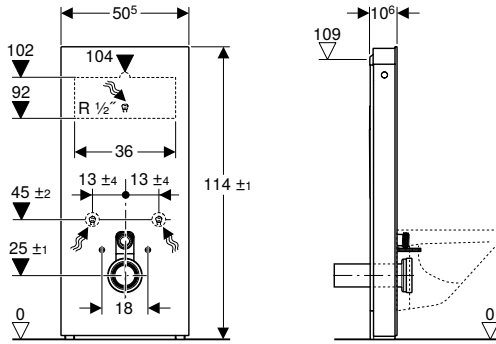

Применение

- Для ремонта, перестроек и строительства
- Для настенных креплений с высотой стекания > 23 см
- Для замены смывного бачка наружного низкого монтажа
- Для замены смывного бачка наружного полунизкого монтажа
- Для замены подвесных унитазов в сборе со смывными бачками скрытого монтажа
- Для замены подвесных унитазов со смывным краном
- Для замены подвесных унитазов со смывным бачком скрытого монтажа с макс. высотой окна технического обслуживания < 109 см
- Для полных комплектов установки унитазов-биде Geberit AquaClean
- Для подсоединения крышек-биде Geberit AquaClean, с принадлежностями
- Для монтажа на готовый пол
- Для монтажа при гипсокартонных и капитальных стенах
- Для компенсации смещения между соединительными патрубками унитаза и стеновыми водоотводами через ярусный соединительный патрубок для настенных унитазов

Технические данные

Гидравлическое давление	0,1–10 бар
Максимальная температура воды	25 °C
Объем воды для смыва, заводская установка	6 и 3 л
Большой объем воды для смыва, диапазон настройки	4,5 / 6 л
Малый объем воды для смыва	3 л
Расчетный расход	0,11 л/с
Минимальное гидравлическое давление для расчетного расхода	0,5 бар

Арт. № Цвет / поверхность

131.031.JK.5	Н	Передняя обшивка: стекло, лава Боковая обшивка: алюминий, черный хромированный
131.031.JL.5	Н	Передняя обшивка: стекло, песочно-серый Боковая обшивка: алюминий
131.031.SI.5		Передняя обшивка: стекло, белый Боковая обшивка: алюминий
131.031.SJ.5	ЗС	Передняя обшивка: стекло, черный Боковая обшивка: алюминий
131.031.SJ.6	Н	Передняя обшивка: стекло, черный Боковая обшивка: алюминий, черный хромированный
131.031.SQ.5	ЗС	Передняя обшивка: стекло, умбра Боковая обшивка: алюминий
131.031.TG.5	ЗС	Передняя обшивка: стекло, песок Боковая обшивка: алюминий

Н: Новый, доступный с апрель 2021; ЗС: Заканчивается с апрель 2021

Принадлежности

- Соединительный патрубок Geberit в комплекте, для подвесного унитаза, эксцентрик 3 см → стр. 403
- Соединительный патрубок Geberit в комплекте, для подвесного унитаза, эксцентрик 7 см → стр. 403
- Комплект для бокового подвода воды, для сантехнического модуля Geberit Monolith для унитаза → стр. 402

Характеристики

- Двойной смыв
- Возможно выравнивание со строительными допусками
- Регулируется по высоте до 7 см
- Высота крепления санфаянса 35 ± 1 см
- Смывной бачок с противоконденсатной изоляцией
- Боковая обшивка из матированного алюминия
- Самонесущий
- Регулируемый объем воды для смыва
- Подвод воды сзади по центру
- Возможен подвод воды сбоку с помощью принадлежностей
- Подвод воды снизу

Объем поставки

- Комплект соединительных патрубков с 2 угловыми запорными вентилями 1/2"
- Удлинитель колена смыва 160 мм
- Манжета из EPDM, ø 44/55 мм
- Соединительный патрубок из ПНД, ø 90 мм
- Переходная муфта из ПНД, ø 90/110 мм
- 2 резьбовые шпильки M12
- Звукоизолирующий комплект
- Плинтус
- Крепеж для гипсокартонных стен
- Крепеж
- Крепеж для монтажа смывного бачка скрытого монтажа

Сантехнический модуль Geberit Monolith Plus для подвесного унитаза, 114 см, передняя обшивка из стекла

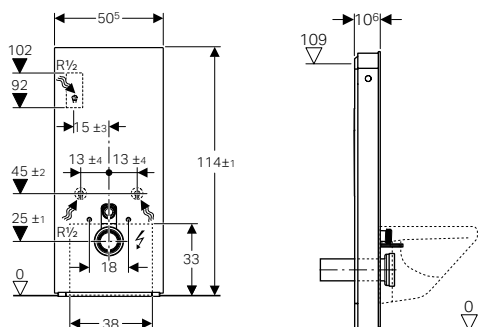

Применение

- Для ремонта, перестроек и строительства
- Для настенных креплений с высотой стекания > 23 см
- Для замены смывного бачка наружного низкого монтажа
- Для замены смывного бачка наружного полунизкого монтажа
- Для замены подвесных унитазов в сборе со смывными бачками скрытого монтажа
- Для замены подвесных унитазов со смывным краном
- Для замены подвесных унитазов со смывным бачком скрытого монтажа с макс. высотой окна технического обслуживания < 109 см
- Для полных комплектов установки унитазов-биде Geberit AquaClean
- Для подсоединения крышек-биде Geberit AquaClean, с принадлежностями
- Для монтажа на готовый пол
- Для монтажа при гипсокартонных и капитальных стенах
- Для компенсации смещения между соединительными патрубками унитаза и стеновыми водоотводами через ярусный соединительный патрубок для настенных унитазов

Технические данные

Степень защиты	IPX4
Класс защиты	I
Номинальное напряжение	100–240 В перем. тока
Частота тока	50–60 Гц
Рабочее напряжение	4,1 В пост. тока
Потребляемая мощность	5 Вт
Гидравлическое давление	0,1–10 бар
Максимальная температура воды	25 °С
Объем воды для смыва	6 л
Малый объем воды для смыва	3 л
Расчетный расход	0,11 л/с
Минимальное гидравлическое давление для расчетного расхода	0,5 бар

Арт. № Цвет / поверхность

131.231.JK.5	Н	Передняя обшивка: стекло, лава Боковая обшивка: алюминий, черный хромированный
131.231.JL.5	Н	Передняя обшивка: стекло, песочно-серый Боковая обшивка: алюминий
131.231.SI.5		Передняя обшивка: стекло, белый Боковая обшивка: алюминий
131.231.SJ.5	ЗС	Передняя обшивка: стекло, черный Боковая обшивка: алюминий
131.231.SJ.6	Н	Передняя обшивка: стекло, черный Боковая обшивка: алюминий, черный хромированный
131.231.SQ.5	ЗС	Передняя обшивка: стекло, умбра Боковая обшивка: алюминий
131.231.TG.5	ЗС	Передняя обшивка: стекло, песок Боковая обшивка: алюминий

Н: Новый, доступный с апрель 2021; ЗС: Заканчивается с апрель 2021

Характеристики

- Двойной смыв
- Возможно выравнивание со строительными допусками
- Регулируется по высоте до 7 см
- Высота крепления санфаянса 35 ± 1 см
- Смывной бачок с противоконденсатной изоляцией
- Боковая обшивка из матированного алюминия
- Самонесущий
- Сенсорные клавиши для активации смыва и очистки воздуха
- Подсветка и система очистки воздуха активируются при приближении пользователя
- Настраиваемая подсветка из семи цветов
- Регулируемый диапазон распознавания пользователя
- Настраиваемое дневное/ночное распознавание для подсветки
- Система очистки воздуха с керамическим сотовым фильтром может монтироваться без применения инструментов
- Замена керамического сотового фильтра для нейтрализации запахов выполняется без использования инструментов
- Автоматическое выключение функции очистки воздуха по истечении заранее заданного времени работы
- Эксплуатация при низком напряжении, сетевое напряжение в смывном бачке отсутствует
- Сетевое соединение с трехжильным гибким кабелем в защитной оболочке
- Подвод воды сзади по центру
- Возможен подвод воды сбоку с помощью принадлежностей
- Подвод воды снизу

Объем поставки

- Комплект соединительных патрубков с 2 угловыми запорными вентилями 1/2"
- Удлинитель колена смыва 160 мм
- Манжета из EPDM, Ø 44/55 мм
- Соединительный патрубок из ПНД, Ø 90 мм
- Переходная муфта из ПНД, Ø 90/110 мм
- 2 резьбовые шпильки M12
- Звукоизолирующий комплект
- Втулочная муфта для подключения электропитания от сети
- Сетевой блок
- Плинтус
- Крепеж для гипсокартонных стен
- Крепеж
- Крепеж для монтажа смывного бачка скрытого монтажа

Принадлежности

- Соединительный патрубок Geberit в комплекте, для подвесного унитаза, эксцентрик 3 см → стр. 403
- Соединительный патрубок Geberit в комплекте, для подвесного унитаза, эксцентрик 7 см → стр. 403
- Комплект для бокового подвода воды, для сантехнического модуля Geberit Monolith для унитаза → стр. 402

Для напольных унитазов

Сантехнический модуль Geberit Monolith для напольного унитаза, 101 см, передняя обшивка из стекла

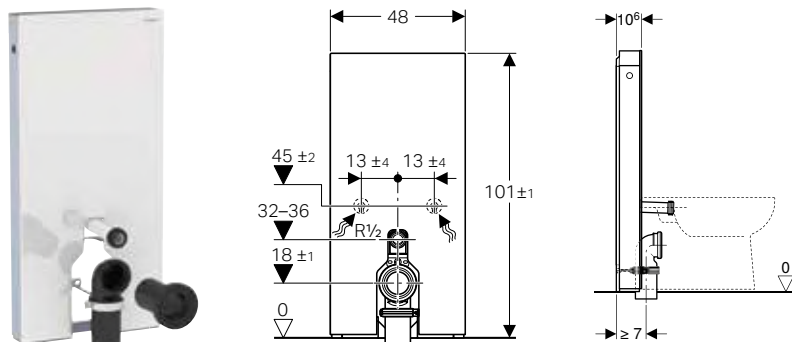

Применение

- Для напольных соединительных элементов
- Для ремонта, перестроек и строительства
- Для настенных креплений с высотой стекания 18 см
- Для напольных унитазов с высотой подвода воды для смыва 32–36 см от пола согласно DIN EN 33
- Для замены смывного бачка наружного низкого монтажа
- Для замены напольных унитазов в сборе со смывными бачками наружного монтажа
- Для подсоединения напольного унитаза-биде Geberit AquaClean Tuma
- Для подсоединения крышек-биде Geberit AquaClean, с принадлежностями
- Для монтажа на готовый пол
- Для монтажа при гипсокартонных и капитальных стенах

Технические данные

Гидравлическое давление	0,1–10 бар
Максимальная температура воды	25 °С
Объем воды для смыва, заводская установка	6 и 3 л
Большой объем воды для смыва, диапазон настройки	4,5 / 6 л
Малый объем воды для смыва	3 л

Характеристики

- Двойной смыв
- Возможно выравнивание со строительными допусками
- Смывной бачок с противоконденсатной изоляцией
- Боковая обшивка из матированного алюминия
- Самонесущий
- Регулируемый объем воды для смыва
- Подвод воды снизу
- Возможен подвод воды сбоку с помощью принадлежностей

Объем поставки

- Комплект соединительных патрубков с 2 угловыми запорными вентилями 1/2"
- Удлинитель колена смыва 160 мм
- Манжета из EPDM, \varnothing 44/55 мм
- Соединительный патрубок из ПНД, \varnothing 90 мм
- Соединительное колено 90° из ПНД, \varnothing 90 мм
- Переходная муфта из ПНД, \varnothing 90/110 мм
- Плинтус
- Крепеж для гипсокартонных стен
- Крепеж

Арт. №	Цвет / поверхность
131.001.JK.5	Н Передняя обшивка: стекло, лава Боковая обшивка: алюминий, черный хромированный
131.001.JL.5	Н Передняя обшивка: стекло, песочно-серый Боковая обшивка: алюминий
131.001.SI.5	Передняя обшивка: стекло, белый Боковая обшивка: алюминий
131.001.SJ.5	ЗС Передняя обшивка: стекло, черный Боковая обшивка: алюминий
131.001.SJ.6	Н Передняя обшивка: стекло, черный Боковая обшивка: алюминий, черный хромированный
131.001.SL.5	Передняя обшивка: стекло, мята Боковая обшивка: алюминий
131.001.SQ.5	ЗС Передняя обшивка: стекло, умбра Боковая обшивка: алюминий
131.001.TG.5	ЗС Передняя обшивка: стекло, песок Боковая обшивка: алюминий

Н: Новый, доступный с апрель 2021; ЗС: Заканчивается с апрель 2021

Принадлежности

- Комплект для бокового подвода воды, для сантехнического модуля Geberit Monolith для унитаза → стр. 402

Сантехнический модуль Geberit Monolith Plus для напольного унитаза, 101 см, передняя обшивка из стекла

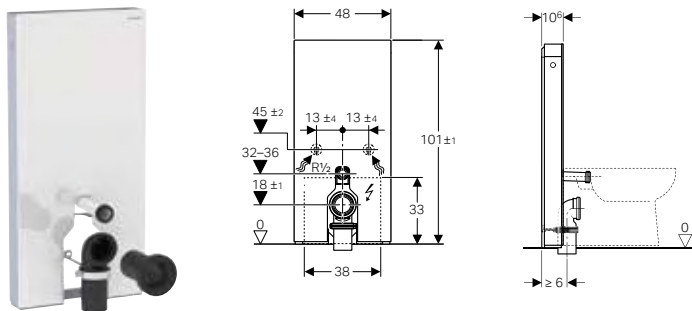

Применение

- Для напольных соединительных элементов
- Для ремонта, перестроек и строительства
- Для настенных креплений с высотой стекания 18 см
- Для напольных унитазов с высотой подвода воды для смыва 32–36 см от пола согласно DIN EN 33
- Для замены смывного бачка наружного низкого монтажа
- Для замены напольных унитазов в сборе со смывными бачками наружного монтажа
- Для подсоединения напольного унитаза-биде Geberit AquaClean Tuma
- Для подсоединения крышек-биде Geberit AquaClean, с принадлежностями
- Для монтажа на готовый пол
- Для монтажа при гипсокартонных и капитальных стенах

Технические данные

Степень защиты	IPX4
Класс защиты	I
Номинальное напряжение	100–240 В перем. тока
Частота тока	50–60 Гц
Рабочее напряжение	4,1 В пост. тока
Потребляемая мощность	5 Вт
Гидравлическое давление	0,1–10 бар
Максимальная температура воды	25 °С
Объем воды для смыва	6 л
Малый объем воды для смыва	3 л

Характеристики

- Двойной смыв
- Возможно выравнивание со строительными допусками
- Смывной бачок с противоконденсатной изоляцией
- Боковая обшивка из матированного алюминия
- Самонесущий
- Сенсорные клавиши для активации смыва и очистки воздуха
- Подсветка и система очистки воздуха активируются при приближении пользователя
- Настраиваемая подсветка из семи цветов
- Регулируемый диапазон распознавания пользователя
- Настраиваемое дневное/ночное распознавание для подсветки
- Система очистки воздуха с керамическим сотовым фильтром может монтироваться без применения инструментов
- Замена керамического сотового фильтра для нейтрализации запахов выполняется без использования инструментов
- Автоматическое выключение функции очистки воздуха по истечении заранее заданного времени работы
- Эксплуатация при низком напряжении, сетевое напряжение в смывном бачке отсутствует
- Сетевое соединение с трехжильным гибким кабелем в защитной оболочке
- Подвод воды снизу
- Возможен подвод воды сбоку с помощью принадлежностей

Объем поставки

- Комплект соединительных патрубков с 2 угловыми запорными вентилями 1/2"
- Удлинитель колена смыва 160 мм
- Манжета из EPDM, \varnothing 44/55 мм
- Соединительный патрубок из ПНД, \varnothing 90 мм
- Переходная муфта из ПНД, \varnothing 90/110 мм
- Соединительное колено 90° из ПНД, \varnothing 90/110 мм
- Втулочная муфта для подключения электропитания от сети
- Сетевой блок
- Плинтус
- Крепеж для гипсокартонных стен
- Крепеж

Арт. № Цвет / поверхность

131.201.JK.5	H	Передняя обшивка: стекло, лава Боковая обшивка: алюминий, черный хромированный
131.201.JL.5	H	Передняя обшивка: стекло, песочно-серый Боковая обшивка: алюминий
131.201.SI.5		Передняя обшивка: стекло, белый Боковая обшивка: алюминий
131.201.SJ.5	3C	Передняя обшивка: стекло, черный Боковая обшивка: алюминий
131.201.SJ.6	H	Передняя обшивка: стекло, черный Боковая обшивка: алюминий, черный хромированный
131.201.SQ.5	3C	Передняя обшивка: стекло, умбра Боковая обшивка: алюминий
131.201.TG.5	3C	Передняя обшивка: стекло, песок Боковая обшивка: алюминий

H: Новый, доступный с апрель 2021; 3C: Заканчивается с апрель 2021

Принадлежности

- Комплект для бокового подвода воды, для сантехнического модуля Geberit Monolith для унитаза → стр. 402

Сантехнический модуль Geberit Monolith для напольного унитаза, 114 см, передняя обшивка из стекла

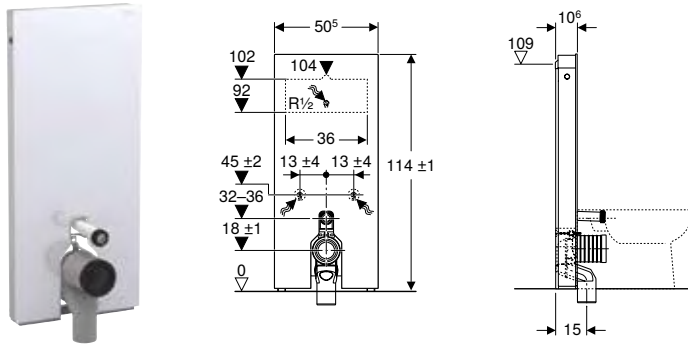

Применение

- Для напольных соединительных элементов
- Для ремонта, перестроек и строительства
- Для настенных креплений с высотой стекания 18 см
- Для замены напольных унитазов со смывным бачком скрытого монтажа с макс. высотой окна технического обслуживания < 109 см
- Для замены смывного бачка наружного низкого монтажа
- Для замены смывного бачка наружного полунизкого монтажа
- Для замены напольных унитазов в сборе со смывными бачками наружного монтажа
- Для подсоединения напольного унитаза-биде Geberit AquaClean Tuma
- Для подсоединения крышек-биде Geberit AquaClean, с принадлежностями
- Для замены смывного крана
- Для монтажа на готовый пол
- Для монтажа при гипсокартонных и капитальных стенах

Характеристики

- Двойной смыв
- Возможно выравнивание со строительными допусками
- Смывной бачок с противоконденсатной изоляцией
- Боковая обшивка из матированного алюминия
- Самонесущий
- Регулируемый объем воды для смыва
- Подвод воды сзади по центру
- Возможен подвод воды сбоку с помощью принадлежностей
- Подвод воды снизу

Объем поставки

- Комплект соединительных патрубков с 2 угловыми запорными вентилями 1/2"
- Удлинитель колена смыва 160 мм
- Соединительное колено Р-формы из ПП, ø 90 мм
- Манжета из EPDM, ø 44/55 мм
- Переходная муфта из ПНД, ø 90/110 мм
- Крепеж
- Плинтус
- Крепеж для гипсокартонных стен

Технические данные

Гидравлическое давление	0,1–10 бар
Максимальная температура воды	25 °C
Объем воды для смыва, заводская установка	6 и 3 л
Большой объем воды для смыва, диапазон настройки	4,5 / 6 л
Малый объем воды для смыва	3 л
Расчетный расход	0,11 л/с
Минимальное гидравлическое давление для расчетного расхода	0,5 бар

Арт. № Цвет / поверхность

131.033.JK.5	H	Передняя обшивка: стекло, лава Боковая обшивка: алюминий, черный хромированный
131.033.JL.5	H	Передняя обшивка: стекло, песочно-серый Боковая обшивка: алюминий
131.033.SI.5		Передняя обшивка: стекло, белый Боковая обшивка: алюминий
131.033.SJ.5	ЗС	Передняя обшивка: стекло, черный Боковая обшивка: алюминий
131.033.SJ.6	H	Передняя обшивка: стекло, черный Боковая обшивка: алюминий, черный хромированный
131.033.SQ.5	ЗС	Передняя обшивка: стекло, умбра Боковая обшивка: алюминий
131.033.TG.5	ЗС	Передняя обшивка: стекло, песок Боковая обшивка: алюминий

H: Новый, доступный с апрель 2021; ЗС: Заканчивается с апрель 2021

Принадлежности

- Комплект для бокового подвода воды, для сантехнического модуля Geberit Monolith для унитаза → стр. 402

Сантехнический модуль Geberit Monolith Plus для напольного унитаза, 114 см, передняя обшивка из стекла

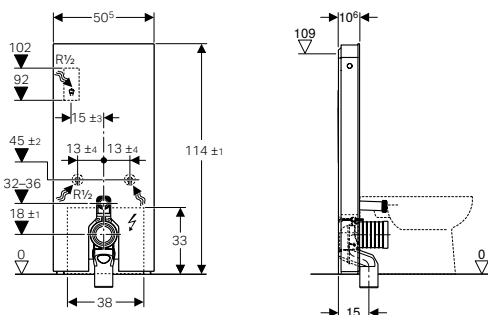

Применение

- Для напольных соединительных элементов
- Для ремонта, перестроек и строительства
- Для настенных креплений с высотой стекания 18 см
- Для замены напольных унитазов со смывным бачком скрытого монтажа с макс. высотой окна технического обслуживания < 109 см
- Для замены смывного бачка наружного низкого монтажа
- Для замены смывного бачка наружного полунизкого монтажа
- Для замены напольных унитазов в сборе со смывными бачками наружного монтажа
- Для подсоединения напольного унитаза-биде Geberit AquaClean Tuma
- Для замены смывного крана
- Для подсоединения крышек-биде Geberit AquaClean, с принадлежностями
- Для монтажа на готовый пол
- Для монтажа при гипсокартонных и капитальных стенах

Технические данные

Степень защиты	IPX4
Класс защиты	I
Номинальное напряжение	100–240 В перем. тока
Частота тока	50–60 Гц
Рабочее напряжение	4,1 В пост. тока
Потребляемая мощность	5 Вт
Гидравлическое давление	0,1–10 бар
Максимальная температура воды	25 °С
Объем воды для смыва	6 л
Малый объем воды для смыва	3 л
Расчетный расход	0,11 л/с
Минимальное гидравлическое давление для расчетного расхода	0,5 бар

Характеристики

- Двойной смыв
- Возможно выравнивание со строительными допусками
- Смывной бачок с противоконденсатной изоляцией
- Боковая обшивка из матированного алюминия
- Самонесущий
- Сенсорные клавиши для активации смыва и очистки воздуха
- Подсветка и система очистки воздуха активируются при приближении пользователя
- Настраиваемая подсветка из семи цветов
- Регулируемый диапазон распознавания пользователя
- Настраиваемое дневное/ночное распознавание для подсветки
- Система очистки воздуха с керамическим сотовым фильтром может монтироваться без применения инструментов
- Замена керамического сотового фильтра для нейтрализации запахов выполняется без использования инструментов
- Автоматическое выключение функции очистки воздуха по истечении заранее заданного времени работы
- Эксплуатация при низком напряжении, сетевое напряжение в смывном бачке отсутствует
- Сетевое соединение с трехжильным гибким кабелем в защитной оболочке
- Подвод воды сзади по центру
- Возможен подвод воды сбоку с помощью принадлежностей
- Подвод воды снизу

Объем поставки

- Комплект соединительных патрубков с 2 угловыми запорными вентилями 1/2"
- Удлинитель колена смыва 160 мм
- Соединительное колено Р-формы из ПП, Ø 90 мм
- Манжета из EPDM, Ø 44/55 мм
- Переходная муфта из ПНД, Ø 90/110 мм
- Втулочная муфта для подключения электропитания от сети
- Сетевой блок
- Крепеж
- Плинтус
- Крепеж для гипсокартонных стен

Арт. № Цвет / поверхность

131.233.JK.5	Н	Передняя обшивка: стекло, лава Боковая обшивка: алюминий, черный хромированный
131.233.JL.5	Н	Передняя обшивка: стекло, песочно-серый Боковая обшивка: алюминий
131.233.SI.5		Передняя обшивка: стекло, белый Боковая обшивка: алюминий
131.233.SJ.5	ЗС	Передняя обшивка: стекло, черный Боковая обшивка: алюминий
131.233.SJ.6	Н	Передняя обшивка: стекло, черный Боковая обшивка: алюминий, черный хромированный
131.233.SQ.5	ЗС	Передняя обшивка: стекло, умбра Боковая обшивка: алюминий
131.233.TG.5	ЗС	Передняя обшивка: стекло, песок Боковая обшивка: алюминий

Н: Новый, доступный с апрель 2021; ЗС: Заканчивается с апрель 2021

Принадлежности

- Комплект для бокового подвода воды, для сантехнического модуля Geberit Monolith для унитаза → стр. 402

Принадлежности

Комплект для бокового подвода воды, для сантехнического модуля Geberit Monolith для унитаза



Применение

- Для подводов воды сбоку

Характеристики

- Соединительный отвод 140 x 100 мм

Объем поставки

- Угловой запорный вентиль 1/2"
- Гибкая подводка 3/8"
- Переходная деталь
- Манжета хромированная
- Соединительный отвод из меди, хромированный
- 2 конических винтовых крышки
- Присоединительный патрубок с отступом

Арт. №	Цвет / поверхность
131.071.21.1	Глянцевый хром

Комплект для нижнего подвода воды, для сантехнического модуля Geberit Monolith для унитаза, 114 см



Применение

- Для сантехнических модулей Geberit Monolith (год изготовления – до апреля 2016-го)

Объем поставки

- Гибкая подводка 1/2"–3/8"

Арт. №
131.138.00.1

Соединительный патрубок Geberit в комплекте, для унитаза

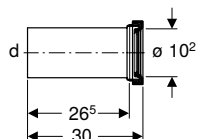

Применение

- Для подсоединения напольных унитазов к стенным водоотводам
- Для подсоединения подвесных унитазов

Объем поставки

- Соединительный патрубок из ПНД, \varnothing 90 мм
- Манжета из EPDM, \varnothing 122 мм

Арт. №	DN	d, \varnothing [мм]
131.083.16.1	90	90

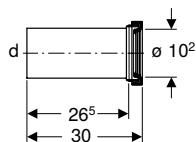
Соединительный патрубок Geberit в комплекте, для подвесного унитаза**Применение**

- Для подсоединения подвесных унитазов

Объем поставки

- Соединительный патрубок из ПНД, \varnothing 90 мм
- Переходная муфта из ПНД, \varnothing 90/110 мм
- Манжета из EPDM, \varnothing 122 мм
- Манжета из EPDM, \varnothing 90 мм
- 2 резьбовые шпильки M12

Арт. №	DN	d, \varnothing [мм]
131.084.16.1	90	90

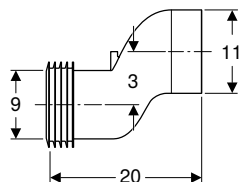
Соединительный патрубок Geberit в комплекте, для подвесного унитаза, эксцентрик 3 см**Применение**

- Для выравнивания отклонения между соединительным патрубком унитаза и стеновым водоотводом

Объем поставки

- Соединительный патрубок из ПП, \varnothing 90 мм
- 2 манжеты из EPDM, \varnothing 90/110 мм

Арт. №
131.085.11.1

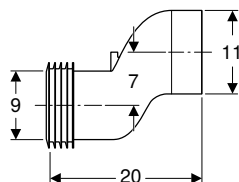
Соединительный патрубок Geberit в комплекте, для подвесного унитаза, эксцентрик 7 см**Применение**

- Для выравнивания отклонения между соединительным патрубком унитаза и стеновым водоотводом

Объем поставки

- Соединительный патрубок из ПП, \varnothing 90 мм
- 2 манжеты из EPDM, \varnothing 90/110 мм

Арт. №
131.108.11.1

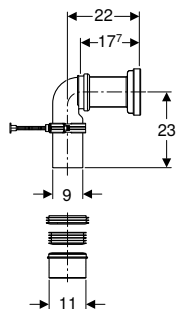
Комплект Geberit для подключения напольного унитаза**Применение**

- Для подсоединения подвесных унитазов к трапу
- Для подсоединения напольных унитазов к трапу

Объем поставки

- Соединительный патрубок из ПНД, \varnothing 90 мм
- Соединительное колено 90° из ПНД, \varnothing 90 мм
- Переходная муфта из ПНД, \varnothing 90/110 мм
- Манжета из EPDM, \varnothing 105 мм
- Манжета из EPDM, \varnothing 122 мм
- Манжета из EPDM, \varnothing 90/110 мм
- Манжета из EPDM, \varnothing 90 мм
- Крепеж

Арт. №

131.082.16.1

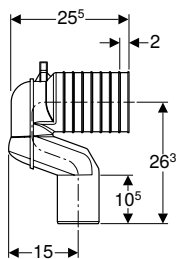
Соединительное колено P-формы Geberit, в комплекте, для напольного унитаза**Применение**

- Для подсоединения напольных унитазов к трапу

Объем поставки

- Соединительное колено P-формы из ПП, \varnothing 90 мм
- Переходная муфта из ПНД, \varnothing 90/110 мм
- Манжета из EPDM, \varnothing 122 мм
- Манжета из EPDM, \varnothing 105 мм
- Манжета из EPDM, \varnothing 90/110 мм
- Манжета из EPDM, \varnothing 90/100 мм
- Крепеж

Арт. №

131.081.11.1

Комплект S-образного колена Geberit для подвесного унитаза

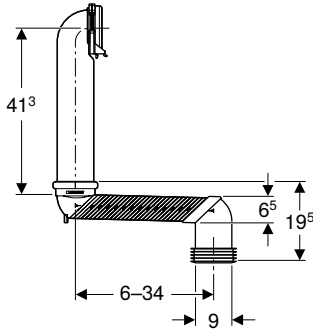

Применение

- Для подсоединения подвесных унитазов к трапу

Объем поставки

- Соединительный патрубок из ПНД, \varnothing 90 мм
- S-образное колено из АБС, \varnothing 90 мм
- Хомут
- Манжета из EPDM, \varnothing 90/110 мм
- Клей

Арт. №

131.088.29.1



- В комплекте к изделию идет специальный клей Tangit АБС. В данном расходном материале содержатся вещества из классификации опасных. Указания и описание мер по безопасному обращению с опасными веществами приводятся в приложении либо на вебсайте www.geberit.ru.

Расходные материалы

Керамический сотовый фильтр Geberit тип 3



Применение

- Для нейтрализации запаха
- Для Geberit AquaClean Tuma Comfort
- Для Geberit AquaClean Mera
- Сантехнические модули Geberit Monolith Plus

Характеристики

- Срок службы фильтра: 1 год

Арт. №

242.999.00.1

Сантехнические модули для раковины

Принадлежности

Двойной держатель для полотенец для сантехнического модуля Geberit Monolith для раковина



Характеристики

- Держатель для полотенец, серия Emco Loft
- Хромированный

Объем поставки

- Крепеж

Арт. №	Цвет / поверхность	L [см]
131.109.21.1	Глянцевый хром	34
131.110.21.1	Глянцевый хром	44

Диспенсер для мыла для сантехнического модуля Geberit Monolith для раковина

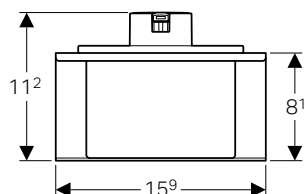

Применение

- Для сантехнических модулей Geberit Monolith для умывальников с выдвижным ящиком

Характеристики

- Крепление в выдвижном ящике с помощью магнитной ленты

Арт. №

131.119.00.1

Сантехнические модули для биде

Для подвесных и напольных биде

Сантехнический модуль Geberit Monolith для биде, 101 см, с держателем для полотенец

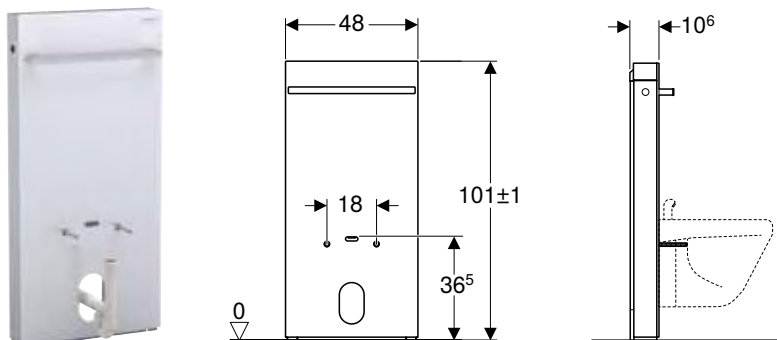

Применение

- Для ремонта, перестроек и строительства
- Для напольных и подвесных биде
- Для вертикальных смесителей
- Для настенных креплений
- Для подводов воды снизу
- Для замены подвесных и напольных биде
- Для монтажа на готовый пол
- Для монтажа при гипсокартонных и капитальных стенах

Характеристики

- Возможно выравнивание со строительными допусками
- Расстояние между точками крепления подвесного биде: 18 см
- Регулируется по высоте до 7 см
- Передняя обшивка стеклянная (ESG)
- Высота настенного крепления 8–21 см от готового пола
- Высота крепления подвесного биде 35 ± 1 см
- Боковая обшивка из матированного алюминия
- Полотенцедержатель, гляцевый хром
- Самонесущий
- Подвод воды снизу

Объем поставки

- Комплект соединительных патрубков с 2 соединительными коленами 90° Rp 1/2" и G 3/8"
- Сифон
- Облицовка
- Плинтус
- Крепеж для гипсокартонных стен
- Крепеж для капитальной стены

Арт. №	Цвет / поверхность
131.030.JK.5	Н Передняя обшивка: стекло, лава Боковая обшивка: алюминий, черный хромированный
131.030.SI.5	Передняя обшивка: стекло, белый Боковая обшивка: алюминий
131.030.SJ.5	ЗС Передняя обшивка: стекло, черный Боковая обшивка: алюминий
131.030.SQ.5	ЗС Передняя обшивка: стекло, умбра Боковая обшивка: алюминий
131.030.TG.5	ЗС Передняя обшивка: стекло, песок Боковая обшивка: алюминий

Н: Новый, доступный с апрель 2021; ЗС: Заканчивается с апрель 2021



Geberit Publica

Чаши Генуя.....	410
Со смывом	410
Раковины	411
Раковины.....	411
Сливы	412
Принадлежности.....	413

Чаши Генуя

Со смывом

Новый

Чаша Генуя Geberit Publica

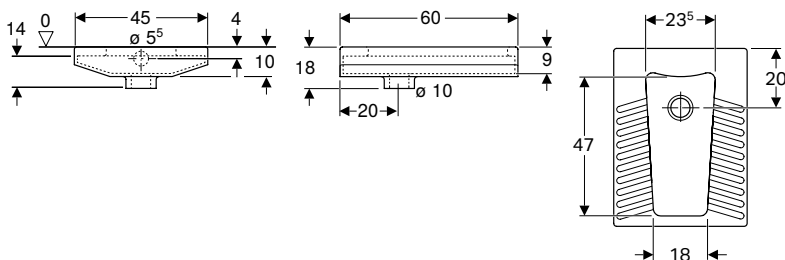

Применение

- Для установки на уровне пола
- Для установки в тонкий фартук
- Для смывных бачков скрытого монтажа
- Для смывного устройства
- Для использования унитаза в положении на корточках

Технические данные

Материал	Сантехнический фарфор
----------	-----------------------

Арт. №	Цвет / поверхность	В [см]	Н [см]	Т [см]
208580000	Белый	45	18	60

Доступный с апрель 2021

Принадлежности

- Сифон Geberit для чаши «Генуя», вертикальный выпуск → стр. 531
- Сифон Geberit для чаши «Генуя», горизонтальный выпуск → стр. 530

Раковины

Раковины

Новый

Раковина Geberit Publica

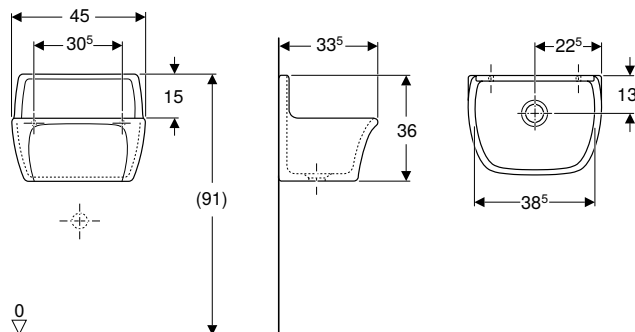

Применение

- Для слива сточной воды
- Для очистки сильно загрязненных объектов
- Для промышленности и торговли
- Для медицинских учреждений
- Для школ и других учебных заведений
- Для индивидуального пользования

Характеристики

- Сливное отверстие \varnothing 62 мм

Технические данные

Материал	Огнеупорная глина
----------	-------------------

Арт. №	Цвет / поверхность	Перелив	В [см]	Н [см]	Т [см]
367200000	Белый	Без	45	36	33,5

Доступный с апрель 2021

Заказывается дополнительно

- Откидная решетка Geberit Publica с амортизаторами → стр. 413
- Защита для края раковины Geberit Publica → стр. 413

Сливы

Новый

Раковина для слива сильно загрязненной воды Geberit Publica с откидной решеткой

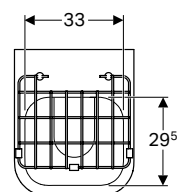
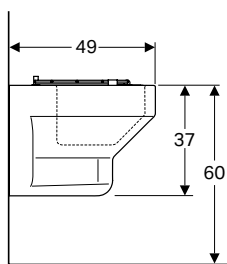
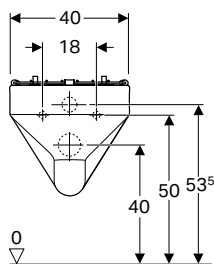

Применение

- Для смывных бачков скрытого монтажа
- Для утилизации сточных вод, жидких отходов и физиологических человеческих отходов
- Для промышленности и торговли
- Для медицинских учреждений
- Для школ, детских садов и других учебных заведений

Характеристики

- Подвесной
- С ободком

Объем поставки

- Откидная решетка из нержавеющей стали, с амортизаторами

Технические данные

Материал	Сантехнический фарфор
----------	-----------------------

Арт. №	Цвет / поверхность	В [см]	Н [см]	Т [см]
201680600	Белый / Специальное керамическое покрытие KeraTect	40	37	49

Доступный с апрель 2021

Принадлежности

Новый

Откидная решетка Geberit Publica с амортизаторами

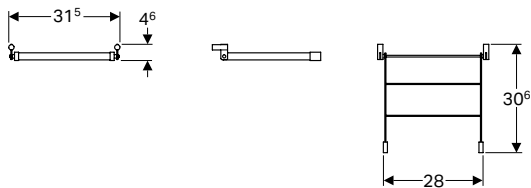

Применение

- Для раковин Geberit Publica

Объем поставки

- Крепеж

Технические данные

Материал	Нержавеющая сталь
----------	-------------------

Арт. №

552201000

Доступный с апрель 2021

Комбинируется с

- Раковина Geberit Publica → стр. 411

Новый

Защита для края раковины Geberit Publica

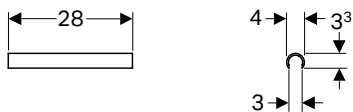

Применение

- Для раковин Geberit Publica

Технические данные

Материал	Пластик
----------	---------

Арт. №

552003000

Доступный с апрель 2021

Комбинируется с

- Раковина Geberit Publica → стр. 411

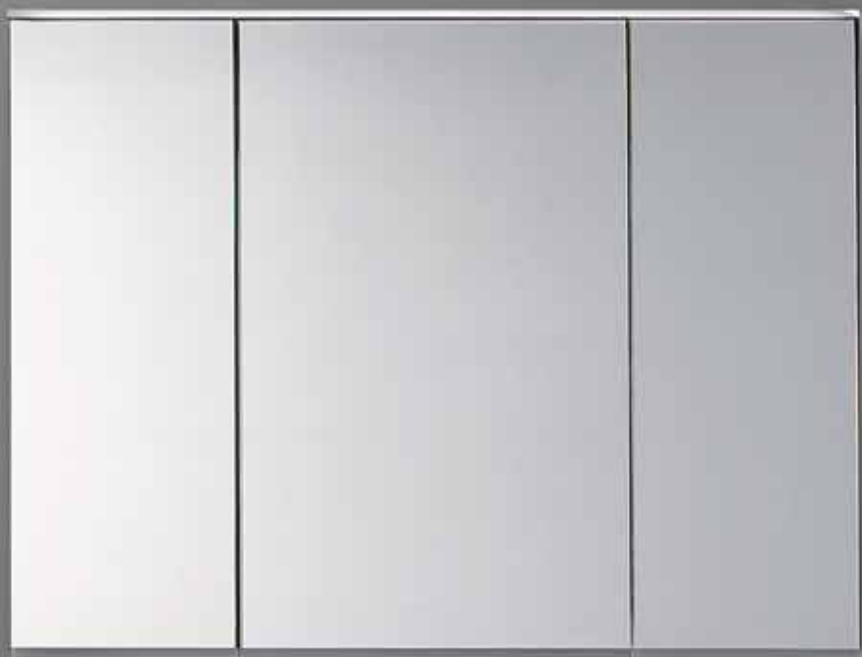

Писсуары







Обзор ассортимента – ремонт имеющихся писсуарных установок	417
Писсуары	418
Обзор ассортимента – писсуары Geberit	418
Режим смыва с подачей воды.	420
Для встроенных систем смыва	425
Со встроенным блоком управления.	427
Для встроенного управления	433
Система смыва без подачи воды	434
Разделительные перегородки для писсуаров	436
Разделительные перегородки для писсуаров, пластиковые	436
Разделительные перегородки керамические	436
Принадлежности	437
Обзор ассортимента – писсуары	437
Крышки для писсуара	438
Сифоны и принадлежности к ним	438
Крепеж	441

Обзор ассортимента – ремонт имеющихся писсуарных установок

Геберит Россия, По состоянию: февраль 2021

Обозначение	2009–сегодняшний день						Скрытая система управления
	Встроенная система смыва						
Год выпуска							
Артикульный номер ремонтируемой системы смыва писсуара	116.02х.хх.х 116.03х.хх.х	116.01х.хх.х	116.02х.хх.х 116.03х.хх.х	116.01х.хх.х	116.02х.хх.х 116.03х.хх.х	116.01х.хх.х	116.010.00.1
Размеры смывной клавиши	13 x 13 cm	13 x 13 cm	13 x 13 cm	13 x 13 cm	13 x 13 cm	13 x 13 cm	
Система пневматического управления смывом		✓		✓		✓	
Система электронного управления смывом писсуара, питание от сети	✓		✓		✓		✓
Система электронного управления смывом писсуара, питание от батарей	✓		✓		✓		
Вставленный патрубок подвода							
Скрепленный винтами патрубок подвода для санфаянса писсуаров Laufen Taro и Tamaro							
Инсталляции / монтажные комплекты	С армированным рукавом	С армированным рукавом	Со смывным патрубком	Со смывным патрубком	С армированным рукавом	С армированным рукавом	С армированным рукавом
116.080.00.1 Писсуар Geberit Selva, для встроенной системы смыва	✓	✓			✓	✓	
116.081.00.1 Писсуар Geberit Selva, без воды		✓					
116.082.00.1 Писсуар Geberit Selva, со встроенным управлением, питание от сети							✓
116.083.00.1 Писсуар Geberit Selva, со встроенным управлением, питание от батарей			✓	✓			✓
116.084.00.1 Писсуар Geberit Selva, со встроенным управлением, питание от генератора			✓	✓			✓

✓ Совместимо

						1998 и более старые		
Встроенная система смыва								
								
115.802.xx.x 115.804.xx.x	115.819.xx.x 115.820.xx.x	115.802.xx.x	115.804.xx.x	115.819.xx.x 115.820.xx.x	115.555.xx.1	115.558.xx.1	115.452.00.1	
16 x 16 cm	16,3 x 16,3 cm	16 x 16 cm	16 x 16 cm	16,3 x 16,3 cm	18 x 21 cm	18 x 21 cm	18 x 21 cm	
	✓			✓		✓		
✓		✓			✓			✓
✓			✓		✓			✓

Со смывным патрубком, водопроводная часть серая	Со смывным патрубком, водопроводная часть серая	С армированным рукавом, водопроводная часть черная	С армированным рукавом, водопроводная часть черная	С армированным рукавом, водопроводная часть черная	Со смывным патрубком	Со смывным патрубком	Со смывным патрубком

✓

✓	✓				✓	✓	✓
✓	✓				✓	✓	✓

Писсуары

Обзор ассортимента – писсуары Geberit

Геберит Россия, По состоянию: февраль 2021

Исполнение	116.072.00.1	116.082.00.1	116.073.00.1	116.083.00.1		
	Preda	Selva	Preda	Selva		
						
	Со встроенным блоком управления					
	Питание от сети		Питание от батареи			

Монтажные элементы Geberit GIS для писсуара

Монтажные элементы Geberit Duofix для писсуара

Монтажные элементы Geberit Kombifix для писсуара

Обычные решения









Функциональные блоки

Принадлежности

116.066.00.1		✓	✓	✓	✓	
Гибридный сифон Geberit для писсуара						
116.058.00.1		✓	✓	✓	✓	
Переходник сифона Geberit для писсуаров Preda, Selva и Tamina						
116.059.00.1		✓ ¹⁾	✓ ¹⁾	✓ ¹⁾	✓ ¹⁾	
Сетчатый фильтр Geberit для писсуаров Preda, Selva и Tamina						

✓ Совместимо

¹⁾ Входит в поставку

	116.074.00.1	116.084.00.1	116.075.00.1	116.085.00.1	116.070.00.1	116.080.00.1	116.071.00.1	116.081.00.1
	Preda	Selva	Preda	Selva	Preda	Selva	Preda	Selva
								
			Для встроенного блока управления		Для систем управления смывом писсуара скрытого монтажа		Без воды	
	Автономное питание							
	✓	✓	✓ ¹⁾	✓ ¹⁾	✓	✓	✓ ¹⁾	✓ ¹⁾
	✓	✓	✓ ¹⁾	✓ ¹⁾	✓	✓	✓ ¹⁾	✓ ¹⁾
	✓ ¹⁾	✓ ¹⁾	✓ ¹⁾	✓ ¹⁾	✓ ¹⁾	✓ ¹⁾	✓ ¹⁾	✓ ¹⁾

Режим смыва с подачей воды

Писсуар Geberit Aller, скрытый подвод, скрытый отвод

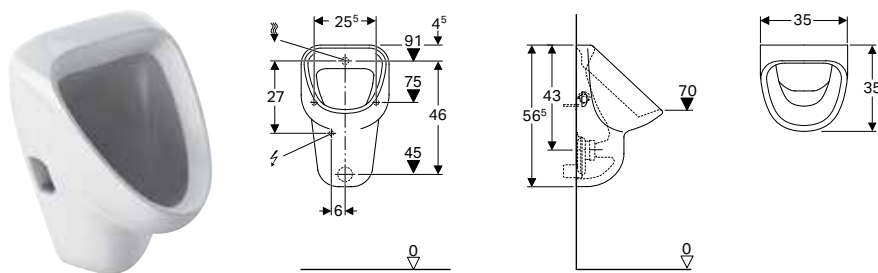

Применение

- Для монтажа писсуаров со скрытым подводом и отводом
- Для встроенных и скрытых систем смыва
- Для режима с автоматическим экономным смывом

Характеристики

- Подвесной
- С ободком
- Сифон скрытый

Технические данные

Материал	Сантехнический фарфор
----------	-----------------------

Арт. №	Цвет / поверхность	В [см]	Н [см]	Т [см]	Вход	Выход	Целевая метка
236500000	Белый	35	56,5	35	Задний	Назад	Нет

Заказывается дополнительно

- Крепеж Geberit для писсуара → стр. 442

Принадлежности

- Сетчатый фильтр Geberit Aller, для писсуаров → стр. 438
- Сифон Geberit, горизонтальный выпуск → стр. 529
- Разделительная перегородка Geberit → стр. 436



- Электроподключение необходимо только для систем управления смывом писсуара с сетевым питанием
- Всасывающий сифон не входит в объем поставки

Писсуар Geberit Renova, скрытый подвод, скрытый отвод

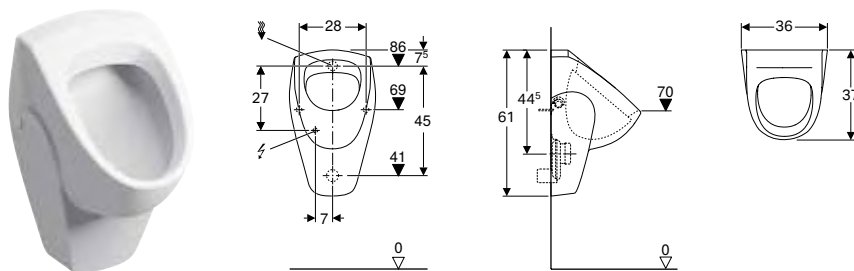

Применение

- Для монтажа писсуаров со скрытым подводом и отводом
- Для встроенных и скрытых систем смыва
- Для режима с автоматическим экономным смывом

Характеристики

- Подвесной
- С ободком
- Сифон скрытый
- Скрытое крепление

Технические данные

Материал	Сантехнический фарфор
----------	-----------------------

Арт. №	Цвет / поверхность	В [см]	Н [см]	Т [см]	Вход	Выход	Целевая метка
235300000	Белый	36	61	37	Задний	Назад	Нет

Заказывается дополнительно

- Крепеж Geberit для писсуара, Kerafix → стр. 441

Принадлежности

- Сточная решетка Geberit для писсуаров → стр. 249
- Сифон Geberit, горизонтальный выпуск → стр. 529
- Разделительная перегородка Geberit → стр. 436



- Электроподключение необходимо только для систем управления смывом писсуара с сетевым питанием
- Всасывающий сифон не входит в объем поставки

Писсуар Geberit Renova Plan, скрытый подвод, скрытый отвод

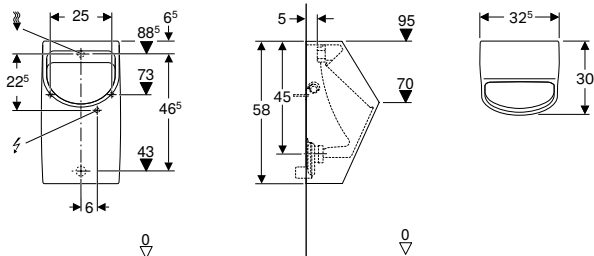

Применение

- Для монтажа писсуаров со скрытым подводом и отводом
- Для встроенных и скрытых систем смыва
- Для режима с автоматическим экономным смывом

Технические данные

Материал	Сантехнический фарфор
----------	-----------------------

Характеристики

- Подвесной
- С ободком
- Сифон скрытый
- Скрытое крепление

Объем поставки

- Крепеж для писсуара

Арт. №	Цвет / поверхность	В [см]	Н [см]	Т [см]	Вход	Выход
235100000	Белый	32,5	58	30	Задний	Назад

Принадлежности

- Сточная решетка Geberit для писсуаров → стр. 249
- Сифон Geberit, горизонтальный выпуск → стр. 529
- Разделительная перегородка Geberit → стр. 436



- Электроподключение необходимо только для систем управления смывом писсуара с сетевым питанием
- Всасывающий сифон не входит в объем поставки

Новый

Писсуар Geberit Renova, треугольный, подвод скрытый, отвод скрытый

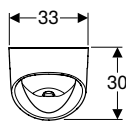
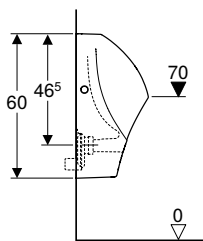
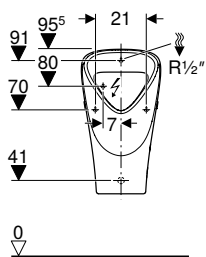

Применение

- Для режима с автоматическим экономным смывом
- Для встроенных систем смыва
- Для скрытых встроенных систем смыва
- Для скрытых систем управления писсуаров открытого монтажа

Технические данные

Материал	Сантехнический фарфор
----------	-----------------------

Арт. №	Цвет / поверхность
--------	--------------------

501.665.00.1	Белый
--------------	-------

Доступный с июль 2021

Характеристики

- Подвесной
- С ободком
- Сифон скрытый
- Скрытое крепление
- Удобное техобслуживание и очистка

Объем поставки

- Керамический писсуар

Вход	Выход
------	-------

Задний	Назад
--------	-------

Заказывается дополнительно

- Крепеж Geberit для писсуара, Kerafix → стр. 441



- Trap not included in scope of delivery
- Для систем управления смывом писсуара с питанием от сети необходимо электропитание

Новый

Писсуар Geberit Renova, треугольный, подвод сверху, отвод скрытый

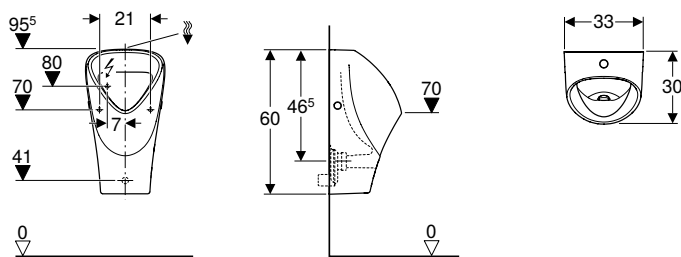

Применение

- Для режима с автоматическим экономным смывом
- Для монтажа писсуаров с верхним подводом и скрытым или нижним отводом
- Для систем управления писсуаров открытого монтажа с соединительным элементом сверху

Технические данные

Материал	Сантехнический фарфор
----------	-----------------------

Арт. №	Цвет / поверхность
--------	--------------------

501.675.00.1	Белый
--------------	-------

Доступный с июль 2021

Характеристики

- Подвесной
- С ободком
- Сифон скрытый
- Скрытое крепление
- Удобное техобслуживание и очистка

Объем поставки

- Керамический писсуар

Вход	Выход
------	-------

Вверху	Назад
--------	-------

Заказывается дополнительно

- Крепеж Geberit для писсуара, Kerafix → стр. 441



- Trap not included in scope of delivery

Новый

Писсуар Geberit Narva, подвод скрытый, отвод скрытый

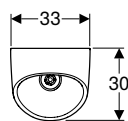
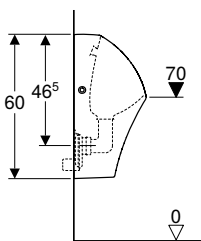
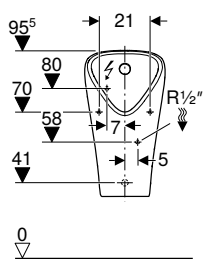

Применение

- Для режима с автоматическим экономным смывом
- Для скрытых систем управления писсуаров открытого монтажа
- Для скрытых встроенных систем смыва
- Для встроенных систем смыва

Технические данные

Материал	Сантехнический фарфор
----------	-----------------------

Характеристики

- Подвесной
- Без ободка
- Сифон скрытый
- Скрытое крепление
- Удобное техобслуживание и очистка
- Распыляющая головка заменяется с передним доступом, без снятия санфаянса

Объем поставки

- Керамический писсуар
- Отводная арматура
- Монтажный ключ для сливной арматуры
- Сетчатый фильтр
- Комплект принадлежностей для подвода воды
- Крепеж

Арт. №	Цвет / поверхность	Вход	Выход
501.655.00.1	Белый	Задний	Назад

Доступный с июль 2021

Принадлежности

- Разделительная перегородка Geberit → стр. 436



- Trap not included in scope of delivery
- Для систем управления смывом писсуара с питанием от сети необходимо электропитание

Для встроенных систем смыва

Писсуар Geberit Preda, для встроенной системы смыва

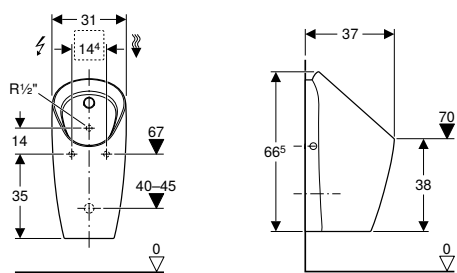

Применение

- Для режима с автоматическим экономным смывом
- Для подсоединения к встроенной системе управления смывом писсуара
- Для монтажных элементов Geberit для писсуаров для распыляющей головки
- Для монтажного комплекта системы управления смывом, для писсуаров Preda и Selva

Характеристики

- Без ободка
- Удобное техобслуживание и очистка
- Распыляющая головка заменяется с передним доступом, без снятия санфаянса
- Сифон заменяется сверху, без снятия санфаянса
- Держатель сифона регулируется по высоте без применения инструментов
- Очистка дренажной системы без снятия санфаянса
- Согласно положениям стандарта EN 13407, при промывке санфаянса писсуара гарантируется объем 0,5 л на смыв
- Возможна безводная эксплуатация

Объем поставки

- Крепеж
- Сифон для писсуара с функцией всасывания
- Сетчатый фильтр
- Отводная арматура
- Впускная арматура

Арт. №

116.070.00.1

Заказывается дополнительно

- Встроенная система смыва

Принадлежности

- Переходник сифона Geberit для писсуаров Preda, Selva и Tamina → стр. 439
- Гибридный сифон Geberit для писсуара → стр. 439

Писсуары

Писсуары

Для встроенных систем смыва

Писсуар Geberit Selva, для встроенной системы смыва

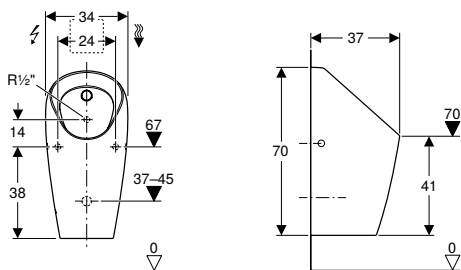

Применение

- Для режима с автоматическим экономным смывом
- Для подсоединения к встроенной системе управления смывом писсуара
- Для монтажных элементов Geberit для писсуаров для распыляющей головки
- Для монтажного комплекта системы управления смывом, для писсуаров Preda и Selva

Характеристики

- Без ободка
- Удобное техобслуживание и очистка
- Распыляющая головка заменяется с передним доступом, без снятия санфаянса
- Сифон заменяется сверху, без снятия санфаянса
- Держатель сифона регулируется по высоте без применения инструментов
- Очистка дренажной системы без снятия санфаянса
- Согласно положениям стандарта EN 13407, при промывке санфаянса писсуара гарантируется объем 0,5 л на смыв
- Возможна безводная эксплуатация

Объем поставки

- Крепеж
- Сифон для писсуара с функцией всасывания
- Сетчатый фильтр
- Отводная арматура
- Впускная арматура

Арт. №

116.080.00.1

Заказывается дополнительно

- Встроенная система смыва

Принадлежности

- Переходник сифона Geberit для писсуаров Preda, Selva и Tamina → стр. 439
- Гибридный сифон Geberit для писсуара → стр. 439

Со встроенным блоком управления

Писсуар Geberit Preda, со встроенным управлением, питание от сети

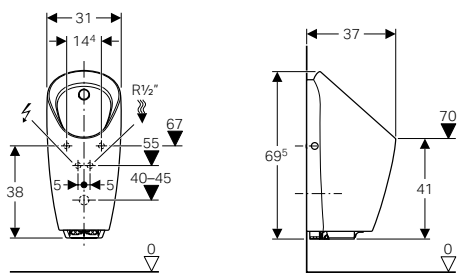

Применение

- Для режима с автоматическим экономным смывом
- Для монтажных элементов Geberit для писсуаров со встроенным управлением или для встроенного управления

Технические данные

Степень защиты	IP45
Номинальное напряжение	110–240 В перем. тока
Частота тока	50–60 Гц
Рабочее напряжение	4,5 В пост. тока
Потребляемая мощность	< 0,5 Вт
Потребляемая мощность в режиме ожидания	< 0,1 Вт
Гидравлическое давление	1–8 бар
Максимальное испытательное давление воды	16 бар
Максимальная температура воды	30 °С
Расход воды при давлении 1 бар с ограничителем расхода	0,18 л/с
Расчетный расход	0,22 л/с
Минимальное гидравлическое давление для расчетного расхода	1 бар
Периодическая подача воды, диапазон настройки	1–168 ч
Периодическая подача воды, заводская установка	24 ч
Время периодической подачи воды, диапазон настройки	3–180 с
Время периодической подачи воды, заводские настройки	5 с
Время распознавания пользователя, диапазон настройки	3–15 с
Время распознавания пользователя, заводская установка	7 с
Время смыва, диапазон настройки	1–15 с
Время смыва, заводская установка	7 с

Характеристики

- Инфракрасный датчик распознавания присутствия пользователя, реагирующий на движение ног
- Без ободка
- Удобное техобслуживание и очистка
- Система управления смывом писсуара заменяется с передним доступом, без снятия санфаянса
- Распыляющая головка заменяется с передним доступом, без снятия санфаянса
- Сифон заменяется сверху, без снятия санфаянса
- Держатель сифона регулируется по высоте без применения инструментов
- Очистка дренажной системы без снятия санфаянса
- Регулируемый гибридный режим экономии воды
- Регулируемое время смыва
- Вручную регулируемое время смыва
- Регулируемая периодическая подача воды
- Динамическая регулировка времени смыва
- Регулируемый предварительный смыв
- Энергообеспечение от сети
- Сетевое соединение с трехжильным гибким кабелем в защитной оболочке
- Готово к эксплуатации после подключения к сети
- Сетевой блок с индикатором-светодиодом
- Управление при перерыве в электроснабжении
- Функция закрывания вентиля при отключении питания
- Функции регулируются и запрашиваются при помощи пульта для настройки Geberit
- Возможно отключение задеирования смыва через Geberit Clean-Handy
- Объем смыва может уменьшаться за время смыва до 0,5 л на смыв
- Согласно положениям стандарта EN 13407, при промывке санфаянса писсуара гарантируется объем 0,5 л на смыв
- II группа запорных клапанов согласно стандарту DIN 4109

Объем поставки

- Система управления смывом писсуара с сетевым блоком и электромагнитным клапаном
- Крепеж
- Сифон для писсуара с функцией всасывания
- Сетчатый фильтр
- Отводная арматура
- Впускная арматура
- Редуктор

Арт. №

116.072.00.1

Принадлежности

- Переходник сифона Geberit для писсуаров Preda, Selva и Tamina → стр. 439
- Гибридный сифон Geberit для писсуара → стр. 439



- Для установки и демонтажа системы управления смывом без снятия санфаянса высота его кромки должна составлять не менее 55 см от готового пола

Писсуар Geberit Selva, со встроенным управлением, питание от сети

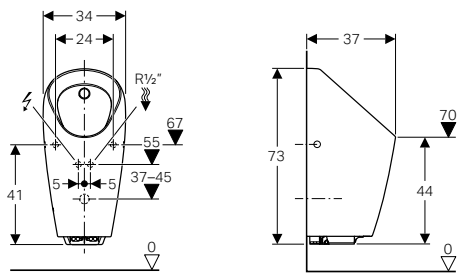

Применение

- Для режима с автоматическим экономным смывом
- Для монтажных элементов Geberit для писсуаров со встроенным управлением или для встроенного управления

Технические данные

Степень защиты	IP45
Номинальное напряжение	110–240 В перем. тока
Частота тока	50–60 Гц
Рабочее напряжение	4,5 В пост. тока
Потребляемая мощность	< 0,5 Вт
Потребляемая мощность в режиме ожидания	< 0,1 Вт
Гидравлическое давление	1–8 бар
Максимальное испытательное давление воды	16 бар
Максимальная температура воды	30 °C
Расход воды при давлении 1 бар с ограничителем расхода	0,18 л/с
Расчетный расход	0,22 л/с
Минимальное гидравлическое давление для расчетного расхода	1 бар
Периодическая подача воды, диапазон настройки	1–168 ч
Периодическая подача воды, заводская установка	24 ч
Время периодической подачи воды, диапазон настройки	3–180 с
Время периодической подачи воды, заводские настройки	5 с
Время распознавания пользователя, диапазон настройки	3–15 с
Время распознавания пользователя, заводская установка	7 с
Время смыва, диапазон настройки	1–15 с
Время смыва, заводская установка	7 с

Характеристики

- Инфракрасный датчик распознавания присутствия пользователя, реагирующий на движение ног
- Без ободка
- Удобное техобслуживание и очистка
- Система управления смывом писсуара заменяется с передним доступом, без снятия санфаянса
- Распыляющая головка заменяется с передним доступом, без снятия санфаянса
- Сифон заменяется сверху, без снятия санфаянса
- Держатель сифона регулируется по высоте без применения инструментов
- Очистка дренажной системы без снятия санфаянса
- Регулируемый гибридный режим экономии воды
- Регулируемое время смыва
- Вручную регулируемое время смыва
- Регулируемая периодическая подача воды
- Динамическая регулировка времени смыва
- Регулируемый предварительный смыв
- Энергообеспечение от сети
- Сетевое соединение с трехжильным гибким кабелем в защитной оболочке
- Готово к эксплуатации после подключения к сети
- Сетевой блок с индикатором-светодиодом
- Управление при перерыве в электроснабжении
- Функция закрывания вентиля при отключении питания
- Функции регулируются и запрашиваются при помощи пульта для настройки Geberit
- Возможно отключение задействования смыва через Geberit Clean-Handy
- Объем смыва может уменьшаться за время смыва до 0,5 л на смыв
- Согласно положениям стандарта EN 13407, при промывке санфаянса писсуара гарантируется объем 0,5 л на смыв
- II группа запорных клапанов согласно стандарту DIN 4109

Объем поставки

- Система управления смывом писсуара с сетевым блоком и электромагнитным клапаном
- Крепеж
- Сифон для писсуара с функцией всасывания
- Сетчатый фильтр
- Отводная арматура
- Впускная арматура
- Редуктор

Арт. №

116.082.00.1

Принадлежности

- Переходник сифона Geberit для писсуаров Preda, Selva и Tamina → стр. 439
- Гибридный сифон Geberit для писсуара → стр. 439



- Для установки и демонтажа системы управления смывом без снятия санфаянса высота его кромки должна составлять не менее 58 см от готового пола

Писсуар Geberit Preda, со встроенным управлением, питание от батарей

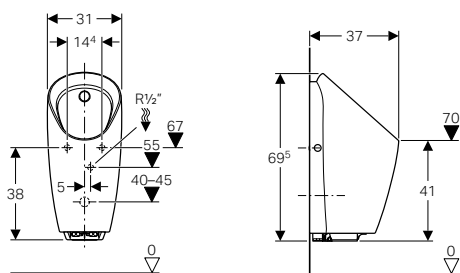

Применение

- Для режима с автоматическим экономным смывом
- Для монтажных элементов Geberit для писсуаров со встроенным управлением или для встроенного управления

Технические данные

Тип батарей	Щелочная (1,5 В, АА)
Срок службы батареи из поставки	~ 2 год(-а)/лет
Степень защиты	IP45
Рабочее напряжение	3 В пост. тока
Потребляемая мощность	< 0,5 Вт
Потребляемая мощность в режиме ожидания	< 0,1 Вт
Гидравлическое давление	1–8 бар
Максимальное испытательное давление воды	16 бар
Максимальная температура воды	30 °С
Расход воды при давлении 1 бар с ограничителем расхода	0,18 л/с
Расчетный расход	0,22 л/с
Минимальное гидравлическое давление для расчетного расхода	1 бар
Периодическая подача воды, диапазон настройки	1–168 ч
Периодическая подача воды, заводская установка	24 ч
Время периодической подачи воды, диапазон настройки	3–180 с
Время периодической подачи воды, заводские настройки	5 с
Время распознавания пользователя, диапазон настройки	3–15 с
Время распознавания пользователя, заводская установка	7 с
Время смыва, диапазон настройки	1–15 с
Время смыва, заводская установка	7 с

Характеристики

- Инфракрасный датчик распознавания присутствия пользователя, реагирующий на движение ног
- Без ободка
- Удобное техобслуживание и очистка
- Система управления смывом писсуара заменяется с передним доступом, без снятия санфаянса
- Распыляющая головка заменяется с передним доступом, без снятия санфаянса
- Сифон заменяется сверху, без снятия санфаянса
- Держатель сифона регулируется по высоте без применения инструментов
- Очистка дренажной системы без снятия санфаянса
- Регулируемый гибридный режим экономии воды
- Регулируемое время смыва
- Вручную регулируемое время смыва
- Регулируемая периодическая подача воды
- Динамическая регулировка времени смыва
- Регулируемый предварительный смыв
- Энергообеспечение от батарей
- Предупреждение о низком заряде батарей
- Функция закрывания вентиля при разряженной батарее
- Функции регулируются и запрашиваются при помощи пульта для настройки Geberit
- Возможно отключение задействия смыва через Geberit Clean-Handy
- Объем смыва может уменьшаться за время смыва до 0,5 л на смыв
- Согласно положениям стандарта EN 13407, при промывке санфаянса писсуара гарантируется объем 0,5 л на смыв
- II группа запорных клапанов согласно стандарту DIN 4109

Объем поставки

- Система управления смывом писсуара с электромагнитным клапаном
- Отсек для батарей
- 2 щелочно-марганцевых батарейки типа АА, 1,5 В
- Крепеж
- Сифон для писсуара с функцией всасывания
- Сетчатый фильтр
- Отводная арматура
- Впускная арматура
- Редуктор

Арт. №

116.073.00.1

Принадлежности

- Переходник сифона Geberit для писсуаров Preda, Selva и Tamina → стр. 439
- Гибридный сифон Geberit для писсуара → стр. 439



- Для установки и демонтажа системы управления смывом без снятия санфаянса высота его кромки должна составлять не менее 55 см от готового пола

Писсуар Geberit Selva, со встроенным управлением, питание от батарей

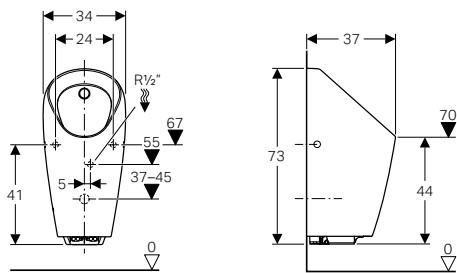

Применение

- Для режима с автоматическим экономным смывом
- Для монтажных элементов Geberit для писсуаров со встроенным управлением или для встроенного управления

Технические данные

Тип батарей	Щелочная (1,5 В, AA)
Срок службы батареи из поставки	~ 2 год(-а)/лет
Степень защиты	IP45
Рабочее напряжение	3 В пост. тока
Потребляемая мощность	< 0,5 Вт
Потребляемая мощность в режиме ожидания	< 0,1 Вт
Гидравлическое давление	1–8 бар
Максимальное испытательное давление воды	16 бар
Максимальная температура воды	30 °С
Расход воды при давлении 1 бар с ограничителем расхода	0,18 л/с
Расчетный расход	0,22 л/с
Минимальное гидравлическое давление для расчетного расхода	1 бар
Периодическая подача воды, диапазон настройки	1–168 ч
Периодическая подача воды, заводская установка	24 ч
Время периодической подачи воды, диапазон настройки	3–180 с
Время периодической подачи воды, заводские настройки	5 с
Время распознавания пользователя, диапазон настройки	3–15 с
Время распознавания пользователя, заводская установка	7 с
Время смыва, диапазон настройки	1–15 с
Время смыва, заводская установка	7 с

Характеристики

- Инфракрасный датчик распознавания присутствия пользователя, реагирующий на движение ног
- Без ободка
- Удобное техобслуживание и очистка
- Система управления смывом писсуара заменяется с передним доступом, без снятия санфаянса
- Распыляющая головка заменяется с передним доступом, без снятия санфаянса
- Сифон заменяется сверху, без снятия санфаянса
- Держатель сифона регулируется по высоте без применения инструментов
- Очистка дренажной системы без снятия санфаянса
- Регулируемый гибридный режим экономии воды
- Регулируемое время смыва
- Вручную регулируемое время смыва
- Регулируемая периодическая подача воды
- Динамическая регулировка времени смыва
- Регулируемый предварительный смыв
- Энергообеспечение от батареи
- Предупреждение о низком заряде батареи
- Функция закрывания вентиля при разряженной батарее
- Функции регулируются и запрашиваются при помощи пульта для настройки Geberit
- Возможно отключение задействования смыва через Geberit Clean-Handy
- Объем смыва может уменьшаться за время смыва до 0,5 л на смыв
- Согласно положениям стандарта EN 13407, при промывке санфаянса писсуара гарантируется объем 0,5 л на смыв
- II группа запорных клапанов согласно стандарту DIN 4109

Объем поставки

- Система управления смывом писсуара с электромагнитным клапаном
- Отсек для батарей
- 2 щелочно-марганцевых батарейки типа AA, 1,5 В
- Крепеж
- Сифон для писсуара с функцией всасывания
- Сетчатый фильтр
- Отводная арматура
- Впускная арматура
- Редуктор

Арт. №

116.083.00.1

Принадлежности

- Переходник сифона Geberit для писсуаров Preda, Selva и Tamina → стр. 439
- Гибридный сифон Geberit для писсуара → стр. 439



- Для установки и демонтажа системы управления смывом без снятия санфаянса высота его кромки должна составлять не менее 58 см от готового пола

Писсуар Geberit Preda, со встроенным управлением, питание от генератора

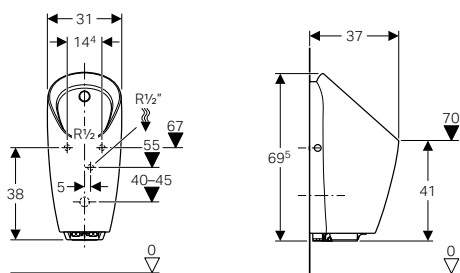

Применение

- Для режима с автоматическим экономным смывом
- Для монтажных элементов Geberit для писсуаров со встроенным управлением или для встроенного управления

Технические данные

Степень защиты	IP45
Рабочее напряжение	6,6 В пост. тока
Потребляемая мощность	< 0,5 Вт
Потребляемая мощность в режиме ожидания	< 0,1 Вт
Гидравлическое давление	1–8 бар
Максимальное испытательное давление воды	16 бар
Максимальная температура воды	30 °C
Расход воды при давлении 1 бар с ограничителем расхода	0,18 л/с
Расчетный расход	0,22 л/с
Минимальное гидравлическое давление для расчетного расхода	1 бар
Периодическая подача воды, диапазон настройки	1–168 ч
Периодическая подача воды, заводская установка	24 ч
Время периодической подачи воды, диапазон настройки	3–180 с
Время периодической подачи воды, заводские настройки	5 с
Время распознавания пользователя, диапазон настройки	3–15 с
Время распознавания пользователя, заводская установка	7 с
Время смыва, диапазон настройки	1–15 с
Время смыва, заводская установка	7 с

Характеристики

- Инфракрасный датчик распознавания присутствия пользователя, реагирующий на движение ног
- Без ободка
- Удобное техобслуживание и очистка
- Система управления смывом писсуара заменяется с передним доступом, без снятия санфаянса
- Распыляющая головка заменяется с передним доступом, без снятия санфаянса
- Сифон заменяется сверху, без снятия санфаянса
- Держатель сифона регулируется по высоте без применения инструментов
- Очистка дренажной системы без снятия санфаянса
- Регулируемый гибридный режим экономии воды
- Регулируемое время смыва
- Вручную регулируемое время смыва
- Регулируемая периодическая подача воды
- Динамическая регулировка времени смыва
- Регулируемый предварительный смыв
- Энергообеспечение от генератора и аккумулятора
- Автономное энергообеспечение
- Постоянная готовность к смыву, посредством автономного энергообеспечения, от 10 срабатываний по ок. 7 сек ежедневно
- Предупреждение при низком заряде аккумулятора
- Функции регулируются и запрашиваются при помощи пульта для настройки Geberit
- Возможно отключение задействования смыва через Geberit Clean-Handy
- Объем смыва может уменьшаться за время смыва до 0,5 л на смыв
- Согласно положениям стандарта EN 13407, при промывке санфаянса писсуара гарантируется объем 0,5 л на смыв
- II группа запорных клапанов согласно стандарту DIN 4109

Объем поставки

- Система управления смывом писсуара с генератором и электромагнитным клапаном
- Аккумулятор
- Крепеж
- Сифон для писсуара с функцией всасывания
- Сетчатый фильтр
- Отводная арматура
- Впускная арматура
- Редуктор

Арт. №

116.074.00.1

Принадлежности

- Переходник сифона Geberit для писсуаров Preda, Selva и Tamina → стр. 439
- Гибридный сифон Geberit для писсуара → стр. 439



- Для установки и демонтажа системы управления смывом без снятия санфаянса высота его кромки должна составлять не менее 55 см от готового пола

Писсуар Geberit Selva, со встроенным управлением, питание от генератора

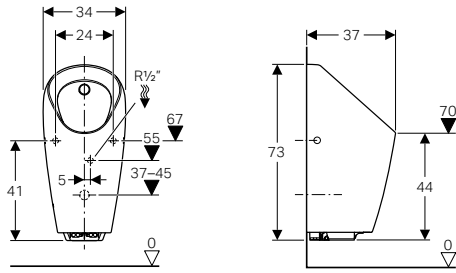

Применение

- Для режима с автоматическим экономным смывом
- Для монтажных элементов Geberit для писсуаров со встроенным управлением или для встроенного управления

Технические данные

Степень защиты	IP45
Рабочее напряжение	6,6 В пост. тока
Потребляемая мощность	< 0,5 Вт
Потребляемая мощность в режиме ожидания	< 0,1 Вт
Гидравлическое давление	1–8 бар
Максимальное испытательное давление воды	16 бар
Максимальная температура воды	30 °С
Расход воды при давлении 1 бар с ограничителем расхода	0,18 л/с
Расчетный расход	0,22 л/с
Минимальное гидравлическое давление для расчетного расхода	1 бар
Периодическая подача воды, диапазон настройки	1–168 ч
Периодическая подача воды, заводская установка	24 ч
Время периодической подачи воды, диапазон настройки	3–180 с
Время периодической подачи воды, заводские настройки	5 с
Время распознавания пользователя, диапазон настройки	3–15 с
Время распознавания пользователя, заводская установка	7 с
Время смыва, диапазон настройки	1–15 с
Время смыва, заводская установка	7 с

Характеристики

- Инфракрасный датчик распознавания присутствия пользователя, реагирующий на движение ног
- Без ободка
- Удобное техобслуживание и очистка
- Система управления смывом писсуара заменяется с передним доступом, без снятия санфаянса
- Распыляющая головка заменяется с передним доступом, без снятия санфаянса
- Сифон заменяется сверху, без снятия санфаянса
- Держатель сифона регулируется по высоте без применения инструментов
- Очистка дренажной системы без снятия санфаянса
- Регулируемый гибридный режим экономии воды
- Регулируемое время смыва
- Вручную регулируемое время смыва
- Регулируемая периодическая подача воды
- Динамическая регулировка времени смыва
- Регулируемый предварительный смыв
- Энергообеспечение от генератора и аккумулятора
- Автономное энергообеспечение
- Постоянная готовность к смыву, посредством автономного энергообеспечения, от 10 срабатываний по ок. 7 сек ежедневно
- Предупреждение при низком заряде аккумулятора
- Функции регулируются и запрашиваются при помощи пульта для настройки Geberit
- Возможно отключение задействования смыва через Geberit Clean-Handy
- Объем смыва может уменьшаться за время смыва до 0,5 л на смыв
- Согласно положениям стандарта EN 13407, при промывке санфаянса писсуара гарантируется объем 0,5 л на смыв
- II группа запорных клапанов согласно стандарту DIN 4109

Объем поставки

- Система управления смывом писсуара с генератором и электромагнитным клапаном
- Аккумулятор
- Крепеж
- Сифон для писсуара с функцией всасывания
- Сетчатый фильтр
- Отводная арматура
- Впускная арматура
- Редуктор

Арт. №

116.084.00.1

Принадлежности

- Переходник сифона Geberit для писсуаров Preda, Selva и Tamina → стр. 439
- Гибридный сифон Geberit для писсуара → стр. 439



- Для установки и демонтажа системы управления смывом без снятия санфаянса высота его кромки должна составлять не менее 58 см от готового пола

Для встроенного управления

Писсуар Geberit Preda, для встроенного управления

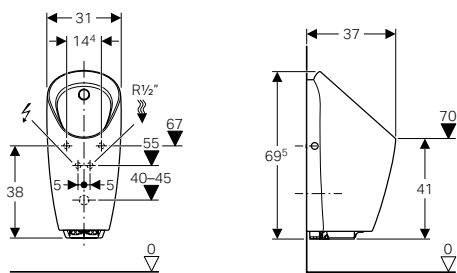

Применение

- Для безводной эксплуатации, с возможностью переоборудования на эксплуатацию со смывом
- Для монтажных элементов Geberit для писсуаров со встроенным управлением или для встроенного управления

Технические данные

Степень защиты	IP45
----------------	------

Характеристики

- Без системы управления смывом писсуара
- Возможно переоборудование на эксплуатацию со смывом посредством добавления системы управления смывом писсуара
- Без ободка
- Удобное техобслуживание и очистка
- Система управления смывом писсуара может монтироваться с передним доступом, без снятия санфаянса
- Сифон заменяется сверху, без снятия санфаянса
- Держатель сифона регулируется по высоте без применения инструментов
- Очистка дренажной системы без снятия санфаянса
- Согласно положениям стандарта EN 13407, при промывке санфаянса писсуара гарантируется объем 0,5 л на смыв

Объем поставки

- Крепеж
- Гибридный сифон
- Сифон для писсуара с функцией всасывания
- Сетчатый фильтр
- Отводная арматура
- Впускная арматура
- Редуктор

Арт. №

116.075.00.1



- Если в дальнейшем предполагается усовершенствование системы смывом, следует предусмотреть циркуляционный трубопровод. Избегать тупиковых трубопроводов
- Для установки и демонтажа системы управления смывом без снятия санфаянса высота его кромки должна составлять не менее 55 см от готового пола

Писсуары

Писсуары
Система смыва без подачи воды

Писсуар Geberit Selva, для встроенного управления

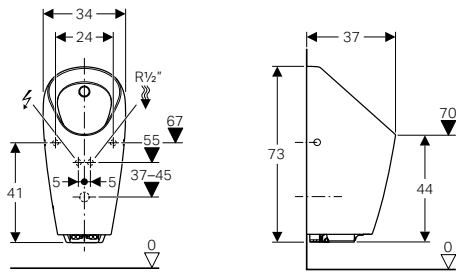

Применение

- Для безводной эксплуатации, с возможностью переоборудования на эксплуатацию со смывом
- Для монтажных элементов Geberit для писсуаров со встроенным управлением или для встроенного управления

Технические данные

Степень защиты	IP45
----------------	------

Объем поставки

- Крепеж
- Гибридный сифон
- Сифон для писсуара с функцией всасывания
- Сетчатый фильтр
- Отводная арматура
- Впускная арматура
- Редуктор

Арт. №

116.085.00.1

Характеристики

- Без системы управления смывом писсуара
- Возможно переоборудование на эксплуатацию со смывом посредством добавления системы управления смывом писсуара
- Без ободка
- Удобное техобслуживание и очистка
- Система управления смывом писсуара может монтироваться с передним доступом, без снятия санфаянса
- Сифон заменяется сверху, без снятия санфаянса
- Держатель сифона регулируется по высоте без применения инструментов
- Очистка дренажной системы без снятия санфаянса
- Согласно положениям стандарта EN 13407, при промывке санфаянса писсуара гарантируется объем 0,5 л на смыв



- Если в дальнейшем предполагается усовершенствование системы смывом, следует предусмотреть циркуляционный трубопровод. Избегать тупиковых трубопроводов
- Для установки и демонтажа системы управления смывом без снятия санфаянса высота его кромки должна составлять не менее 58 см от готового пола

Система смыва без подачи воды

Писсуар Geberit Preda, без воды

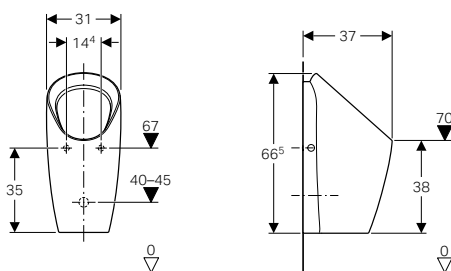

Применение

- Для безводной эксплуатации
- Для монтажных элементов Geberit для безводных писсуаров

Объем поставки

- Крепеж
- Гибридный сифон
- Сетчатый фильтр
- Отводная арматура

Арт. №

116.071.00.1

Характеристики

- Без ободка
- Удобное техобслуживание и очистка
- Сифон заменяется сверху, без снятия санфаянса
- Держатель сифона регулируется по высоте без применения инструментов
- Очистка дренажной системы без снятия санфаянса

Писсуар Geberit Selva, без воды

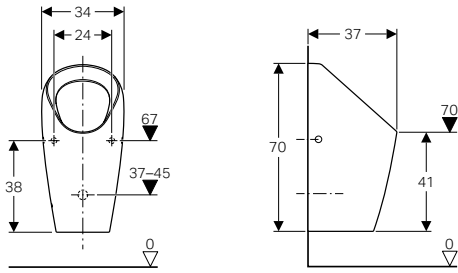

Применение

- Для безводной эксплуатации
- Для монтажных элементов Geberit для безводных писсуаров

Объем поставки

- Крепеж
- Гибридный сифон
- Сетчатый фильтр
- Отводная арматура

Характеристики

- Без ободка
- Удобное техобслуживание и очистка
- Сифон заменяется сверху, без снятия санфаянса
- Держатель сифона регулируется по высоте без применения инструментов
- Очистка дренажной системы без снятия санфаянса

Арт. №

116.081.00.1

Новый

Писсуар Geberit Narva, безводный, отвод скрытый

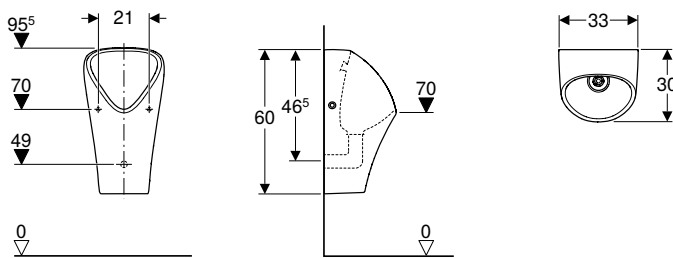

Применение

- Для безводной эксплуатации

Технические данные

Материал	Сантехнический фарфор
----------	-----------------------

Характеристики

- Подвесной
- Без ободка
- Скрытое крепление
- Удобное техобслуживание и очистка
- Сифон заменяется сверху, без снятия санфаянса

Объем поставки

- Керамический писсуар
- Отводная арматура
- Монтажный ключ для сливной арматуры
- Сетчатый фильтр
- Гибридный сифон
- Крепеж

Арт. №

Цвет / поверхность

Выход

501.657.00.8 Белый / Специальное керамическое покрытие KeraText

Назад

Доступный с июль 2021

Писсуары

Разделительные перегородки для писсуаров

Разделительные перегородки для писсуаров, пластиковые

Разделительные перегородки для писсуаров

Разделительные перегородки для писсуаров, пластиковые

Разделительная перегородка для писсуаров Geberit

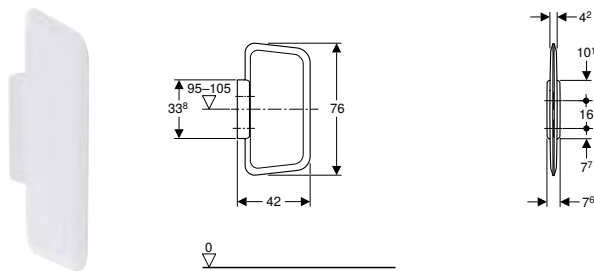

Применение

- Для монтажа на капитальные или гипсокартонные стены

Технические данные

Материал	Пластик
----------	---------

Характеристики

- Скрытое крепление

Объем поставки

- Держатель крепления рамки
- Крепеж
- Настенный держатель

Арт. № Цвет / поверхность

115.202.11.1 Альпийский белый

Разделительная перегородка для писсуара Geberit Basic

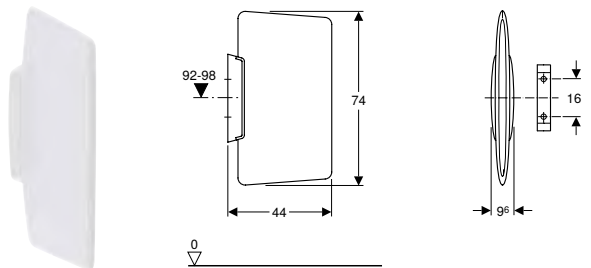

Применение

- Для монтажа на капитальные или гипсокартонные стены

Технические данные

Материал	Пластик
----------	---------

Характеристики

- Скрытое крепление

Объем поставки

- Держатель крепления рамки
- Крепеж
- Настенный держатель

Арт. № Цвет / поверхность

115.201.11.1 Альпийский белый

Разделительные перегородки керамические

Разделительная перегородка Geberit

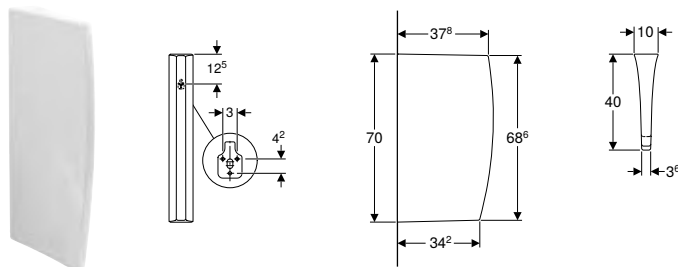

Технические данные

Материал	Сантехнический фарфор
----------	-----------------------

Объем поставки

- Крепеж

Арт. № Цвет / поверхность



110000000 Белый

L	B	H
[см]	[см]	[см]
40	10	70

Принадлежности

Обзор ассортимента – писсуары

Геберит Россия, По состоянию: февраль 2021

	Geberit Renova	Geberit Renova Plan	Aller
	Писсуар Geberit Renova, скрытый подвод, скрытый отвод	Писсуар Geberit Renova Plan, скрытый подвод, скрытый отвод	Писсуар Geberit Aller, скрытый подвод, скрытый отвод
Белый, без целеуказателя	235300000	235100000	236500000
			
	→ стр. 248	→ стр. 321	→ стр. 420

Сифоны и принадлежности для сифонов

Сифон Geberit, горизонтальный выпуск	152.950.11.1		→ стр. 529			✓
Сифон Geberit, вертикальный выпуск	152.951.11.1		→ стр. 529			
Сточная решетка Geberit для писсуаров	510410000		→ стр. 249	✓		
Сетчатый фильтр Geberit Aller, для писсуаров	510400000		N/A			✓





Сливная арматура

Сифон Geberit, горизонтальный выпуск	152.950.11.1		→ стр. 529	✓	✓	✓
Сифон Geberit, вертикальный выпуск	152.951.11.1		→ стр. 529			

Писсуары

Принадлежности
Крышки для писсуара

Геберит Россия, По состоянию: февраль 2021

				Geberit Renova	Geberit Renova Plan	Aller
				Писсуар Geberit Renova, скрытый подвод, скрытый отвод	Писсуар Geberit Renova Plan, скрытый подвод, скрытый отвод	Писсуар Geberit Aller, скрытый подвод, скрытый отвод
Крепеж Geberit для писсуара, Kerafix	551075000		→ стр. 441	✓		
	551070000		→ стр. 441	✓		
Крепеж Geberit для писсуара	521011000		→ стр. 442			✓
	521015000		→ стр. 442			✓
Прочие принадлежности						
Разделительная перегородка Geberit	110000000		→ стр. 436	✓	✓	✓

✓ Совместимо

Крышки для писсуара

Крышка для писсуара Geberit Renova Plan

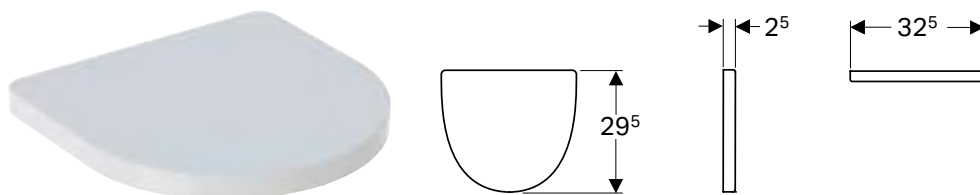

Применение

- Для писсуара Geberit Renova Plan с крышкой

Технические данные

Материал	Дюропласт
----------	-----------

Арт. №	Цвет / поверхность	Материал шарнира
572130000	Белый	Хромированная латунь

Сифоны и принадлежности к ним

Сетчатый фильтр Geberit Aller, для писсуаров



Применение

- Для писсуаров со смывом

Характеристики

- Коррозионностойкий

Технические данные

Материал	Нержавеющая сталь
----------	-------------------

Арт. №	Цвет / поверхность
510400000	Нержавеющая сталь

Сточная решетка Geberit для писсуаров



Применение

- Для писсуаров со смывом серии Renova и Renova Plan
- Для писсуаров Geberit Renova Plan

Характеристики

- Коррозионностойкий

Технические данные

Материал	Нержавеющая сталь
----------	-------------------

Арт. №	Цвет / поверхность
510410000	Нержавеющая сталь

Гибридный сифон Geberit для писсуара



Применение

- Для безводных писсуаров
- Для писсуаров с объемом смыва <0,5 л
- Для гибридных писсуаров
- Для писсуаров Geberit Preda
- Для писсуаров Geberit Selva
- Для писсуаров Geberit Tamina

Объем поставки

- Ключ для техобслуживания

Арт. №
116.066.00.1

Переходник сифона Geberit для писсуаров Preda, Selva и Tamina



Применение

- Для съема гибридных сифонов Geberit для писсуаров
- Для писсуаров Geberit Preda
- Для писсуаров Geberit Selva
- Для писсуаров Geberit Tamina

Объем поставки

- Ключ для техобслуживания

Арт. №
116.058.00.1

Всасывающее сопло Geberit для адаптера сифона



Применение

- Для увеличения пропускной способности слива гибридных сифонов Geberit для писсуаров
- Для монтажа на адаптеры сифонов Geberit для писсуаров

Арт. №

116.065.00.1

Адаптер сифона Geberit d103, для писсуаров



Применение

- Для безводных писсуаров
- Исключительно для писсуаров из пластика
- Для держателя гибридных сифонов Geberit в писсуарах Urimat с сифоном \varnothing 103 мм

Объем поставки

- Ключ для техобслуживания

Арт. №

d, \varnothing
[мм]

116.060.00.1

103

Адаптер сифона Geberit d125, для писсуаров



Применение

- Для безводных писсуаров
- Для держателя гибридных сифонов Geberit в писсуарах Laufen, тип Lema, с сифоном \varnothing 125 мм
- Для держателя гибридных сифонов Geberit в писсуарах Rosa, тип Hall Flushfree, с сифоном \varnothing 125 мм
- Для держателя гибридных сифонов Geberit в писсуарах Villeroy & Boch, тип Subway AquaZero, с сифоном \varnothing 125 мм

Объем поставки

- Ключ для техобслуживания

Арт. №

d, \varnothing
[мм]

116.062.00.1

125

Сетчатый фильтр Geberit для писсуаров Preda, Selva и Tamina

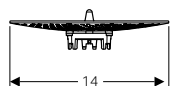
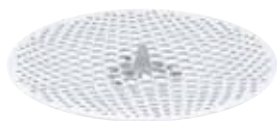

Применение

- Для защиты гибридных сифонов Geberit от загрязнения
- Для защиты всасывающих сифонов Geberit от загрязнения
- Для писсуаров Geberit Preda
- Для писсуаров Geberit Selva
- Для писсуаров Geberit Tamina

Арт. №	Цвет / поверхность	Материал
116.059.00.1	Белый	Пластик
116.059.SN.1	Сатинированный	Нержавеющая сталь

Сетчатый фильтр Geberit для адаптера сифона d103–125

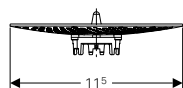
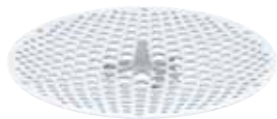

Применение

- Для адаптера сифона Geberit для писсуаров \varnothing 103–125 мм
- Для защиты всасывающих сифонов от загрязнения

Арт. №	Цвет / поверхность	Материал
116.067.00.1	Белый	Пластик

Крепеж

Крепеж Geberit для писсуара, Kerafix



Характеристики

- С белыми защитными заглушками для закрывания крепления

Объем поставки

- Комплект 2 шт.

Арт. №
500.123.00.1

Крепеж Geberit для писсуара, Kerafix



Объем поставки

- Комплект 2 шт.

Арт. №	Цвет / поверхность
551070000	Хромированный
551075000	Белый

Писсуары

Принадлежности
Крепеж

Комплект винтов Geberit для крепежа, Kerafix



Объем поставки

- Комплект 2 шт.

Арт. №

597159000

Крепеж Geberit для писсуара



Применение

- Для писсуаров с видимым креплением

Объем поставки

- Комплект 2 шт.

Арт. №

Цвет / поверхность

521011000

Хромированный

521015000

Белый



Geberit Option

Мебель для ванных комнат	446
Обзор аксессуаров – мебель для ванной комнаты Geberit Option	446
Зеркала	446
Зеркальные шкафчики	448

Мебель для ванных комнат

Обзор аксессуаров – мебель для ванной комнаты Geberit Option

Геберит Россия, По состоянию: февраль 2021

		Магнитный кронштейн Geberit
		510010000
		
		→ стр. 509
Зеркальные шкафы		
Зеркальный шкаф Geberit Option Basic с подсветкой и двумя дверями	500.257.00.1	✓
	500.258.00.1	→ стр. 448 ✓
	500.273.00.1	✓
Зеркальный шкаф Geberit Option с подсветкой и двумя дверями	500.582.00.1	✓
	500.205.00.1	→ стр. 449 ✓
	500.583.00.1	✓
Зеркальный шкаф Geberit Option с подсветкой и тремя дверями	500.207.00.1	→ стр. 450 ✓
Зеркальный шкаф Geberit Option Plus с подсветкой и двумя дверями	500.593.00.1	→ стр. 451
	500.206.00.1	
Зеркальный шкаф Geberit Option Plus с подсветкой и тремя дверями	500.594.00.1	→ стр. 452
	500.592.00.1	
✓ Совместимо		

Зеркала

Зеркало с подсветкой Geberit Option Basic, двухсторонняя подсветка

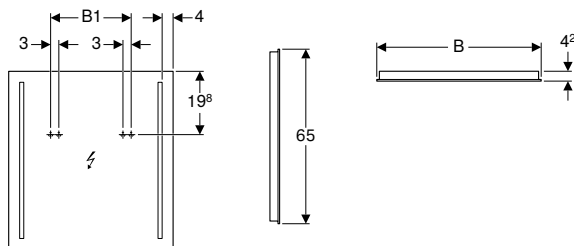

Технические данные

Степень защиты	IP44
Класс защиты	I
Номинальное напряжение	100–230 В перем. тока
Частота тока	50 / 60 Гц
Рабочее напряжение	12 В пост. тока
Выходное напряжение	12 В пост. тока
Потребляемая мощность	20 Вт
Материал	Стекло
Класс энергоэффективности	A++
Цвет подсветки	4200 К

Характеристики

- Подходит к любым сериям ванных комнат
- Светодиодное освещение
- Механический выключатель

Объем поставки

- Зеркало
- Крепеж

Арт. №	B [см]	B1 [см]	H [см]	T [см]	Световой поток [lm]
500.580.00.1	40	19,4	65	4,2	2200
500.581.00.1	50	19,4	65	4,2	2200

Зеркало с подсветкой Geberit Option Plus с прямым и непрямым освещением

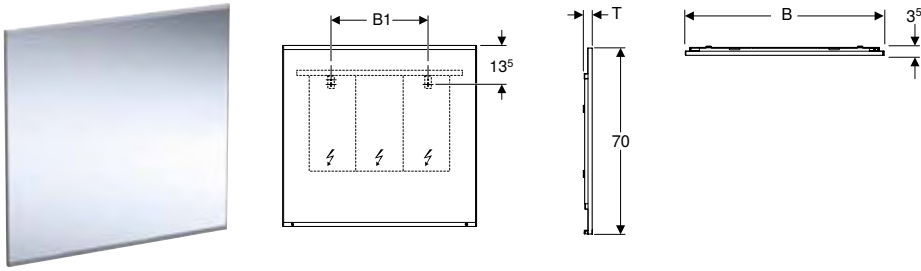

Технические данные

Степень защиты	IP44
Класс защиты	I
Номинальное напряжение	100–230 В перем. тока
Частота тока	50 / 60 Гц
Рабочее напряжение	24 В пост. тока
Класс энергоэффективности	A++
Цвет подсветки	3000 К

Характеристики

- Подходит к любым сериям ванных комнат
- Светодиодное освещение
- Прямое освещение и фоновая подсветка
- Обогреваемая задняя сторона для защиты зеркала от запотевания
- Сенсорный выключатель
- С регулируемой яркостью
- С функцией памяти

Объем поставки

- Зеркало
- Крепеж

Арт. №	Цвет / поверхность	B [см]	B1 [см]	H [см]	T [см]	Потребляемая мощность [W]	Световой поток [lm]
501.070.00.1	Серебристые оттенки / Матированный алюминий	40	20	70	3,5	14	1876
501.071.00.1	Серебристые оттенки / Матированный алюминий	60	30	70	3,5	21	2796
501.072.00.1	Серебристые оттенки / Матированный алюминий	75	35	70	3,5	26	3495
501.073.00.1	Серебристые оттенки / Матированный алюминий	90	45	70	3,5	32	4184
501.074.00.1	Серебристые оттенки / Матированный алюминий	120	60	70	3,5	42	5544

Зеркальные шкафчики

Зеркальный шкаф Geberit Option Basic с подсветкой и двумя дверями

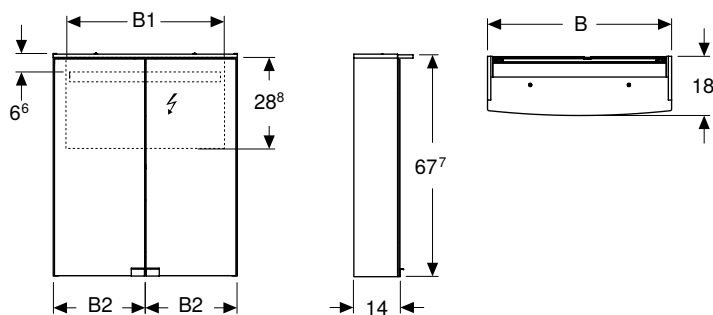

Технические данные

Степень защиты	IP44
Класс защиты	I
Номинальное напряжение	230 В перем. тока
Частота тока	50 Гц
Рабочее напряжение	12 В пост. тока
Выходное напряжение	12 В пост. тока
Материал	Влагостойкое трехслойная ДСП
Класс энергоэффективности	A++
Цвет подсветки	4200 К

Характеристики

- Подходит к любым сериям ванных комнат
- Светодиодное освещение
- Механический выключатель
- Штепсельная розетка
- Съемные вставные полки
- С двумя дверцами
- Двери с зеркальным покрытием с обеих сторон

Объем поставки

- Зеркальный шкаф
- 2 стеклянные полки
- Крепеж

Арт. №	Цвет / поверхность	B [см]	B1 [см]	B2 [см]	H [см]	T [см]	Потребляемая мощность [W]	Штепсельная розетка	Световой поток [lm]
500.257.00.1	Корпус: белый / лакированный матовый Дверцы: с зеркальным покрытием внутри и снаружи	50	46,8	24,7	67,5	18	9	CEE 7/3 (Schuko)	1170
500.258.00.1	Корпус: белый / лакированный матовый Дверцы: с зеркальным покрытием внутри и снаружи	56	52,8	27,7	67,5	18	10	CEE 7/3 (Schuko)	1300
500.273.00.1	Корпус: белый / лакированный матовый Дверцы: с зеркальным покрытием внутри и снаружи	60	56,8	29,7	67,5	18	11	CEE 7/3 (Schuko)	1430

Принадлежности

- Магнитный кронштейн Geberit → стр. 509

Зеркальный шкаф Geberit Option с подсветкой и двумя дверями

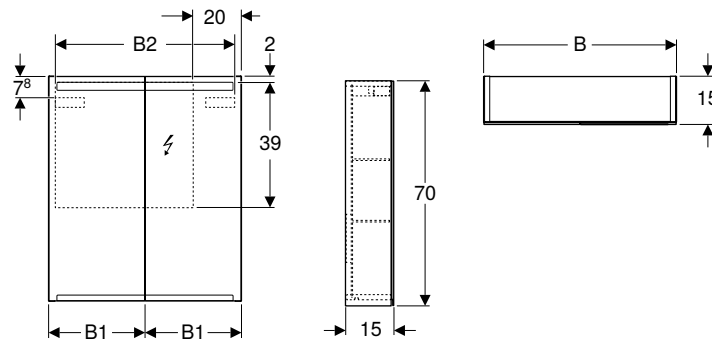

Технические данные

Степень защиты	IP44
Класс защиты	I
Номинальное напряжение	230 В перем. тока
Частота тока	50 Гц
Рабочее напряжение	12 В пост. тока
Выходное напряжение	12 В пост. тока
Материал	Влагостойкое трехслойная ДСП
Класс энергоэффективности	A++
Цвет подсветки	4200 К

Характеристики

- Подходит к любым сериям ванных комнат
- Светодиодное освещение
- Непрямое освещение
- Сенсорный выключатель для верхней лампы
- Сенсорный выключатель для нижней лампы
- Штепсельная розетка
- Внешние стороны с зеркальным покрытием
- С двумя дверцами
- Двери с зеркальным покрытием с обеих сторон
- Съёмные вставные полки

Объем поставки

- Зеркальный шкаф
- 2 стеклянные полки
- Крепеж

Арт. №	Цвет / поверхность	B [см]	B1 [см]	B2 [см]	H [см]	T [см]	Потребляемая мощность [W]	Штепсельная розетка	Световой поток [lm]	Световой поток, непрямой [lm]
500.582.00.1	Корпус: с зеркальным покрытием снаружи Дверцы: с зеркальным покрытием внутри и снаружи	60	29,8	54,2	70	15	9,65	CEE 7/3 (Schuko)	935	350
500.205.00.1	Корпус: с зеркальным покрытием снаружи Дверцы: с зеркальным покрытием внутри и снаружи	75	37,3	69,6	70	15	12,35	CEE 7/3 (Schuko)	1190	455
500.583.00.1	Корпус: с зеркальным покрытием снаружи Дверцы: с зеркальным покрытием внутри и снаружи	90	44,8	84,2	70	15	15,05	CEE 7/3 (Schuko)	1445	560

Принадлежности

- Магнитный кронштейн Geberit → стр. 509

Зеркальный шкаф Geberit Option с подсветкой и тремя дверями

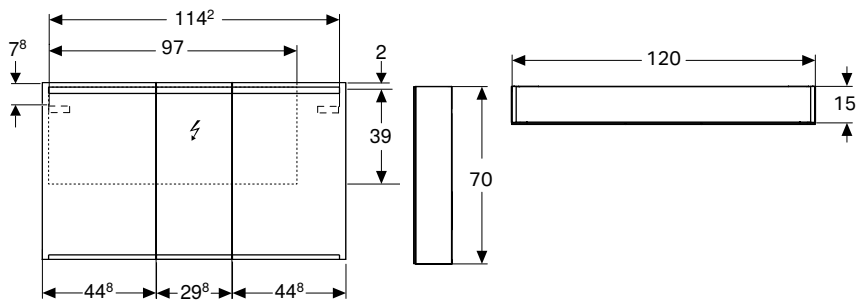

Технические данные

Степень защиты	IP44
Класс защиты	I
Номинальное напряжение	230 В перем. тока
Частота тока	50 Гц
Рабочее напряжение	12 В пост. тока
Выходное напряжение	12 В пост. тока
Потребляемая мощность	20,45 Вт
Материал	Влагостойкое трехслойная ДСП
Класс энергоэффективности	A++
Цвет подсветки	4200 К

Характеристики

- Подходит к любым сериям ванных комнат
- Светодиодное освещение
- Непрямое освещение
- Сенсорный выключатель для верхней лампы
- Сенсорный выключатель для нижней лампы
- Штепсельная розетка
- Внешние стороны с зеркальным покрытием
- С тремя дверцами
- Двери с зеркальным покрытием с обеих сторон
- Съёмные вставные полки

Объем поставки

- Зеркальный шкаф
- 4 стеклянные полки
- Крепеж

Арт. №	Цвет / поверхность	В [см]	Н [см]	Т [см]	Штепсельная розетка	Световой поток [lm]	Световой поток, непрямой [лм]
500.207.00.1	Корпус: с зеркальным покрытием снаружи Дверцы: с зеркальным покрытием внутри и снаружи	120	70	15	CEE 7/3 (Schuko)	1995	770

Принадлежности

- Магнитный кронштейн Geberit → стр. 509

Зеркальный шкаф Geberit Option Plus с подсветкой и двумя дверями

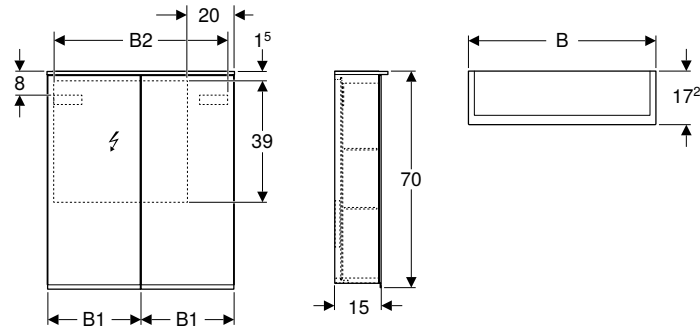

Технические данные

Степень защиты	IP44
Номинальное напряжение	230 В перем. тока
Частота тока	50 Гц
Рабочее напряжение	12 В пост. тока
Выходное напряжение	12 В пост. тока
Материал	Влагостойкое трехслойная ДСП
Класс энергоэффективности	A++
Цвет подсветки	4200 К

Характеристики

- Подходит к любым сериям ванных комнат
- Светодиодное освещение
- Непрямое освещение
- Сенсорный выключатель для верхней лампы
- Сенсорный выключатель для нижней лампы
- Штепсельная розетка
- Разъем USB
- Внешние стороны с зеркальным покрытием
- Задняя дверца с зеркальным покрытием
- С двумя дверцами
- Двери с зеркальным покрытием с обеих сторон
- Съемные вставные полки
- Увеличивающее зеркало
- Магнитный держатель

Объем поставки

- Зеркальный шкаф
- 2 стеклянные полки
- Увеличительное зеркало
- Магнитный держатель
- Крепеж

Арт. №	Цвет / поверхность	B [см]	B1 [см]	B2 [см]	H [см]	T [см]	Класс защиты	Потребляемая мощность [W]	Штепсельная розетка	Световой поток [lm] прямой	Световой поток, [lm] не прямой
500.593.00.1	Корпус: с зеркальным покрытием снаружи Дверцы: с зеркальным покрытием внутри и снаружи	60	29,8	54,5	70	17,2	I	10	CEE 7/3 (Schuko)	1050	350
500.206.00.1	Корпус: с зеркальным покрытием снаружи Дверцы: с зеркальным покрытием внутри и снаружи	75	37,3	69,6	70	17,2	I	12,25	CEE 7/3 (Schuko)	1260	455

Принадлежности

- Магнитный кронштейн Geberit → стр. 509

Зеркальный шкаф Geberit Option Plus с подсветкой и тремя дверями

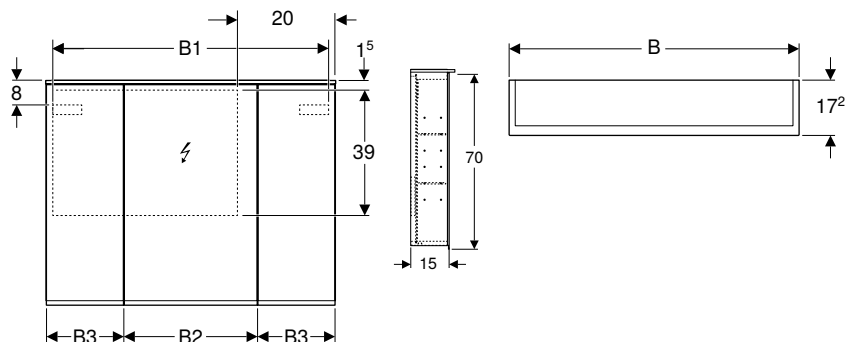

Технические данные

Степень защиты	IP44
Номинальное напряжение	230 В перем. тока
Частота тока	50 Гц
Рабочее напряжение	12 В пост. тока
Выходное напряжение	12 В пост. тока
Материал	Влагостойкое трехслойная ДСП
Класс энергоэффективности	A++
Цвет подсветки	4200 К

Характеристики

- Светодиодное освещение
- Непрямое освещение
- Сенсорный выключатель для верхней лампы
- Сенсорный выключатель для нижней лампы
- Подходит к любым сериям ванных комнат
- Разъем USB
- Внешние стороны с зеркальным покрытием
- Задняя дверца с зеркальным покрытием
- Штепсельная розетка
- С тремя дверцами
- Двери с зеркальным покрытием с обеих сторон
- Съёмные вставные полки
- Увеличивающее зеркало
- Магнитный держатель

Объем поставки

- Зеркальный шкаф
- 6 вставных полок
- Увеличительное зеркало
- Магнитный держатель
- Крепеж

Арт. №	Цвет / поверхность	V [см]	B1 [см]	B2 [см]	B3 [см]	H [см]	T [см]	Класс защиты	Потребляемая мощность [W]	Штепсельная розетка	Световой поток [lm]	Световой поток, не прямой [лм]
500.594.00.1	Корпус: с зеркальным покрытием снаружи Дверцы: с зеркальным покрытием внутри и снаружи	90	86,4	41,4	24	70	17,2	I	14,5	CEE 7/3 (Schuko)	1470	560
500.592.00.1	Корпус: с зеркальным покрытием снаружи Дверцы: с зеркальным покрытием внутри и снаружи	120	114,6	49,4	35	70	17,2	I	19	CEE 7/3 (Schuko)	1890	770

Принадлежности

- Магнитный кронштейн Geberit → стр. 509



- Одна штепсельная розетка для зеркального шкафа 90 см
- Две штепсельные розетки для зеркального шкафа 120 см



Geberit Bambini











Обзор ассортимента – детские раковины Geberit Bambini	457
Раковины	460
Раковины	460
Раковины коллективного пользования	461
Принадлежности	466
Унитазы	470
Обзор аксессуаров – подвесные и напольные унитазы Geberit Bambini	471
Подвесные унитазы	472
Напольные унитазы	473
Сиденья на унитаз	475
Сиденья для унитазов	476
Смесители	476
Смесители для раковин	476
Принадлежности	479
Монтажный кронштейн	479
Для смесителей для раковины Geberit Bambini	480

Обзор ассортимента – детские раковины Geberit Bambini

Геберит Россия, По состоянию: февраль 2021

Белый «Alpine», отверстие для крана слева и справа, без перелива			
Белый «Alpine», отверстие для крана по центру, слева и справа, без перелива			
Декоративные панели фронтальные			
Фронтальная декоративная панель Geberit Bambini для детской раковины, для двух смесителей для раковины	430210016	Альпийский белый	→ стр. 466
	430210227	Varicolor красный №227	→ стр. 466
	430210304	Varicolor желтый №304	→ стр. 466
	430210226	Varicolor синий №226	→ стр. 466
	430210229	Varicolor зеленый №229	→ стр. 466
	430210301	Varicolor оранжевый №301	→ стр. 466
Фронтальная декоративная панель Geberit Bambini для детской раковины, для трех смесителей для раковины, более низкая раковина слева	430310016	Альпийский белый	→ стр. 466
	430310226	Varicolor синий №226	→ стр. 466
	430310227	Varicolor красный №227	→ стр. 466
	430310304	Varicolor желтый №304	→ стр. 466
	430310229	Varicolor зеленый №229	→ стр. 466
	430310301	Varicolor оранжевый №301	→ стр. 466
Фронтальная декоративная панель Geberit Bambini для детской раковины, для трех смесителей для раковины, более низкая раковина справа	430360016	Альпийский белый	→ стр. 467
	430360226	Varicolor синий №226	→ стр. 467
	430360227	Varicolor красный №227	→ стр. 467
	430360304	Varicolor желтый №304	→ стр. 467
	430360229	Varicolor зеленый №229	→ стр. 467
	430360301	Varicolor оранжевый №301	→ стр. 467
Фронтальная декоративная панель Geberit Bambini для детской раковины, для четырех смесителей для раковины, более низкая раковина слева	430010016	Альпийский белый	→ стр. 467
	430010226	Varicolor синий №226	→ стр. 467
	430010227	Varicolor красный №227	→ стр. 467
	430010304	Varicolor желтый №304	→ стр. 467
	430010229	Varicolor зеленый №229	→ стр. 467
	430010301	Varicolor оранжевый №301	→ стр. 467
Фронтальная декоративная панель Geberit Bambini для детской раковины, для четырех смесителей для раковины, более низкая раковина справа	430060016	Альпийский белый	→ стр. 468
	430060226	Varicolor синий №226	→ стр. 468
	430060227	Varicolor красный №227	→ стр. 468
	430060304	Varicolor желтый №304	→ стр. 468
	430060229	Varicolor зеленый №229	→ стр. 468
	430060301	Varicolor оранжевый №301	→ стр. 468
Декоративные панели боковые			
Боковая декоративная панель Geberit Bambini для детской раковины, более высокая раковина	431030016	Альпийский белый	→ стр. 469
	431030226	Varicolor синий №226	→ стр. 469
	431030227	Varicolor красный №227	→ стр. 469
	431030304	Varicolor желтый №304	→ стр. 469
	431030229	Varicolor зеленый №229	→ стр. 469
	431030301	Varicolor оранжевый №301	→ стр. 469
Боковая декоративная панель Geberit Bambini для детской раковины, более низкая раковина	431020016	Альпийский белый	→ стр. 468
	431020226	Varicolor синий №226	→ стр. 468
	431020227	Varicolor красный №227	→ стр. 468
	431020304	Varicolor желтый №304	→ стр. 468
	431020229	Varicolor зеленый №229	→ стр. 468
	431020301	Varicolor оранжевый №301	→ стр. 468

Геберит Россия, По состоянию: февраль 2021

Крепления			
Комплект монтажных кронштейнов Geberit для детской раковины, для двух смесителей для раковины	521095000		→ стр. 479
Комплект монтажных кронштейнов Geberit для детской раковины, для трех смесителей	521093000		→ стр. 479
Комплект монтажных кронштейнов Geberit для детской раковины, для четырех смесителей	521092000		→ стр. 479
Смесители для раковин			
Смеситель для раковины Geberit Bambini, однорычажный	571600000		→ стр. 476
Смеситель для раковины Geberit Bambini с питанием от сети	577660000		→ стр. 477
Смеситель для раковины Geberit Bambini с питанием от батарей	577650000		→ стр. 478
Минитермостат Geberit Bambini для смесителя для раковины	599113000		→ стр. 480
Аэратор Geberit Bambini для смесителя для раковины	571410000		→ стр. 480
Сливная арматура			
Трубный сифон Geberit для раковин и биде, горизонтальный выпуск	151.113.11.1		→ стр. 521
Только в сочетании с донным клапаном			
Или			
Донный клапан Geberit с отводом без возможности перекрытия слива и с крышкой клапана	152.050.21.1		→ стр. 518

✓ Совместимо

¹⁾ Заказывать в двух экземплярах

²⁾ Требуется при использовании арматуры Bambini в более высоких раковинах с сочетании с донным клапаном с переливным патрубком

³⁾ Для более низкой раковины

	Раковина детская Geberit Bambini, на два смесителя 90 cm	Раковина детская Geberit Bambini, на три смесителя, более низкая раковина слева 139 cm	Раковина детская Geberit Bambini, на три смесителя, более низкая раковина справа 139 cm	Раковина детская Geberit Bambini, на четыре смесителя, более низкая раковина слева 180 cm	Раковина детская Geberit Bambini, на четыре смесителя, более низкая раковина справа 180 cm
	✓				
		✓	✓		
				✓	✓
	✓	✓	✓	✓	✓
	✓	✓	✓	✓	✓
	✓	✓	✓	✓	✓
	✓	✓	✓	✓	✓
	✓	✓ ²⁾	✓ ²⁾	✓	✓
	✓	✓ ¹⁾	✓ ¹⁾	✓ ¹⁾	✓ ¹⁾
	✓	✓ ³⁾	✓ ³⁾	✓ ³⁾	✓ ³⁾

Раковины

Раковины

Раковина детская Geberit Bambini

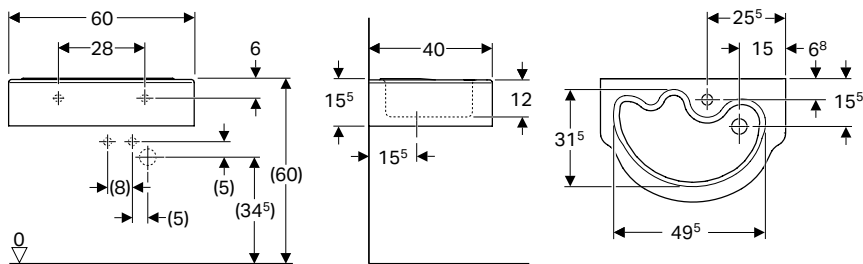

Применение

- Для детей

Технические данные

Материал	Сантехнический фарфор
----------	-----------------------

Характеристики

- Асимметричная
- Сочетается с полупьедесталом

Арт. №	Цвет / поверхность	Отверстие под смеситель	Перелив	Н [см]	Т [см]
--------	--------------------	-------------------------	---------	--------	--------

В / Ширина: 60 см

326060000	Белый	По центру	Без	15,5	40
-----------	-------	-----------	-----	------	----

Комбинируется с

- Полупьедестал Geberit Bambini → стр. 460
- Смеситель для раковины Geberit Bambini, однорычажный → стр. 476
- Смеситель для раковины Geberit Bambini с питанием от батарей → стр. 478
- Смеситель для раковины Geberit Bambini с питанием от сети → стр. 477

Принадлежности

- Донный клапан Geberit с отводом без возможности перекрытия слива и с крышкой клапана → стр. 518

Полупьедестал Geberit Bambini

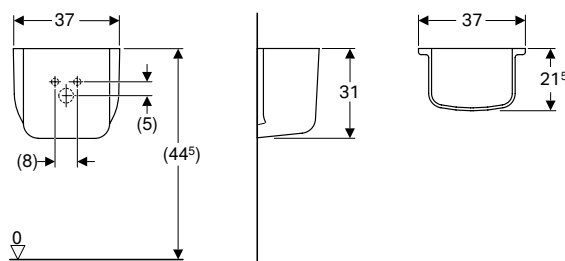

Технические данные

Материал	Сантехнический фарфор
----------	-----------------------

Арт. №	Цвет / поверхность
296500000	Белый

Заказывается дополнительно

- Крепеж

Комбинируется с

- Раковина детская Geberit Bambini → стр. 460

Раковины коллективного пользования

Раковина детская Geberit Bambini, на два смесителя

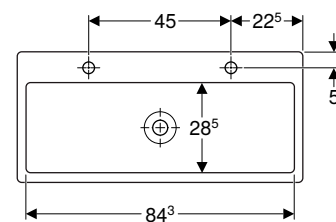
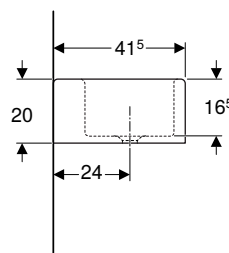
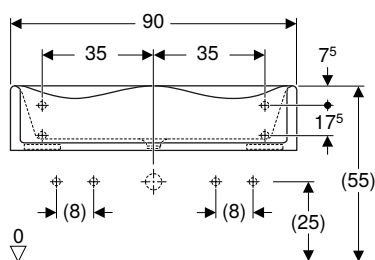

Применение

- Для монтажа к монтажным кронштейнам
- Для детей
- Для школ, детских садов и других учебных заведений

Технические данные

Материал	Varicor®
----------	----------

Характеристики

- 2 зоны
- С укороченным вылетом
- Волнообразный край для удобного доступа к смесителю
- Закругленные края для защиты от повреждений
- Антибактериальный
- Ударопрочный
- Стойкий к царапанью
- Простая очистка
- Бесшовное восстановление поверхности

Арт. №	Цвет / поверхность	Отверстие под смеситель	Перелив	Н [см]	Т [см]
В / Ширина: 90 см					
430200016	Альпийский белый	Левое и правое	Без	20	41,5

Заказывается дополнительно

- Фронтальная декоративная панель Geberit Bambini для детской раковины, для двух смесителей для раковины → стр. 466
- Боковая декоративная панель Geberit Bambini для детской раковины, более низкая раковина → стр. 468
- Комплект монтажных кронштейнов Geberit для детской раковины, для двух смесителей для раковины → стр. 479

Комбинируется с

- Смеситель для раковины Geberit Bambini, однорычажный → стр. 476
- Смеситель для раковины Geberit Bambini с питанием от батарей → стр. 478
- Смеситель для раковины Geberit Bambini с питанием от сети → стр. 477

Принадлежности

- Сифон Geberit, для раковин, с манжетой, горизонтальный выпуск → стр. 520
- Донный клапан Geberit с отводом без возможности перекрытия слива и с крышкой клапана → стр. 518

Раковина детская Geberit Bambini, на три смесителя, более низкая раковина слева

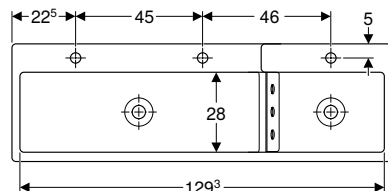
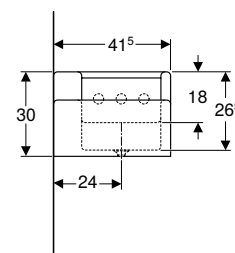
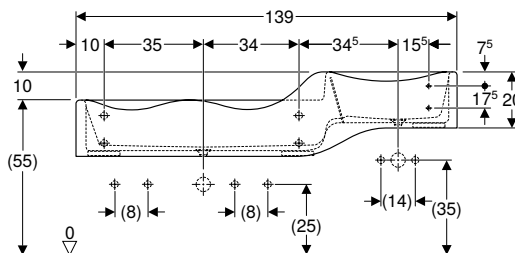

Применение

- Для монтажа к монтажным кронштейнам
- Для детей
- Для школ, детских садов и других учебных заведений

Технические данные

Материал	Varicor®
----------	----------

Характеристики

- 3 зоны
- 2 стока
- С укороченным вылетом
- Волнообразный край для удобного доступа к смесителю
- Закругленные края для защиты от повреждений
- Антибактериальный
- Ударопрочный
- Стойкий к царапанью
- Простая очистка
- Бесшовное восстановление поверхности

Объем поставки

- Стабилизатор поток для воронки из PMMA

Арт. №	Цвет / поверхность	Отверстие под смеситель	Перелив	H [см]	T [см]
В / Ширина: 139 см 430300016	Альпийский белый	По центру, слева и справа	Без	30	41,5

Заказывается дополнительно

- Фронтальная декоративная панель Geberit Bambini для детской раковины, для трех смесителей для раковины, более низкая раковина слева → стр. 466
- Боковая декоративная панель Geberit Bambini для детской раковины, более низкая раковина → стр. 468
- Боковая декоративная панель Geberit Bambini для детской раковины, более высокая раковина → стр. 469
- Комплект монтажных кронштейнов Geberit для детской раковины, для трех смесителей → стр. 479

Комбинируется с

- Смеситель для раковины Geberit Bambini, однорычажный → стр. 476
- Смеситель для раковины Geberit Bambini с питанием от батарей → стр. 478
- Смеситель для раковины Geberit Bambini с питанием от сети → стр. 477

Принадлежности

- Донный клапан Geberit с отводом без возможности перекрытия слива и с крышкой клапана → стр. 518
- Сифон Geberit, для раковин, с манжетой, горизонтальный выпуск → стр. 520

Раковина детская Geberit Bambini, на три смесителя, более низкая раковина справа

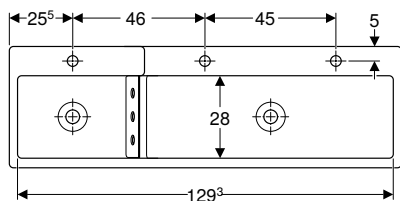
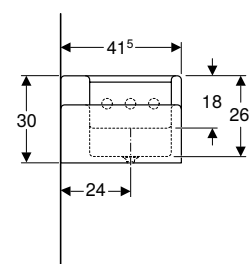
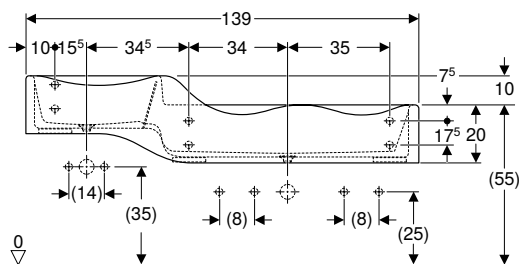

Применение

- Для монтажа к монтажным кронштейнам
- Для детей
- Для школ, детских садов и других учебных заведений

Технические данные

Материал	Varicolor®
----------	------------

Характеристики

- 3 зоны
- 2 стока
- С укороченным вылетом
- Волнообразный край для удобного доступа к смесителю
- Закругленные края для защиты от повреждений
- Антибактериальный
- Ударопрочный
- Стойкий к царапанью
- Простая очистка
- Бесшовное восстановление поверхности

Объем поставки

- Стабилизатор поток для воронки из PMMA

Арт. №	Цвет / поверхность	Отверстие под смеситель	Перелив	H [см]	T [см]
--------	--------------------	-------------------------	---------	--------	--------

В / Ширина: 139 см

430350016	Альпийский белый	По центру, слева и справа	Без	30	41,5
-----------	------------------	---------------------------	-----	----	------

Заказывается дополнительно

- Фронтальная декоративная панель Geberit Bambini для детской раковины, для трех смесителей для раковины, более низкая раковина справа → стр. 467
- Боковая декоративная панель Geberit Bambini для детской раковины, более низкая раковина → стр. 468
- Боковая декоративная панель Geberit Bambini для детской раковины, более высокая раковина → стр. 469
- Комплект монтажных кронштейнов Geberit для детской раковины, для трех смесителей → стр. 479

Комбинируется с

- Смеситель для раковины Geberit Bambini, однорычажный → стр. 476
- Смеситель для раковины Geberit Bambini с питанием от батарей → стр. 478
- Смеситель для раковины Geberit Bambini с питанием от сети → стр. 477

Принадлежности

- Донный клапан Geberit с отводом без возможности перекрытия слива и с крышкой клапана → стр. 518
- Сифон Geberit, для раковин, с манжетой, горизонтальный выпуск → стр. 520

Раковина детская Geberit Bambini, на четыре смесителя, более низкая раковина слева

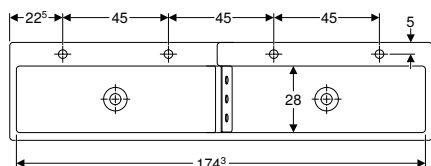
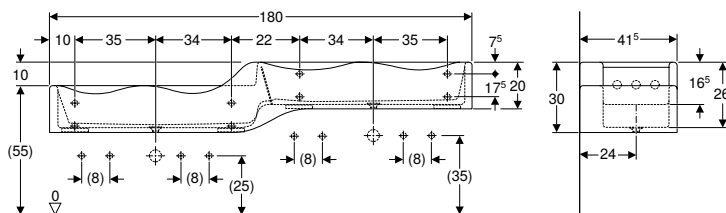

Применение

- Для монтажа к монтажным кронштейнам
- Для детей
- Для школ, детских садов и других учебных заведений

Технические данные

Материал	Varicor®
----------	----------

Характеристики

- 4 моечные площадки
- 2 стока
- С укороченным вылетом
- Волнообразный край для удобного доступа к смесителю
- Закругленные края для защиты от повреждений
- Антибактериальный
- Ударопрочный
- Стойкий к царапанью
- Простая очистка
- Бесшовное восстановление поверхности

Объем поставки

- Стабилизатор поток для воронки из PMMA

Арт. №	Цвет / поверхность	Отверстие под смеситель	Перелив	Н [см]	Т [см]
В / Ширина: 180 см					
430000016	Альпийский белый	Левое и правое	Без	30	41,5

Заказывается дополнительно

- Фронтальная декоративная панель Geberit Bambini для детской раковины, для четырех смесителей для раковины, более низкая раковина слева → стр. 467
- Боковая декоративная панель Geberit Bambini для детской раковины, более низкая раковина → стр. 468
- Боковая декоративная панель Geberit Bambini для детской раковины, более высокая раковина → стр. 469
- Комплект монтажных кронштейнов Geberit для детской раковины, для четырех смесителей → стр. 479

Комбинируется с

- Смеситель для раковины Geberit Bambini, однорычажный → стр. 476
- Смеситель для раковины Geberit Bambini с питанием от батарей → стр. 478
- Смеситель для раковины Geberit Bambini с питанием от сети → стр. 477

Принадлежности

- Донный клапан Geberit с отводом без возможности перекрытия слива и с крышкой клапана → стр. 518
- Сифон Geberit, для раковин, с манжетой, горизонтальный выпуск → стр. 520

Раковина детская Geberit Bambini, на четыре смесителя, более низкая раковина справа

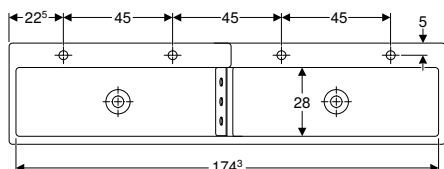
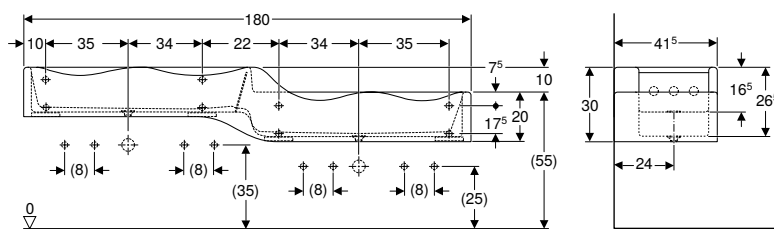

Применение

- Для монтажа к монтажным кронштейнам
- Для детей
- Для школ, детских садов и других учебных заведений

Технические данные

Материал	Varicor®
----------	----------

Характеристики

- 4 моечные площадки
- 2 стока
- С укороченным вылетом
- Волнообразный край для удобного доступа к смесителю
- Закругленные края для защиты от повреждений
- Антибактериальный
- Ударопрочный
- Стойкий к царапанью
- Простая очистка
- Бесшовное восстановление поверхности

Объем поставки

- Стабилизатор поток для воронки из PMMA

Арт. №	Цвет / поверхность	Отверстие под смеситель	Перелив	Н [см]	Т [см]
В / Ширина: 180 см					
430050016	Альпийский белый	Левое и правое	Без	30	41,5

Заказывается дополнительно

- Фронтальная декоративная панель Geberit Bambini для детской раковины, для четырех смесителей для раковины, более низкая раковина справа → стр. 468
- Боковая декоративная панель Geberit Bambini для детской раковины, более низкая раковина → стр. 468
- Боковая декоративная панель Geberit Bambini для детской раковины, более высокая раковина → стр. 469
- Комплект монтажных кронштейнов Geberit для детской раковины, для четырех смесителей → стр. 479

Комбинируется с

- Смеситель для раковины Geberit Bambini, однорычажный → стр. 476
- Смеситель для раковины Geberit Bambini с питанием от батарей → стр. 478
- Смеситель для раковины Geberit Bambini с питанием от сети → стр. 477

Принадлежности

- Донный клапан Geberit с отводом без возможности перекрытия слива и с крышкой клапана → стр. 518
- Сифон Geberit, для раковин, с манжетой, горизонтальный выпуск → стр. 520

Принадлежности

Фронтальная декоративная панель Geberit Bambini для детской раковины, для двух смесителей для раковины

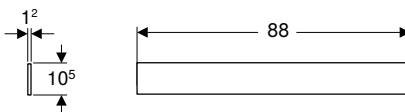

Применение

- Для детской раковины Geberit Bambini

Технические данные

Материал	Varicor®
----------	----------

Характеристики

- Ударопрочный
- Стойкий к царапанью
- Простая очистка
- Бесшовное восстановление поверхности

Объем поставки

- Крепеж

Арт. №	Цвет / поверхность
430210016	Альпийский белый
430210226	Varicor синий №226
430210227	Varicor красный №227
430210229	Varicor зеленый №229
430210301	Varicor оранжевый №301
430210304	Varicor желтый №304

Фронтальная декоративная панель Geberit Bambini для детской раковины, для трех смесителей для раковины, более низкая раковина слева

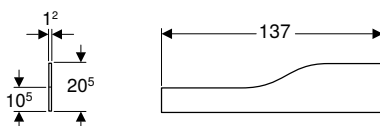

Применение

- Для детской раковины Geberit Bambini

Технические данные

Материал	Varicor®
----------	----------

Характеристики

- Ударопрочный
- Стойкий к царапанью
- Простая очистка
- Бесшовное восстановление поверхности

Объем поставки

- Крепеж

Арт. №	Цвет / поверхность
430310016	Альпийский белый
430310226	Varicor синий №226
430310227	Varicor красный №227
430310229	Varicor зеленый №229
430310301	Varicor оранжевый №301
430310304	Varicor желтый №304

Фронтальная декоративная панель Geberit Bambini для детской раковины, для трех смесителей для раковины, более низкая раковина справа

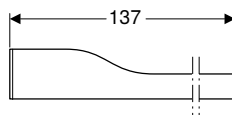
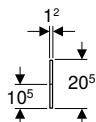

Применение

- Для детской раковины Geberit Bambini

Технические данные

Материал	Varicor®
----------	----------

Характеристики

- Ударопрочный
- Стойкий к царапанью
- Простая очистка
- Бесшовное восстановление поверхности

Объем поставки

- Крепеж

Арт. №	Цвет / поверхность
430360016	Альпийский белый
430360226	Varicor синий №226
430360227	Varicor красный №227
430360229	Varicor зеленый №229
430360301	Varicor оранжевый №301
430360304	Varicor желтый №304

Фронтальная декоративная панель Geberit Bambini для детской раковины, для четырех смесителей для раковины, более низкая раковина слева

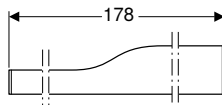
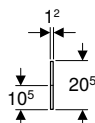

Применение

- Для детской раковины Geberit Bambini

Технические данные

Материал	Varicor®
----------	----------

Характеристики

- Ударопрочный
- Стойкий к царапанью
- Простая очистка
- Бесшовное восстановление поверхности

Объем поставки

- Крепеж

Арт. №	Цвет / поверхность
430010016	Альпийский белый
430010226	Varicor синий №226
430010227	Varicor красный №227
430010229	Varicor зеленый №229
430010301	Varicor оранжевый №301
430010304	Varicor желтый №304

Фронтальная декоративная панель Geberit Bambini для детской раковины, для четырех смесителей для раковины, более низкая раковина справа

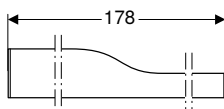
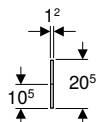

Применение

- Для детской раковины Geberit Bambini

Технические данные

Материал	Varicor®
----------	----------

Характеристики

- Ударопрочный
- Стойкий к царапанью
- Простая очистка
- Бесшовное восстановление поверхности

Объем поставки

- Крепеж

Арт. №	Цвет / поверхность
430060016	Альпийский белый
430060226	Varicor синий №226
430060227	Varicor красный №227
430060229	Varicor зеленый №229
430060301	Varicor оранжевый №301
430060304	Varicor желтый №304

Боковая декоративная панель Geberit Bambini для детской раковины, более низкая раковина

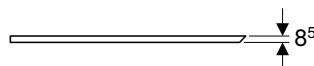
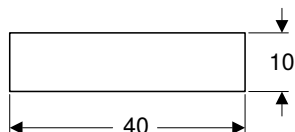

Применение

- Для детской раковины Geberit Bambini

Технические данные

Материал	Varicor®
----------	----------

Характеристики

- Ударопрочный
- Стойкий к царапанью
- Простая очистка
- Бесшовное восстановление поверхности

Объем поставки

- Крепеж

Арт. №	Цвет / поверхность
431020016	Альпийский белый
431020226	Varicor синий №226
431020227	Varicor красный №227
431020229	Varicor зеленый №229
431020301	Varicor оранжевый №301
431020304	Varicor желтый №304

Боковая декоративная панель Geberit Bambini для детской раковины, более высокая раковина

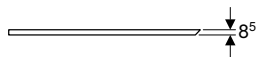
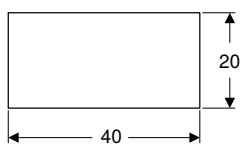

Применение

- Для детской раковины Geberit Bambini

Технические данные

Материал	Varicolor®
----------	------------

Характеристики

- Ударопрочный
- Стойкий к царапанью
- Простая очистка
- Бесшовное восстановление поверхности

Объем поставки









- Крепеж







Арт. №	Цвет / поверхность
431030016	Альпийский белый
431030226	Varicolor синий №226
431030227	Varicolor красный №227
431030229	Varicolor зеленый №229
431030301	Varicolor оранжевый №301
431030304	Varicolor желтый №304

УНИТАЗЫ

Обзор аксессуаров – подвесные и напольные унитазы Geberit Bambini

Геберит Россия, По состоянию: февраль 2021

Белая					
Белый					
Накладка для сиденья: карминово-красная					
Белый					
Накладка для сиденья: агатовый серый					
Крышки-сиденья					
Сиденье для унитаза детское Geberit Bambini	без функции плавного опускания	Белый	573334000		→ стр. 475
	без функции плавного опускания	Рубиново-красный	573337000		→ стр. 475
Сиденье для унитаза детское Geberit Bambini, с опорой, дизайн в виде черепахи	без функции плавного опускания	Белый	573360000		→ стр. 475
	без функции плавного опускания	Желто-зеленый	573361000		→ стр. 475
	без функции плавного опускания	Транспортно-желтый	573362000		→ стр. 475
	без функции плавного опускания	Рубиново-красный	573363000		→ стр. 475
Сиденья для унитаза					
Сиденье унитаза Geberit Bambini для младенцев и маленьких детей		Рубиново-красный	573338000		→ стр. 476
		Серый агат	573348000		→ стр. 476
✓ Совместимо					

	Подвесные унитазы	Подвесные унитазы	Напольные унитазы	Напольные унитазы	Напольные унитазы	Напольные унитазы
	Детский подвесной унитаз Geberit Bambini, вертикальный смыв	Детский подвесной унитаз Geberit Bambini, вертикальный смыв, с накладками для сиденья	Детский напольный унитаз Geberit Bambini, вертикальный смыв, дизайн в виде львиной лапы	Детский напольный унитаз Geberit Bambini, вертикальный смыв, дизайн в виде львиной лапы, с накладками для сиденья	Детский напольный унитаз горизонтальный смыв Geberit Bambini	Напольный унитаз Geberit Bambini для детей младшего и среднего возраста, вертикальный смыв
	201700000		212000000		211500000	211650000
		201710000		Y212010000		
		201715000				
						
	→ стр. 472	→ стр. 472	→ стр. 473	→ стр. 473	→ стр. 474	→ стр. 474
	✓		✓		✓	
	✓		✓		✓	
	✓		✓		✓	
	✓		✓		✓	
	✓		✓		✓	
	✓		✓		✓	
						✓
						✓

Подвесные унитазы

Детский подвесной унитаз Geberit Bambini, вертикальный смыв, с накладками для сиденья

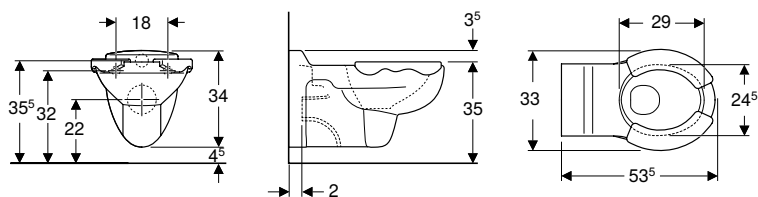

Применение

- Для детей
- Для детских учреждений
- Для смывных бачков скрытого монтажа
- Для смывного устройства

Характеристики

- Подвесной
- Унитаз вертикальный смыв
- С ободком
- Тип 1, полный объем 6 л, согласно EN 997
- Накладки для сиденья из полиуретана

Технические данные

Материал	Сантехнический фарфор
----------	-----------------------

Объем поставки

- Накладки для сиденья

Арт. №	Цвет / поверхность	В [см]	Н [см]	Т [см]
201710000	Санфаянс: белый Накладка для сиденья: красный кармин	33	34	53,5
201715000	Санфаянс: белый Накладка для сиденья: серый агат	33	34	53,5

Детский подвесной унитаз Geberit Bambini, вертикальный смыв

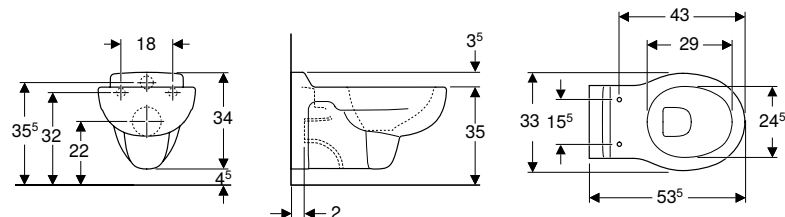

Применение

- Для детей
- Для детских учреждений
- Для смывных бачков скрытого монтажа
- Для смывного устройства

Характеристики

- Подвесной
- Унитаз вертикальный смыв
- С ободком
- Тип 1, полный объем 6 л, согласно EN 997

Технические данные

Материал	Сантехнический фарфор
----------	-----------------------

Арт. №	Цвет / поверхность	В [см]	Н [см]	Т [см]
201700000	Белый	33	34	53,5

Заказывается дополнительно

- Сиденье унитаза с крышкой или без

Комбинируется с

- Сиденье для унитаза детское Geberit Bambini → стр. 475
- Сиденье для унитаза детское Geberit Bambini, с опорой, дизайн в виде черепахи → стр. 475

Принадлежности

- Обзор аксессуаров – подвесные и напольные унитазы Geberit Bambini → стр. 470

Напольные унитазы

Детский напольный унитаз Geberit Bambini, вертикальный смыв, дизайн в виде львиной лапы, с накладками для сиденья

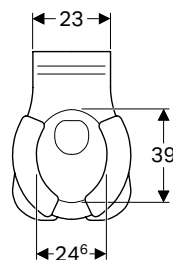
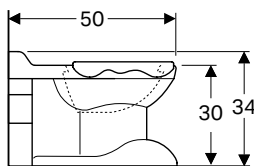
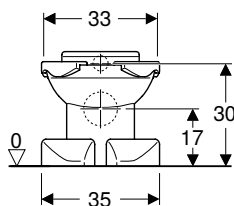

Применение

- Для детей
- Для детских учреждений
- Для смывных бачков скрытого монтажа
- Для низкорасполагаемых, среднерасполагаемых и высокорасполагаемых смывных бачков наружного монтажа
- Для смывного устройства

Технические данные

Материал	Сантехнический фарфор
----------	-----------------------

Характеристики

- Напольный
- Унитаз вертикальный смыв
- С ободком
- Тип 1, полный объем 6 л, согласно EN 997
- Горизонтальный выпуск
- С сиденьем для унитаза со ступенькой
- Накладки для сиденья из полиуретана
- С ножками в виде львиных лап

Объем поставки

- Накладки для сиденья

Арт. №	Цвет / поверхность	В [см]	Н [см]	Т [см]
Y212010000	Санфаянс: белый Накладка для сиденья: красный кармин	35	34	50

Принадлежности

- Обзор аксессуаров – подвесные и напольные унитазы Geberit Bambini → стр. 470

Детский напольный унитаз Geberit Bambini, вертикальный смыв, дизайн в виде львиной лапы

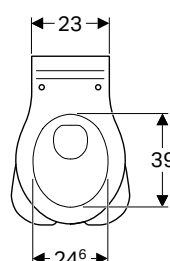
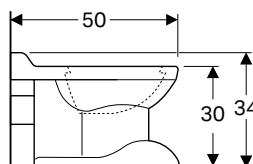
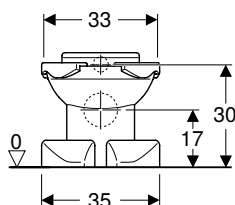

Применение

- Для детей
- Для детских учреждений
- Для смывных бачков скрытого монтажа
- Для низкорасполагаемых, среднерасполагаемых и высокорасполагаемых смывных бачков наружного монтажа
- Для смывного устройства

Технические данные

Материал	Сантехнический фарфор
----------	-----------------------

Характеристики

- Напольный
- Унитаз вертикальный смыв
- С ободком
- Тип 1, полный объем 6 л, согласно EN 997
- Горизонтальный выпуск
- С сиденьем для унитаза со ступенькой
- С ножками в виде львиных лап

Арт. №	Цвет / поверхность	В [см]	Н [см]	Т [см]
212000000	Белый	35	34	50

Заказывается дополнительно

- Сиденье унитаза с крышкой или без

Комбинируется с

- Сиденье для унитаза детское Geberit Bambini → стр. 475
- Сиденье для унитаза детское Geberit Bambini, с опорой, дизайн в виде черепахи → стр. 475

Принадлежности

- Обзор аксессуаров – подвесные и напольные унитазы Geberit Bambini → стр. 470

Напольный унитаз Geberit Bambini для детей младшего и среднего возраста, вертикальный смыв

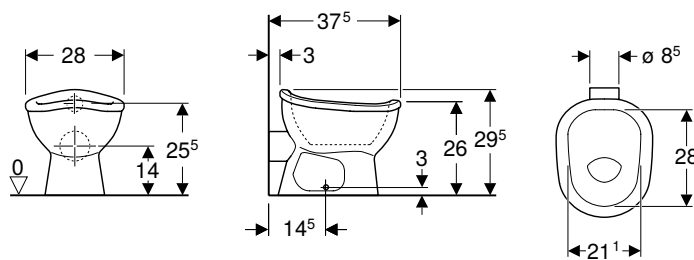

Применение

- Для маленьких детей
- Для детских учреждений
- Для смывных бачков скрытого монтажа
- Для низкорасполагаемых, среднерасполагаемых и высокорасполагаемых смывных бачков наружного монтажа
- Для смывного устройства
- Для замены горшков

Характеристики

- Напольный
- Унитаз вертикальный смыв
- С ободком
- Тип 1, полный объем 5 л, согласно EN 997
- Горизонтальный выпуск
- Диаметр стока 85 мм
- В форме горшка

Технические данные

Материал	Сантехнический фарфор
----------	-----------------------

Арт. №	Цвет / поверхность	В [см]	Н [см]	Т [см]
211650000	Белый	28	29,5	37,5

Комбинируется с

- Сиденье унитаза Geberit Bambini для младенцев и маленьких детей → стр. 476

Принадлежности

- Обзор аксессуаров – подвесные и напольные унитазы Geberit Bambini → стр. 470

Детский напольный унитаз горизонтальный смыв Geberit Bambini

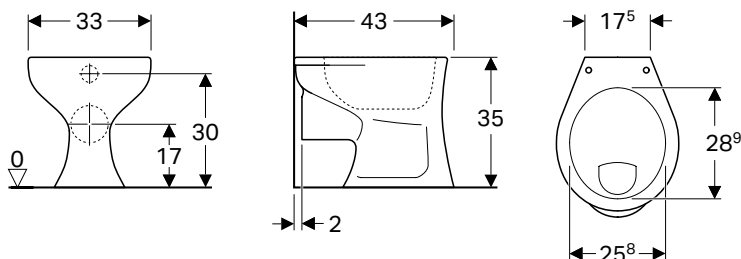

Применение

- Для детей
- Для детских учреждений
- Для смывных бачков скрытого монтажа
- Для смывного устройства

Характеристики

- Напольный
- Унитаз горизонтальный смыв
- С ободком
- Тип 1, полный объем 6 л, согласно EN 997
- Горизонтальный выпуск

Технические данные

Материал	Сантехнический фарфор
----------	-----------------------

Арт. №	Цвет / поверхность	В [см]	Н [см]	Т [см]
211500000	Белый	33	35	43

Заказывается дополнительно

- Сиденье унитаза

Комбинируется с

- Сиденье для унитаза детское Geberit Bambini → стр. 475
- Сиденье для унитаза детское Geberit Bambini, с опорой, дизайн в виде черепахи → стр. 475

Принадлежности

- Обзор аксессуаров – подвесные и напольные унитазы Geberit Bambini → стр. 470

Сиденья на унитаз

Сиденье для унитаза детское Geberit Bambini, с опорой, дизайн в виде черепахи

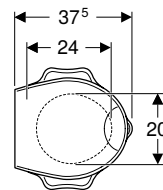
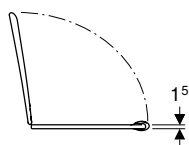
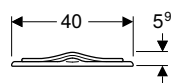

Применение

- Для детских унитазов

Технические данные

Материал	Дюропласт
----------	-----------

Характеристики

- Детский дизайн в виде черепахи
- С опорой
- Сиденье унитаза с бортиком для защиты от брызг
- Закругленные края для защиты от повреждений
- Удобная для детей утопленная ручка для простого и гигиеничного открывания
- Простота очистки

Арт. №	Цвет / поверхность	Функция плавного опускания	Материал шарнира
573360000	Белый	Нет	Нержавеющая сталь
573361000	Желто-зеленый	Нет	Нержавеющая сталь
573362000	Транспортно-желтый	Нет	Нержавеющая сталь
573363000	Рубиново-красный	Нет	Нержавеющая сталь

Комбинируется с

- Детский напольный унитаз Geberit Bambini, вертикальный смыв, дизайн в виде львиной лапы → стр. 473
- Детский напольный унитаз горизонтальный смыв Geberit Bambini → стр. 474
- Детский подвесной унитаз Geberit Bambini, вертикальный смыв → стр. 472

Сиденье для унитаза детское Geberit Bambini

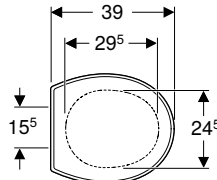
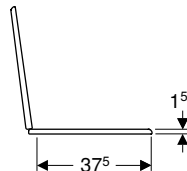
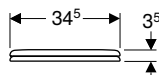

Применение

- Для детских унитазов

Технические данные

Материал	Дюропласт
----------	-----------

Арт. №	Цвет / поверхность	Крепление	Материал шарнира
573334000	Белый	Снизу	Хромированная латунь
573337000	Рубиново-красный	Снизу	Нержавеющая сталь

Комбинируется с

- Детский напольный унитаз Geberit Bambini, вертикальный смыв, дизайн в виде львиной лапы → стр. 473
- Детский напольный унитаз горизонтальный смыв Geberit Bambini → стр. 474
- Детский подвесной унитаз Geberit Bambini, вертикальный смыв → стр. 472

Принадлежности

- Монтажный ключ Geberit Renova для унитазных сидений, нижнее крепление → стр. 246

Сиденья для унитазов

Сиденье унитаза Geberit Bambini для младенцев и маленьких детей

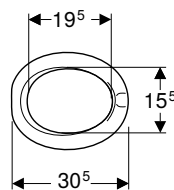
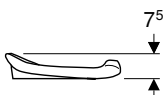
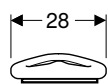

Применение

- Для унитазов для маленьких детей

Технические данные

Материал	PUR
----------	-----

Арт. № Цвет / поверхность

573338000 Рубиново-красный

573348000 Серый агат

Характеристики

- Сиденье накладное
- В форме горшка

Комбинируется с

- Напольный унитаз Geberit Bambini для детей младшего и среднего возраста, вертикальный смыв → стр. 474

Смесители

Смесители для раковин

Смеситель для раковины Geberit Bambini, однорычажный

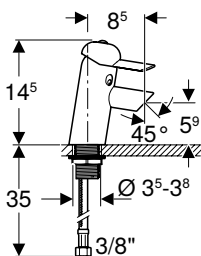

Применение

- Для подачи водопроводной / питьевой воды
- Для детей
- Для детских учреждений
- Для встраивания на раковины или панели раковины
- Для установки в детские раковины Bambini
- Для подключения холодной и горячей воды

Технические данные

Рабочее давление	1–10 бар
Максимальное испытательное давление воды	16 бар
Максимальное испытательное давление воздуха/инертного газа	3 бар
Максимальная температура воды	65 °C
Максимальная рабочая температура воды, кратковременно	90 °C
Расход воды при 3 бар	5,7 л/мин
Материал	Латунь

Арт. №

571600000

Характеристики

- Безопасный для детей дизайн
- Блок смесителя I согласно стандарту DIN 4109
- Однорычажный смеситель
- Ограничение объемного расхода с помощью аэратора
- Со встроенным обратным клапаном
- Корпус с порошковой окраской
- Рычаг из АБС
- Трехцветный (в соответствии с RAL 5002, RAL 3002, RAL 1023)

Объем поставки

- Ключ для аэратора
- Ключ для рычага
- Крепеж

Комбинируется с

- Раковина детская Geberit Bambini → стр. 460
- Раковина детская Geberit Bambini, на четыре смесителя, более низкая раковина слева → стр. 464
- Раковина детская Geberit Bambini, на три смесителя, более низкая раковина слева → стр. 462
- Раковина детская Geberit Bambini, на два смесителя → стр. 461
- Раковина детская Geberit Bambini, на четыре смесителя, более низкая раковина справа → стр. 465
- Раковина детская Geberit Bambini, на три смесителя, более низкая раковина справа → стр. 463

Принадлежности

- Минитермостат Geberit Bambini для смесителя для раковины → стр. 480
- Аэратор Geberit Bambini для смесителя для раковины → стр. 480



- Во избежание ожогов рекомендуем использовать мини-термостат Geberit Bambini для смесителей для раковин Geberit
- Если смеситель для раковины Bambini используется в верхнем умывальнике игрового и раковина детская Geberit Bambini в сочетании с переливным патрубком, то дополнительно необходимо заказать поворотный аэратор для смеситель для раковины Geberit Bambini (арт. № 571410000)

Смеситель для раковины Geberit Bambini с питанием от сети

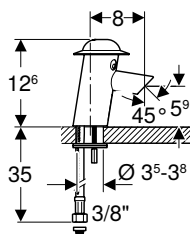

Применение

- Для подачи водопроводной / питьевой воды
- Для детей
- Для детских учреждений
- Для встраивания на раковины или панели раковины
- Для установки в детские раковины Bambini
- Для подключения холодной и горячей воды

Технические данные

Номинальное напряжение	230 В перем. тока
Частота тока	50 Гц
Рабочее напряжение	6 В пост. тока
Рабочее давление	1–8,5 бар
Максимальное испытательное давление воды	16 бар
Максимальное испытательное давление воздуха/ инертного газа	3 бар
Максимальная температура воды	65 °С
Максимальная рабочая температура воды, кратковременно	90 °С
Расход воды при 3 бар	5,7 л/мин
Периодическая подача воды	24 ч
Время периодической подачи воды	10 с
Материал	Латунь

Характеристики

- Безопасный для детей дизайн
- Блок смесителя I согласно стандарту DIN 4109
- Автоматическое задействование
- ИК-датчик присутствия пользователя
- ИК-датчик с автоматическими регулировками
- Ограничение объемного расхода с помощью аэратора
- Энергообеспечение от сетевого блока
- Экономия воды благодаря двухлучевой технологии моментального сканирования
- Регулируемое расстояние распознавания
- Периодическая подача воды
- Ручное отключение смыва для очистки раковины
- Со встроенным обратным клапаном
- Корпус с порошковой окраской
- Крышка из поликарбоната
- Трехцветный (в соответствии с RAL 5002, RAL 3002, RAL 1023)

Объем поставки

- Сетевой блок
- Корзинчатый фильтр
- Ключ для аэратора
- Крепеж

Арт. №

577660000

Комбинируется с

- Раковина детская Geberit Bambini → стр. 460
- Раковина детская Geberit Bambini, на четыре смесителя, более низкая раковина слева → стр. 464
- Раковина детская Geberit Bambini, на три смесителя, более низкая раковина слева → стр. 462
- Раковина детская Geberit Bambini, на два смесителя → стр. 461
- Раковина детская Geberit Bambini, на четыре смесителя, более низкая раковина справа → стр. 465
- Раковина детская Geberit Bambini, на три смесителя, более низкая раковина справа → стр. 463

Принадлежности

- Минитермостат Geberit Bambini для смесителя для раковины → стр. 480
- Аэратор Geberit Bambini для смесителя для раковины → стр. 480



- Во избежание ожогов рекомендуем использовать мини-термостат Geberit Bambini для смесителей для раковин Geberit
- Если смеситель для раковины Bambini используется в верхнем умывальнике игрового и раковина детская Geberit Bambini в сочетании с переливным патрубком, то дополнительно необходимо заказать поворотный аэратор для смеситель для раковины Geberit Bambini (арт. № 571410000)

Смеситель для раковины Geberit Bambini с питанием от батарей

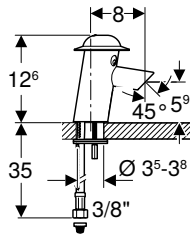

Применение

- Для подачи водопроводной / питьевой воды
- Для детей
- Для детских учреждений
- Для встраивания на раковины или панели раковины
- Для установки в детские раковины Bambini
- Для подключения холодной и горячей воды

Технические данные

Тип батарей	CR-P2 (6 В)
Рабочее напряжение	6 В пост. тока
Рабочее давление	1–8,5 бар
Максимальное испытательное давление воды	16 бар
Максимальное испытательное давление воздуха/ инертного газа	3 бар
Максимальная температура воды	65 °С
Максимальная рабочая температура воды, кратковременно	90 °С
Расход воды при 3 бар	5,7 л/мин
Периодическая подача воды	24 ч
Время периодической подачи воды	10 с
Материал	Латунь

Характеристики

- Безопасный для детей дизайн
- Блок смесителя I согласно стандарту DIN 4109
- Автоматическое задействование
- ИК-датчик присутствия пользователя
- ИК-датчик с автоматическими регулировками
- Ограничение объемного расхода с помощью аэратора
- Энергообеспечение от батареи
- Предупреждение о низком заряде батареи
- Экономия воды благодаря двухлучевой технологии моментального сканирования
- Регулируемое расстояние распознавания
- Периодическая подача воды
- Ручное отключение смыва для очистки раковины
- Со встроенным обратным клапаном
- Корпус с порошковой окраской
- Крышка из поликарбоната
- Трехцветный (в соответствии с RAL 5002, RAL 3002, RAL 1023)

Объем поставки

- Отсек для батарей
- Литиевая батарейка CR-P2, 6 В
- Корзинчатый фильтр
- Ключ для аэратора
- Крепеж

Арт. №

577650000

Комбинируется с

- Раковина детская Geberit Bambini → стр. 460
- Раковина детская Geberit Bambini, на четыре смесителя, более низкая раковина слева → стр. 464
- Раковина детская Geberit Bambini, на три смесителя, более низкая раковина слева → стр. 462
- Раковина детская Geberit Bambini, на два смесителя → стр. 461
- Раковина детская Geberit Bambini, на четыре смесителя, более низкая раковина справа → стр. 465
- Раковина детская Geberit Bambini, на три смесителя, более низкая раковина справа → стр. 463

Принадлежности

- Минитермостат Geberit Bambini для смесителя для раковины → стр. 480
- Аэратор Geberit Bambini для смесителя для раковины → стр. 480



- Во избежание ожогов рекомендуем использовать мини-термостат Geberit Bambini для смесителей для раковин Geberit
- Если смеситель для раковины Bambini используется в верхнем умывальнике игрового и раковина детская Geberit Bambini в сочетании с переливным патрубком, то дополнительно необходимо заказать поворотный аэратор для смеситель для раковины Geberit Bambini (арт. № 571410000)

Принадлежности

Монтажный кронштейн

Комплект монтажных кронштейнов Geberit для детской раковины, для двух смесителей для раковины



Применение

- Для детской раковины Geberit Bambini

Объем поставки

- Комплект 2 шт.
- Крепеж

Технические данные

Материал	Сталь
----------	-------

Арт. №

521095000

Комплект монтажных кронштейнов Geberit для детской раковины, для трех смесителей



Применение

- Для детской раковины Geberit Bambini

Объем поставки

- 3 анкера для крепления к стене
- Крепеж

Технические данные

Материал	Сталь
----------	-------

Арт. №

521093000

Комплект монтажных кронштейнов Geberit для детской раковины, для четырех смесителей



Применение

- Для детской раковины Geberit Bambini

Объем поставки

- 4 анкера для крепления к стене
- Крепеж

Технические данные

Материал	Сталь
----------	-------

Арт. №

521092000

Для смесителей для раковины Geberit Bambini

Аэратор Geberit Bambini для смесителя для раковины



Объем поставки

- Монтажный ключ

Арт. №

Расход воды
(л/мин)

Модель

571410000

5,7

Поворотный

Минитермостат Geberit Bambini для смесителя для раковины

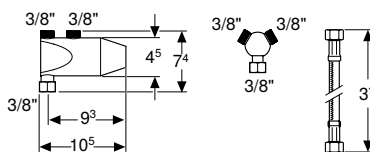

Применение

- Для смесителей для умывальников Bambini
- Для регулировки и ограничения температуры горячей воды
- Для предотвращения ожогов в случае поломки холодного водоснабжения
- Для монтажа на угловые запорные вентили 3/8"

Характеристики

- Блок смесителя I согласно стандарту DIN 4109
- Защита от ожогов благодаря элементу из терморасширяющегося материала по стандарту EN 1111
- Максимальная температура воды на выходе устанавливается на картридже термостата

Технические данные

Рекомендуемое рабочее давление (бар)	1–5 бар
Максимальное рабочее давление	10 бар
Рабочая температура, горячая вода	60–65 °C
Рабочая температура, холодная вода	10–15 °C
Расход воды при 3 бар	12 л/мин
Материал	Хромированная латунь

Объем поставки

- Y-образный элемент
- Гибкая подводка 3/8"
- Корзинчатый фильтр

Арт. №

599113000

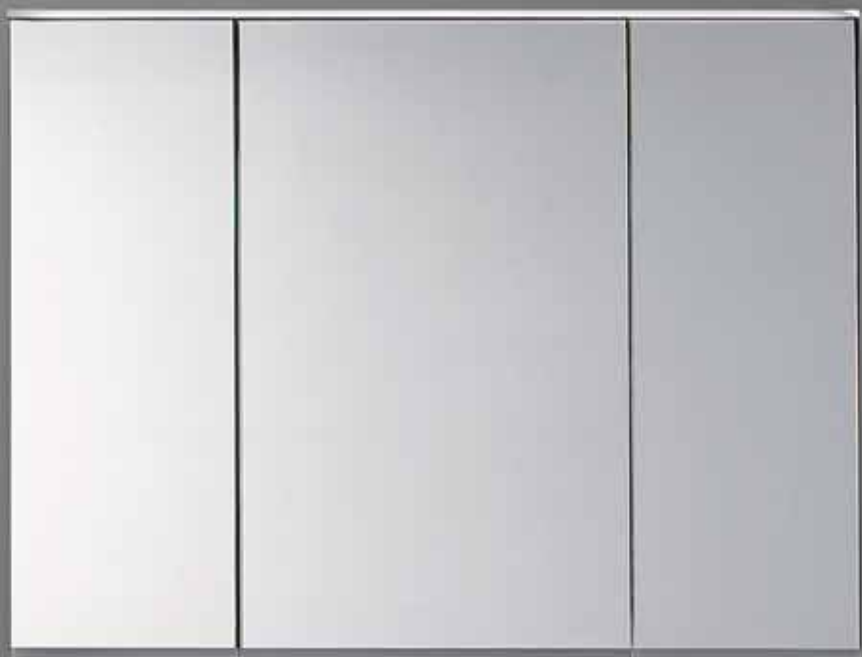

Душевые кабины

Душевые поддоны	484
Душевые поддоны из санитарного акрила	484
Душевые перегородки	487
Боковые перегородки для душевой кабины	487

Душевые поддоны

Душевые поддоны из санитарного акрила

Прямоугольный душевой поддон Geberit Renova

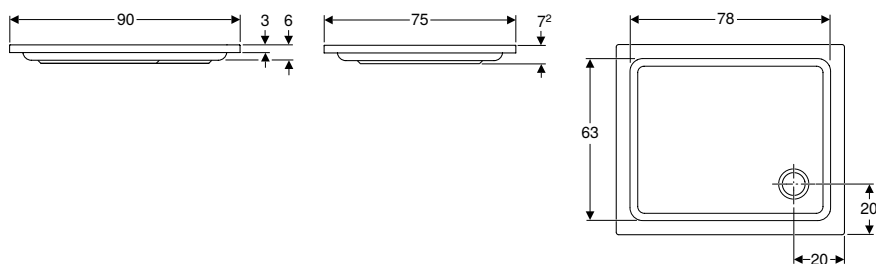

Применение

- Для монтажа внутри зданий
- Для отвода сточной воды только из одной душевой лейки
- Для санузлов в частных квартирах/домах и гостиницах
- Для установки вместе с комплектом ножек или с подставкой для душевых поддонов
- Для монтажа с держателем ванны

Характеристики

- Прямоугольная
- Сливное отверстие \varnothing 90 мм
- Сток в углу
- Высота края 3 см
- Внутренняя высота 6 см

Технические данные

Материал	Санитарный акрил
----------	------------------

Арт. №	Цвет / поверхность	L [см]	B [см]	H [см]
652250000	Белый / Глянцевый	75	90	7,2

Заказывается дополнительно

- Сифон для душевых поддонов \varnothing 90 мм
- Комплект ножек
- Настенные направляющие с креплениями
- Уплотнительный материал

Угловой круглый душевой поддон Geberit Renova

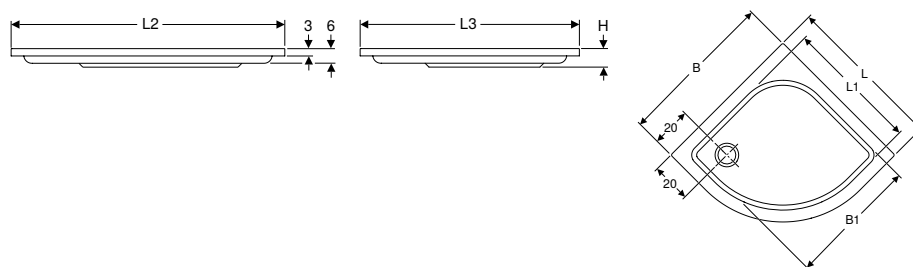

Применение

- Для монтажа внутри зданий
- Для отвода сточной воды только из одной душевой лейки
- Для санузлов в частных квартирах/домах и гостиницах
- Для установки вместе с комплектом ножек или с подставкой для душевых поддонов
- Для монтажа с держателем ванны

Характеристики

- Закругленный угол
- Радиус 55 см
- Сливное отверстие \varnothing 90 мм
- Сток в углу
- Высота края 3 см
- Внутренняя высота 6 см

Технические данные

Материал	Санитарный акрил
----------	------------------

Арт. №	Цвет / поверхность	L [см]	L1 [см]	L2 [см]	L3 [см]	B [см]	B1 [см]	H [см]	r [см]
652200000	Белый / Глянцевый	80	68	113	90,5	80	68	7,6	55
652210000	Белый / Глянцевый	90	78	127	104,5	90	78	7,6	55

Заказывается дополнительно

- Сифон для душевых поддонов \varnothing 90 мм
- Комплект ножек
- Настенные направляющие с креплениями
- Уплотнительный материал

Квадратный душевой поддон Geberit Renova

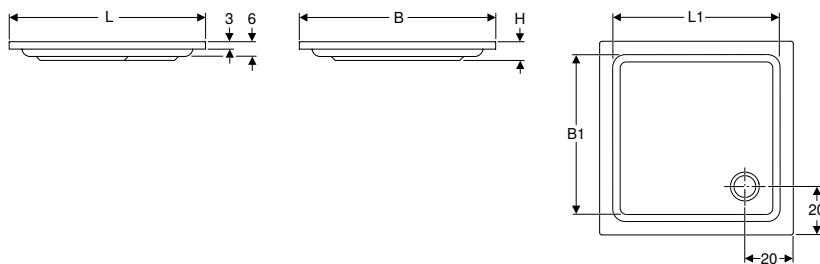

Применение

- Для монтажа внутри зданий
- Для отвода сточной воды только из одной душевой лейки
- Для санузлов в частных квартирах/домах и гостиницах
- Для установки вместе с комплектом ножек или с подставкой для душевых поддонов
- Для монтажа с держателем ванны

Характеристики

- Квадратной формы
- Сливное отверстие \varnothing 90 мм
- Сток в углу
- Высота края 3 см
- Внутренняя высота 6 см

Технические данные

Материал	Санитарный акрил
----------	------------------

Арт. №	Цвет / поверхность	L [см]	L1 [см]	B [см]	B1 [см]	H [см]
652280000	Белый / Глянцевый	80	68	80	68	7,6
652290000	Белый / Глянцевый	90	78	90	78	7,6

Заказывается дополнительно

- Сифон для душевых поддонов \varnothing 90 мм
- Комплект ножек
- Настенные направляющие с креплениями
- Уплотнительный материал

Душевые кабины

Душевые поддоны

Душевые поддоны из санитарного акрила

Пятиугольный душевой поддон Geberit Renova

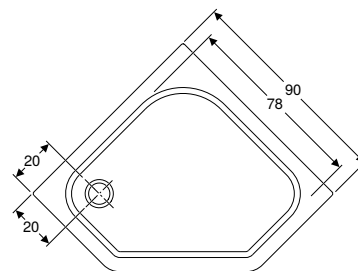
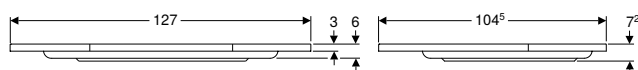

Применение

- Для монтажа внутри зданий
- Для отвода сточной воды только из одной душевой лейки
- Для санузлов в частных квартирах/домах и гостиницах
- Для установки вместе с комплектом ножек или с подставкой для душевых поддонов
- Для монтажа с держателем ванны

Характеристики

- Пятиугольный
- Сливное отверстие \varnothing 90 мм
- Сток в углу
- Высота края 3 см
- Внутренняя высота 6 см

Технические данные

Материал	Санитарный акрил
----------	------------------

Арт. №	Цвет / поверхность	L [см]	B [см]	H [см]
652220000	Белый / Глянцевый	90	90	7,2

Заказывается дополнительно

- Сифон для душевых поддонов \varnothing 90 мм
- Комплект ножек
- Настенные направляющие с креплениями
- Уплотнительный материал

Душевые перегородки

Боковые перегородки для душевой кабины

Душевая перегородка Geberit

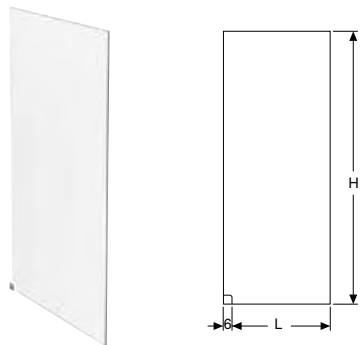

Применение

- Для душевых перегородок
- Для монтажа на душевые поддоны
- Для монтажа на плиточные полы

Характеристики

- Подходит к Geberit ONE
- Душевая перегородка безрамная
- Однослойное бесколочное стекло с покрытием SGG Timeless® с обеих сторон
- Диапазон регулировки по продольной оси 0–50 мм
- Уплотнительный профиль под душевой перегородкой предустановленный

Объем поставки

- Комплект подкладок и клиньев
- Угловой элемент для продольной компенсации

Арт. №	L [см]	H [см]	Толщина стекла [mm]
560.001.00.1	89	200	8
560.002.00.1	99	200	8
560.003.00.1	119	200	8
560.004.00.1	139	200	8
560.005.00.1	149	200	8

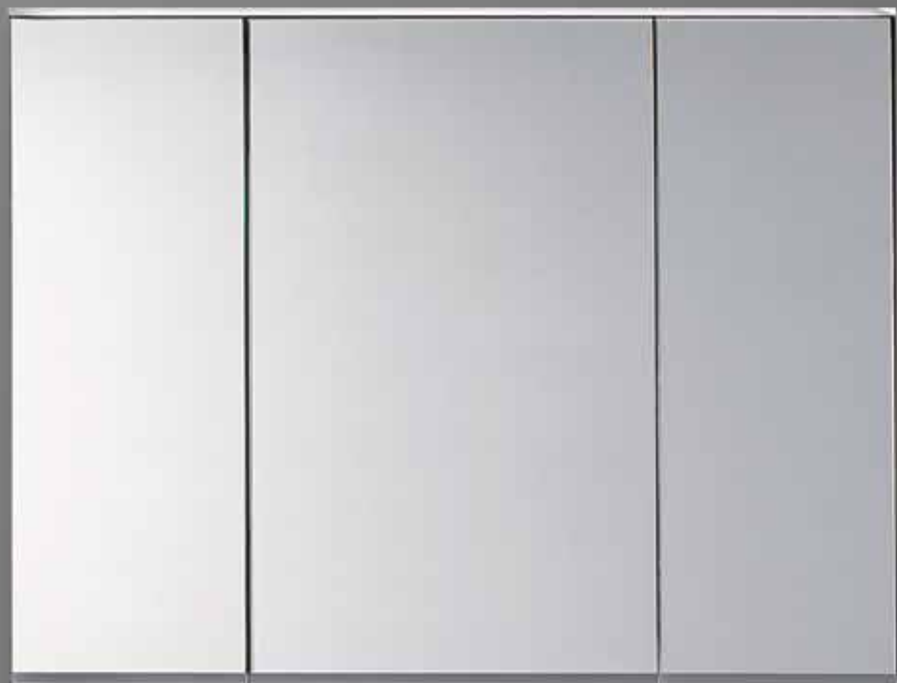

Ванны

Ванны из санитарного акрила	490
Принадлежности.....	500

Ванны из санитарного акрила

Пятиугольная ванна Geberit Renova

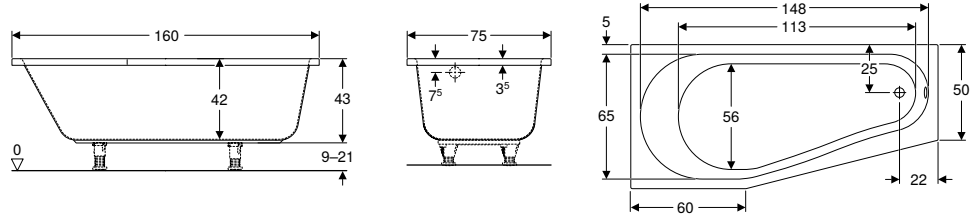

Применение

- Для санузлов в частных квартирах/домах и гостиницах
- Для монтажа с ножками ванн или держателями ванн

Характеристики

- Пятиугольный
- Сток на окончании основания
- Компактная модель
- Сливное отверстие \varnothing 52 мм

Технические данные

Материал	Санитарный акрил
----------	------------------

Арт. №	Цвет / поверхность	L [см]	B [см]	H [см]	Выход	Общий объем [л]
657260000	Белый / Глянцевый	160	75	43	Правая	175
657261000	Белый / Глянцевый	160	75	43	Левая	175

Принадлежности

- Комплект ножек и траверс Geberit для ванн из санитарного акрила → стр. 500
- Изоляционная лента Geberit → стр. 502
- Комплект Geberit для ремонта акрила → стр. 502
- Слив для ванны Geberit с поворотным механизмом, d52, с декоративным комплектом → стр. 511
- Слив для ванны Geberit с поворотным механизмом и подводом, d52, с декоративным комплектом → стр. 514
- Слив для ванны Geberit с системой нажатия PushControl, d52, с декоративным комплектом → стр. 516
- Слив-перелив для ванны Geberit с системой нажатия PushControl, d52, длина 26 см, с декоративным комплектом и соединительным коленом → стр. 515

Ванна прямоугольная Geberit Renova

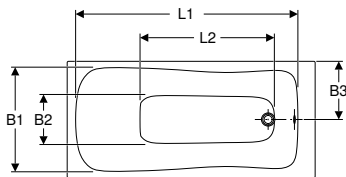
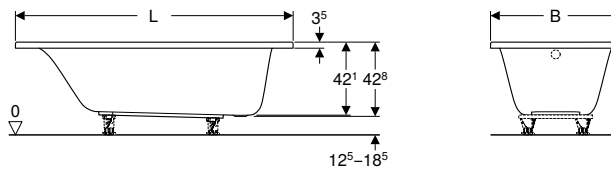

Применение

- Для санузлов в частных квартирах/домах и гостиницах
- Для монтажа с ножками ванн или держателями ванн

Характеристики

- Прямоугольная
- Сток на окончании основания
- Сливное отверстие \varnothing 52 мм

Технические данные

Материал	Санитарный акрил
----------	------------------

Арт. №	Цвет / поверхность	L [см]	L1 [см]	L2 [см]	B [см]	B1 [см]	B2 [см]	B3 [см]	H [см]	Общий объем [л]
554.201.01.1	Белый / Глянцевый	150	134	85,9	70	62,6	27,3	35	42,8	153
657360000	3 Белый / Глянцевый	160	145	115	80	65	53	40	47	205
657370000	3 Белый / Глянцевый	170	155	125	75	60	48	37,5	47	205

3: Заканчивается

Принадлежности

- Комплект ножек и траверс Geberit для ванн из санитарного акрила → стр. 500
- Изоляционная лента Geberit → стр. 502
- Комплект Geberit для ремонта акрила → стр. 502
- Слив для ванны Geberit с поворотным механизмом, d52, с декоративным комплектом → стр. 511
- Слив для ванны Geberit с поворотным механизмом и подводом, d52, с декоративным комплектом → стр. 514
- Слив для ванны Geberit с системой нажатия PushControl, d52, с декоративным комплектом → стр. 516
- Слив-перелив для ванны Geberit с системой нажатия PushControl, d52, длина 26 см, с декоративным комплектом и соединительным коленом → стр. 515
- Слив для ванны Geberit с поворотным механизмом и подводом, d52 → стр. 512
- Декоративный комплект Geberit d52, для слива для ванны с поворотным механизмом и подводом → стр. 510
- Декоративный комплект Geberit d52, для слива-перелива для ванн с поворотным механизмом → стр. 510



- Заменено арт. № 554.205.01.1

Асимметричная ванна Geberit Renova

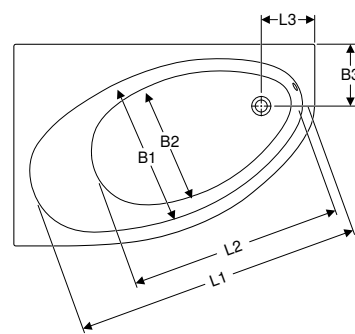
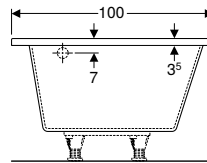
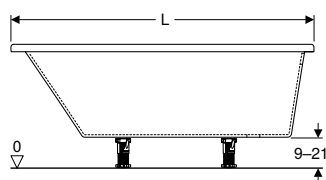

Применение

- Для санузлов в частных квартирах/домах и гостиницах
- Для монтажа с ножками ванн или держателями ванн

Характеристики

- Асимметричная
- Угловая ванна
- Сток на окончании основания
- Сливное отверстие \varnothing 52 мм

Технические данные

Материал	Санитарный акрил
----------	------------------

Арт. №	Цвет / поверхность	L [см]	L1 [см]	L2 [см]	L3 [см]	B [см]	B1 [см]	B2 [см]	B3 [см]	H [см]	Выход	Общий объем [л]
554.230.01.1	3 Белый / Глянцевый	140	125	100	30	100	72	57	37	46	Правая	190
554.231.01.1	3 Белый / Глянцевый	140	125	100	30	100	72	57	37	46	Левая	190
657340000	Белый / Глянцевый	150	144,5	105	27,1	100	75,5	59,5	30	46	Левая	205
657350000	Белый / Глянцевый	150	144,5	105	27,1	100	75,5	59,5	30	46	Правая	205
554.232.01.1	3 Белый / Глянцевый	160	148	107,5	30	100	74	63	37	46	Правая	230
554.233.01.1	3 Белый / Глянцевый	160	148	107,5	30	100	74	63	37	46	Левая	230

3: Заканчивается

Принадлежности

- Комплект ножек и траверс Geberit для ванн из санитарного акрила → стр. 500
- Изоляционная лента Geberit → стр. 502
- Комплект Geberit для ремонта акрила → стр. 502
- Слив для ванны Geberit с поворотным механизмом, d52, с декоративным комплектом → стр. 511
- Слив для ванны Geberit с поворотным механизмом и подводом, d52, с декоративным комплектом → стр. 514
- Слив для ванны Geberit с системой нажатия PushControl, d52, с декоративным комплектом → стр. 516
- Слив-перелив для ванны Geberit с системой нажатия PushControl, d52, длина 26 см, с декоративным комплектом и соединительным коленом → стр. 515
- Декоративный комплект Geberit d52, для слива для ванны с поворотным механизмом и подводом → стр. 510
- Декоративный комплект Geberit d52, для слива-перелива для ванн с поворотным механизмом → стр. 510

Ванна угловая Geberit Renova

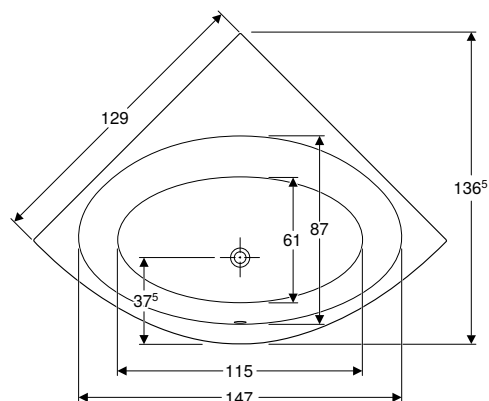
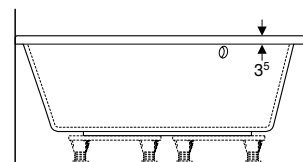
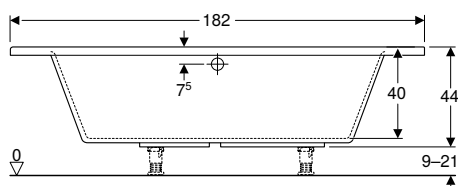

Применение

- Для санузлов в частных квартирах/домах и гостиницах
- Для монтажа с ножками ванн или держателями ванн

Технические данные

Материал	Санитарный акрил
----------	------------------

Характеристики

- Угловая ванна
- Предусмотрено для двух человек
- Сток по середине
- Закругленный угол
- Сливное отверстие \varnothing 52 мм

Арт. №	Цвет / поверхность	L [см]	В [см]	Н [см]	Общий объем [л]
554.268.01.1	Белый / Глянцевый	135	135	43,5	200

Принадлежности

- Комплект ножек и траверс Geberit для ванн из санитарного акрила → стр. 500
- Изоляционная лента Geberit → стр. 502
- Комплект Geberit для ремонта акрила → стр. 502
- Слив для ванны Geberit с поворотным механизмом, d52, с декоративным комплектом → стр. 511
- Слив для ванны Geberit с поворотным механизмом и подводом, d52, с декоративным комплектом → стр. 514
- Слив для ванны Geberit с системой нажатия PushControl, d52, с декоративным комплектом → стр. 516
- Слив-перелив для ванны Geberit с системой нажатия PushControl, d52, длина 26 см, с декоративным комплектом и соединительным коленом → стр. 515
- Слив для ванны Geberit с поворотным механизмом и подводом, d52 → стр. 512
- Декоративный комплект Geberit d52, для слива для ванны с поворотным механизмом и подводом → стр. 510
- Декоративный комплект Geberit d52, для слива-перелива для ванн с поворотным механизмом → стр. 510

Пятиугольная ванна Geberit Renova Plan Renova

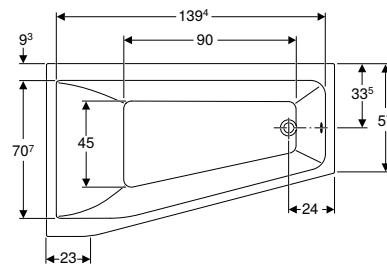
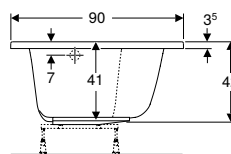
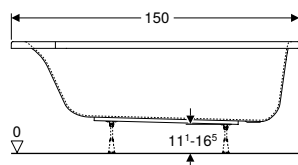

Применение

- Для санузлов в частных квартирах/домах и гостиницах
- Для монтажа с ножками ванн или держателями ванн

Характеристики

- Асимметричная
- Сток на окончании основания
- Сливное отверстие \varnothing 52 мм

Технические данные

Материал	Санитарный акрил
----------	------------------

Арт. №	Цвет / поверхность	L [см]	B [см]	H [см]	Выход	Общий объем [л]
554.308.01.1	3 Белый / Глянцевый	150	90	42	Правая	174
554.309.01.1	3 Белый / Глянцевый	150	90	42	Правая	174

3: Заканчивается

Принадлежности

- Комплект ножек и траверс Geberit для ванн из санитарного акрила
- Изоляционная лента Geberit
- Комплект Geberit для ремонта акрила
- Слив для ванны Geberit с поворотным механизмом, d52, с декоративным комплектом
- Слив для ванны Geberit с поворотным механизмом и подводом, d52, с декоративным комплектом
- Слив для ванны Geberit с системой нажатия PushControl, d52, с декоративным комплектом
- Слив-перелив для ванны Geberit с системой нажатия PushControl, d52, длина 26 см, с декоративным комплектом и соединительным коленом
- Декоративный комплект Geberit d52, для слива для ванны с поворотным механизмом и подводом

Прямоугольная ванна Geberit Renova Plan

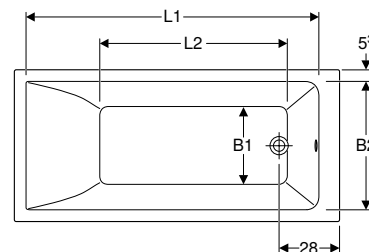
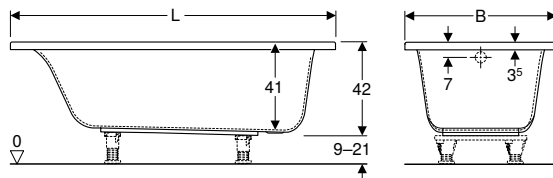

Применение

- Для санузлов в частных квартирах/домах и гостиницах
- Для монтажа с ножками ванн или держателями ванн

Характеристики

- Прямоугольная
- Сток на окончании основания
- Сливное отверстие \varnothing 52 мм

Технические данные

Материал	Санитарный акрил
----------	------------------

Арт. №	Цвет / поверхность	L [см]	L1 [см]	L2 [см]	B [см]	B1 [см]	B2 [см]	H [см]	Общий объем [л]
554.300.01.1	Белый / Глянцевый	140	125,4	76,5	70	59,5	36	42	157
554.301.01.1	Белый / Глянцевый	150	135,4	86,5	70	59,5	36	42	173
554.302.01.1	Белый / Глянцевый	160	145,4	96,5	70	59,5	36	42	178
554.303.01.1	Белый / Глянцевый	160	146	87	75	64,4	43	42	196
554.304.01.1	Белый / Глянцевый	170	155,4	106,5	70	59,5	36	42	193
554.305.01.1	Белый / Глянцевый	170	156	98	75	64,4	43	42	212
554.306.01.1	Белый / Глянцевый	180	165	108	80	69,4	47	42	242

Принадлежности

- Комплект ножек и траверс Geberit для ванн из санитарного акрила → стр. 500
- Изоляционная лента Geberit → стр. 502
- Комплект Geberit для ремонта акрила → стр. 502
- Слив для ванны Geberit с поворотным механизмом, d52, с декоративным комплектом → стр. 511
- Слив для ванны Geberit с поворотным механизмом и подводом, d52, с декоративным комплектом → стр. 514
- Слив для ванны Geberit с системой нажатия PushControl, d52, с декоративным комплектом → стр. 516
- Слив-перелив для ванны Geberit с системой нажатия PushControl, d52, длина 26 см, с декоративным комплектом и соединительным коленом → стр. 515
- Слив для ванны Geberit с поворотным механизмом и подводом, d52 → стр. 512
- Декоративный комплект Geberit d52, для слива для ванны с поворотным механизмом и подводом → стр. 510
- Декоративный комплект Geberit d52, для слива-перелива для ванн с поворотным механизмом → стр. 510

Прямоугольная ванна Geberit Renova Plan Duo

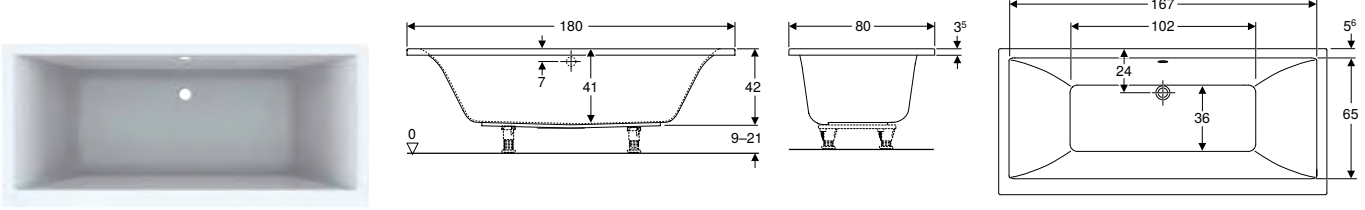

Применение

- Для санузлов в частных квартирах/домах и гостиницах
- Для монтажа с ножками ванн или держателями ванн

Характеристики

- Прямоугольная
- Предусмотрено для двух человек
- Сток по середине
- Сливное отверстие \varnothing 52 мм

Технические данные

Материал	Санитарный акрил
----------	------------------

Арт. №	Цвет / поверхность	L [см]	B [см]	H [см]	Общий объем [л]
554.307.01.1	Белый / Глянцевый	180	80	42	219

Принадлежности

- Комплект ножек и траверс Geberit для ванн из санитарного акрила → стр. 500
- Изоляционная лента Geberit → стр. 502
- Комплект Geberit для ремонта акрила → стр. 502
- Слив для ванны Geberit с поворотным механизмом, d52, с декоративным комплектом → стр. 511
- Слив для ванны Geberit с поворотным механизмом и подводом, d52, с декоративным комплектом → стр. 514
- Слив для ванны Geberit с системой нажатия PushControl, d52, с декоративным комплектом → стр. 516
- Слив-перелив для ванны Geberit с системой нажатия PushControl, d52, длина 26 см, с декоративным комплектом и соединительным коленом → стр. 515
- Слив для ванны Geberit с поворотным механизмом и подводом, d52 → стр. 512
- Декоративный комплект Geberit d52, для слива для ванны с поворотным механизмом и подводом → стр. 510
- Декоративный комплект Geberit d52, для слива-перелива для ванн с поворотным механизмом → стр. 510

Асимметричная ванна Geberit Renova Plan

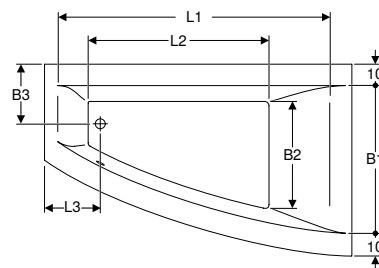
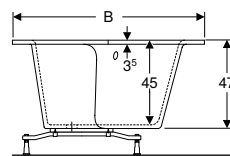
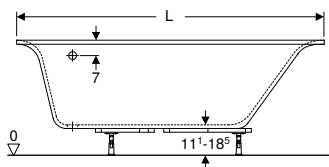

Применение

- Для санузлов в частных квартирах/домах и гостиницах
- Для монтажа с ножками ванн или держателями ванн

Характеристики

- Асимметричная
- Сток на окончании основания
- Сливное отверстие $\varnothing 52$ мм

Технические данные

Материал	Санитарный акрил
----------	------------------

Арт. №	Цвет / поверхность	L [см]	L1 [см]	L2 [см]	L3 [см]	B [см]	B1 [см]	B2 [см]	B3 [см]	H [см]	Выход	Общий объем [л]
554.320.01.1	3 Белый / Глянцевый	160	133	105	29	100	80	55	32	47	Правая	230
554.321.01.1	3 Белый / Глянцевый	160	133	105	29	100	80	55	32	47	Левая	230
554.322.01.1	3 Белый / Глянцевый	170	154	115	31,5	105	85	57	33,5	47	Правая	250
554.323.01.1	3 Белый / Глянцевый	170	154	115	31,5	105	85	57	33,5	47	Левая	250

3: Заканчивается

Принадлежности

- Комплект ножек Geberit для ванны → стр. 502
- Комплект крепления к стене Geberit → стр. 502
- Изоляционная лента Geberit → стр. 502
- Комплект Geberit для ремонта акрила → стр. 502
- Слив для ванны Geberit с поворотным механизмом, d52, с декоративным комплектом → стр. 511
- Слив для ванны Geberit с поворотным механизмом и подводом, d52, с декоративным комплектом → стр. 514
- Слив для ванны Geberit с системой нажатия PushControl, d52, с декоративным комплектом → стр. 516
- Слив-перелив для ванны Geberit с системой нажатия PushControl, d52, длина 26 см, с декоративным комплектом и соединительным коленом → стр. 515
- Декоративный комплект Geberit d52, для слива для ванны с поворотным механизмом и подводом → стр. 510
- Декоративный комплект Geberit d52, для слива-перелива для ванн с поворотным механизмом → стр. 510

Прямоугольная ванна Geberit Soana, узкий край

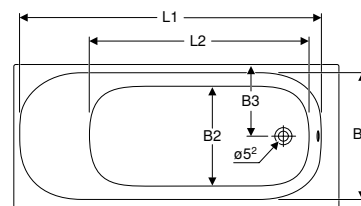
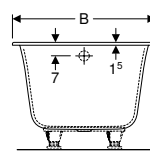
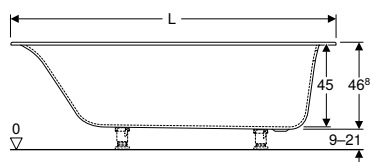

Применение

- Для санузлов в частных квартирах/домах и гостиницах
- Для монтажа с ножками ванн или держателями ванн

Характеристики

- Встраиваемая ванна
- Прямоугольная
- Тонкая кромка
- Сток на окончании основания
- Сливное отверстие $\varnothing 52$ мм

Технические данные

Материал	Санитарный акрил
----------	------------------

Арт. №	Цвет / поверхность	L [см]	L1 [см]	L2 [см]	B [см]	B1 [см]	B2 [см]	B3 [см]	H [см]	Общий объем [л]
554.006.01.1	Белый / Глянцевый	170	156,7	114,8	75	66,8	52,3	37,5	45	233
554.042.01.1	Белый / Глянцевый	160	146,7	104,8	70	61,8	47,3	35	45	195
554.043.01.1	Белый / Глянцевый	170	156,7	114,8	70	61,8	47,3	35	45	213
554.044.01.1	Белый / Глянцевый	180	166,7	125	80	71,8	57,2	37,5	45	272

Заказывается дополнительно

- Комплект ножек для прямоугольной ванны

Принадлежности

- Комплект ножек и траверс Geberit для ванн из санитарного акрила → стр. 500
- Слив для ванны Geberit с системой нажатия PushControl, d52, с декоративным комплектом → стр. 516
- Изоляционная лента Geberit → стр. 502
- Комплект Geberit для ремонта акрила → стр. 502

Прямоугольная ванна Geberit Soapa, с узкими краями, Duo

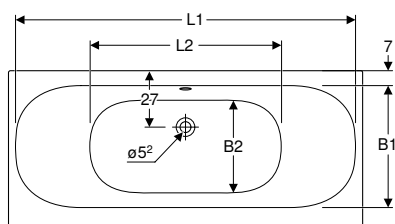
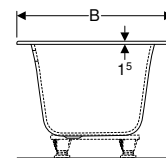
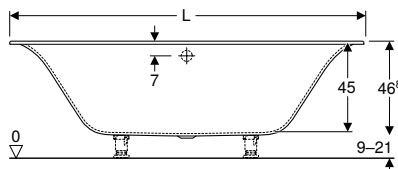

Применение

- Для санузлов в частных квартирах/домах и гостиницах
- Для монтажа с ножками ванн или держателями ванн

Технические данные

Материал	Санитарный акрил
----------	------------------

Характеристики

- Встраиваемая ванна
- Прямоугольная
- Предусмотрено для двух человек
- Тонкая кромка
- Сток по середине, эксцентрический
- Сливное отверстие ø 52 мм

Арт. №	Цвет / поверхность	L [см]	L1 [см]	L2 [см]	B [см]	B1 [см]	B2 [см]	H [см]	Общий объем [l]
554.007.01.1	Белый / Глянцевый	180	173	101,8	80	64	49,4	45	212
554.008.01.1	Белый / Глянцевый	190	183	111,8	90	74	59,4	45	271
554.045.01.1	Белый / Глянцевый	170	163	91,8	75	58,7	44,4	45	179

Заказывается дополнительно

- Комплект ножек для прямоугольной ванны

Принадлежности

- Комплект ножек и траверс Geberit для ванн из санитарного акрила → стр. 500
- Слив для ванны Geberit с системой нажатия PushControl, d52, с декоративным комплектом → стр. 516
- Изоляционная лента Geberit → стр. 502
- Комплект Geberit для ремонта акрила → стр. 502

Прямоугольная ванна Geberit Tawa, Duo

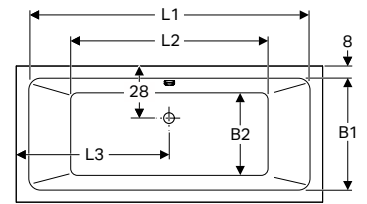
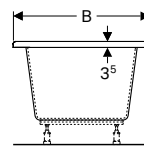
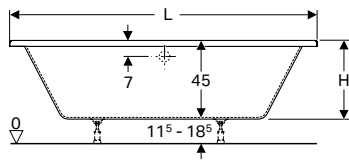

Применение

- Для санузлов в частных квартирах/домах и гостиницах
- Для монтажа с ножками ванн или держателями ванн

Характеристики

- Прямоугольная
- Предусмотрено для двух человек
- Сток по середине
- Сливное отверстие \varnothing 52 мм

Технические данные

Материал	Санитарный акрил
----------	------------------

Арт. №	Цвет / поверхность	L [см]	L1 [см]	L2 [см]	L3 [см]	B [см]	B1 [см]	B2 [см]	H [см]	Общий объем [л]
650470000	ЗС Белый / Глянцевый	170	154	108,5	85	75	59	47	47	217
650480000	ЗС Белый / Глянцевый	180	164	118,5	90	80	64	52	47	258
650490000	ЗС Белый / Глянцевый	190	174	128,5	95	90	74	62	47	330

ЗС: Заканчивается с март 2021

Принадлежности

- Комплект ножек Geberit для ванны → стр. 502
- Комплект крепления к стене Geberit → стр. 502
- Изоляционная лента Geberit → стр. 502
- Комплект Geberit для ремонта акрила → стр. 502
- Слив для ванны Geberit с поворотным механизмом, d52, с декоративным комплектом → стр. 511
- Слив для ванны Geberit с поворотным механизмом и подводом, d52, с декоративным комплектом → стр. 514
- Слив для ванны Geberit с системой нажатия PushControl, d52, с декоративным комплектом → стр. 516
- Слив-перелив для ванны Geberit с системой нажатия PushControl, d52, длина 26 см, с декоративным комплектом и соединительным коленом → стр. 515
- Слив для ванны Geberit с поворотным механизмом и подводом, d52 → стр. 512
- Декоративный комплект Geberit d52, для слива для ванны с поворотным механизмом и подводом → стр. 510

Ванна овальная Geberit Tawa

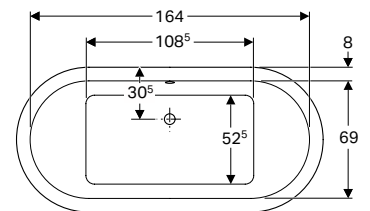
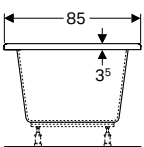
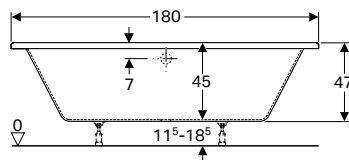

Применение

- Для санузлов в частных квартирах/домах и гостиницах
- Для монтажа с ножками ванн или держателями ванн

Характеристики

- Овальная
- Предусмотрено для двух человек
- Сток по середине
- Сливное отверстие \varnothing 52 мм

Технические данные

Материал	Санитарный акрил
----------	------------------

Арт. №	Цвет / поверхность	L [см]	B [см]	H [см]	Общий объем [л]
650400000	ЗС Белый / Глянцевый	180	85	47	243

ЗС: Заканчивается с март 2021

Принадлежности

- Комплект ножек и траверс Geberit для ванн из санитарного акрила
- Изоляционная лента Geberit
- Комплект Geberit для ремонта акрила
- Слив для ванны Geberit с поворотным механизмом, d52, с декоративным комплектом
- Слив для ванны Geberit с поворотным механизмом и подводом, d52, с декоративным комплектом
- Слив для ванны Geberit с системой нажатия PushControl, d52, с декоративным комплектом
- Слив-перелив для ванны Geberit с системой нажатия PushControl, d52, длина 26 см, с декоративным комплектом и соединительным коленом
- Слив для ванны Geberit с поворотным механизмом и подводом, d52
- Декоративный комплект Geberit d52, для слива для ванны с поворотным механизмом и подводом

Новый

Прямоугольная ванна Geberit Тава, тонкое исполнение, с ножками

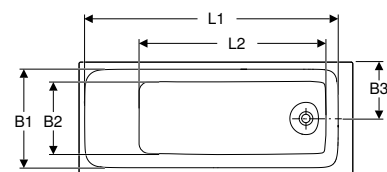
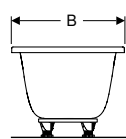
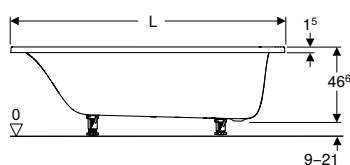

Применение

- Для санузлов в частных квартирах/домах и гостиницах
- Для монтажа с ножками ванн или держателями ванн

Технические данные

Материал	Санитарный акрил
----------	------------------

Характеристики

- Прямоугольная
- Сток на окончании основания
- Сливное отверстие \varnothing 52 мм

Объем поставки

- Ванна
- Комплект ножек
- Монтажный материал

Арт. №	Цвет / поверхность	L [см]	L1 [см]	L2 [см]	B [см]	B1 [см]	B2 [см]	B3 [см]	H [см]	Общий объем [l]
554.120.01.1	Белый / Глянцевый	170	157,7	116,2	70	61,4	46,5	35	46,6	213
554.121.01.1	Белый / Глянцевый	170	157,7	116,2	75	66,4	51,5	37,5	46,6	234
554.122.01.1	Белый / Глянцевый	180	167,7	126,3	80	71,4	56,5	40	46,6	273

Доступный с апрель 2021

Принадлежности

- Слив для ванны Geberit с системой нажатия PushControl, d52, с декоративным комплектом → стр. 516
- Изоляционная лента Geberit → стр. 502
- Комплект Geberit для ремонта акрила → стр. 502

Новый

Прямоугольная ванна Geberit Тава, тонкое исполнение, Duo, с ножками

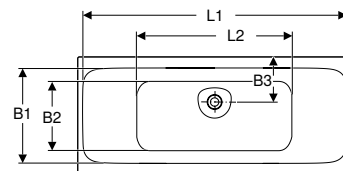
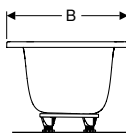
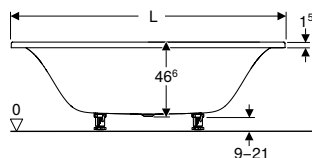

Применение

- Для санузлов в частных квартирах/домах и гостиницах
- Для монтажа с ножками ванн или держателями ванн

Технические данные

Материал	Санитарный акрил
----------	------------------

Характеристики

- Прямоугольная
- Предусмотрено для двух человек
- Сток по середине
- Сливное отверстие \varnothing 52 мм

Объем поставки

- Ванна
- Комплект ножек
- Монтажный материал

Арт. №	Цвет / поверхность	L [см]	L1 [см]	L2 [см]	B [см]	B1 [см]	B2 [см]	B3 [см]	H [см]	Общий объем [l]
554.123.01.1	Белый / Глянцевый	170	163,3	95,1	75	56,2	47,6	46,6	46,6	186
554.124.01.1	Белый / Глянцевый	180	173,6	105,1	80	61,2	52,6	46,6	46,6	258

Доступный с апрель 2021

Принадлежности

- Слив для ванны Geberit с системой нажатия PushControl, d52, с декоративным комплектом → стр. 516
- Изоляционная лента Geberit → стр. 502
- Комплект Geberit для ремонта акрила → стр. 502

Ванна прямоугольная Geberit myDay, Duo

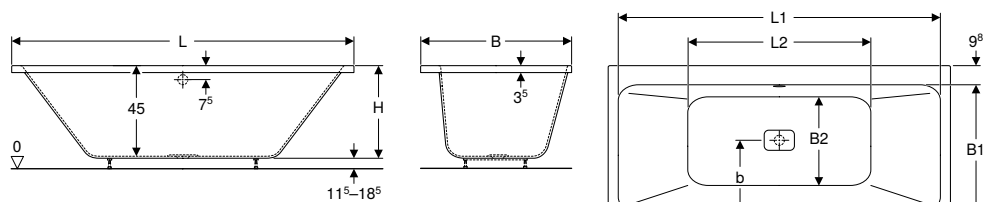

Применение

- Для санузлов в частных квартирах/домах и гостиницах
- Для монтажа с ножками ванн или держателями ванн

Технические данные

Материал	Санитарный акрил
----------	------------------

Характеристики

- Прямоугольная
- Предусмотрено для двух человек
- Сток по середине
- Сливное отверстие \varnothing 52 мм

Объем поставки

- Пробка сливного отверстия

Арт. №	Цвет / поверхность	L [см]	L1 [см]	L2 [см]	B [см]	B1 [см]	B2 [см]	b [см]	H [см]	Общий объем [л]
650570000	3 Белый / Глянцевый	170	160	97,1	75	63,5	47	38,5	48	230
650580000	3 Белый / Глянцевый	180	170	110	80	70	49	40	48	265

3: Заканчивается

Принадлежности

- Комплект ножек Geberit для ванны → стр. 502
- Комплект крепления к стене Geberit → стр. 502
- Изоляционная лента Geberit → стр. 502
- Комплект Geberit для ремонта акрила → стр. 502
- Слив для ванны Geberit с поворотным механизмом, d52, с декоративным комплектом, специальный размер → стр. 511
- Слив для ванны Geberit с поворотным механизмом и подводом, d52, с декоративным комплектом, специальный размер → стр. 513
- Слив-перелив для ванны Geberit с системой нажатия PushControl, d52, длина 50 см, с декоративным комплектом и соединительным коленом → стр. 516
- Слив для ванны Geberit с поворотным механизмом и подводом, d52, специальный размер → стр. 514
- Декоративный комплект Geberit d52, для слива-перелива для ванн с поворотным механизмом → стр. 510
- Декоративный комплект Geberit d52, для слива для ванны с поворотным механизмом и подводом → стр. 510

Принадлежности

Комплект ножек и траверс Geberit для ванн из санитарного акрила

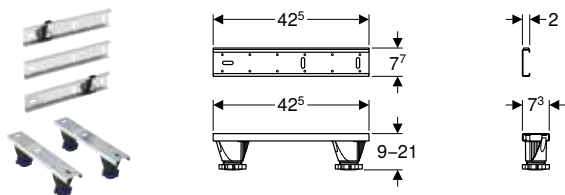

Применение

- Для установки, регулировки по высоте и крепления ванн

Характеристики

- Ножки регулируемые 8.7–20.7 см
- Регулируется по высоте без применения инструментов

Объем поставки

- 4 ножки, регулируются по высоте
- 2 траверсы
- 3 траверсы с шумозащитой
- 2 анкера для крепления к стене
- Крепеж

Арт. №
554.910.00.1

Комплект ножек Geberit для ванны из сантехнического акрила

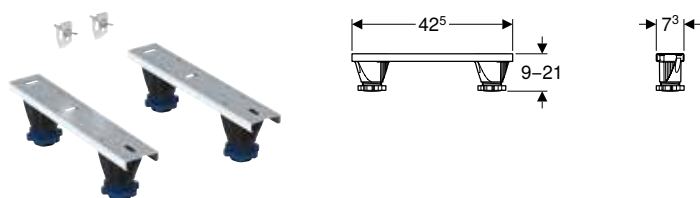

Применение

- Для установки, регулировки по высоте и крепления акриловых ванн

Характеристики

- Ножки регулируемые 8.7–20.7 см
- Регулируется по высоте без применения инструментов

Объем поставки

- 4 ножки, регулируются по высоте
- 2 траверсы
- 2 держателя
- Крепеж

Арт. №

554.911.00.1

Комплект траверс и анкеров для крепления к стене Geberit

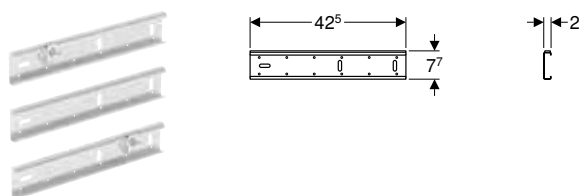

Применение

- Для крепления ванн

Объем поставки

- 3 траверсы с шумозащитой
- 2 анкера для крепления к стене
- Крепеж

Арт. №

554.980.00.1

Комплект ножек Geberit для ванны с узким краем

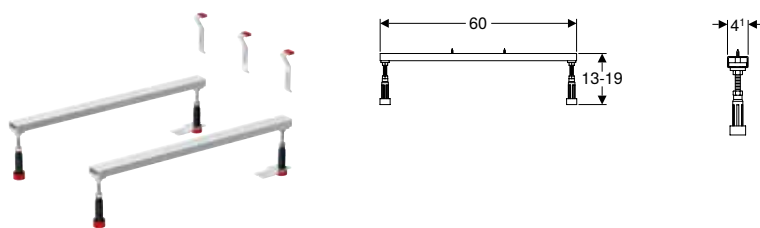

Применение

- Для встраиваемых ванн из санитарного акрила, узкий борт

Характеристики

- Регулируется по высоте

Объем поставки

- 4 ножки
- 2 шины
- Крепеж
- 3 анкера для крепления к стене

Арт. №

554.900.00.1 3С

3С: Заканчивается с март 2021

Комплект ножек Geberit для ванны

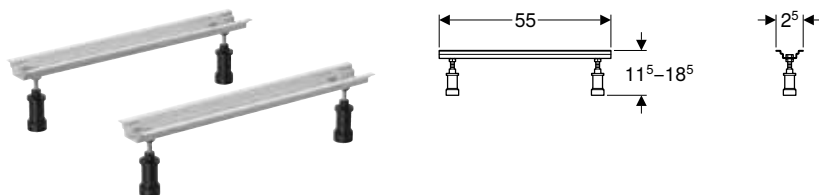

Применение

- Для встраиваемых ванн из акрила

Характеристики

- Регулируется по высоте

Объем поставки

- 4 ножки
- 2 шины
- Крепеж

Арт. №

653002000 3

3: Заканчивается

Комплект Geberit для ремонта акрила



Применение

- Для восстановления поврежденной поверхности ванн и душевых поддонов из акрила

Объем поставки

- Водостойкая наждачная бумага
- Полировочная паста
- Полировочная салфетка
- Держатель наждачной бумаги

Арт. №

590153000

Изоляционная лента Geberit

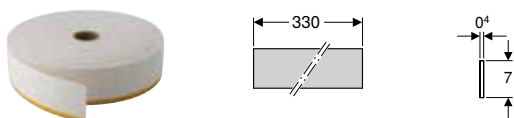

Применение

- Для звукоизоляции ванн и душевых поддонов к строительной конструкции

Характеристики

- Звукоизолирующий
- Самоклеящийся

Технические данные

Материал	PE-E		
Арт. №	s	L	B
	[мм]	[м]	[см]
653009000	4	3,3	7

Комплект крепления к стене Geberit



Применение

- Для крепления ванн Geberit и душевых поддонов к настенным креплением к капитальным стенам

Объем поставки

- 3 анкера для крепления к стене
- 2 скобы
- Крепеж

Арт. №

653007000 3

3: Заканчивается

Подголовник Geberit универсальный

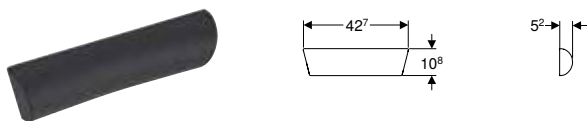

Технические данные

Материал	PUR
Арт. №	Цвет / поверхность
554.904.00.1	Серый / Матовый

Передняя обшивка Geberit Renova для асимметричной ванны, правая

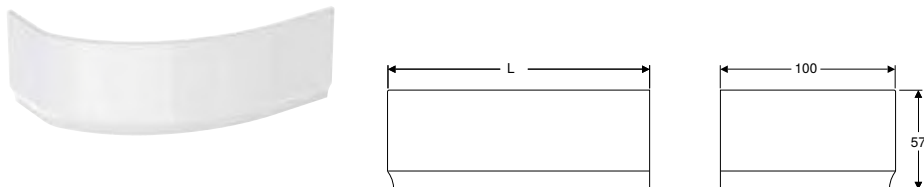

Применение

- Для облицовки передней панели асимметричной ванны в правом исполнении

Технические данные

Материал	EPS
----------	-----

Арт. №	Цвет / поверхность	L [см]	H [см]	T [см]
554.820.01.1	Белый	140	57	100
554.822.01.1	Белый	150	57	100
554.824.01.1	Белый	160	57	100

Характеристики

- Асимметричная

Объем поставки

- Монтажный комплект

Передняя обшивка Geberit Renova для асимметричной ванны, левая

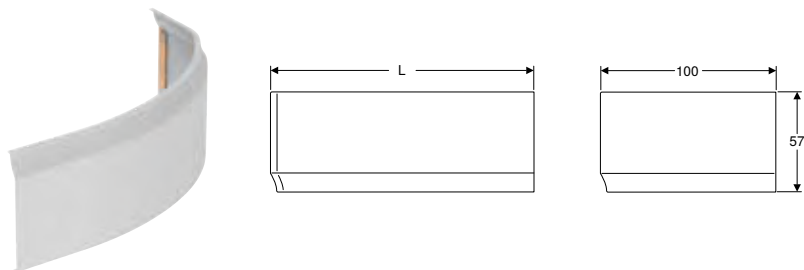

Применение

- Для облицовки передней панели асимметричной ванны в левом исполнении

Технические данные

Материал	EPS
----------	-----

Арт. №	Цвет / поверхность	L [см]	H [см]	T [см]
554.821.01.1	Белый	140	57	100
554.823.01.1	Белый	150	57	100
554.825.01.1	Белый	160	57	100

Характеристики

- Асимметричная

Объем поставки

- Монтажный комплект

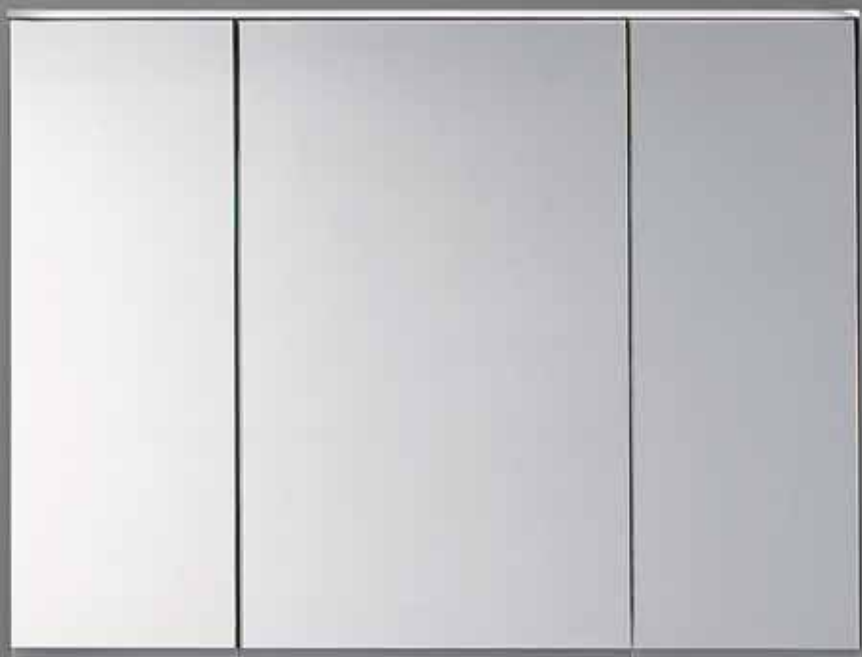

Другая продукция

Раковины	506
Раковины	506
Принадлежности	506
Мебель для ванных комнат	507
Другая мебель	507
Принадлежности	508
Унитазы	509
Напольные унитазы	509
Сифоны	510
Отводные арматуры для ванн	510
Отводные арматуры для душевых поддонов	518
Отводные арматуры для раковины и биде	518
Отводные арматуры для писсуаров	529
Отводные арматуры для унитазов и стенных сливов	530

Раковины

Раковины

Раковина Geberit Paracelsus, для лиц с ограниченными возможностями

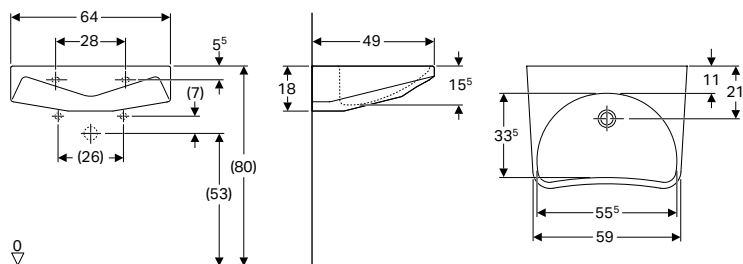

Технические данные

Материал	Сантехнический фарфор
----------	-----------------------

Характеристики

- Эргономичный дизайн передней стороны
- Для лиц с ограниченными возможностями
- Раковина плоская

Арт. №	Цвет / поверхность	Отверстие под смеситель	Перелив	Н [см]	Т [см]
В / Ширина: 64 см					
251060000	Белый	Без	Без	18	49

Принадлежности

- Сифон бутылочный Geberit для раковин, компактная модель, горизонтальный выпуск → стр. 519
- Донный клапан Geberit, компактная модель, с наружной нажимной пробкой сливного отверстия → стр. 523
- Слив раковины Geberit, компактная модель, с наружной нажимной пробкой сливного отверстия → стр. 526

Принадлежности

Крепеж Geberit для полупьедестала, Kerafix



Применение

- Для крепления полупьедесталов для умывальников

Объем поставки

- Ручка
- 2 гайки M10
- 4 подкладных шайбы

Арт. №
551067000

Крепеж Geberit Group для полупьедестала, Kerafix



Применение

- Для крепления полупьедесталов для раковин myDay и Renova Compact

Объем поставки

- Ручка
- 2 гайки M10
- 4 подкладных шайбы

Арт. №
551081000

Комбинируется с

- Полупьедестал Geberit Renova Compact → стр. 338

Крепежная накладка Geberit для раковины



Применение

- Для крепления раковины к капитальной стене

Арт. №

554005000



- Для раковины требуется заказать 2 штуки

Крепеж Geberit для полупьедестала для раковины, Kerafix

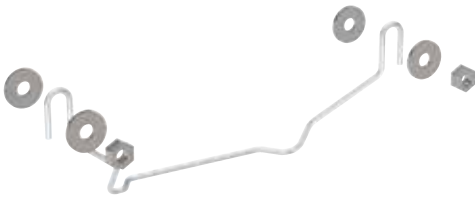

Применение

- Для крепления полупьедесталов для раковин Renova Compact

Объем поставки

- Ручка
- 2 гайки M10
- 4 подкладных шайбы

Арт. №

551062000

551064000

Мебель для ванных комнат

Другая мебель

Магнитная доска Geberit с многофункциональными ящичками

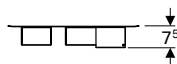
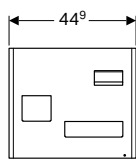

Технические данные

Материал	Сталь
----------	-------

Характеристики

- Коробки для хранения различных размеров
- Коробки для хранения с магнитным креплением

Объем поставки

- Магнитная плита
- Коробки для хранения

Арт. №	Цвет / поверхность
500.649.01.2	Магнитная доска: белый / с порошковой окраской, матовый Магнитные держатели: темно-серый / порошковая окраска матовая
500.649.JL.2	Магнитная доска: песчаный глянец / с порошковой окраской, матовый Магнитные держатели: темно-серый / порошковая окраска матовая
500.649.JK.2	Магнитная доска: темно-серый / с порошковой окраской, матовый Магнитные держатели: темно-серый / порошковая окраска матовая
500.649.16.1	Магнитная доска: черный / с порошковой окраской, матовый Магнитные держатели: темно-серый / порошковая окраска матовая

Комбинируется с

- Шкафчик Geberit Acanto с одним выдвижным ящичком и внутренним выдвижным ящичком → стр. 136
- Шкафчик Geberit Smyle Square с двумя выдвижными ящичками → стр. 215

Принадлежности

Держатель для полотенец Geberit для мебели ванной комнаты, прямой угол

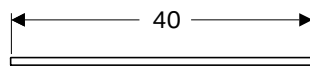

Применение

- Для крепления к тумбе

Характеристики

- Прямой угол

Объем поставки

- Крепеж

Арт. №

L
[см]

510040000

40

Держатель для полотенец Geberit для мебели ванной комнаты, закругленный угол

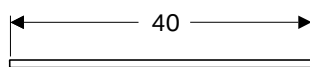

Применение

- Для крепления к тумбе

Характеристики

- Закругленный угол

Объем поставки

- Крепеж

Арт. №

L
[см]

510140000

40

Перегородка для выдвижного ящика Geberit H-образная, для верхнего выдвижного ящика

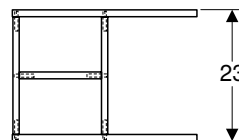
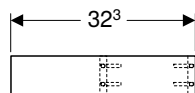

Технические данные

Материал | Влагодостойкое трехслойная ДСП

Характеристики

- Т-образная перегородка

Арт. №

Цвет / поверхность

B
[см]

H
[см]

T
[см]

501000000

Светло-серый

23

7

32,3

Перегородка для выдвижного ящика Geberit H-образная, для верхнего выдвижного ящика

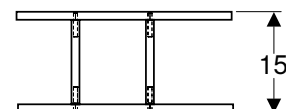
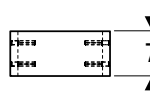
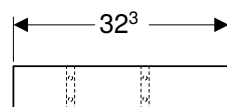

Технические данные

Материал | Влагодостойкое трехслойная ДСП

Характеристики

- H-образная перегородка

Арт. №

Цвет / поверхность

B
[см]

H
[см]

T
[см]

501010000

Светло-серый

15

7

32,3

Крючок для полотенец Geberit

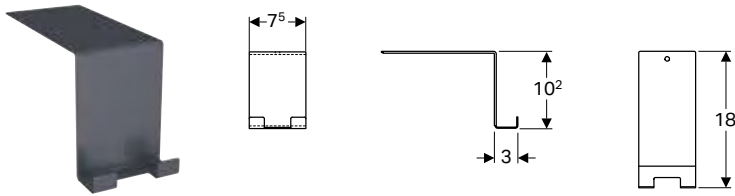

Технические данные

Материал	Сталь
----------	-------

Арт. № Цвет / поверхность

500.647.ЖК.2 Темно-серый / Матовый, порошковое покрытие

Магнитный кронштейн Geberit

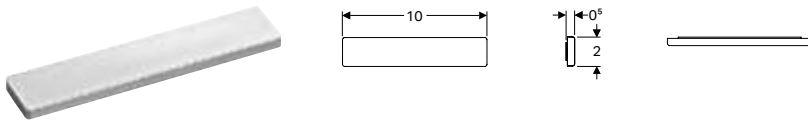

Характеристики

- Самоклеющийся

Арт. №	В [см]	Н [см]	Т [см]
510010000	10	2	0,5

Унитазы

Напольные унитазы

Напольный унитаз Geberit Vitalis, горизонтальный смыв, горизонтальный выпуск

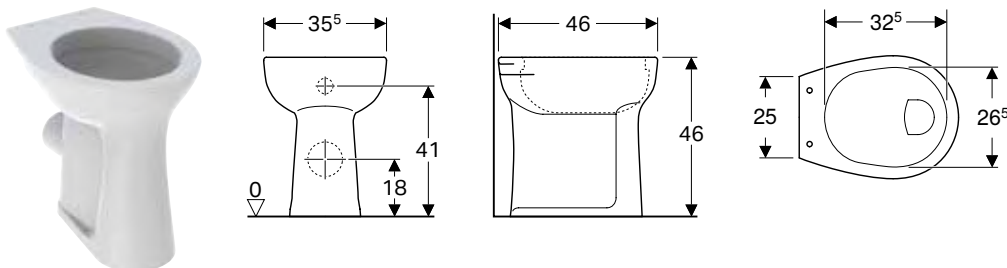

Применение

- Для смывных бачков скрытого монтажа
- Для низкорасполагаемых, среднерасполагаемых и высокорасполагаемых смывных бачков наружного монтажа
- Для смывного устройства

Технические данные

Материал	Сантехнический фарфор
----------	-----------------------

Арт. № Цвет / поверхность

Арт. №	Цвет / поверхность	В [см]	Н [см]	Т [см]
211105000	Белый	35,5	46	46

Характеристики

- Напольный
- Унитаз горизонтальный смыв
- С ободком
- Тип 1, полный объем 6 л, согласно EN 997
- Горизонтальный выпуск
- Высота сиденья увеличена

Заказывается дополнительно

- Сиденье унитаза с крышкой или без

Комбинируется с

- Сиденье для унитаза Geberit Renova Comfort безбарьерное, антибактериальное, крепление снизу → стр. 366
- Сиденье унитаза Geberit Renova Comfort безбарьерное, антибактериальное, нижнее крепление → стр. 369
- Сиденье унитаза Geberit Renova Comfort, безбарьерное, антибактериальное, крепление сверху → стр. 368
- Сиденье унитаза Geberit Renova Comfort безбарьерное, антибактериальное, крепление сверху → стр. 369

Сифоны

Отводные арматуры для ванн

Декоративный комплект Geberit d52, для слива-перелива для ванн с поворотным механизмом



Объем поставки

- Поворотная ручка
- Заглушки клапана
- Крепеж

Арт. № Цвет / поверхность

150.221.11.1	Альпийский белый
--------------	------------------

150.221.21.1	Глянцевый хром
--------------	----------------

150.221.45.1	Позолота
--------------	----------

150.221.46.1	Матовый хром
--------------	--------------

Декоративный комплект Geberit d52, для слива для ванны с поворотным механизмом и подводом



Объем поставки

- Поворотная ручка
- Аэратор
- Заглушки клапана
- Крепеж

Арт. № Цвет / поверхность

150.425.11.1	Альпийский белый
--------------	------------------

150.425.21.1	Глянцевый хром
--------------	----------------

150.425.45.1	Позолота
--------------	----------

150.425.46.1	Матовый хром
--------------	--------------

Слив для ванны Geberit с поворотным механизмом, d52, с декоративным комплектом

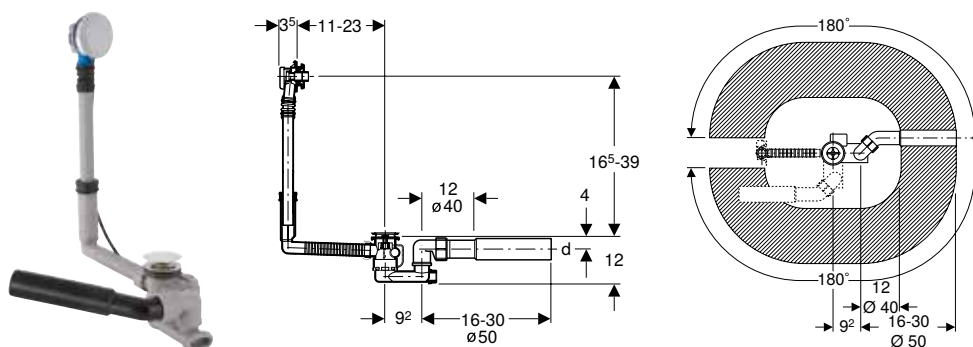

Применение

- Для ванн со сливным отверстием $\varnothing 52$ мм
- Для ванн из стали, пластика или чугуна
- Для ванн стандартных размеров

Технические данные

Пропускная способность слива	0,8 л/с
Пропускная способность перелива	0,6 л/с
Высота гидрозатвора	50 мм

Характеристики

- Контроль качества согласно стандарту EN 274-3
- С переливом
- Двусторонние уплотнения на сливе и переливе
- Головка перелива может крепиться в определенном направлении

Объем поставки

- Финишный комплект
- Донный клапан
- Сифон
- Соединительное колено из ПНД, $\varnothing 40/50$ мм
- Защитная крышка
- Крепеж

Арт. № Цвет / поверхность

150.518.21.1 Глянцевый хром

150.520.21.1 Глянцевый хром

Слив для ванны Geberit с поворотным механизмом, d52, с декоративным комплектом, специальный размер

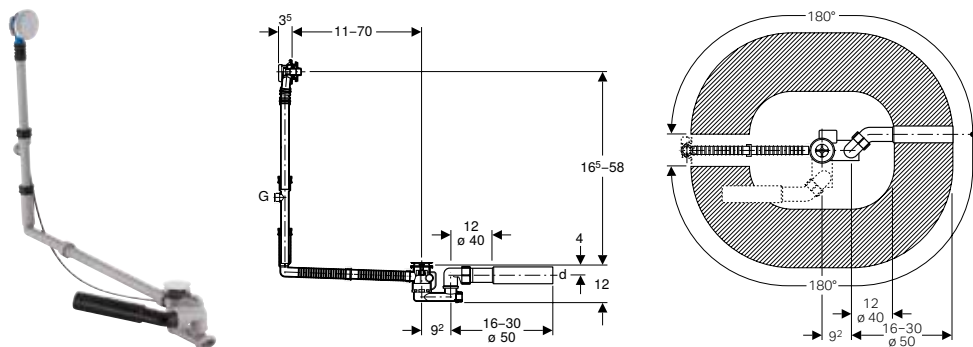

Применение

- Для ванн со сливным отверстием $\varnothing 52$ мм
- Для ванн из стали, пластика или чугуна
- Для ванн специальных размеров

Технические данные

Пропускная способность слива	0,8 л/с
Пропускная способность перелива	0,6 л/с
Высота гидрозатвора	50 мм

Характеристики

- Контроль качества согласно стандарту EN 274-3
- С переливом
- Двусторонние уплотнения на сливе и переливе
- Головка перелива может крепиться в определенном направлении

Объем поставки

- Финишный комплект
- Тройник из ПП $\varnothing 39/28$ мм, G 1"
- Донный клапан
- Сифон
- Соединительное колено из ПНД, $\varnothing 40/50$ мм
- Защитная крышка
- Крепеж

Арт. № Цвет / поверхность

150.525.21.1 Глянцевый хром

Слив для ванны Geberit с поворотным механизмом и подводом, d52

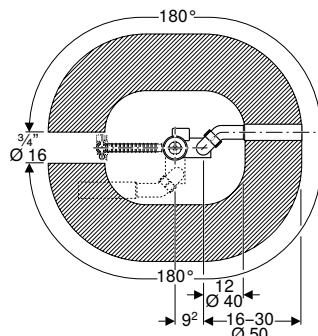
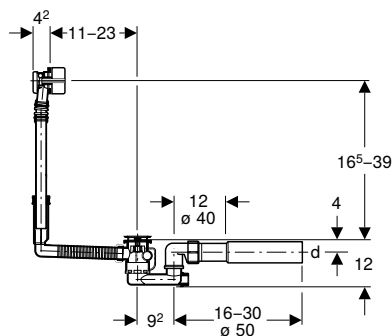

Применение

- Для ванн со сливным отверстием \varnothing 52 мм
- Для ванн из стали, пластика или чугуна
- Для ванн стандартных размеров

Технические данные

Уровень шума при 3 бар	15 дБ (А)
Класс уровня шума	1
Расход наполнения	0,35 л/с
Пропускная способность слива	0,85 л/с
Пропускная способность перелива	0,6 л/с
Высота гидрозатвора	50 мм

Характеристики

- С переливом и подводом воды
- Контроль качества согласно стандарту EN 274-3
- Впускной патрубок подгоняется
- Двусторонние уплотнения на сливе и переливе
- Головка перелива может крепиться в определенном направлении

Объем поставки

- Головка перелива с подводом воды
- Донный клапан
- Сифон
- Соединительное колено 90° с наружной резьбой G 3/4" и евроконусом \varnothing 20 мм, поворотное
- Соединительное колено из ПНД, \varnothing 40/50 мм
- Защитная крышка
- Крепеж

Арт. №	DN	d, \varnothing [мм]
150.700.00.1	40/50	40/50

Заказывается дополнительно

- Финишный комплект

Принадлежности

- Декоративный комплект Geberit d52, для слива для ванны с поворотным механизмом и подводом → стр. 510

Слив для ванны Geberit с поворотным механизмом и подводом, d52, с декоративным комплектом, специальный размер

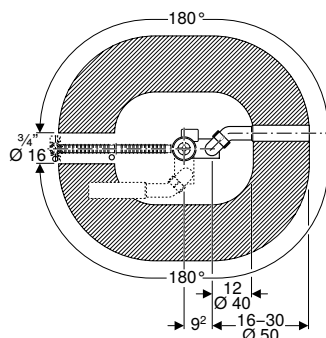
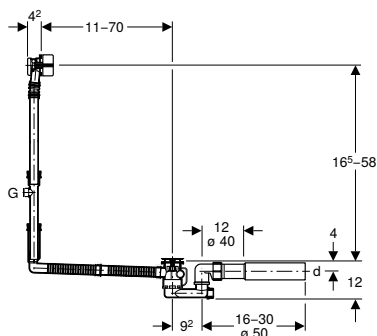

Применение

- Для ванн со сливным отверстием \varnothing 52 мм
- Для ванн из стали, пластика или чугуна
- Для ванн специальных размеров

Технические данные

Уровень шума при 3 бар	15 дБ (А)
Класс уровня шума	1
Расход наполнения	0,35 л/с
Пропускная способность слива	0,85 л/с
Пропускная способность перелива	0,6 л/с
Высота гидрозатвора	50 мм

Характеристики

- С переливом и подводом воды
- Контроль качества согласно стандарту EN 274-3
- Впускной патрубок подгоняется
- Двусторонние уплотнения на сливе и переливе
- Головка перелива может крепиться в определенном направлении

Объем поставки

- Финишный комплект
- Соединительное колено 90° с наружной резьбой G 3/4" и евроконусом \varnothing 20 мм, поворотное
- Соединительное колено из ПНД, \varnothing 40/50 мм
- Тройник из ПП \varnothing 39/28 мм, G 1"
- Донный клапан
- Сифон
- Защитная крышка
- Крепеж

Арт. №	Цвет / поверхность
150.711.21.1	Глянцевый хром

Слив для ванны Geberit с поворотным механизмом и подводом, d52, с декоративным комплектом

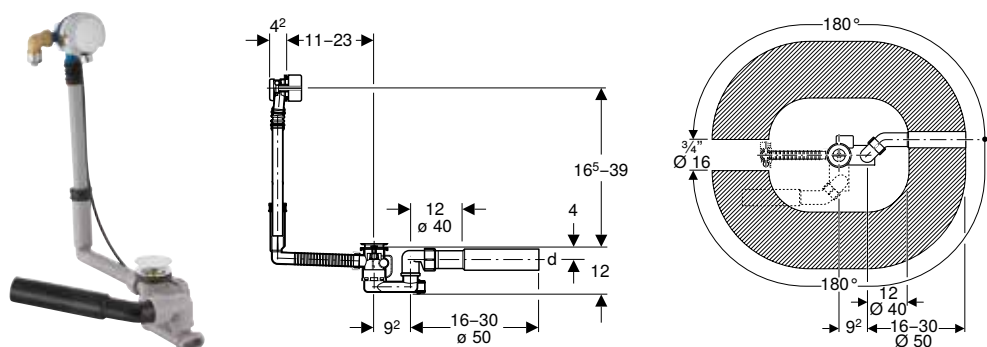

Применение

- Для ванн со сливным отверстием \varnothing 52 мм
- Для ванн из стали, пластика или чугуна
- Для ванн стандартных размеров

Технические данные

Уровень шума при 3 бар	15 дБ (А)
Класс уровня шума	1
Расход наполнения	0,35 л/с
Пропускная способность слива	0,85 л/с
Пропускная способность перелива	0,6 л/с
Высота гидрозатвора	50 мм

Характеристики

- С переливом и подводом воды
- Контроль качества согласно стандарту EN 274-3
- Впускной патрубок подгоняется
- Двусторонние уплотнения на сливе и переливе
- Головка перелива может крепиться в определенном направлении

Объем поставки

- Финишный комплект
- Головка перелива с подводом воды
- Донный клапан
- Сифон
- Соединительное колено 90° с наружной резьбой G 3/4" и евроконусом \varnothing 20 мм, поворотное
- Соединительное колено из ПНД, \varnothing 40/50 мм
- Защитная крышка
- Крепеж

Арт. № Цвет / поверхность

150.710.21.1 Глянцевый хром

Слив для ванны Geberit с поворотным механизмом и подводом, d52, специальный размер

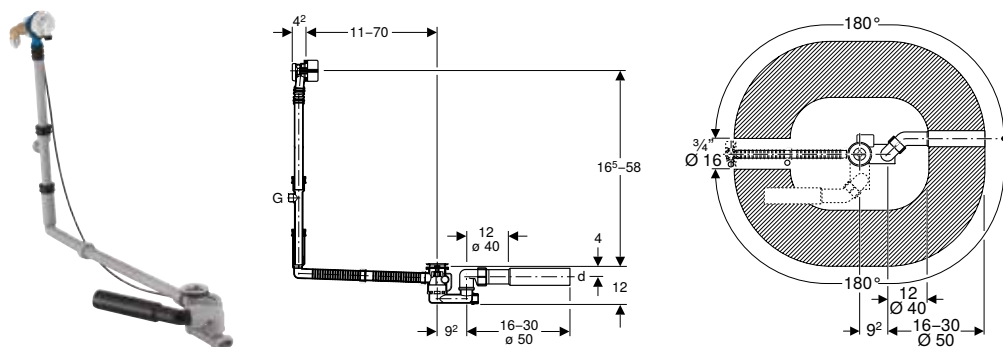

Применение

- Для ванн со сливным отверстием \varnothing 52 мм
- Для ванн из стали, пластика или чугуна
- Для ванн специальных размеров

Технические данные

Уровень шума при 3 бар	15 дБ (А)
Класс уровня шума	1
Расход наполнения	0,35 л/с
Пропускная способность слива	0,85 л/с
Пропускная способность перелива	0,6 л/с
Высота гидрозатвора	50 мм

Характеристики

- С переливом и подводом воды
- Контроль качества согласно стандарту EN 274-3
- Впускной патрубок подгоняется
- Двусторонние уплотнения на сливе и переливе
- Головка перелива может крепиться в определенном направлении

Объем поставки

- Головка перелива с подводом воды
- Донный клапан
- Сифон
- Соединительное колено 90° с внутренней резьбой G 3/4" и евроконусом \varnothing 20 мм
- Тройник из ПП \varnothing 39/28 мм, G 1"
- Соединительное колено из ПНД, \varnothing 40/50 мм
- Защитная крышка
- Крепеж

Арт. №	DN	d, ø [мм]	G ["]
150.701.00.1	40/50	40/50	1

Заказывается дополнительно

- Финишный комплект

Принадлежности

- Декоративный комплект Geberit d52, для слива для ванны с поворотным механизмом и подводом → стр. 510

Слив-перелив для ванны Geberit с системой нажатия PushControl, d52, длина 26 см, с декоративным комплектом и соединительным коленом

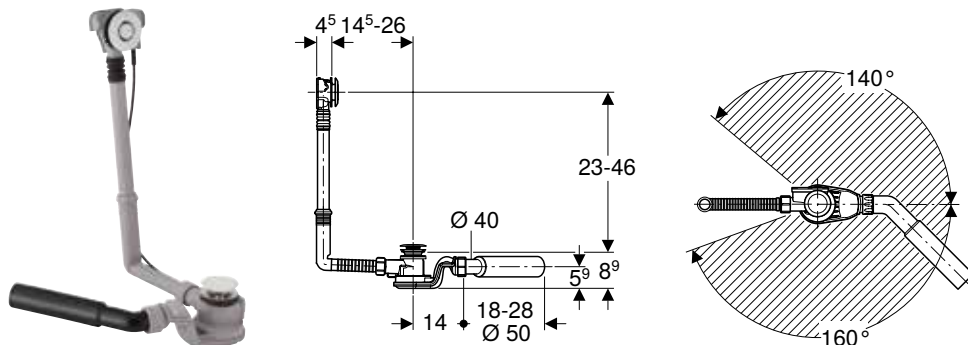

Применение

- Для ванн из стали, пластика или чугуна
- Для ванн стандартных размеров
- Для ванн со сливным отверстием \varnothing 52 мм

Технические данные

Пропускная способность слива	1 л/с
Пропускная способность перелива	0,65 л/с
Высота гидрозатвора	50 мм

Характеристики

- Контроль качества согласно стандарту EN 274-3
- Кнопка заподлицо с поверхностью ванны
- С переливом
- Двусторонние уплотнения на сливе и переливе
- Головка перелива может крепиться в определенном направлении

Объем поставки

- Донный клапан
- Сифон
- Соединительное колено 45° из ПНД, \varnothing 40/50 мм
- Финишный комплект
- Защитная крышка
- Крепеж

Арт. № Цвет / поверхность

150.755.21.1 Глянцевый хром

150.758.21.1 Глянцевый хром

Слив для ванны Geberit с системой нажатия PushControl, d52, с декоративным комплектом

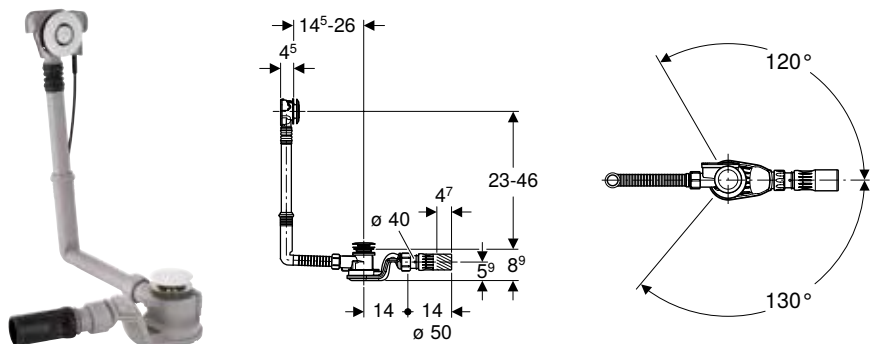

Применение

- Для ванн и душевых поддонов со сливным отверстием $\varnothing 52$ мм
- Для ванн из стали, пластика или чугуна
- Для ванн стандартных размеров

Технические данные

Пропускная способность слива	1 л/с
Пропускная способность перелива	0,65 л/с
Высота гидрозатвора	50 мм

Характеристики

- Контроль качества согласно стандарту EN 274-3
- Кнопка заподлицо с поверхностью ванны
- С переливом
- Двусторонние уплотнения на сливе и переливе
- Головка перелива может крепиться в определенном направлении

Объем поставки

- Финишный комплект
- Донный клапан
- Сифон
- Соединительный патрубок из ПНД, $\varnothing 50$ мм, с шаровым шарниром
- Защитная крышка
- Крепеж

Арт. № Цвет / поверхность

150.750.21.1 Глянцевый хром

Слив-перелив для ванны Geberit с системой нажатия PushControl, d52, длина 50 см, с декоративным комплектом и соединительным коленом

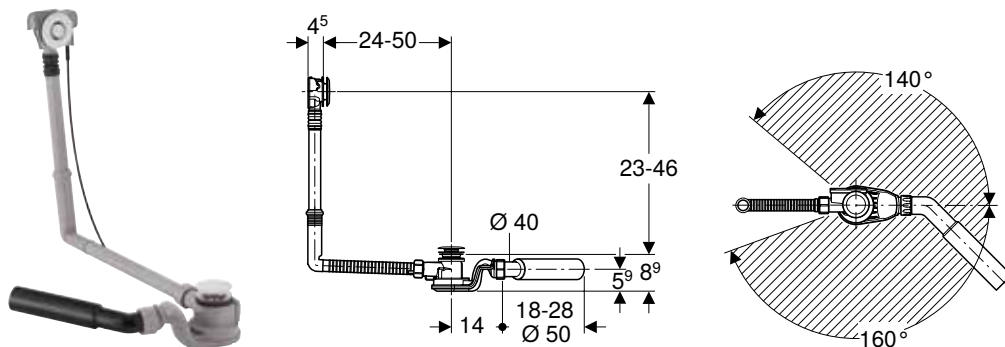

Применение

- Для ванн из стали, пластика или чугуна
- Для ванн специальных размеров
- Для ванн со сливным отверстием $\varnothing 52$ мм

Технические данные

Пропускная способность слива	1 л/с
Пропускная способность перелива	0,65 л/с
Высота гидрозатвора	50 мм

Характеристики

- Контроль качества согласно стандарту EN 274-3
- Кнопка заподлицо с поверхностью ванны
- С переливом
- Двусторонние уплотнения на сливе и переливе
- Головка перелива может крепиться в определенном направлении

Объем поставки

- Донный клапан
- Сифон
- Соединительное колено 45° из ПНД, $\varnothing 40/50$ мм
- Финишный комплект
- Защитная крышка
- Крепеж

Арт. № Цвет / поверхность

150.756.21.1 Глянцевый хром

Слив-перелив для ванны Geberit с системой нажатия PushControl, d52, высота 60 см, с декоративным комплектом и соединительным коленом

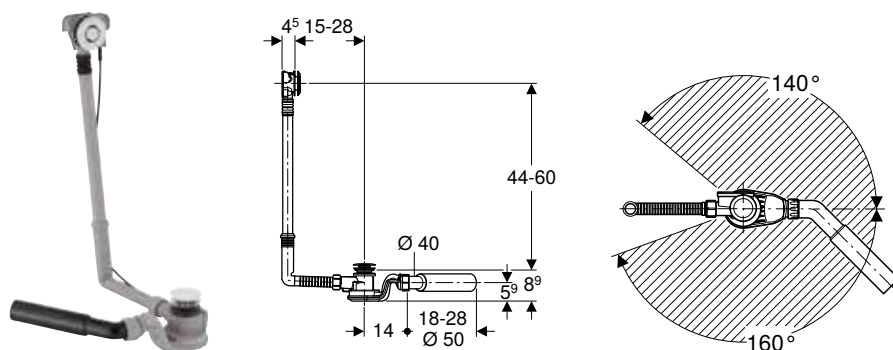

Применение

- Для ванн из стали, пластика или чугуна
- Для ванн специальных размеров
- Для ванн со сливным отверстием \varnothing 52 мм

Технические данные

Пропускная способность слива	1 л/с
Пропускная способность перелива	0,65 л/с
Высота гидрозатвора	50 мм

Характеристики

- Контроль качества согласно стандарту EN 274-3
- Кнопка заподлицо с поверхностью ванны
- С переливом
- Двусторонние уплотнения на сливе и переливе
- Головка перелива может крепиться в определенном направлении

Объем поставки

- Донный клапан
- Сифон
- Соединительное колено 45° из ПНД, \varnothing 40/50 мм
- Финишный комплект
- Защитная крышка
- Крепеж

Арт. №	Цвет / поверхность
150.757.21.1	Глянцевый хром

Сервисный комплект Geberit для слива для ванны с системой нажатия PushControl



Объем поставки

- Внешние части (крышка сливного отверстия, смывная кнопка и поворотная ручка перелива)
- Монтажные инструменты для внешних частей

Арт. №	Цвет / поверхность
241.719.21.1	Глянцевый хром

Отводные арматуры для душевых поддонов

Новый

Пробка сливного отверстия Geberit d90, для сифона для душевых поддонов, высота гидрозатвора 30/50 мм



Применение

- Для сифонов душевых поддонов Geberit
- Для сливных отверстий \varnothing 90 мм

Объем поставки

- Вставка-ребень

Технические данные

Материал	Пластик
----------	---------

Арт. №	Цвет / поверхность
150.266.01.1	Панель: белый / матовый Декоративное кольцо: глянцевый хром
150.266.11.1	Панель: белый Декоративное кольцо: глянцевый хром
150.266.21.1	Панель: глянцевый хром Декоративное кольцо: глянцевый хром

Доступный с апрель 2021

Отводные арматуры для раковины и биде

Донный клапан Geberit с отводом без возможности перекрытия слива и с крышкой клапана



Применение

- Для раковины, писсуаров и биде без перелива

Характеристики

- Крышка клапана пластмассовая, хромированная
- Со встроенным волосоуловителем

Технические данные

Материал	Хромированная латунь
----------	----------------------

Объем поставки

- Сито
- Уплотнения

Арт. №	Цвет / поверхность	G ["]	L [см]
152.050.21.1	Глянцевый хром	1 1/4	5
152.080.21.1	Глянцевый хром	1 1/4	8

Сифон бутылочный Geberit для раковин, с клапанной розеткой, горизонтальный выпуск

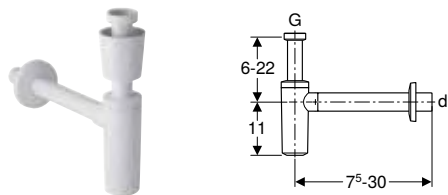

Применение

- Для раковины

Характеристики

- Контроль качества согласно стандарту EN 274-3
- Коррозионностойкий

Технические данные

Высота гидрозатвора	75 мм
Материал	Пластик

Объем поставки

- Клапанная розетка
- Стенная розетка

Арт. №	Цвет / поверхность	d, ø [мм]	G ["]
151.034.11.1	Альпийский белый	32	1 1/4
151.035.11.1	Альпийский белый	40	1 1/4

Сифон бутылочный Geberit для раковин, горизонтальный выпуск

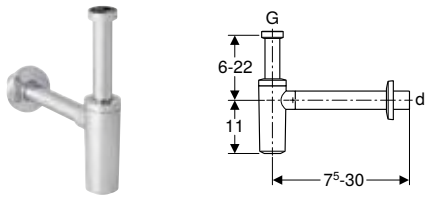

Применение

- Для раковины

Технические данные

Высота гидрозатвора	75 мм
Материал	Пластик

Характеристики

- Контроль качества согласно стандарту EN 274-3
- Коррозионностойкий

Объем поставки

- Стенная розетка

Арт. №	Цвет / поверхность	d, ø [мм]	G ["]
151.034.21.1	Глянцевый хром	32	1 1/4
151.035.21.1	Глянцевый хром	40	1 1/4
151.036.21.1	Глянцевый хром	32	1 1/4

Сифон бутылочный Geberit для раковин, компактная модель, горизонтальный выпуск

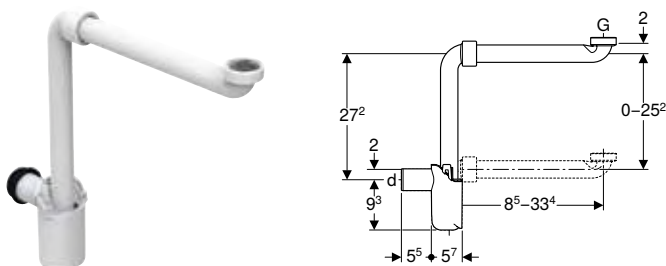

Применение

- Для компактного монтажа раковин в мебель ванной комнаты

Технические данные

Высота гидрозатвора	50 мм
Материал	Пластик

Характеристики

- Контроль качества согласно стандарту EN 274-3
- Компактная модель
- Подходит для чистки

Объем поставки

- Уплотнения
- Соединительное колено с накидной гайкой

Арт. №	Цвет / поверхность	d, ø [мм]	Пропускная способность слива (л/с) [l/s]	G ["]
151.116.11.1	Альпийский белый	32	0,68	1 1/4

Комбинируется с

- Шкафчик для двойной раковины Geberit Renova Plan, с двумя выдвижными ящиками и двумя внутренними выдвижными ящиками → стр. 304
- Шкафчик для раковины Geberit Renova Plan, с одним выдвижным ящиком и одним внутренним выдвижным ящиком → стр. 302

Скрытый слив для раковины Geberit Clou, с рычаговым задействованием

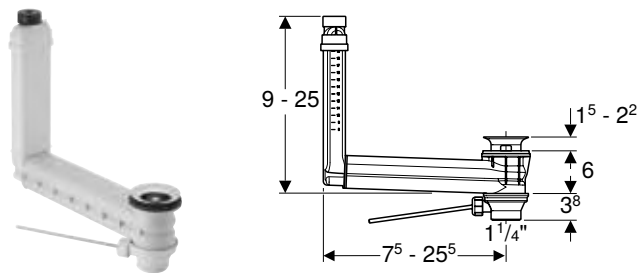

Применение

- Для раковины, без видимого перелива

Технические данные

Материал	Пластик
----------	---------

Характеристики

- Контроль качества согласно стандарту EN 274-3
- Гигиеничный благодаря оптимальным характеристикам потока
- Донный клапан с возможностью перекрытия
- Задействование через рычаг
- Узел перелива невидимый
- Длина и высота корректируются по раковины

Объем поставки

- Донный клапан
- Рукоятка шарового крана
- Заглушки
- Скрытый перелив для раковины

Арт. №

152.018.00.1

Сифон Geberit, для раковин, с манжетой, горизонтальный выпуск

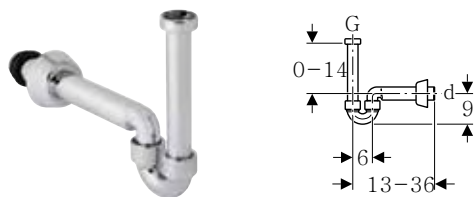

Применение

- Для раковины
- Для подсоединения к биде

Технические данные

Материал	Пластик
----------	---------

Характеристики

- Контроль качества согласно стандарту EN 274-3
- Хромированный

Объем поставки

- Уплотнения
- Соединительное колено
- Соединительное колено с накидной гайкой
- Стенная розетка

Арт. №

Цвет / поверхность

d, ø
[мм]

G
["]

151.105.21.1

Глянцевый хром

40

1 1/4

Сифон Geberit, для раковин, с запирающим устройством, с обратным клапаном, горизонтальный выпуск

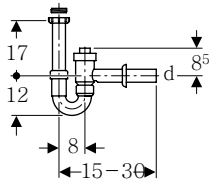

Применение

- Для раковины
- Не подходит в качестве обратного клапана согласно EN 13564

Технические данные

Высота гидрозатвора	70 мм
Материал	Пластик

Характеристики

- Контроль качества согласно стандарту EN 274-3
- Соединение со встроенным обратным клапаном
- С запирающим устройством

Объем поставки

- Редукционное кольцо из ПП G 1 1/2" x G 1 1/4"
- Впускной патрубок с накидной гайкой
- Стенная розетка
- Запорный вентиль

Арт. №	Цвет / поверхность	d, ø [мм]	G ["]	G1 ["]
152.860.11.1	Альпийский белый	40	1 1/2	1 1/4
152.861.11.1	Альпийский белый	50	1 1/2	1 1/4

Трубный сифон Geberit для раковин и биде, горизонтальный выпуск

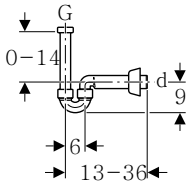

Применение

- Для раковины
- Для биде

Технические данные

Высота гидрозатвора	50 мм
Материал	Пластик

Характеристики

- Контроль качества согласно стандарту EN 274-3

Объем поставки

- Впускной патрубок с накидной гайкой
- Соединительное колено
- Стенная розетка

Арт. №	Цвет / поверхность	d, ø [мм]	G ["]
151.108.11.1	Альпийский белый	40	1 1/4
151.108.21.1	Глянцевый хром	40	1 1/4
151.113.11.1	Альпийский белый	32	1 1/4

Трубный сифон Geberit для раковин и биде, горизонтальный выпуск

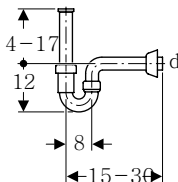

Применение

- Для раковины
- Для биде

Технические данные

Высота гидрозатвора	70 мм
Материал	Пластик

Характеристики

- Контроль качества согласно стандарту EN 274-3

Объем поставки

- Соединительный патрубок с внутренней резьбой
- Соединительное колено
- Стенная розетка

Арт. №	Цвет / поверхность	d, ø [мм]	G ["]
151.100.11.1	Альпийский белый	40	1 1/4

Новый

Скрытый слив для раковин Geberit Clou, компактная модель, с рычагом и крышкой клапана

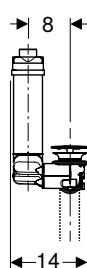
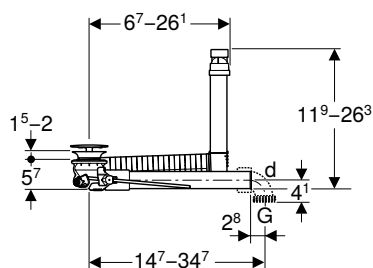

Применение

- Для раковин толщиной 15–20 мм в области донного клапана
- Для экономии места при установке раковин
- Для экономии места при установке раковин со шкафчиком без выреза под сифон

Характеристики

- Контроль качества согласно стандарту EN 274-3
- Гигиеничный благодаря оптимальным характеристикам потока
- Донный клапан с возможностью перекрытия
- Задействование через рычаг
- Узел перелива невидимый
- Длина и высота корректируются по раковины
- Со встроенной решетка волоосуловитель

Технические данные

Материал	Хромированная латунь/пластик
----------	------------------------------

Объем поставки

- Донный клапан
- Соединительное колено 90° из ПП, G 1 1/4"
- Рукоятка шарового крана
- Заглушки
- Крышка вентиля
- Скрытый перелив для раковины

Арт. №	Цвет / поверхность	d, ø [мм]	G ["]
152.013.21.1	Глянцевый хром	32	1 1/4

Доступный с апрель 2021

Новый

Донный клапан Geberit, компактная модель, с отводом без возможности перекрытия слива и с крышкой клапана

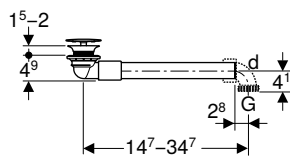

Применение

- Для раковин толщиной 15–20 мм в области донного клапана
- Для экономии места при установке раковин со шкафчиком без выреза под сифон
- Для экономии места при установке раковин

Характеристики

- Контроль качества согласно стандарту EN 274-3
- Гигиеничный благодаря оптимальным характеристикам потока
- Длина адаптируется к раковине
- Со встроенной решетка волоосуловитель

Технические данные

Материал	Хромированная латунь/пластик
----------	------------------------------

Объем поставки

- Донный клапан
- Соединительное колено 90° из ПП, G 1 1/4"
- Крышка вентиля
- Скрытый перелив для раковины

Арт. №	Цвет / поверхность	d, ø [мм]	G ["]
152.081.21.1	Глянцевый хром	32	1 1/4

Доступный с апрель 2021

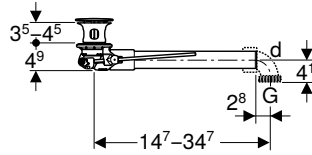
Новый**Донный клапан Geberit, компактная модель, с наружной пробкой сливного отверстия с рычагом****Применение**

- Для раковин с переливом
- Для раковин толщиной 40–45 мм в области донного клапана
- Для экономии места при установке раковин со шкафчиком без выреза под сифон
- Для экономии места при установке раковин

Технические данные

Материал	Хромированная латунь/пластик
----------	------------------------------

Характеристики

- Контроль качества согласно стандарту EN 274-3
- Гигиеничный благодаря оптимальным характеристикам потока
- Донный клапан с возможностью перекрытия
- Задействование через рычаг
- Длина адаптируется к раковине
- Со встроенной решетка волосоуловитель

Объем поставки

- Донный клапан
- Соединительное колено 90° из ПП, G 1 1/4"
- Наружная пробка сливного отверстия
- Рукоятка шарового крана
- Скрытый перелив для раковины

Арт. №	Цвет / поверхность	d, ø [мм]	G ["]
152.070.21.1	Глянцевый хром	32	1 1/4

Доступный с апрель 2021

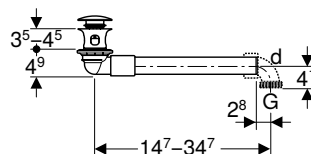
Новый**Донный клапан Geberit, компактная модель, с наружной нажимной пробкой сливного отверстия****Применение**

- Для раковин с переливом
- Для раковин толщиной 40–45 мм в области донного клапана
- Для экономии места при установке раковин со шкафчиком без выреза под сифон
- Для экономии места при установке раковин

Технические данные

Материал	Хромированная латунь/пластик
----------	------------------------------

Характеристики

- Контроль качества согласно стандарту EN 274-3
- Гигиеничный благодаря оптимальным характеристикам потока
- Донный клапан с возможностью перекрытия
- Задействование наружной пробкой сливного отверстия
- Длина адаптируется к раковине
- Со встроенной решетка волосоуловитель

Объем поставки

- Донный клапан
- Соединительное колено 90° из ПП, G 1 1/4"
- Наружная пробка сливного отверстия
- Скрытый перелив для раковины

Арт. №	Цвет / поверхность	d, ø [мм]	G ["]
152.071.21.1	Глянцевый хром	32	1 1/4

Доступный с апрель 2021



- Замена для арт. № 99111000

Новый

Слив раковины Geberit, компактная модель, с отводом без возможности перекрытия слива и с крышкой клапана

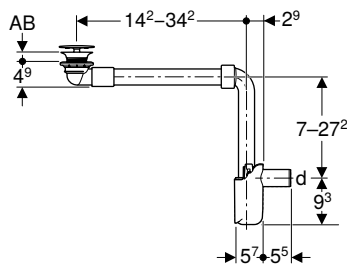

Применение

- Для раковин толщиной 15–20 мм в области донного клапана
- Для экономии места при установке раковин со шкафчиком без выреза под сифон
- Для экономии места при установке раковин

Характеристики

- Контроль качества согласно стандарту EN 274-3
- Гигиеничный благодаря оптимальным характеристикам потока
- Длина адаптируется к раковине
- Со встроенной решетка волосоуловитель

Технические данные

Высота гидрозатвора	50 мм
Материал	Хромированная латунь/пластик

Объем поставки

- Донный клапан
- Соединительное колено 90° из ПП
- Манжета из EPDM
- Сифон бутылочный
- Крышка вентиля
- Скрытый перелив для раковины

Арт. №	Цвет / поверхность	d, ø [мм]	AB [мм]
152.084.21.1	Глянцевый хром	32	15–20
152.092.21.1	Глянцевый хром	40	15–20

Доступный с апрель 2021

Комбинируется с

- Шкафчик для двойной раковины Geberit Renova Plan, с двумя выдвижными ящиками и двумя внутренними выдвижными ящиками → стр. 304
- Шкафчик для раковины Geberit Renova Plan, с одним выдвижным ящиком и одним внутренним выдвижным ящиком → стр. 302

Новый

Слив раковины компактная модель, со свободным стоком и крышкой клапана, для раковины Geberit ONE, вертикальный выпуск

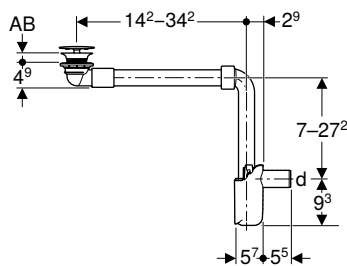

Применение

- Для раковин толщиной 15–20 мм в области донного клапана
- Для экономии места при установке раковин со шкафчиком без выреза под сифон
- Для экономии места при установке раковин

Характеристики

- Контроль качества согласно стандарту EN 274-3
- Гигиеничный благодаря оптимальным характеристикам потока
- Длина адаптируется к раковине
- Со встроенной решетка волосоуловитель

Технические данные

Высота гидрозатвора	50 мм
Материал	Латунь хромированная / пластик / санфаянс

Объем поставки

- Донный клапан
- Соединительное колено 90° из ПП
- Манжета из EPDM
- Сифон бутылочный
- Керамическая крышка клапана
- Скрытый перелив для раковины

Арт. №	Цвет / поверхность	d, ø [мм]	AB [мм]
152.089.01.1	Белый	32	15–20
152.099.01.1	Белый	40	15–20

Доступный с апрель 2021

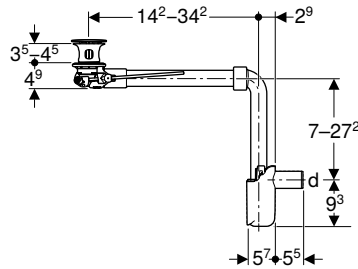
Новый**Слив раковины Geberit, компактная модель, с наружной пробкой сливного отверстия с рычагом****Применение**

- Для раковин с переливом
- Для раковин толщиной 40–45 мм в области донного клапана
- Для экономии места при установке раковин со шкафчиком без выреза под сифон
- Для экономии места при установке раковин

Технические данные

Высота гидрозатвора	50 мм
Материал	Хромированная латунь/пластик

Характеристики

- Контроль качества согласно стандарту EN 274-3
- Гигиеничный благодаря оптимальным характеристикам потока
- Донный клапан с возможностью перекрытия
- Задействование через рычаг
- Длина адаптируется к раковине
- Со встроенной решетка волосоуловитель

Объем поставки

- Донный клапан
- Соединительное колено 90° из ПП
- Наружная пробка сливного отверстия
- Рукоятка шарового крана
- Манжета из EPDM
- Сифон бутылочный
- Скрытый перелив для раковины

Арт. №	Цвет / поверхность	d, ø [мм]
152.072.21.1	Глянцевый хром	32
152.074.21.1	Глянцевый хром	40

Доступный с апрель 2021

Комбинируется с

- Шкафчик для двойной раковины Geberit Renova Plan, с двумя выдвижными ящиками и двумя внутренними выдвижными ящиками → стр. 304
- Шкафчик для раковины Geberit Renova Plan, с одним выдвижным ящиком и одним внутренним выдвижным ящиком → стр. 302

Новый

Слив раковины Geberit, компактная модель, с наружной нажимной пробкой сливного отверстия

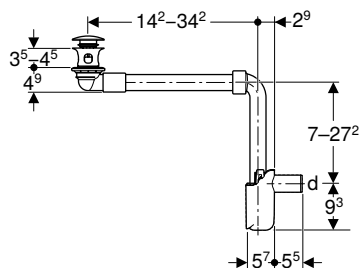

Применение

- Для раковин с переливом
- Для раковин толщиной 40–45 мм в области донного клапана
- Для экономии места при установке раковин со шкафчиком без выреза под сифон
- Для экономии места при установке раковин

Технические данные

Высота гидрозатвора	50 мм
Материал	Хромированная латунь/пластик

Характеристики

- Контроль качества согласно стандарту EN 274-3
- Гигиеничный благодаря оптимальным характеристикам потока
- Донный клапан с возможностью перекрытия
- Задействование наружной пробкой сливного отверстия
- Длина адаптируется к раковине
- Со встроенной решетка волоосуловитель

Объем поставки

- Донный клапан
- Соединительное колено 90° из ПП
- Наружная пробка сливного отверстия
- Манжета из EPDM
- Сифон бутылочный
- Скрытый перелив для раковины

Арт. №	Цвет / поверхность	d, ø [мм]
152.073.21.1	Глянцевый хром	32
152.075.21.1	Глянцевый хром	40

Доступный с апрель 2021

Комбинируется с

- Шкафчик для двойной раковины Geberit Renova Plan, с двумя выдвижными ящиками и двумя внутренними выдвижными ящиками → стр. 304
- Шкафчик для раковины Geberit Renova Plan, с одним выдвижным ящиком и одним внутренним выдвижным ящиком → стр. 302



- Замена для арт. № 99111000

Новый

Слив раковины Geberit Clou, компактная модель, с рычагом и крышкой клапана

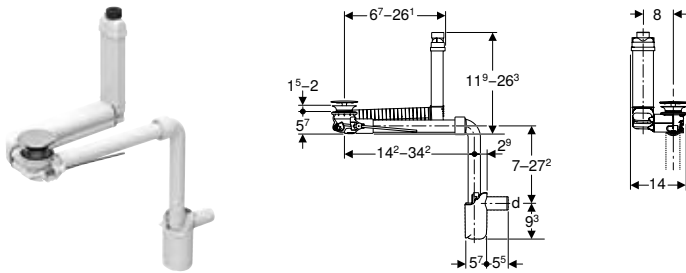

Применение

- Для раковин толщиной 15–20 мм в области донного клапана
- Для экономии места при установке раковин со шкафчиком без выреза под сифон
- Для экономии места при установке раковин

Технические данные

Высота гидрозатвора	50 мм
Материал	Хромированная латуны/пластик

Характеристики

- Контроль качества согласно стандарту EN 274-3
- Гигиеничный благодаря оптимальным характеристикам потока
- Донный клапан с возможностью перекрытия
- Задействование через рычаг
- Узел перелива невидимый
- Длина и высота корректируются по раковины
- Со встроенной решетка волосоуловитель

Объем поставки

- Донный клапан
- Соединительное колено 90° из ПП
- Рукоятка шарового крана
- Манжета из EPDM
- Заглушки
- Сифон бутылочный
- Крышка вентиля
- Скрытый перелив для раковины

Арт. №	Цвет / поверхность	d, ø [мм]
152.049.21.1	Глянцевый хром	32
152.059.21.1	Глянцевый хром	40

Доступный с апрель 2021

Новый

Слив раковины Clou, компактная модель, с рычаговым задействованием и крышкой клапана, для раковины Geberit ONE, вертикальный выпуск

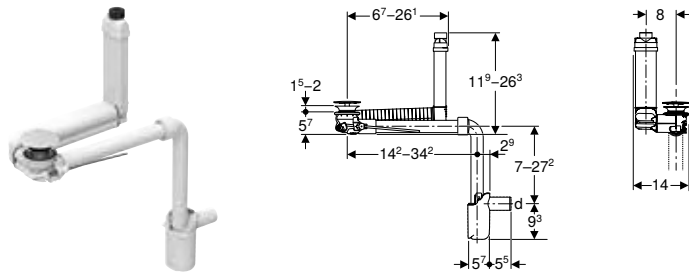

Применение

- Для раковин толщиной 15–20 мм в области донного клапана
- Для экономии места при установке раковин со шкафчиком без выреза под сифон
- Для экономии места при установке раковин

Технические данные

Высота гидрозатвора	50 мм
Материал	Латунь хромированная / пластик / санфаянс

Характеристики

- Контроль качества согласно стандарту EN 274-3
- Гигиеничный благодаря оптимальным характеристикам потока
- Донный клапан с возможностью перекрытия
- Задействование через рычаг
- Узел перелива невидимый
- Длина и высота корректируются по раковины
- Со встроенной решетка волосоуловитель

Объем поставки

- Донный клапан
- Соединительное колено 90° из ПП
- Рукоятка шарового крана
- Манжета из EPDM
- Заглушки
- Сифон бутылочный
- Керамическая крышка клапана
- Скрытый перелив для раковины

Арт. №	Цвет / поверхность	d, ø [мм]
152.051.01.1	Белый	32
152.061.01.1	Белый / Пластик	40

Доступный с апрель 2021

Новый

Слив раковины с сифоном, крышка клапана и манжета, горизонтальный выпуск, для раковины Geberit ONE, вертикальный выпуск

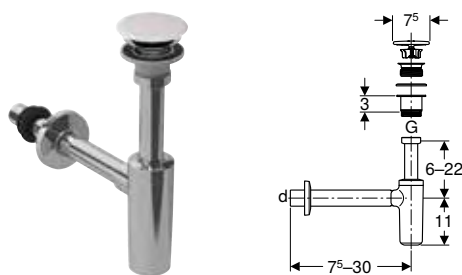

Применение

- Для раковины
- Для присоединения раковин со сверленным отверстием ø 46 мм

Технические данные

Высота гидрозатвора	75 мм
Материал	Хромированная латунь/пластик

Характеристики

- Контроль качества согласно стандарту EN 274-3
- Коррозионностойкий

Объем поставки

- Донный клапан
- Уплотнение
- Манжета из EPDM
- Крышка вентиля
- Стенная розетка

Арт. №	Цвет / поверхность	d, ø [мм]	G ["]
151.019.01.1	Белый / Глянцевый хром	32 / 40	1 1/4

Доступный с апрель 2021

Отводные арматуры для писсуаров

Сифон Geberit, горизонтальный выпуск

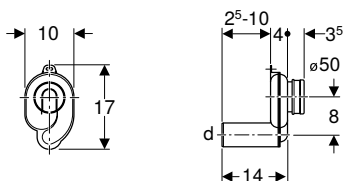

Применение

- Для писсуаров со стоком назад
- Для писсуаров с объемом смыва 1–4 л

Объем поставки

- Манжета из EPDM

Технические данные

Высота гидрозатвора	50 мм
Материал	Пластик

Арт. №	Цвет / поверхность	d, ø [мм]
152.950.11.1	Альпийский белый	50

Сифон Geberit, вертикальный выпуск

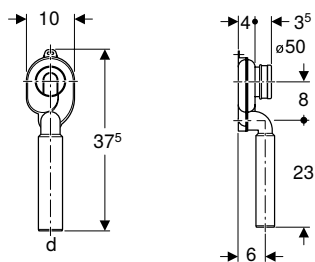

Применение

- Для писсуаров со стоком назад
- Для писсуаров с объемом смыва 1–4 л

Объем поставки

- Манжета из EPDM

Технические данные

Высота гидрозатвора	50 мм
Материал	Пластик

Арт. №	Цвет / поверхность	d, ø [мм]
152.951.11.1	Альпийский белый	50

Отводные арматуры для унитазов и стенных сливов

Соединительное колено Geberit 90°, в комплекте, с удлинителем

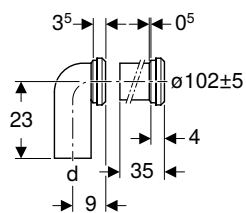

Применение

- Для напольных унитазов с горизонтальным и открытым стоком \varnothing 105 мм
- Для подсоединения напольных унитазов к трапу
- Для трапов, отстоящих от стены на 7–15 см
- Для трапов, отстоящих от стены на 20,5 см
- Для подсоединения напольных унитазов к стеновым водоотводам

Объем поставки

- Соединительное колено из EPDM, с манжетой
- Штуцер с манжетой из EPDM
- Крепежный уголок

Технические данные

Материал	PP
----------	----

Арт. №	d, \varnothing [мм]	AB [мм]
152.647.00.1	110	97–107

Сифон Geberit для чаши «Генуя», горизонтальный выпуск

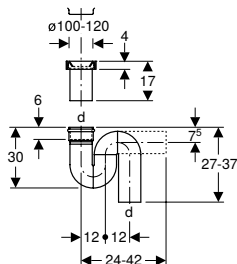

Применение

- Для унитазов с чашей «Генуя»

Объем поставки

- Манжета из EPDM
- Раструб из ПНД, \varnothing 110 мм

Технические данные

Высота гидрозатвора	70 мм
Материал	ПНД

Арт. №	d, \varnothing [мм]
167.733.16.1	110

Сифон Geberit для чаши «Генуя», вертикальный выпуск

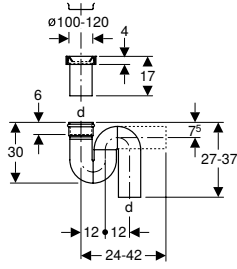

Применение

- Для унитазов с чашей «Генуя»

Технические данные

Высота гидрозатвора	70 мм
Материал	ПНД

Объем поставки

- Манжета из EPDM
- Раструб из ПНД, ø 110 мм

Арт. №	d, ø [мм]
167.734.16.1	110

Соединительный патрубок Geberit с манжетой

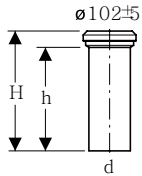

Применение

- Для напольных унитазов с горизонтальным и открытым стоком ø 105 мм

Технические данные

Материал	PP
----------	----

Объем поставки

- Манжета из EPDM

Арт. №	Цвет / поверхность	d, ø [мм]	AB [мм]	H [см]	h [см]
152.613.11.1	Альпийский белый	110	97-107	35	31

Приложение

Аббревиатуры	534
Указания и меры безопасности при работе с опасными веществами	535
Поиск по Артикулу	542





Аббревиатуры

Аббревиатура	Описание
a	Частичный размер (см)
A	Проекция (см)
a1	Частичный размер (см)
A1	Проекция (см)
A ²	Площадь сечения в свету (см ²)
AB	Область подсоединения (мм)
AB1	Область подсоединения (мм)
AB2	Область подсоединения (мм)
AD	Соединительное расстояние (см)
AD1	Соединительное расстояние (см)
b	Частичный размер (см)
B	Ширина (см)
B1	Ширина (см)
B2	Ширина (см)
B3	Ширина (см)
B4	Ширина (см)
c	Диаметр отверстия фланца (мм)
D	Внешний диаметр (см)
d, ø	Внешний диаметр (мм)
D1	Внешний диаметр (см)
d1, ø	Внешний диаметр (мм)
d2, ø	Внешний диаметр (мм)
d3, ø	Внешний диаметр (мм)
da	Внешний диаметр трубы (мм)
di, ø	Внутренний диаметр (мм)
di1, ø	Внутренний диаметр (мм)
DN	Номинальная ширина
DN	Номинальная ширина
DN / OD	Номинальная ширина
E	Глубина посадки (см)
E1	Глубина посадки (см)
G	Трубная резьба (")
G1	Трубная резьба (")
G2	Трубная резьба (")
h	Высота, частичный размер (см)
H	Высота (см)
h1	Высота, частичный размер (см)
H1	Высота (см)
H2	Высота (см)
h2	Высота, частичный размер (см)
H3	Высота (см)
h3	Высота, частичный размер (см)
IK	Длина захвата болтом (см)
K	Максимальная обрезка (см)
k	Фланец, диаметр окружности центров отверстий (мм)
K1	Максимальная обрезка (см)
K2	Максимальная обрезка (см)
K3	Максимальная обрезка (см)
KL	Длина кабеля (см)
Ks	Максимальная обрезка при стыковой сварке (см)
Ks1	Максимальная обрезка при стыковой сварке (см)
Ks2	Максимальная обрезка при стыковой сварке (см)

Аббревиатура	Описание
Ks3	Максимальная обрезка при стыковой сварке (см)
Ks4	Максимальная обрезка при стыковой сварке (см)
Ks5	Максимальная обрезка при стыковой сварке (см)
Ks6	Максимальная обрезка при стыковой сварке (см)
L	Длина (m)
l	Длина, частичный размер (см)
L	Длина (см)
L1	Длина (см)
l1	Длина, частичный размер (см)
l2	Длина, частичный размер (см)
L2	Длина (см)
l3	Длина, частичный размер (см)
L3	Длина (см)
La	Линейное расширение (см)
M	Метрическая резьба (мм)
n	Количество болтов, фланцевое соединение (шт.)
PN	Номинальное давление (бар)
r	Радиус (см)
R	Наружная коническая резьба (")
R1	Наружная коническая резьба (")
Rg	Круговая резьба (")
Rp	Внутренняя резьба трубы на конус (")
Rp1	Внутренняя коническая резьба трубы (")
Rp2	Внутренняя резьба трубы на конус (")
s	Толщина стены (мм)
S	Серия труб
s ISO	Толщина стены (для ярлыков) (мм)
s1	Толщина стены (мм)
SW	Ширина гаечного ключа (мм)
T	Глубина (см)
T1	Глубина (см)
T2	Глубина (см)
T3	Глубина (см)
T4	Глубина (см)
T5	Глубина (см)
UNC	Дюймовая резьба
V	Диапазон измерений, расход (л)
X	Длина ноги / размер L (см)
X1	Длина ноги / размер L (см)
X2	Длина ноги / размер L (см)
X3	Длина ноги / размер L (см)
X4	Длина ноги / размер L (см)
X5	Длина ноги / размер L (см)
X6	Длина ноги / размер L (см)
Z	Размер Z (см)
Z1	Размер Z (см)
Z2	Размер Z (см)
Z3	Размер Z (см)
Z4	Размер Z (см)
Z5	Размер Z (см)
Z6	Размер Z (см)
Линия	угол (°)
m	Диаметр отверстия под винт (мм)

Указания и меры безопасности при работе с опасными веществами

Опасное вещество	Символ опасности	Сигнальное слово	Указания и меры
Ароматизатор для унитаза Цитро		Внимание	<p>Содержит:</p> <ul style="list-style-type: none"> лимонную кислоту (№ CAS 5392-40-5) <p>Предупреждение об опасности:</p> <ul style="list-style-type: none"> H317 - Может вызывать аллергическую кожную реакцию. <p>Указания по технике безопасности:</p> <ul style="list-style-type: none"> P272 - Не выносить загрязненную рабочую одежду с рабочего места. P280 - Пользоваться защитными перчатками. P302 + P352 - ПРИ ПОПАДАНИИ НА КОЖУ: Промыть большим количеством воды. P333 + P313 - При раздражении кожи или появлении сыпи: Обратиться к врачу. P362 + P364 - Снять загрязненную одежду и постирать ее перед повторным использованием. <p>Указание по утилизации:</p> <ul style="list-style-type: none"> P501 - Передать содержимое/системный сифон в авторизованный пункт сбора.
Специальный клей Tangit НПВХ		Опасно	<p>Содержит:</p> <ul style="list-style-type: none"> тетрагидрофуран (№ CAS 109-99-9) бутанон (№ CAS 78-93-3) циклогексанон (№ CAS 108-94-1) <p>Предупреждения об опасности:</p> <ul style="list-style-type: none"> H225 - Легковоспламеняющаяся жидкость и пар. H315 - Вызывает раздражение кожи. H318 - Вызывает серьезные повреждения глаз. H335 - Может вызывать раздражение дыхательных путей. H336 - Может вызывать сонливость или помутнение сознания. H351 - Предположительно вызывает рак. <p>Указания по технике безопасности:</p> <ul style="list-style-type: none"> P102 - Хранить в недоступном для детей месте. P210 - Беречь от тепла, искр, открытого огня, горячих поверхностей и других источников воспламенения. Не курить. P260 - Избегать вдыхания тумана/паров. P271 - Использовать только на открытом воздухе или в хорошо вентилируемых помещениях. P280 - Пользоваться защитными перчатками/средствами защиты глаз. P305 + P351 + P338 - ПРИ ПОПАДАНИИ В ГЛАЗА: Осторожно промывать глаза водой в течение нескольких минут. Снять контактные линзы, если вы пользуетесь ими и если это легко сделать. Продолжить промывание глаз. P310 - Немедленно обратиться в ТОКСИКОЛОГИЧЕСКИЙ ЦЕНТР или к врачу-специалисту. <p>Указания по утилизации:</p> <ul style="list-style-type: none"> P501 - Удалить содержимое/контейнер в соответствии с предписаниями местных властей. <p>В пункт сбора вторично используемых материалов можно передавать только полностью опорожненную тару, в которой отсутствуют пары растворителей.</p> <p>Код в Европейском каталоге отходов (EAK) 080409</p>

Опасное вещество	Символ опасности	Сигнальное слово	Указания и меры
<p>Дезинфицирующая жидкость для форсунок Geberit AquaClean, с 2018 г.</p>		<p>Внимание</p>	<p>Содержит:</p> <ul style="list-style-type: none"> • менее 5 % неионогенных ПАВ, амфотерных ПАВ • консервирующие средства (метилизотиазолинон, бензизотиазолинон) <p>Предупреждение об опасности:</p> <ul style="list-style-type: none"> • H319 - Вызывает сильное раздражение глаз. <p>Указания по технике безопасности:</p> <ul style="list-style-type: none"> • P102 - Хранить в недоступном для детей месте. • P305 + P351 + P338 - ПРИ ПОПАДАНИИ В ГЛАЗА: Осторожно промывать глаза водой в течение нескольких минут. Снять контактные линзы, если вы пользуетесь ими и если это легко сделать. Продолжить промывание глаз.
<p>Дезинфицирующая жидкость для форсунок Geberit AquaClean, до 2017 г.</p>		<p>Внимание</p>	<p>Содержит:</p> <ul style="list-style-type: none"> • менее 5 % неионогенных ПАВ, амфотерных ПАВ • лимонную кислоту (№ CAS 5949-29-1) <p>Предупреждение об опасности:</p> <ul style="list-style-type: none"> • H319 - Вызывает сильное раздражение глаз. <p>Указания по технике безопасности:</p> <ul style="list-style-type: none"> • P102 - Хранить в недоступном для детей месте. • P305 + P351 + P338 - ПРИ ПОПАДАНИИ В ГЛАЗА: Осторожно промывать глаза водой в течение нескольких минут. Снять контактные линзы, если вы пользуетесь ими и если это легко сделать. Продолжить промывание глаз.
<p>Чистящее средство Geberit AquaClean</p>		<p>Внимание</p>	<p>Содержит:</p> <ul style="list-style-type: none"> • менее 5 % анионных ПАВ, неионогенных ПАВ • лимонную кислоту (№ CAS 77-92-9) <p>Предупреждение об опасности:</p> <ul style="list-style-type: none"> • H319 - Вызывает сильное раздражение глаз. <p>Указания по технике безопасности:</p> <ul style="list-style-type: none"> • P102 - Хранить в недоступном для детей месте. • P305 + P351 + P338 - ПРИ ПОПАДАНИИ В ГЛАЗА: Осторожно промывать глаза водой в течение нескольких минут. Снять контактные линзы, если вы пользуетесь ими и если это легко сделать. Продолжить промывание глаз.

Опасное вещество	Символ опасности	Сигнальное слово	Указания и меры
<p>Минеральная заливочная масса Geberit FSH 90</p>			<p>Содержит:</p> <ul style="list-style-type: none"> • портландцемент (№ CAS 65997-15-1) <p>Предупреждения об опасности:</p> <ul style="list-style-type: none"> • H315 - Вызывает раздражение кожи. • H318 - Вызывает серьезные повреждения глаз. • H335 - Может вызывать раздражение дыхательных путей. <p>Указания по технике безопасности:</p> <ul style="list-style-type: none"> • P101 - Если необходима рекомендация врача, иметь при себе упаковку продукта или маркировочный знак. • P102 - Хранить в недоступном для детей месте. • P103 - Перед использованием прочитайте текст на этикетке с маркировкой. • P261 - Избегать вдыхания пыли. • P305 + P351 + P338 - ПРИ ПОПАДАНИИ В ГЛАЗА: Осторожно промывать глаза водой в течение нескольких минут. Снять контактные линзы, если вы пользуетесь ими и если это легко сделать. Продолжить промывание глаз. • P310 - Немедленно обратиться в ТОКСИКОЛОГИЧЕСКИЙ ЦЕНТР или к врачу-специалисту. • P321 - Специальные мероприятия: <ul style="list-style-type: none"> – После вдыхания: При потере сознания размещение и транспортировка в устойчивом положении на боку. Обеспечить доступ к свежему воздуху. При недомогании обратиться к врачу. – После попадания на кожу: Незамедлительно промыть мылом и большим количеством воды. – После проглатывания: Не вызывать рвоту, незамедлительно обратиться к врачу. • P405 - Хранить в закрытом помещении. <p>Прочие виды опасности: Сильная щелочная реакция изделия с водой.</p> <p>Указание по утилизации:</p> <ul style="list-style-type: none"> • P501 - Удалить содержимое/контейнер в соответствии с предписаниями местных властей.

Опасное вещество	Символ опасности	Сигнальное слово	Указания и меры
<p>Специальный клей Tangit ABC</p>		<p>Опасно</p>	<p>Содержит:</p> <ul style="list-style-type: none"> • бутанон (№ CAS 78-93-3) • н-бутилацетат (№ CAS 123-86-4) <p>Предупреждения об опасности:</p> <ul style="list-style-type: none"> • H225 - Легковоспламеняющаяся жидкость и пар. • H319 - Вызывает сильное раздражение глаз. • H336 - Может вызывать сонливость или помутнение сознания. • EUH066 - Повторный контакт с кожей может вызывать ее сухость или растрескивание. <p>Указания по технике безопасности:</p> <ul style="list-style-type: none"> • P102 - Хранить в недоступном для детей месте. • P210 - Беречь от тепла, искр, открытого огня, горячих поверхностей и других источников воспламенения. Не курить. • P260 - Избегать вдыхания тумана/паров. • P271 - Использовать только на открытом воздухе или в хорошо вентилируемых помещениях. • P280 - Пользоваться средствами защиты глаз. • P305 + P351 + P338 - ПРИ ПОПАДАНИИ В ГЛАЗА: Осторожно промывать глаза водой в течение нескольких минут. Снять контактные линзы, если вы пользуетесь ими и если это легко сделать. Продолжить промывание глаз. <p>Указания по утилизации:</p> <ul style="list-style-type: none"> • P501 - Удалить содержимое/контейнер в соответствии с предписаниями местных властей. <p>Код в Европейском каталоге отходов (ЕАК): 080409</p>
<p>Micropur Forte MF, жидкость (средство для обеззараживания воды для гигиенических фильтров Geberit)</p>		<p>-</p>	<p>Содержит:</p> <ul style="list-style-type: none"> • раствор гипохлорита натрия (№ CAS 7681-52-9) • серебро (№ CAS 7440-22-4) • нитрат натрия < 0,1 % (№ CAS 7631-99-4) <p>Предупреждение об опасности:</p> <ul style="list-style-type: none"> • H411 - Токсично для водных организмов с долгосрочными последствиями. <p>Указания по технике безопасности:</p> <ul style="list-style-type: none"> • P102 - Хранить в недоступном для детей месте. • P273 - Не допускать попадания в окружающую среду. • P391 - Ликвидация разлива. <p>Указания по утилизации:</p> <ul style="list-style-type: none"> • P501 - Удалить содержимое/контейнер в соответствии с предписаниями местных властей.

Опасное вещество	Символ опасности	Сигнальное слово	Указания и меры
<p>Средство для удаления известкового налета Geberit AquaClean</p>		Внимание	<p>Содержит:</p> <ul style="list-style-type: none"> • фосфорную кислоту (N° CAS 7664-38-2) • соляную кислоту (N° CAS 7647-01-0) <p>Предупреждения об опасности:</p> <ul style="list-style-type: none"> • H315 - Вызывает раздражение кожи. • H319 - Вызывает сильное раздражение глаз. <p>Указания по технике безопасности:</p> <ul style="list-style-type: none"> • P102 - Хранить в недоступном для детей месте. • P280 - Пользоваться защитными перчатками/средствами защиты глаз. • P302 + P352 - ПРИ ПОПАДАНИИ НА КОЖУ: Промыть большим количеством воды с мылом. • P305 + P351 + P338 - ПРИ ПОПАДАНИИ В ГЛАЗА: Осторожно промывать глаза водой в течение нескольких минут. Снять контактные линзы, если вы пользуетесь ими и если это легко сделать. Продолжить промывание глаз. • P332 + P313 - При раздражении кожи: Обратиться к врачу. • P337 + P313 - Если раздражение глаз продолжается: Обратиться к врачу. <p>Указания по утилизации:</p> <p>Полностью опорожненную чистую тару можно передавать в пункт сбора вторично используемых материалов.</p>
<p>Чистящий кубик DropIn blue</p>		Внимание	<p>Содержит:</p> <ul style="list-style-type: none"> • бензолсульфоновую кислоту C10-13-алкильные производные, натриевые соли (N° CAS 68411-30-3) • моноэтаноламид кокосового масла (N° CAS 90622-77-8) • сосновое масло 99 ≤ 2,5% <p>Предупреждения об опасности:</p> <ul style="list-style-type: none"> • H315 - Вызывает раздражение кожи. • H319 - Вызывает сильное раздражение глаз. • H412 - Вредно для водных организмов с долгосрочными последствиями. <p>Указания по технике безопасности:</p> <ul style="list-style-type: none"> • P101 - Если необходима рекомендация врача, иметь при себе упаковку продукта или маркировочный знак. • P102 - Хранить в недоступном для детей месте. • P280 - Пользоваться защитными перчатками/средствами защиты глаз. • P305 + P351 + P338 - ПРИ ПОПАДАНИИ В ГЛАЗА: Осторожно промывать глаза водой в течение нескольких минут. Снять контактные линзы, если вы пользуетесь ими и если это легко сделать. Продолжить промывание глаз. • P314 - В случае плохого самочувствия обратиться к врачу. <p>Указания по утилизации:</p> <p>Небольшие объемы можно разбавить большим количеством воды и смыть. Большие объемы необходимо утилизировать в соответствии с местными нормами.</p>

Опасное вещество	Символ опасности	Сигнальное слово	Указания и меры
<p>Освежитель-решетка для писсуаров Geberit</p>		<p>Внимание</p>	<p>Содержит:</p> <ul style="list-style-type: none"> бензилсалицилат (№ CAS 118-58-1) линалилацетат; 1-(2,6,6-триметил-3-циклогексен-1-ил)-2-бутен-1-он (№ CAS 115-95-7) реактивную смесь из 1-(1,2,3,4,5,6,7,8-октагидро-2,3,8;8-тетраметил-2-нафтил)этан-1-он и 1-(1,2,3,4,6,7,8,8а-октагидро-2,3,8,8-тетраметил-2-нафтил)этан-1-он и 1-(1,2,3,5,6,7,8,8а-октагидро-2,3,8,8-тетраметил-2-нафтил)этан-1-он (№ CAS 54464-57-2) тетраметил-4-метиленгептан-2-он (№ CAS 81786-75-6) [3R-(3a,3ab,6b,7b,8aa)]-октагидро-6-метокси-3,6,8,8-тетраметил-1H-3a,7-метаноазулен (№ CAS 19870-74-7) альфа-метил-1,3-бензодиоксол-5-пропиональдегид (№ CAS 1205-17-0) <p>Предупреждения об опасности:</p> <ul style="list-style-type: none"> H317 - Может вызывать аллергическую кожную реакцию. H412 - Вредно для водных организмов с долгосрочными последствиями. <p>Указания по технике безопасности:</p> <ul style="list-style-type: none"> P261 - Избегать вдыхания паров, распылителей жидкости. P273 - Не допускать попадания в окружающую среду. P280 - Пользоваться защитными перчатками. P302 + P352 - При попадании на кожу: Промыть большим количеством воды. P333 + P313 - При раздражении кожи или появлении сыпи: Обратиться к врачу. <p>Указания по утилизации:</p> <ul style="list-style-type: none"> P501 - Удалить содержимое/контейнер в соответствии с предписаниями местных властей.
<p>Цилиндрик Kolo SmartFresh</p>		<p>Внимание</p>	<p>Содержит:</p> <ul style="list-style-type: none"> 15–30 % анионных ПАВ <5 % амфотерных ПАВ Ароматические вещества <p>Предупреждения об опасности:</p> <ul style="list-style-type: none"> H315 - Вызывает раздражение кожи. H319 - Вызывает сильное раздражение глаз. <p>Указания по технике безопасности:</p> <ul style="list-style-type: none"> P101 - Если необходима рекомендация врача, иметь при себе упаковку продукта или маркировочный знак. P102 - Хранить в недоступном для детей месте. P280 - Пользоваться защитными перчатками. P305 + P351 + P338 - ПРИ ПОПАДАНИИ В ГЛАЗА: Осторожно промывать глаза водой в течение нескольких минут. Снять контактные линзы, если вы пользуетесь ими и если это легко сделать. Продолжить промывание глаз. P332 + P313 - При раздражении кожи: Обратиться к врачу. P337 + P313 - Если раздражение глаз продолжается: Обратиться к врачу.

Опасное вещество	Символ опасности	Сигнальное слово	Указания и меры
<p>Цилиндрик Geberit DuoFresh</p>		<p>Внимание</p>	<p>Содержит:</p> <ul style="list-style-type: none"> • 15–30 % анионных ПАВ • 5–15 % неионогенных ПАВ • Ароматические вещества; GERANIOL; LINALOOL <p>Предупреждения об опасности:</p> <ul style="list-style-type: none"> • H303 - Может нанести вред при проглатывании.* • H315 - Вызывает раздражение кожи. • H319 - Вызывает сильное раздражение глаз. • H401 - Токсично для водных организмов.* • H412 - Вредно для водных организмов с долгосрочными последствиями. <p>Указания по технике безопасности:</p> <ul style="list-style-type: none"> • P101 - Если необходима рекомендация врача, иметь при себе упаковку продукта или маркировочный знак. • P102 - Хранить в недоступном для детей месте. • P273 - Не допускать попадания в окружающую среду. • P280 - Пользоваться защитными перчатками. • P302 + P352 - При попадании на кожу: Промыть большим количеством воды. • P305 + P351 + P338 - ПРИ ПОПАДАНИИ В ГЛАЗА: Осторожно промывать глаза водой в течение нескольких минут. Снять контактные линзы, если вы пользуетесь ими и если это легко сделать. Продолжить промывание глаз. • P362 + P364 - Снять загрязненную одежду и постирать ее перед повторным использованием.* <p>Указания по утилизации:</p> <ul style="list-style-type: none"> • P501 - Удалить содержимое/контейнер в соответствии с предписаниями местных властей. <p>Предложения, помеченные звездочкой *, касаются только стран, не входящих в ЕС, например, Россия, Сербия, Босния и Герцеговина.</p>

Поиск по Артикулу

Арт. №	Страница	Арт. №	Страница	Арт. №	Страница	Арт. №	Страница
110000000	436	201710000	472	235300000	248	430210227	466
122100000	285	201715000	472	235450600	109	430210229	466
122130000	286	201950000	186	236500000	420	430210301	466
122175000	284	202150000	317	245460600	100	430210304	466
122179000	284	202170000	317	251060000	506	430300016	462
122180000	284	203040000	238	258555000	357	430310016	466
122183000	284	203045000	239	258557000	357	430310226	466
122185000	285	203050000	239	258565000	357	430310227	466
122200000	288	203070000	240	258567000	357	430310229	466
122230000	288	203245000	352	272140000	332	430310301	466
122255000	288	203820000	244	272142000	332	430310304	466
122260000	288	204000000	186	272145000	282	430350016	463
122280000	288	204030000	187	272150000	282	430360016	467
124020000	156	204060000	185	273040000	231	430360226	467
124025000	156	204070000	185	273045000	231	430360227	467
124050000	157	206145000	353	273050000	231	430360229	467
124053000	154	208520000	362	275150000	282	430360301	467
124060000	156	208560000	363	276132000	335	430360304	467
124063000	156	208570000	362	276140000	333	431020016	468
124075000	156	208580000	410	276145000	332	431020226	468
124078000	156	211105000	509	276150000	334	431020227	468
124090000	156	211500000	474	276240000	333	431020229	468
124093000	156	211650000	474	276250000	333	431020301	468
124120000	158	211910000	189	276350000	333	431020304	468
124150000	157	212000000	473	290520000	234	431030016	469
124153000	154	213010000	242	290530000	233	431030226	469
124190000	157	218500000	366	291410600	101	431030227	469
124195000	157	218510000	365	292110000	277	431030229	469
124729000	155	218520000	365	292150000	277	431030301	469
124736000	154	222255000	283	296250000	338	431030304	469
124836000	154	222260000	283	296500000	460	500550000	307
125100000	287	222265000	283	299150000	325	501000000	508
125185000	287	223055000	233	299160000	325	501010000	508
125400600	99	223060000	233	299250000	256	510010000	509
125440600	98	223065000	233	299260000	256	510040000	508
125460600	99	223070000	233	326060000	460	510140000	508
125465600	99	225155000	286	367200000	411	510410000	249
125480600	99	225160000	286	430000016	464	521011000	442
125540600	98	225161000	286	430010016	467	521015000	442
128575000	358	225165000	286	430010226	467	521092000	479
128576000	358	226150000	338	430010227	467	521093000	479
128660000	358	226155000	336	430010229	467	521095000	479
128661000	358	226160000	336	430010301	467	521100000	246
128662000	358	226165000	337	430010304	467	551062000	507
128665000	358	226265000	337	430050016	465	551064000	507
128666000	358	227780000	246	430060016	468	551067000	506
128667000	358	228950000	192	430060226	468	551070000	441
135430600	100	229420000	192	430060227	468	551075000	441
200460000	188	231910000	193	430060229	468	551081000	506
200920000	189	232150000	320	430060301	468	552003000	413
200930000	190	233010000	247	430060304	468	552201000	413
201460600	108	233040000	247	430200016	461	554005000	507
201680600	412	234000000	193	430210016	466	571410000	480
201700000	472	235100000	321	430210226	466	571600000	476

Арт. №	Страница	Арт. №	Страница	Арт. №	Страница	Арт. №	Страница
571900000	191	824100000	104	840962000	180	862151000	343
571910000	191	824101000	104	840990000	180	862250000	346
572050000	367	824130000	105	840992000	180	862251000	346
572110000	318	824131000	105	841001000	175	862265000	349
572120000	319	824160000	106	841002000	175	862266000	349
572130000	321	824161000	106	841046000	177	862350000	349
572165000	244	824260000	106	841047000	177	862360000	349
572180000	319	824261000	106	841091000	177	869000000	313
572830000	367	824300000	108	841092000	177	869001000	313
572840000	368	824340000	108	841121000	171	869002000	313
572850000	366	824360000	108	841122000	171	869003000	313
572860000	369	840000000	175	841151000	176	869010000	315
573015000	245	840002000	175	841152000	176	869011000	315
573025000	245	840028000	178	841221000	173	869012000	315
573334000	475	840030000	178	841222000	173	869013000	315
573337000	475	840037000	166	841261000	168	869020000	315
573338000	476	840039000	166	841262000	168	869021000	315
573348000	476	840045000	177	841276000	168	869022000	315
573360000	475	840047000	177	841277000	168	869023000	315
573361000	475	840052000	167	841291000	168	869030000	314
573362000	475	840054000	167	841292000	168	869031000	314
573363000	475	840090000	177	841321000	174	869032000	314
574120000	190	840092000	177	841322000	174	869033000	314
574130000	190	840120000	171	841361000	170	869045000	308
574950000	191	840122000	171	841362000	170	869046000	308
575410000	109	840137000	178	841376000	170	869047000	308
577650000	478	840139000	178	841377000	170	869048000	308
577660000	477	840150000	176	841391000	170	869050000	308
590153000	502	840152000	176	841392000	170	869051000	308
595775000	101	840220000	173	841421000	172	869052000	308
597159000	442	840222000	173	841422000	172	869053000	308
599113000	480	840237000	178	841491000	169	869100000	309
650400000	498	840239000	178	841492000	169	869101000	309
650470000	498	840260000	168	841521000	173	869102000	309
650480000	498	840262000	168	841522000	173	869103000	309
650490000	498	840275000	168	841591000	169	869130000	311
650570000	110	840277000	168	841592000	169	869131000	311
650580000	110	840290000	168	841961000	180	869132000	311
652200000	250	840292000	168	841962000	180	869133000	311
652210000	250	840337000	180	841991000	180	869500000	310
652220000	251	840339000	180	841992000	180	869501000	310
652250000	250	840360000	170	862040000	344	869502000	310
652280000	251	840362000	170	862041000	344	869503000	310
652290000	251	840375000	170	862045000	345	869530000	312
653002000	502	840377000	170	862046000	345	869531000	312
653007000	502	840390000	170	862050000	346	869532000	312
653009000	502	840392000	170	862051000	346	869533000	312
657260000	252	840420000	172	862055000	347	869550000	309
657261000	252	840422000	172	862056000	347	869551000	309
657340000	254	840520000	173	862060000	347	869552000	309
657350000	254	840522000	173	862061000	347	869553000	309
657360000	252	840537000	179	862065000	349	869555000	310
657370000	252	840720000	179	862066000	349	869556000	310
808500000	359	840760000	179	862132000	342	869557000	310
824001000	107	840790000	179	862133000	342	869558000	310
824066000	103	840960000	180	862150000	343	869560000	310

Арт. №	Страница	Арт. №	Страница	Арт. №	Страница	Арт. №	Страница
869561000	310	116.067.00.1	441	131.231.SJ.5	397	151.034.11.1	519
869562000	310	116.070.00.1	425	131.231.SQ.5	397	151.034.21.1	519
869563000	310	116.071.00.1	434	131.231.TG.5	397	151.035.11.1	519
869580000	310	116.072.00.1	427	131.233.SQ.5	401	151.035.21.1	519
869581000	310	116.073.00.1	429	131.233.TG.5	401	151.100.11.1	521
869582000	310	116.074.00.1	431	146.074.11.1	15	151.105.21.1	520
869583000	310	116.075.00.1	433	146.094.11.1	10	151.108.11.1	521
869600000	309	116.080.00.1	426	146.204.11.1	7	151.108.21.1	521
869601000	309	116.081.00.1	435	146.204.21.1	7	151.113.11.1	521
869602000	309	116.082.00.1	428	146.214.11.1	6	151.116.11.1	519
869603000	309	116.083.00.1	430	146.214.21.1	6	152.013.21.1	522
869650000	309	116.084.00.1	432	146.224.11.1	8	152.018.00.1	520
869651000	309	116.085.00.1	434	146.224.21.1	8	152.049.21.1	527
869652000	309	131.001.SI.5	398	146.274.11.1	13	152.050.21.1	518
869653000	309	131.001.SJ.5	398	146.274.FW.1	13	152.051.01.1	528
869750000	309	131.001.SL.5	398	146.274.SI.1	13	152.059.21.1	527
869751000	309	131.001.SQ.5	398	146.274.SJ.1	13	152.061.01.1	528
869752000	309	131.001.TG.5	398	146.294.11.1	9	152.070.21.1	523
869753000	309	131.021.SI.5	394	146.294.FW.1	9	152.071.21.1	523
869850000	309	131.021.SJ.5	394	146.294.SI.1	9	152.072.21.1	525
869851000	309	131.021.SL.5	394	146.294.SJ.1	9	152.073.21.1	526
869852000	309	131.021.SQ.5	394	146.310.11.1	11	152.074.21.1	525
869853000	309	131.021.TG.5	394	146.310.FW.1	11	152.075.21.1	526
879050000	280	131.030.SI.5	407	146.310.SI.1	11	152.080.21.1	518
879060000	280	131.030.SJ.5	407	146.310.SJ.1	11	152.081.21.1	522
879070000	280	131.030.SQ.5	407	146.320.11.1	12	152.084.21.1	524
879080000	280	131.030.TG.5	407	147.020.00.1	18	152.089.01.1	525
879090000	280	131.031.SI.5	396	147.035.00.1	19	152.091.21.1	152
879100000	280	131.031.SJ.5	396	147.038.SI.1	19	152.092.21.1	524
879110000	280	131.031.SQ.5	396	147.038.SJ.1	19	152.099.01.1	525
879120000	280	131.031.TG.5	396	147.039.00.1	18	152.613.11.1	531
879130000	280	131.033.SI.5	400	147.040.00.1	22	152.647.00.1	530
879140000	280	131.033.SJ.5	400	147.041.SJ.1	20	152.860.11.1	521
879150000	280	131.033.SQ.5	400	147.044.00.1	20	152.861.11.1	521
879170000	280	131.033.TG.5	400	150.221.11.1	510	152.950.11.1	529
879230000	280	131.071.21.1	402	150.221.21.1	510	152.951.11.1	529
879240000	280	131.081.11.1	404	150.221.45.1	510	167.733.16.1	530
879340000	280	131.082.16.1	404	150.221.46.1	510	167.734.16.1	531
879350000	280	131.083.16.1	402	150.266.01.1	518	240.116.00.1	23
Y212010000	473	131.084.16.1	403	150.266.11.1	518	240.625.00.1	23
Y824000000	107	131.085.11.1	403	150.266.21.1	518	240.626.00.1	24
Y824060000	103	131.088.29.1	405	150.425.11.1	510	240.635.00.1	21
Y824061000	103	131.108.11.1	403	150.425.21.1	510	241.719.21.1	517
Y824065000	103	131.109.21.1	406	150.425.45.1	510	242.413.00.1	21
Y824080000	104	131.110.21.1	406	150.425.46.1	510	242.545.00.1	24
Y824081000	104	131.119.00.1	406	150.520.21.1	511	242.546.00.1	21
Y862340000	349	131.138.00.1	402	150.525.21.1	511	242.547.00.1	22
115.201.11.1	436	131.201.SI.5	399	150.700.00.1	512	242.839.P0.1	18
115.202.11.1	436	131.201.SJ.5	399	150.701.00.1	515	242.999.00.1	22
116.058.00.1	439	131.201.SQ.5	399	150.710.21.1	514	250.022.00.1	23
116.059.00.1	441	131.201.TG.5	399	150.711.21.1	513	500.123.00.1	441
116.059.SN.1	441	131.221.SI.5	395	150.750.21.1	516	500.201.01.1	36
116.060.00.1	440	131.221.SJ.5	395	150.755.21.1	515	500.202.01.1	36
116.062.00.1	440	131.221.SQ.5	395	150.756.21.1	516	500.203.00.1	87
116.065.00.1	440	131.221.TG.5	395	150.757.21.1	517	500.204.00.1	87
116.066.00.1	439	131.231.SI.5	397	151.019.01.1	528	500.205.00.1	449

Арт. №	Страница	Арт. №	Страница	Арт. №	Страница	Арт. №	Страница
500.206.00.1	451	500.352.JR.1	211	500.366.JR.1	210	500.507.00.1	86
500.207.00.1	450	500.353.00.1	211	500.369.01.1	232	500.507.01.1	86
500.208.01.1	220	500.353.JK.1	211	500.372.01.1	232	500.507.43.1	86
500.209.01.1	226	500.353.JL.1	211	500.373.01.1	232	500.508.00.1	81
500.210.01.1	219	500.353.JR.1	211	500.374.01.1	230	500.508.01.1	81
500.211.01.1	219	500.354.00.1	211	500.375.01.1	230	500.508.43.1	81
500.212.01.1	222	500.354.JK.1	211	500.376.01.1	230	500.509.00.1	81
500.213.01.1	222	500.354.JL.1	211	500.377.01.1	353	500.509.01.1	81
500.216.01.1	226	500.354.JR.1	211	500.378.01.1	318	500.509.43.1	81
500.217.01.1	227	500.355.00.1	211	500.379.01.1	221	500.510.01.1	61
500.220.01.1	225	500.355.JK.1	211	500.380.01.1	320	500.512.01.1	62
500.222.01.1	200	500.355.JL.1	211	500.381.00.1	33	500.513.00.1	82
500.223.01.1	203	500.355.JR.1	211	500.381.01.1	33	500.513.01.1	82
500.225.01.1	202	500.356.00.1	212	500.382.01.1	266	500.513.43.1	82
500.226.01.1	202	500.356.JK.1	212	500.385.00.1	33	500.514.00.1	82
500.227.01.1	201	500.356.JL.1	212	500.385.01.1	33	500.514.01.1	82
500.228.01.1	201	500.356.JR.1	212	500.386.00.1	33	500.514.43.1	82
500.229.01.1	202	500.357.00.1	215	500.386.01.1	33	500.515.00.1	83
500.230.01.1	201	500.357.JK.1	215	500.390.01.1	31	500.515.01.1	83
500.235.01.1	224	500.357.JL.1	215	500.390.01.2	31	500.515.43.1	83
500.236.01.1	224	500.357.JR.1	215	500.390.01.3	31	500.516.00.1	83
500.237.01.1	224	500.358.00.1	216	500.391.01.1	32	500.516.01.1	83
500.238.01.1	224	500.358.JK.1	216	500.391.01.2	32	500.516.43.1	83
500.239.01.1	225	500.358.JL.1	216	500.391.01.3	32	500.517.00.1	83
500.240.01.1	225	500.358.JR.1	216	500.392.01.1	31	500.517.01.1	83
500.248.01.1	201	500.359.00.1	214	500.392.01.2	31	500.517.43.1	83
500.249.01.1	202	500.359.JK.1	214	500.392.01.3	31	500.518.00.1	84
500.250.01.1	202	500.359.JL.1	214	500.395.01.1	32	500.518.01.1	84
500.251.01.1	202	500.359.JR.1	214	500.395.01.2	32	500.518.43.1	84
500.253.01.1	202	500.360.00.1	214	500.395.01.3	32	500.519.00.1	87
500.256.01.1	200	500.360.JK.1	214	500.396.01.1	32	500.520.00.1	87
500.257.00.1	448	500.360.JL.1	214	500.396.01.2	32	500.521.00.1	87
500.258.00.1	448	500.360.JR.1	214	500.396.01.3	32	500.522.00.1	87
500.259.01.1	202	500.361.00.1	213	500.399.01.2	243	500.523.00.1	89
500.273.00.1	448	500.361.JK.1	213	500.480.01.2	242	500.524.00.1	88
500.276.00.1	74	500.361.JL.1	213	500.485.00.1	35	500.525.00.1	88
500.277.00.1	74	500.361.JR.1	213	500.487.00.1	35	500.526.00.1	88
500.278.00.1	74	500.362.00.1	216	500.493.00.1	34	500.527.00.1	88
500.279.00.1	74	500.362.JK.1	216	500.496.00.1	35	500.528.01.1	72
500.346.00.1	85	500.362.JL.1	217	500.500.01.1	89	500.529.01.1	72
500.346.01.1	85	500.362.JR.1	217	500.501.01.1	90	500.530.01.1	72
500.346.43.1	85	500.363.00.1	208	500.502.00.1	80	500.531.01.1	72
500.347.00.1	85	500.363.JK.1	209	500.502.01.1	80	500.532.01.1	72
500.348.00.1	85	500.363.JL.1	209	500.502.43.1	80	500.533.01.1	73
500.348.43.1	85	500.363.JR.1	209	500.503.00.1	85	500.534.01.1	73
500.350.00.1	208	500.364.00.1	208	500.503.01.1	85	500.535.01.1	73
500.350.JK.1	208	500.364.JK.1	208	500.503.43.1	85	500.536.01.1	73
500.350.JL.1	208	500.364.JL.1	208	500.504.00.1	86	500.537.01.1	90
500.350.JR.1	208	500.364.JR.1	208	500.504.01.1	86	500.538.01.1	63
500.351.00.1	208	500.365.00.1	210	500.504.43.1	86	500.539.01.1	63
500.351.JK.1	208	500.365.JK.1	210	500.505.00.1	80	500.540.01.1	62
500.351.JL.1	208	500.365.JL.1	210	500.505.01.1	80	500.541.01.1	44
500.351.JR.1	208	500.365.JR.1	210	500.505.43.1	80	500.542.01.1	46
500.352.00.1	211	500.366.00.1	210	500.506.00.1	81	500.543.01.1	46
500.352.JK.1	211	500.366.JK.1	210	500.506.01.1	81	500.544.01.1	44
500.352.JL.1	211	500.366.JL.1	210	500.506.43.1	81	500.545.01.1	45

Арт. №	Страница	Арт. №	Страница	Арт. №	Страница	Арт. №	Страница
500.546.01.1	45	500.602.01.2	141	500.621.01.2	119	500.693.01.1	363
500.547.01.1	44	500.604.01.2	142	500.622.01.2	119	500.694.01.1	364
500.548.01.1	45	500.605.01.2	142	500.623.01.2	120	500.700.01.2	378
500.549.01.1	45	500.607.01.2	130	500.624.01.2	120	500.702.01.2	378
500.550.01.1	72	500.607.16.1	130	500.625.01.2	120	500.704.01.2	378
500.551.01.1	72	500.607.JK.2	130	500.626.01.2	120	500.706.01.2	378
500.552.01.1	72	500.607.JL.2	130	500.627.01.2	123	500.708.01.2	379
500.553.01.1	44	500.608.01.2	130	500.628.01.2	123	500.710.01.2	379
500.554.JI.1	57	500.608.16.1	130	500.629.01.2	121	500.712.01.2	379
500.554.JJ.1	57	500.608.JK.2	130	500.630.01.2	121	500.714.01.2	379
500.555.JI.1	52	500.608.JL.2	130	500.631.01.2	122	500.716.01.2	379
500.555.JJ.1	52	500.609.01.2	131	500.632.01.2	122	500.718.01.2	379
500.556.JI.1	53	500.609.16.1	131	500.633.01.2	123	500.720.01.2	379
500.556.JJ.1	53	500.609.JK.2	131	500.634.01.2	123	500.722.01.2	379
500.557.JI.1	53	500.609.JL.2	131	500.635.01.2	118	500.724.01.2	379
500.557.JJ.1	53	500.610.01.2	131	500.636.01.2	118	500.726.01.2	379
500.558.JI.1	55	500.610.16.1	131	500.637.01.2	134	500.728.01.2	380
500.558.JJ.1	55	500.610.JK.2	131	500.637.16.1	134	500.730.01.2	380
500.559.JI.1	53	500.610.JL.2	131	500.637.JK.2	134	500.732.01.2	380
500.559.JJ.1	53	500.611.01.2	131	500.637.JL.2	134	500.734.01.2	380
500.560.JI.1	55	500.611.16.1	131	500.638.01.2	136	500.736.01.2	381
500.560.JJ.1	55	500.611.JK.2	131	500.638.16.1	136	500.738.01.2	381
500.561.JI.1	55	500.611.JL.2	131	500.638.JK.2	136	500.740.01.2	381
500.561.JJ.1	55	500.612.01.2	131	500.638.JL.2	136	500.742.01.2	381
500.562.JI.1	54	500.612.16.1	131	500.639.01.2	137	500.744.01.2	383
500.562.JJ.1	54	500.612.JK.2	131	500.639.16.1	137	500.746.01.2	383
500.563.JI.1	54	500.612.JL.2	131	500.639.JK.2	137	500.748.01.2	383
500.563.JJ.1	54	500.613.01.2	133	500.639.JL.2	137	500.750.01.2	383
500.564.JI.1	56	500.613.16.1	133	500.640.01.2	124	500.752.01.2	383
500.564.JJ.1	56	500.613.JK.2	133	500.641.01.2	124	500.754.01.2	383
500.565.JI.1	56	500.613.JL.2	133	500.642.01.2	124	500.756.01.2	384
500.565.JJ.1	56	500.614.01.2	132	500.643.01.2	124	500.758.01.2	384
500.566.JI.1	53	500.614.16.1	132	500.644.00.2	138	500.760.01.2	384
500.566.JJ.1	53	500.614.JK.2	132	500.645.00.2	138	500.762.01.2	384
500.567.JI.1	54	500.614.JL.2	132	500.646.00.2	138	500.764.01.2	384
500.567.JJ.1	54	500.615.01.2	132	500.647.JK.2	140	500.766.01.2	384
500.568.JI.1	54	500.615.16.1	132	500.648.00.2	140	500.768.01.2	374
500.568.JJ.1	54	500.615.JK.2	132	500.649.01.2	139	500.769.01.2	374
500.569.JI.1	58	500.615.JL.2	132	500.649.16.1	139	500.770.01.2	374
500.569.JJ.1	58	500.616.01.2	132	500.649.JK.2	139	500.771.01.2	375
500.570.JI.1	59	500.616.16.1	132	500.649.JL.2	139	500.772.01.2	375
500.570.JJ.1	59	500.616.JK.2	132	500.660.01.2	142	500.773.01.2	375
500.571.JI.1	60	500.616.JL.2	132	500.670.01.1	190	500.774.01.2	376
500.571.JJ.1	60	500.617.01.2	139	500.676.00.1	217	500.775.01.2	376
500.572.JI.1	59	500.617.16.1	139	500.677.00.1	217	500.776.01.2	376
500.572.JJ.1	59	500.617.JK.2	139	500.678.00.1	217	500.777.01.2	376
500.573.39.1	60	500.617.JL.2	139	500.679.01.1	368	500.778.01.2	376
500.580.00.1	446	500.618.01.2	137	500.680.01.1	369	500.779.01.2	377
500.581.00.1	446	500.618.16.1	137	500.681.01.1	382	500.780.01.2	377
500.582.00.1	449	500.618.JK.2	137	500.683.00.2	220	500.781.01.2	377
500.583.00.1	449	500.618.JL.2	137	500.687.01.1	224	500.782.01.2	382
500.592.00.1	452	500.619.01.2	135	500.688.01.1	225	500.783.01.2	382
500.593.00.1	451	500.619.16.1	135	500.689.01.1	319	500.784.01.1	184
500.594.00.1	452	500.619.JK.2	135	500.690.01.1	37	500.797.11.3	357
500.600.01.2	140	500.619.JL.2	135	500.691.01.1	319	500.800.00.1	240
500.601.01.2	142	500.620.01.2	119	500.692.01.1	319	500.801.00.1	241

Арт. №	Страница	Арт. №	Страница	Арт. №	Страница	Арт. №	Страница
500.802.00.1	238	501.632.00.1	270	501.728.00.1	273	501.913.JR.1	306
500.803.00.1	352	501.633.00.1	270	501.729.00.1	272	501.914.00.1	274
500.804.00.1	351	501.634.00.1	270	501.730.01.1	334	501.914.01.1	274
500.832.00.1	319	501.635.00.1	270	501.731.01.1	334	501.914.JK.1	274
500.833.01.1	90	501.636.00.1	270	501.883.00.1	270	501.914.JR.1	274
500.835.01.1	191	501.637.00.1	270	501.901.00.1	300	501.915.00.1	274
500.836.01.1	245	501.638.00.1	270	501.901.01.1	300	501.915.01.1	274
500.837.01.1	191	501.639.00.1	270	501.901.JK.1	300	501.915.JK.1	274
500.840.00.1	223	501.640.00.1	270	501.901.JR.1	300	501.915.JR.1	274
500.841.00.1	227	501.641.00.1	270	501.902.00.1	301	501.916.00.1	275
500.878.00.1	188	501.642.00.1	270	501.902.01.1	301	501.916.01.1	274
500.914.00.1	357	501.643.00.1	270	501.902.JK.1	301	501.916.JK.1	274
500.915.00.1	234	501.644.00.1	270	501.902.JR.1	301	501.916.JR.1	275
500.928.00.1	336	501.645.00.1	270	501.903.00.1	301	501.917.00.1	275
500.979.01.1	224	501.646.00.1	270	501.903.01.1	301	501.917.01.1	275
500.980.01.1	223	501.647.00.1	270	501.903.JK.1	301	501.917.JK.1	275
500.981.01.1	245	501.655.00.1	424	501.903.JR.1	301	501.917.JR.1	275
501.070.00.1	447	501.657.00.8	435	501.904.00.1	302	501.918.00.1	276
501.071.00.1	447	501.665.00.1	248	501.904.01.1	302	501.918.01.1	276
501.072.00.1	447	501.666.00.1	422	501.904.JK.1	302	501.918.JK.1	276
501.073.00.1	447	501.675.00.1	249	501.904.JR.1	302	501.918.JR.1	276
501.074.00.1	447	501.676.00.1	422	501.905.00.1	302	501.920.00.1	307
501.156.00.1	391	501.690.00.1	270	501.905.01.1	302	501.920.01.1	307
501.157.00.1	391	501.691.00.1	270	501.905.JK.1	302	501.920.JK.1	307
501.159.00.1	388	501.692.00.1	270	501.905.JR.1	302	501.920.JR.1	307
501.160.00.1	388	501.693.00.1	270	501.906.00.1	302	501.921.00.1	305
501.162.00.1	388	501.694.00.1	271	501.906.01.1	302	501.921.01.1	305
501.163.00.1	388	501.695.00.1	271	501.906.JK.1	302	501.921.JK.1	305
501.165.00.1	388	501.696.00.1	271	501.906.JR.1	302	501.921.JR.1	305
501.166.00.1	388	501.697.00.1	271	501.907.00.1	302	501.924.01.1	344
501.168.00.1	388	501.698.00.1	270	501.907.01.1	302	501.924.42.1	344
501.169.00.1	388	501.699.00.1	270	501.907.JK.1	302	501.926.01.1	348
501.171.00.1	389	501.700.00.1	270	501.907.JR.1	302	501.926.42.1	348
501.172.00.1	389	501.701.00.1	270	501.908.00.1	302	501.932.00.1	272
501.174.00.1	389	501.702.00.1	271	501.908.01.1	302	550.950.00.1	486
501.175.00.1	389	501.703.00.1	271	501.908.JK.1	302	554.006.01.1	496
501.177.00.1	389	501.704.00.1	271	501.908.JR.1	302	554.007.01.1	497
501.178.00.1	389	501.705.00.1	271	501.909.00.1	302	554.008.01.1	497
501.180.00.1	389	501.706.00.1	270	501.909.01.1	302	554.042.01.1	496
501.181.00.1	389	501.707.00.1	270	501.909.JK.1	302	554.043.01.1	496
501.183.00.1	390	501.708.00.1	270	501.909.JR.1	302	554.044.01.1	496
501.184.00.1	390	501.709.00.1	270	501.910.00.1	303	554.045.01.1	497
501.186.00.1	390	501.714.00.1	336	501.910.01.1	303	554.120.01.1	499
501.187.00.1	390	501.715.00.1	336	501.910.JK.1	303	554.121.01.1	499
501.189.00.1	390	501.716.00.1	336	501.910.JR.1	303	554.122.01.1	499
501.190.00.1	390	501.717.00.1	336	501.911.00.1	303	554.123.01.1	499
501.192.00.1	390	501.718.00.1	268	501.911.01.1	303	554.124.01.1	499
501.193.00.1	390	501.719.00.1	269	501.911.JK.1	303	554.125.01.1	499
501.624.00.1	266	501.720.00.1	272	501.911.JR.1	303	554.201.01.1	252
501.625.00.1	266	501.721.00.1	272	501.912.00.1	304	554.209.01.1	253
501.626.00.1	266	501.722.00.1	272	501.912.01.1	304	554.219.01.1	254
501.627.00.1	266	501.723.00.1	272	501.912.JK.1	304	554.230.01.1	254
501.628.00.1	267	501.724.00.1	272	501.912.JR.1	304	554.231.01.1	254
501.629.00.1	267	501.725.00.1	272	501.913.00.1	306	554.232.01.1	254
501.630.00.1	267	501.726.00.1	273	501.913.01.1	306	554.233.01.1	254
501.631.00.1	267	501.727.00.1	272	501.913.JK.1	306	554.268.01.1	255

Арт. №	Страница
554.300.01.1	322
554.301.01.1	322
554.302.01.1	322
554.303.01.1	322
554.304.01.1	322
554.305.01.1	322
554.306.01.1	322
554.307.01.1	323
554.308.01.1	322
554.309.01.1	322
554.320.01.1	324
554.321.01.1	324
554.322.01.1	324
554.323.01.1	324
554.820.01.1	256
554.821.01.1	256
554.822.01.1	256
554.823.01.1	256
554.824.01.1	256
554.825.01.1	256
554.900.00.1	501
554.904.00.1	503
554.910.00.1	500
554.911.00.1	501
554.980.00.1	501
560.001.00.1	487
560.002.00.1	487
560.003.00.1	487
560.004.00.1	487
560.005.00.1	487

ООО „ГЕБЕРИТ РУС“
Олимпийский пр., 16, стр.5, 5 этаж
129110 Москва

тел.: +7 495 783 83 30
sales.ru@geberit.com

www.geberit.ru