

# КАТАЛОГ 43.2019

 Boiler-Gas.ru  
Перейти на сайт

**DAB**<sup>®</sup>  
WATER • TECHNOLOGY



THE INTERNATIONAL CERTIFICATION NETWORK

## CERTIFICATE

IQNet and its partner  
**CISQ/IMQ-CSQ**  
hereby certify that the organization

**DWT HOLDING SPA**  
VIA MARCO POLO 14 - 35035 MESTRINO (PD)  
BRENDOLA (VI) - CASTELLO DI GODEGO (TV) - BIENTINA (PI) -  
SAN GERMANO DEI BERICI (VI) - PRC CHINA - HUNGARY

for the following field of activities  
*Design, production, sale and assistance of components and electronic controls for pumps, electropumps,  
and pump sets for cold and hot water for civil, industrial and agricultural use*  
Refer to quality manual for details of applications to ISO 9001:2008 requirements

has implemented and maintains a  
**Quality Management System**  
which fulfills the requirements of the following standard  
**ISO 9001:2008**

Issued on: 2015 - 05 - 28      Expiry date: 2018 - 05 - 27

Registration Number: IT – 824

The status of validity of the certificate can be verified at <http://www.cisq.com> or by e-mail to [fedcisq@cisq.com](mailto:fedcisq@cisq.com)



*Michael Drechsel*  
Michael Drechsel  
President of IQNET



*Ing. Claudio Provetti*  
Ing. Claudio Provetti  
President of CISQ

AENOR Spain AFNOR Certification France AIB-Vingotte International Belgium ANCE-SIGE Mexico APCER Portugal CCC Cyprus  
CISQ Italy CQC China CQM China CQS Czech Republic Cro Cert Croatia DQS Holding GmbH Germany  
FCAV Brazil FONDONORMA Venezuela ICONTEC Colombia IMNC Mexico Inspecta Certification Finland IRAM Argentina  
JQA Japan KPC Korea MIRTEC Greece MSZT Hungary Nemko AS Norway NSAI Ireland PCBC Poland  
Quality Austria Austria RR Russia SII Israel SIQ Slovenia SIRIM QAS International Malaysia  
SQS Switzerland SRAC Romania TEST St Petersburg Russia TSE Turkey YUQS Serbia  
IQNet is represented in the USA by: AFNOR Certification, CISQ, DQS Holding GmbH and NSAI Inc.  
\* The list of IQNet partners is valid at the time of issue of this certificate. Updated information is available under [www.iqnet-certification.com](http://www.iqnet-certification.com)



www.imq.it



www.iqnet-certification.com

ALLEGATO CERTIFICATO n. **9101.COGE**  
ANNEX CERTIFICATE

(\*) Unità Operative:  
(\*) Operative Units:

**DAB PUMPS SPA**  
VIA BONANNO PISANO 1 - 56031 BIENTINA (PI)

**DAB PUMPS SPA**  
VIA DEL LAVORO 3 - 36040 SAN GERMANO DEI BERICI (VI)

**DAB PUMPS QINGDAO CO. LTD**  
40 KAITUO ROAD, QINGDAO DEVELOPMENT ZONE - SHANGDONG PROVINCE, PRC CHINA

**DAB PUMPS HUNGARY KFT**  
BUDA ERNO H - 8600 NAGYKANISZA HUNGARY

DATE:	PRIMA CERTIFICAZIONE FIRST CERTIFICATION 1995-07-17	EMISSIONE CORRENTE CURRENT ISSUE 2015-05-28	SCADENZA EXPIRY 2018-05-27
-------	-----------------------------------------------------------	---------------------------------------------------	----------------------------------



IMQ S.p.A. - VIA QUINTILIANO, 43 - 20138 MILANO



IAF: 18, 19, 29



CSQ è la Federazione Italiana di Organismi di Certificazione del sistema di gestione aziendale.  
CISQ is the Italian Federation of management system Certification Bodies.

La validità del certificato è subordinata a sorveglianza annuale e a esame completo del Sistema di Gestione con periodicità triennale  
The validity of the certificate is subjected to annual audit and a reassessment of the entire Management System within three years



www.imq.it



www.iqnet-certification.com

CERTIFICATO N. **9101.COGE**  
CERTIFICATE N. **9101.COGE**

SI CERTIFICA CHE IL SISTEMA QUALITÀ DI  
WE HEREBY CERTIFY THAT THE QUALITY SYSTEM OPERATED BY

**DWT HOLDING SPA**  
VIA MARCO POLO 14 - 35035 MESTRINO (PD)

UNITA' OPERATIVE  
OPERATIVE UNITS  
**DAB PUMPS SPA**  
VIA MARCO POLO 14 - 35035 MESTRINO (PD)  
**DAB PUMPS SPA**  
VIA EINAUDI 2 - 36040 BRENDOLA (VI)  
**DAB PUMPS SPA**  
VIA E. FERMI 6-8-10 - 31030 CASTELLO DI GODEGO (TV)

Vedere gli Allegati per le altre Unità Operative (n° 1 pagina)  
View the Annexes for the other Operative Units (n° 1 page)

E' CONFORME ALLA NORMA  
IS IN COMPLIANCE WITH THE STANDARD  
**ISO 9001:2008**

PER LE SEGUENTI ATTIVITA'  
FOR THE FOLLOWING ACTIVITIES

Progettazione, produzione, commercializzazione e assistenza di componenti e controlli elettronici  
per pompe, elettropompe e gruppi di pompaggio per acqua fredda e calda ad uso civile,  
industriale ed agricolo  
*Design, production, sale and assistance of components and electronic controls for pumps,  
electropumps, and pump sets for cold and hot water for civil, industrial and agricultural use*

Ritersi al manuale della qualità per l'applicabilità dei requisiti della norma ISO 9001:2008  
Refer to quality manual for details of applications to ISO 9001:2008 requirements

IL PRESENTE CERTIFICATO E' SOGGETTO AL RISPETTO DEL  
REGOLAMENTO PER LA CERTIFICAZIONE DEI SISTEMI DI GESTIONE  
THE USE AND THE VALIDITY OF THE CERTIFICATE SHALL SATISFY THE  
REQUIREMENTS OF THE RULES FOR CERTIFICATION OF MANAGEMENT SYSTEMS

DATE:	PRIMA CERTIFICAZIONE FIRST CERTIFICATION 1995-07-17	EMISSIONE CORRENTE CURRENT ISSUE 2015-05-28	SCADENZA EXPIRY 2018-05-27
-------	-----------------------------------------------------------	---------------------------------------------------	----------------------------------



IMQ S.p.A. - VIA QUINTILIANO, 43 - 20138 MILANO



IAF: 18, 19, 29



CSQ è la Federazione Italiana di Organismi di Certificazione del sistema di gestione aziendale.  
CISQ is the Italian Federation of management system Certification Bodies.

La validità del certificato è subordinata a sorveglianza annuale e a esame completo del Sistema di Gestione con periodicità triennale  
The validity of the certificate is subjected to annual audit and a reassessment of the entire Management System within three years



Boiler-Gas.ru

[Перейти на сайт](#)



ПОВЫШЕНИЕ ДАВЛЕНИЯ



КОНДИЦИОНИРОВАНИЕ



САДОВОДСТВО И ПОЛИВ



ОТОПЛЕНИЕ

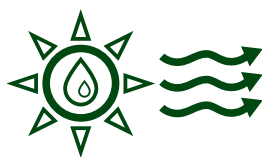

СОЛНЕЧНЫЕ ПАНЕЛИ



ГОРЯЧАЯ ВОДА



СТОЧНЫЕ ВОДЫ

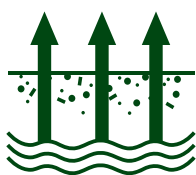

ГРУНТОВЫЕ ВОДЫ



ИЗМЕЛЬЧИТЕЛИ

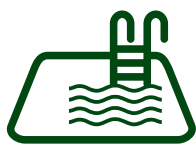

ПЛАВАТЕЛЬНЫЕ БАССЕЙНЫ



ДОЖДЕВАЯ ВОДА



ПОЖАРОТУШЕНИЕ

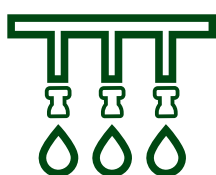

СИСТЕМЫ ПОЛИВА

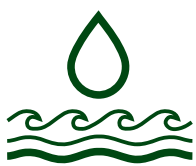

СОЛЕНАЯ ВОДА



ПРУДЫ И ФОНТАНЫ



**D+CONNECT**

**УДАЛЕННЫЙ КОНТРОЛЬ  
И УПРАВЛЕНИЕ  
НАСОСАМИ ИЗ ЛЮБОЙ  
ТОЧКИ ПЛАНЕТЫ**

[INTERNETOFPUMPS.RU](http://INTERNETOFPUMPS.RU)

**DAB**<sup>®</sup>  
WATER • TECHNOLOGY

# НОВИНКИ ПРАЙС-ЛИСТА 2019



## D.CONNECT

ЭЛЕКТРОННОЕ УСТРОЙСТВО ДИСТАНЦИОННОГО УПРАВЛЕНИЯ НАСОСАМИ

НОВИНКА

СТР. 5-13



## EVOSTA 2

ЦИРКУЛЯЦИОННЫЕ НАСОСЫ С МОКРЫМ РОТОРОМ С ЭЛЕКТРОННЫМ РЕГУЛИРОВАНИЕМ

НОВИНКА



СТР. 18



## EVOSTA 3

ЦИРКУЛЯЦИОННЫЕ НАСОСЫ С МОКРЫМ РОТОРОМ С ЭЛЕКТРОННЫМ РЕГУЛИРОВАНИЕМ

НОВИНКА



СТР. 19



## EVOSTA 2 SOL

ЦИРКУЛЯЦИОННЫЕ НАСОСЫ С МОКРЫМ РОТОРОМ С ЭЛЕКТРОННЫМ РЕГУЛИРОВАНИЕМ

НОВИНКА



СТР. 20



## EVOSTA 2 SAN

ЦИРКУЛЯЦИОННЫЕ НАСОСЫ С МОКРЫМ РОТОРОМ С ЭЛЕКТРОННЫМ РЕГУЛИРОВАНИЕМ

НОВИНКА



СТР. 21



## E.PRO / E.SWIM SVRS

НАСОСЫ ДЛЯ БАССЕЙНОВ С ЭЛЕКТРОННЫМ РЕГУЛИРОВАНИЕМ

НОВИНКА



СТР. 98



## NKVE 1-3-6-10-15-20 S

ВЕРТИКАЛЬНЫЕ МНОГООРУБЕНЧАТЫЕ ЦЕНТРОБЕЖНЫЕ НАСОСЫ С ПРЕОБРАЗОВАТЕЛЕМ ЧАСТОТЫ МСЕ/Р

НОВИНКА



СТР. 126



## NKVE 32-45-65-95

ВЕРТИКАЛЬНЫЕ МНОГООРУБЕНЧАТЫЕ ЦЕНТРОБЕЖНЫЕ НАСОСЫ С ПРЕОБРАЗОВАТЕЛЕМ ЧАСТОТЫ МСЕ/Р

НОВИНКА



СТР. 130



## К С ОДНИМ / ДВУМЯ РАБОЧИМИ КОЛЕСАМИ

ЦЕНТРОБЕЖНЫЕ ЭЛЕКТРОНАСОСЫ С ОДНИМ / ДВУМЯ РАБОЧИМИ КОЛЕСАМИ

НОВАЯ МОДЕЛЬ



СТР. 143/146



## NKV 1-3-6-10-15-20 S

ВЕРТИКАЛЬНЫЕ МНОГООРУБЕНЧАТЫЕ ЦЕНТРОБЕЖНЫЕ НАСОСЫ С МУФТОЙ

НОВИНКА



СТР. 182

# NEWS PRICE LIST 2019



## NKV 32-45-65-95

ВЕРТИКАЛЬНЫЕ МНОГООРУПЕНЧАТЫЕ ЦЕНТРОБЕЖНЫЕ НАСОСЫ

НОВАЯ МОДЕЛЬ



СТР. 188



## GENIX WL / VT

АВТОМАТИЧЕСКИЕ КАНАЛИЗАЦИОННЫЕ НАСОСНЫЕ СТАНЦИИ

НОВИНКА



СТР. 212/213



## MICRA HS

ВЫСОКОСКОРОСТНЫЕ ПОГРУЖНЫЕ НАСОСЫ  
ДЛЯ СКВАЖИН 3" И БОЛЕЕ

НОВАЯ МОДЕЛЬ



СТР. 250



## 1/2/3/4 NKVE 10-15-20-32-45 MCE/P

СТАНЦИИ ПОВЫШЕНИЯ ДАВЛЕНИЯ С ПЕРЕМЕННОЙ СКОРОСТЬЮ  
С ПРЕОБРАЗОВАТЕЛЕМ ЧАСТОТЫ MCE/P

НОВАЯ МОДЕЛЬ



СТР. 309



## 2KI

СТАНЦИИ ПОВЫШЕНИЯ ДАВЛЕНИЯ С ДВУМЯ ЦЕНТРОБЕЖНЫМИ НАСОСАМИ  
С ОДНИМ РАБОЧИМ КОЛЕСОМ ИЗ НЕРЖАВЕЮЩЕЙ СТАЛИ AISI 304

НОВИНКА



СТР. 315



## 1/2/3/4 NKV

СТАНЦИИ ПОВЫШЕНИЯ ДАВЛЕНИЯ С ФИКСИРОВАННОЙ СКОРОСТЬЮ

НОВАЯ МОДЕЛЬ



СТР. 319



## 2 NKV 10/15/20 E.BOX

СТАНЦИИ ПОВЫШЕНИЯ ДАВЛЕНИЯ С ДВУМЯ ВЕРТИКАЛЬНЫМИ  
МНОГООРУПЕНЧАТЫМИ НАСОСАМИ

НОВАЯ МОДЕЛЬ



СТР. 320

## НАСТРОЙКА СИСТЕМЫ В ОДИН КЛИК

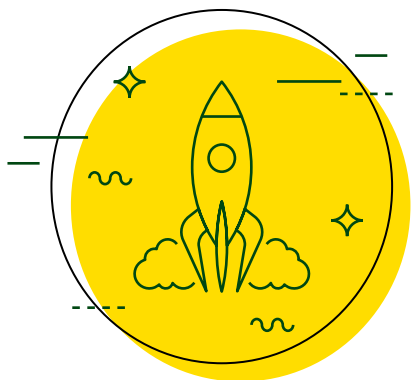

### СЕРВИС, КОТОРЫЙ УПРОСТИТ ВАШУ ЖИЗНЬ

С помощью D.Connect управлять оборудованием DAB становится просто и интуитивно понятно, все основные настройки могут осуществляться удаленно. Все под контролем, без сюрпризов.

### ВСЕГДА ГОТОВ К ИСПОЛЬЗОВАНИЮ

D.Connect не требует особой инфраструктуры, и для его установки достаточно наличия соединения с интернет и смартфона. Просто следуйте подсказкам на экране и в несколько кликов подключите свои насосы к системе D.connect.

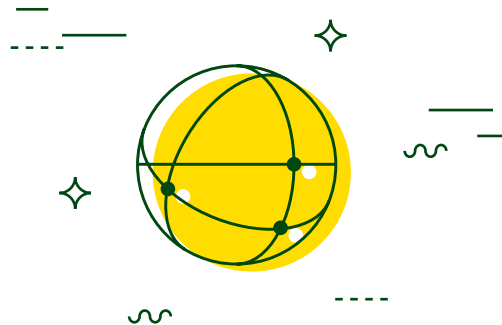

### ТЕХНОЛОГИЯ У ВАС ПОД РУКОЙ

Разработанный с использованием новейших технологий, сервис D.Connect обладает многочисленными преимуществами в сравнении с традиционными приложениями BMS.

## ПРЕИМУЩЕСТВА, НЕ ПРИЗНАЮЩИЕ ГРАНИЦ

### D.Connect

#### УНИВЕРСАЛЬНОСТЬ

Разработан для управления и мониторинга насосами в коммерческих и жилых объектах.

#### ПРИМЕНЕНИЕ

Благодаря своей портативности не требует никаких дополнительных устройств для подключения к уже работающей установке.

#### ПРОГРАММНОЕ И АППАРАТНОЕ ОБЕСПЕЧЕНИЕ

Не требует никаких дорогостоящих лицензионных программ, никаких расходов на наладку и обновление.

#### ЭКОНОМИЧНОСТЬ

Сокращает расходы на настройку ревизию и диагностику инженерных сетей.

# D+CONNECT BOX



Компактное электронное устройство позволяет легко подсоединить к сервису D.Connect широкую гамму продуктов DAB, даже если они уже запущены в работу. Достаточно иметь постоянный доступ к интернет в месте, где установлена система.

## ПРИЛОЖЕНИЕ И WEB

С помощью приложений, доступных на App Store и Google Play, или зайдя на сайт **internetofpumps.ru**, вы можете получить доступ к подключенному оборудованию, менять параметры и настройки в режиме онлайн. Предельно ясный и функциональный пользовательский интерфейс позволит вам иметь под рукой большое количество данных.

## КОМПЛЕКТ ПОСТАВКИ:

- D.Connect Box.
- Настенный источник питания, штепсельное гнездо и ферритовый сердечник.
- Шурупы и дюбеля для крепления к стене.
- Монтажный кронштейн DIN.
- Электрические разъемы для соединений Modbus, Canbus, I/O, Реле.
- Инструкция

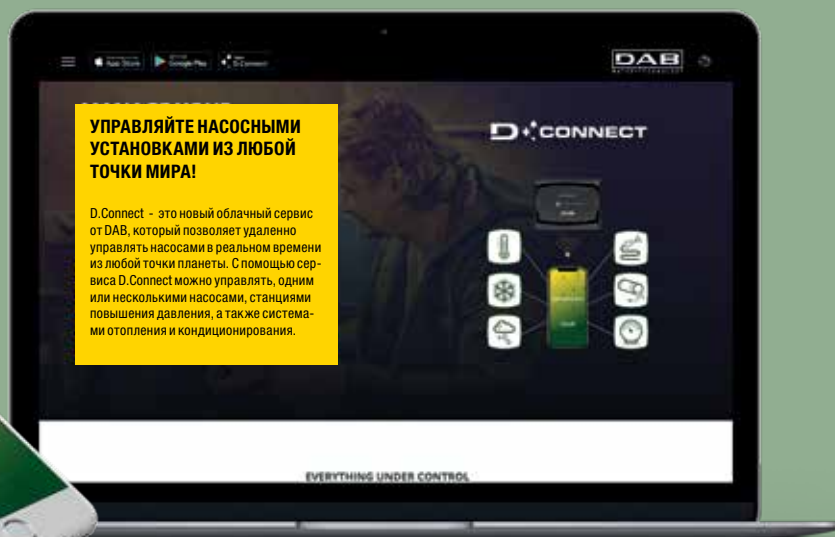

**INTERNETOFPUMPS.RU**



## ОДНО ПРИЛОЖЕНИЕ ДЛЯ ВСЕХ ТИПОВ УСТАНОВОК

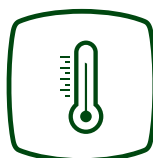

ОТОПЛЕНИЕ



КОНДИЦИОНИРОВАНИЕ

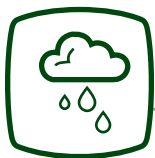

ДОЖДЕВАЯ ВОДА



САДОВОДСТВО  
И ОРОШЕНИЕ



СИСТЕМЫ ПОВЫШЕНИЯ  
ДАВЛЕНИЯ



СТОЧНЫЕ ВОДЫ

С помощью сервиса D.Connect можно управлять насосами в системах водоснабжения, отопления, кондиционирования, фильтрации бассейнов и очистки сточных вод, а также станциями повышения давления.

Сервис D.Connect состоит из современной и передовой Облачной системы и аппаратной части D.Connect Box, он позволяет управлять подключенными к нему насосами через Интернет.

К D.Connect Box можно подключить до 8 различных насосов с электронным регулированием. Использование сервиса облегчает настройку системы независимо от ее вида и размера.



### УМНОЕ УПРАВЛЕНИЕ ЗДАНИЕМ

D.Connect сделает управление насосным оборудованием более простым и рациональным, поможет снизить стоимость эксплуатационных расходов здания, тем самым повысить общий уровень комфорта и технологичность объекта.



**НА КАЖДЫЙ ВОПРОС ЕСТЬ ОТВЕТ!  
СКАНИРУЙТЕ QR-КОД И ПОЛУЧИТЕ  
КОНСУЛЬТАЦИЮ В РАЗДЕЛЕ FAQ**

# СХЕМА РАБОТЫ

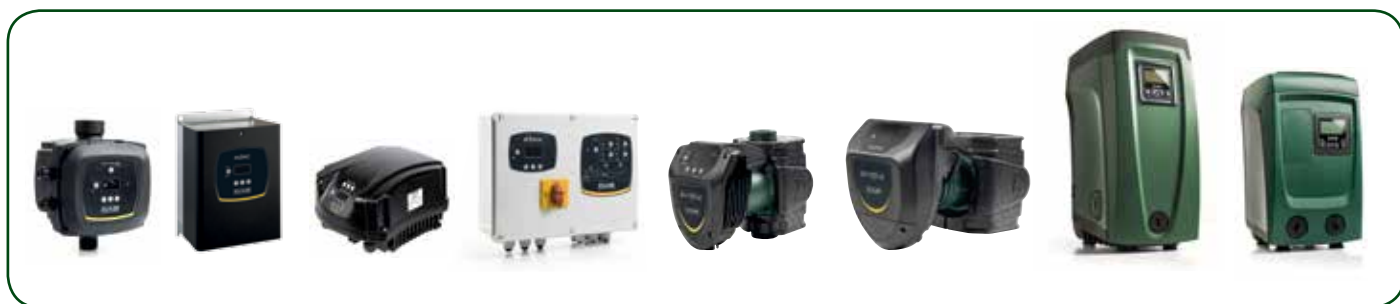
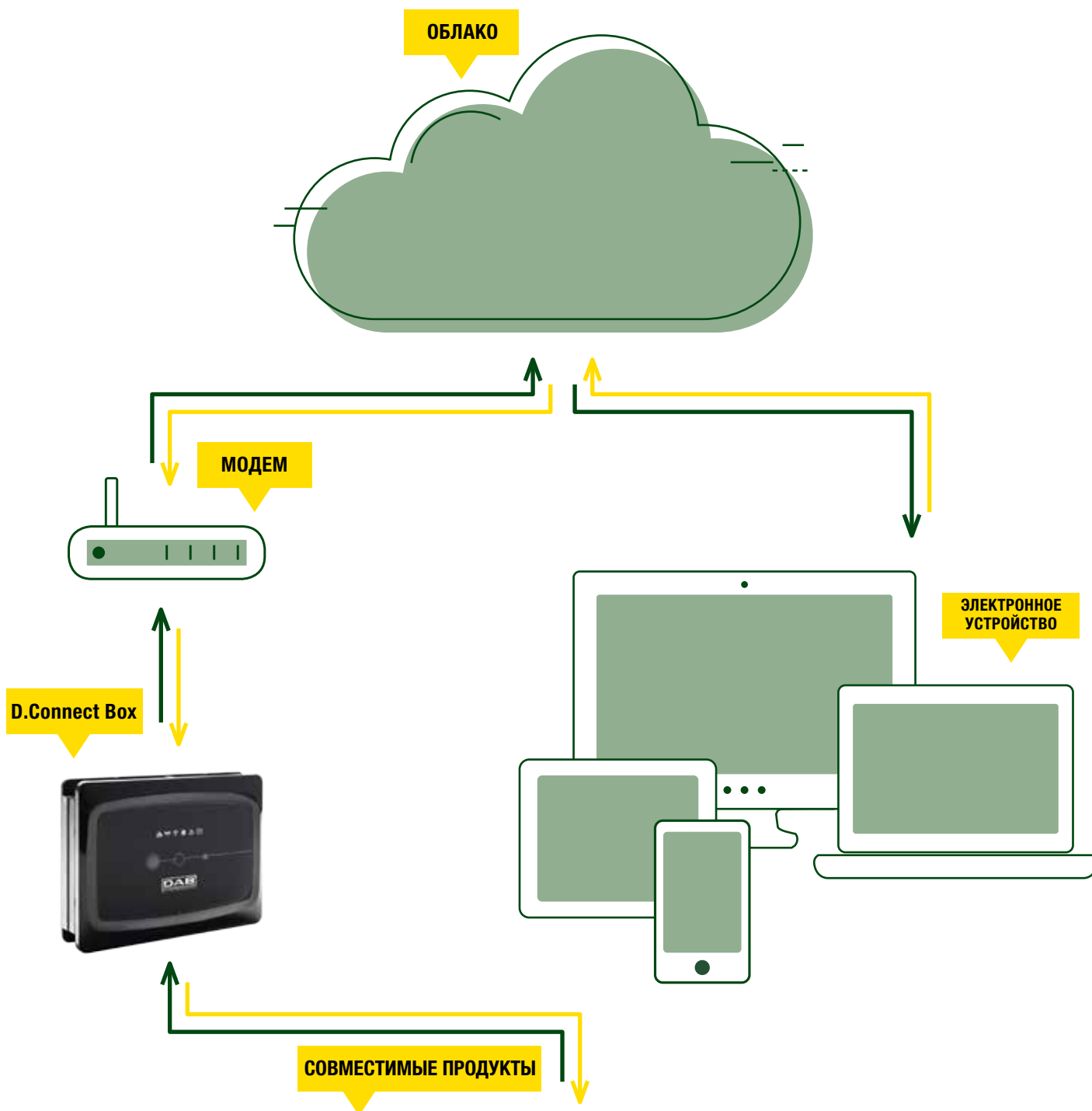

Для дополнительной информации посетите сайт: [internetofpumps.ru](http://internetofpumps.ru)

## ПОДКЛЮЧЕНИЕ СОВМЕСТИМЫХ ПРОДУКТОВ



# D.CONNECT

ЭЛЕКТРОННОЕ УСТРОЙСТВО ДИСТАНЦИОННОГО УПРАВЛЕНИЯ НАСОСАМИ



Boiler-Gas.ru

Перейти на сайт



1x

+



1x

+



1x

+



1x

**Макс. 8x**

МОДЕЛЬ	КОД	МОДЕЛЬ	КОД	МОДЕЛЬ	КОД	МОДЕЛЬ	КОД
D.CONNECT BOX	60172819	КАБЕЛЬ MODBUS 15 М	60188145	МУЛЬТИФУНКЦИОНАЛЬНЫЙ МОДУЛЬ*	60152884	EVOPLUS SMALL (ОДИНАРНЫЕ)	Коды можно посмотреть на стр. 22
		КАБЕЛЬ MODBUS 100 М	60188144				

\* Не требуется для сдвоенных Evoplus Small



1x

+



1x

+



1x

**Макс. 4x**

МОДЕЛЬ	КОД	МОДЕЛЬ	КОД	МОДЕЛЬ	КОД
D.CONNECT BOX	60172819	КАБЕЛЬ MODBUS 15 М	60188145	EVOPLUS	Коды можно посмотреть на стр. 24
		КАБЕЛЬ MODBUS 100 М	60188144		



1x

+



1x

+



1x

**Макс. 4x**

МОДЕЛЬ	КОД	МОДЕЛЬ	КОД	МОДЕЛЬ	КОД
D.CONNECT BOX	60172819	КОМПЛЕКТ USB КАБЕЛЬ 2 М + КАБЕЛЬНАЯ МУФТА	60188149	E.BOX	Коды можно посмотреть на стр. 7

Только модели E.BOX с наклейкой D.Connect READY совместимы с D.Connect

# D.CONNECT

ЭЛЕКТРОННОЕ УСТРОЙСТВО ДИСТАНЦИОННОГО УПРАВЛЕНИЯ НАСОСАМИ

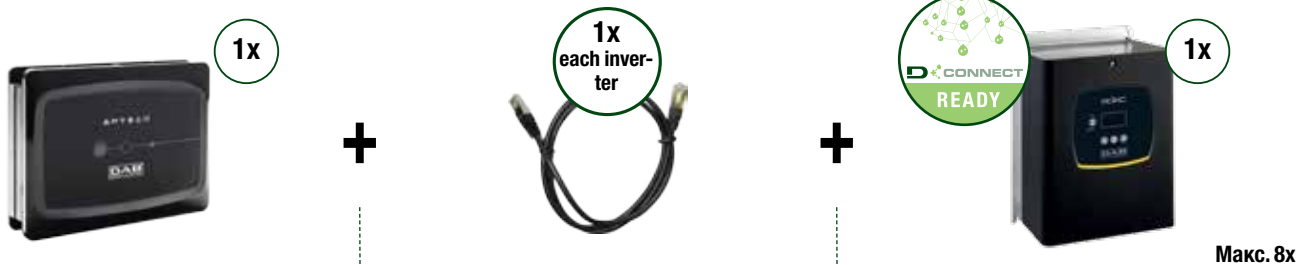

МОДЕЛЬ	КОД
D.CONNECT BOX	60172819

МОДЕЛЬ	КОД
КАБЕЛЬ ДЛЯ СОЕДИНЕНИЯ ADAC 2 М	60188150

МОДЕЛЬ	Коды можно посмотреть на стр. 4
ADAC	

Только модели ADAC с наклейкой D.Connect READY совместимы с D.Connect



МОДЕЛЬ	КОД
D.CONNECT BOX	60172819

МОДЕЛЬ	КОД
КАБЕЛЬ ДЛЯ СОЕДИНЕНИЯ MCE 2 М + КАБЕЛЬНАЯ МУФТА	60188147

МОДЕЛЬ	Коды можно посмотреть на стр. 3
MCE/P	

Только модели MCE/P с наклейкой D.Connect READY совместимы с D.Connect

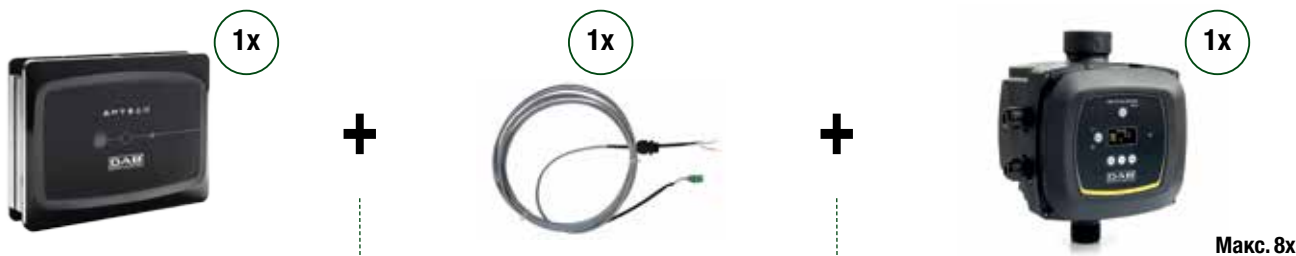

МОДЕЛЬ	КОД
D.CONNECT BOX	60172819

МОДЕЛЬ	КОД
КАБЕЛЬ ДЛЯ СОЕДИНЕНИЯ С PLUS 5 М + КАБЕЛЬНАЯ МУФТА	60188148
СПЕЦИАЛЬНЫЙ КАБЕЛЬ ДЛЯ ВТОРОЙ ГРУППЫ 5 м + КАБЕЛЬНАЯ МУФТА	60189926

МОДЕЛЬ	Коды можно посмотреть на стр. 5
ACTIVE DRIVER PLUS	

Требуется обновление до версии: VE 2.X или новее

# D.CONNECT

ЭЛЕКТРОННОЕ УСТРОЙСТВО ДИСТАНЦИОННОГО УПРАВЛЕНИЯ НАСОСАМИ



1x

+



1x

Макс. 4x

МОДЕЛЬ	КОД
D.CONNECT BOX	60172819

МОДЕЛЬ	Коды можно посмотреть на стр. 85
E.SYBOX	

Требуется обновление до версии: VE 5.X или новее



1x

+



1x

Макс. 4x  
(не группа)

МОДЕЛЬ	КОД
D.CONNECT BOX	60172819

МОДЕЛЬ	Коды можно посмотреть на стр. 84
E.SYBOX MINI <sup>3</sup>	

Требуется обновление до версии: VE 2.X или новее

## АКСЕССУАРЫ

	МОДЕЛЬ	КОД
	КАБЕЛЬ ETHERNET 2 м (используется в случае соединения LAN)	60188146



ПАКЕТ А	ПАКЕТ В	ПАКЕТ С	ПАКЕТ Д																																																																																																																
<b>3 ГОДА</b> (АРХИВ ДАННЫХ: ЗА 12 МЕСЯЦЕВ)	<b>1 ГОД</b> (АРХИВ ДАННЫХ: ЗА 12 МЕСЯЦЕВ)	<b>3 ГОДА</b> (АРХИВ ДАННЫХ: ЗА 1 МЕСЯЦ)	<b>1 ГОД</b> (АРХИВ ДАННЫХ: ЗА 1 МЕСЯЦ)																																																																																																																
<b>80 €</b>	<b>37 €</b>	<b>50 €</b>	<b>20 €</b>																																																																																																																
<table border="1"> <tr> <td>2-й НАСОС</td> <td>-10%</td> <td>ВСЕГО 72 €</td> <td>ВСЕГО 152 €</td> </tr> <tr> <td>3-й НАСОС</td> <td>-20%</td> <td>64 €</td> <td>216 €</td> </tr> <tr> <td>4-й НАСОС</td> <td>-30%</td> <td>56 €</td> <td>272 €</td> </tr> <tr> <td>5-й НАСОС</td> <td>-40%</td> <td>48 €</td> <td>320 €</td> </tr> <tr> <td>6-й НАСОС</td> <td>-50%</td> <td>40 €</td> <td>360 €</td> </tr> <tr> <td>7-й НАСОС</td> <td>-60%</td> <td>32 €</td> <td>392 €</td> </tr> <tr> <td>8-й НАСОС</td> <td>-70%</td> <td>24 €</td> <td>416 €</td> </tr> </table>	2-й НАСОС	-10%	ВСЕГО 72 €	ВСЕГО 152 €	3-й НАСОС	-20%	64 €	216 €	4-й НАСОС	-30%	56 €	272 €	5-й НАСОС	-40%	48 €	320 €	6-й НАСОС	-50%	40 €	360 €	7-й НАСОС	-60%	32 €	392 €	8-й НАСОС	-70%	24 €	416 €	<table border="1"> <tr> <td>2-й НАСОС</td> <td>-10%</td> <td>33 €</td> <td>70 €</td> </tr> <tr> <td>3-й НАСОС</td> <td>-20%</td> <td>30 €</td> <td>100 €</td> </tr> <tr> <td>4-й НАСОС</td> <td>-30%</td> <td>26 €</td> <td>126 €</td> </tr> <tr> <td>5-й НАСОС</td> <td>-40%</td> <td>22 €</td> <td>148 €</td> </tr> <tr> <td>6-й НАСОС</td> <td>-50%</td> <td>19 €</td> <td>167 €</td> </tr> <tr> <td>7-й НАСОС</td> <td>-60%</td> <td>15 €</td> <td>181 €</td> </tr> <tr> <td>8-й НАСОС</td> <td>-70%</td> <td>11 €</td> <td>192 €</td> </tr> </table>	2-й НАСОС	-10%	33 €	70 €	3-й НАСОС	-20%	30 €	100 €	4-й НАСОС	-30%	26 €	126 €	5-й НАСОС	-40%	22 €	148 €	6-й НАСОС	-50%	19 €	167 €	7-й НАСОС	-60%	15 €	181 €	8-й НАСОС	-70%	11 €	192 €	<table border="1"> <tr> <td>2-й НАСОС</td> <td>-10%</td> <td>45 €</td> <td>95 €</td> </tr> <tr> <td>3-й НАСОС</td> <td>-20%</td> <td>40 €</td> <td>135 €</td> </tr> <tr> <td>4-й НАСОС</td> <td>-30%</td> <td>35 €</td> <td>170 €</td> </tr> <tr> <td>5-й НАСОС</td> <td>-40%</td> <td>30 €</td> <td>200 €</td> </tr> <tr> <td>6-й НАСОС</td> <td>-50%</td> <td>25 €</td> <td>225 €</td> </tr> <tr> <td>7-й НАСОС</td> <td>-60%</td> <td>20 €</td> <td>245 €</td> </tr> <tr> <td>8-й НАСОС</td> <td>-70%</td> <td>15 €</td> <td>260 €</td> </tr> </table>	2-й НАСОС	-10%	45 €	95 €	3-й НАСОС	-20%	40 €	135 €	4-й НАСОС	-30%	35 €	170 €	5-й НАСОС	-40%	30 €	200 €	6-й НАСОС	-50%	25 €	225 €	7-й НАСОС	-60%	20 €	245 €	8-й НАСОС	-70%	15 €	260 €	<table border="1"> <tr> <td>2-й НАСОС</td> <td>-10%</td> <td>18 €</td> <td>38 €</td> </tr> <tr> <td>3-й НАСОС</td> <td>-20%</td> <td>16 €</td> <td>54 €</td> </tr> <tr> <td>4-й НАСОС</td> <td>-30%</td> <td>14 €</td> <td>68 €</td> </tr> <tr> <td>5-й НАСОС</td> <td>-40%</td> <td>12 €</td> <td>80 €</td> </tr> <tr> <td>6-й НАСОС</td> <td>-50%</td> <td>10 €</td> <td>90 €</td> </tr> <tr> <td>7-й НАСОС</td> <td>-60%</td> <td>8 €</td> <td>98 €</td> </tr> <tr> <td>8-й НАСОС</td> <td>-70%</td> <td>6 €</td> <td>104 €</td> </tr> </table>	2-й НАСОС	-10%	18 €	38 €	3-й НАСОС	-20%	16 €	54 €	4-й НАСОС	-30%	14 €	68 €	5-й НАСОС	-40%	12 €	80 €	6-й НАСОС	-50%	10 €	90 €	7-й НАСОС	-60%	8 €	98 €	8-й НАСОС	-70%	6 €	104 €
2-й НАСОС	-10%	ВСЕГО 72 €	ВСЕГО 152 €																																																																																																																
3-й НАСОС	-20%	64 €	216 €																																																																																																																
4-й НАСОС	-30%	56 €	272 €																																																																																																																
5-й НАСОС	-40%	48 €	320 €																																																																																																																
6-й НАСОС	-50%	40 €	360 €																																																																																																																
7-й НАСОС	-60%	32 €	392 €																																																																																																																
8-й НАСОС	-70%	24 €	416 €																																																																																																																
2-й НАСОС	-10%	33 €	70 €																																																																																																																
3-й НАСОС	-20%	30 €	100 €																																																																																																																
4-й НАСОС	-30%	26 €	126 €																																																																																																																
5-й НАСОС	-40%	22 €	148 €																																																																																																																
6-й НАСОС	-50%	19 €	167 €																																																																																																																
7-й НАСОС	-60%	15 €	181 €																																																																																																																
8-й НАСОС	-70%	11 €	192 €																																																																																																																
2-й НАСОС	-10%	45 €	95 €																																																																																																																
3-й НАСОС	-20%	40 €	135 €																																																																																																																
4-й НАСОС	-30%	35 €	170 €																																																																																																																
5-й НАСОС	-40%	30 €	200 €																																																																																																																
6-й НАСОС	-50%	25 €	225 €																																																																																																																
7-й НАСОС	-60%	20 €	245 €																																																																																																																
8-й НАСОС	-70%	15 €	260 €																																																																																																																
2-й НАСОС	-10%	18 €	38 €																																																																																																																
3-й НАСОС	-20%	16 €	54 €																																																																																																																
4-й НАСОС	-30%	14 €	68 €																																																																																																																
5-й НАСОС	-40%	12 €	80 €																																																																																																																
6-й НАСОС	-50%	10 €	90 €																																																																																																																
7-й НАСОС	-60%	8 €	98 €																																																																																																																
8-й НАСОС	-70%	6 €	104 €																																																																																																																

**БОЛЬШЕ ПОДСОЕДИНЕННЫХ НАСОСОВ — БОЛЬШЕ СКИДКИ!**



### АРХИВ ДАННЫХ

АРХИВ ДАННЫХ ПОЗВОЛЯЕТ АНАЛИЗИРОВАТЬ ДЕЯТЕЛЬНОСТЬ ВАШЕЙ СИСТЕМЫ НА ПРОТЯЖЕНИИ ОПРЕДЕЛЕННОГО ПЕРИОДА ВРЕМЕНИ БЛАГОДАРЯ СРАВНЕНИЮ ХАРАКТЕРИСТИК В РАЗНЫЕ ПЕРИОДЫ ЭКСПЛУАТАЦИИ.

**ВСЕГДА**  
ПОД РУКОЙ



Регистрация



Войти

*My*



<https://dabpump.ru/personal/>



**ПРИСОЕДИНЯЙСЯ  
К НАШЕМУ  
СООБЩЕСТВУ!  
НАС УЖЕ  
3027 ЧЕЛОВЕК**



**АВТОМАТИКА  
УПРАВЛЕНИЯ НАСОСАМИ**

**СТР. 1**

**ЦИРКУЛЯЦИОННЫЕ  
И ИН-ЛАЙН НАСОСЫ**

**СТР. 15**

**МНОГОСТУПЕНЧАТЫЕ  
ЦЕНТРОБЕЖНЫЕ  
И САМОВСАСЫВАЮЩИЕ  
НАСОСЫ**

**СТР. 77**

**НАСОСЫ ДЛЯ БАССЕЙНОВ,  
ПРУДОВ И СОЛЕННОЙ ВОДЫ**

**СТР. 97**

**ЦЕНТРОБЕЖНЫЕ НАСОСЫ**

**СТР. 113**

**ПОГРУЖНЫЕ НАСОСЫ  
ДЛЯ ДРЕНАЖНЫХ  
И ФЕКАЛЬНЫХ ВОД**

**СТР. 197**

**СКВАЖИННЫЕ НАСОСЫ  
И ПОГРУЖНЫЕ  
ЭЛЕКТРОДВИГАТЕЛИ  
ДЛЯ СКВАЖИННЫХ НАСОСОВ**

**СТР. 243**

**НАСОСНЫЕ СТАНЦИИ  
ПОВЫШЕНИЯ ДАВЛЕНИЯ  
И ПРОТИВОПОЖАРНЫЕ  
НАСОСНЫЕ СТАНЦИИ**

**СТР. 303**



“  
DABCLUB: опыт DAB  
всегда в вашем  
распоряжении.  
Практично, просто,  
увлекательно.  
”



ВСЕ, ЧТО ВЫ ХОТИТЕ УЗНАТЬ О НАСОСАХ —  
НАЙДЕТСЯ В НАШЕМ КЛУБЕ ПРОФЕССИОНАЛОВ  
DAB CLUB

ПРИСОЕДИНЯЙТЕСЬ!

[HTTP://CLUB.DABPUMP.RU/](http://club.dabpump.ru/)



# АВТОМАТИКА УПРАВЛЕНИЯ НАСОСАМИ

## ПРЕОБРАЗОВАТЕЛИ ЧАСТОТЫ



### MCE/C

ПРЕОБРАЗОВАТЕЛЬ ЧАСТОТЫ ДЛЯ СИСТЕМ ЦИРКУЛЯЦИИ

ED

СТР. 2



### ADAC

ПРЕОБРАЗОВАТЕЛЬ ЧАСТОТЫ ДЛЯ СИСТЕМ ПОВЫШЕНИЯ ДАВЛЕНИЯ

EA

СТР. 4



### MCE/P

ПРЕОБРАЗОВАТЕЛЬ ЧАСТОТЫ ДЛЯ СИСТЕМ ПОВЫШЕНИЯ ДАВЛЕНИЯ

ED

СТР. 3



### ACTIVE DRIVER PLUS

БЛОК УПРАВЛЕНИЯ С ПЧ ДЛЯ СИСТЕМ ПОВЫШЕНИЯ ДАВЛЕНИЯ

AS

СТР. 5

## ПАНЕЛИ УПРАВЛЕНИЯ НАСОСАМИ



### E-BOX

БЛОК УПРАВЛЕНИЯ И ЗАЩИТЫ

AT

СТР. 7



### SMART PRESS

БЛОК УПРАВЛЕНИЯ НАСОСОМ

AR

СТР. 8



### АКСЕССУАРЫ

СТР. 9

# MCE/C

## ПРЕОБРАЗОВАТЕЛЬ ЧАСТОТЫ



Преобразователи частоты **MCE/C** – это новое поколение преобразователей частоты для использования с циркуляционными насосами, характеризуются низким энергопотреблением, легкостью в монтаже и обслуживании.

Преобразователи частоты MCE/C предназначены для использования с циркуляционными насосами для регулирования перепада давления, приспособляя производительность насоса к изменениям в системе.

Установка на крышке электродвигателя значительно упрощает монтаж насоса с преобразователем частоты MCE/C.

Удобство программирования обеспечивается интерфейсом, аналогичным DAB Evorplus, и графическим дисплеем.

Преобразователи частоты MCE/C имеют двоярный микропроцессор для обеспечения максимальной производительности и надежности. Прочная и надежная конструкция комбинируется с современным инновационным дизайном.

Преобразователи частоты MCE/C защищают насос благодаря встроенному ПО. Также они увеличивают полезный

срок службы насоса, благодаря устранению гидравлических ударов и работе насоса на минимальной частоте, подстраиваясь под изменения в системе.

Очень важно, что преобразователи частоты снижают энергопотребление насоса до минимального уровня, строго в соответствии с требованиями, установленными пользователем.

**Оборудован модулем связи для создания сдвоенных комплектов насосов.**

При заказе ПЧ для работы в режиме ДР-в пропорциональный перепад давления обязательно необходимо указывать модель насоса.

При использовании двух ПЧ кабель связи поставляется отдельно по запросу.

**АКСЕССУАРЫ**  
СТР. 9

МОДЕЛЬ	КОД	НОМИНАЛ. МОЩНОСТЬ ДВИГАТЕЛЯ кВт	МАКС. ТОК ДВИГАТЕЛЯ А	МИН. ТОК ДВИГАТЕЛЯ А	ИСТОЧНИК ПИТАНИЯ ПЧ 50 Гц	ИСТОЧНИК ПИТАНИЯ НАСОСА 50 Гц	ТИПОРАЗМЕР КОРПУСА ДВИГАТЕЛЯ
MCE/C 11	60144656	1.1	6.5	1.0	ОДНОФАЗНЫЙ 1X230	ТРЕХФАЗНЫЙ 3X230	71 80
MCE/C 15	60144657	1.5	8.0	1.0	ОДНОФАЗНЫЙ 1X230	ТРЕХФАЗНЫЙ 3X230	90
MCE/C 22	60144659	2.2	10.5	1.0	ОДНОФАЗНЫЙ 1X230	ТРЕХФАЗНЫЙ 3X230	90 100
MCE/C 30	60144660	3	7.5	2.0	ОДНОФАЗНЫЙ 3X400	ТРЕХФАЗНЫЙ 3X400	100
MCE/C 55	60144662	5.5	13.5	2.0	ТРЕХФАЗНЫЙ 3X400	ТРЕХФАЗНЫЙ 3X400	112 132
MPE/C 110	60144664	11.0	24	2.0	ТРЕХФАЗНЫЙ 3X400	ТРЕХФАЗНЫЙ 3X400	132 160
MPE/C 150	60144665	15.0	32	2.0	ТРЕХФАЗНЫЙ 3X400	ТРЕХФАЗНЫЙ 3X400	160

## ОБОРУДОВАНИЕ, КОМПЛЕКТУЕМОЕ ПРЕОБРАЗОВАТЕЛЕМ ЧАСТОТЫ MCE/C

ИН-ЛАЙН НАСОСЫ		ЦЕНТРОБЕЖНЫЕ НАСОСЫ	
ALME-ALPE	стр. 34	NKM-GE / NKP-GE	стр. 119
KLME-KLPE /DKLME -DKLPE	стр. 36	КDNE С ДВУХ- И ЧЕТЫРЕХПОЛЮСНЫМИ ЭЛ. ДВИГ.	стр. 123
CME / CM-GE / DCM	стр. 39		
CPE / CP-GE / DCPE	стр. 43		

**MCE/P****ПРЕОБРАЗОВАТЕЛЬ ЧАСТОТЫ**

Преобразователи частоты MCE/P предназначены для управления насосами мощностью до 15 кВт в системах повышения давления и используются в сложных профессиональных насосных установках.

MCE/P – это новейшая разработка в семействе преобразователей частоты Dab, оптимальна для профессионального применения и тяжелых условий эксплуатации. Данный тип преобразователей частоты объединяет в себе удобство и надежность конструкции.

MCE/P монтируются на крышке электродвигателя и комплектуются датчиками давления и датчиками расхода (дополнительно). Использование датчика расхода улучшает регулирование давления в системе.

MCE/P можно легко установить в насосных станциях системповышения давления благодаря стандартному кабельному соединению.

Удобство, энергосбережение, системы защиты насоса – ключевые особенности данной серии.

Преобразователи частоты MCE/P имеют систему воздушного охлаждения. MCE/P можно легко установить в действующих системах; они могут работать с любыми насосами, создавая группы до восьми насосов.

АКСЕССУАРЫ  
СТР. 9

МОДЕЛЬ	КОД	НОМИНАЛ. МОЩНОСТЬ ДВИГАТЕЛЯ кВт	МАКС. ТОК ДВИГАТЕЛЯ А	МИН. ТОК ДВИГАТЕЛЯ кВт	ИСТОЧНИК ПИТАНИЯ ПЧ 50 Гц	ИСТОЧНИК ПИТАНИЯ НАСОСА 50 Гц	ТИПОРАЗМЕР КОРПУСА ДВИГАТЕЛЯ
MCE/P 11	60145919	1.1	6.5	1.0	ОДНОФАЗНЫЙ 1x230	ТРЕХФАЗНЫЙ 3x230	71 80
MCE/P 15	60145920	1,5	8,0	1.0	ОДНОФАЗНЫЙ 1x230	ТРЕХФАЗНЫЙ 3x230	90
MCE/P 22	60145921	2.2	10.5	1.0	ОДНОФАЗНЫЙ 1x230	ТРЕХФАЗНЫЙ 3x230	90 100
MCE/P 30	60145922	3	7,5	2.0	ТРЕХФАЗНЫЙ 3x400	ТРЕХФАЗНЫЙ 3x400	100
MCE/P 55	60145923	5,5	13,5	2.0	ТРЕХФАЗНЫЙ 3x400	ТРЕХФАЗНЫЙ 3x400	112 132
MCE/P 110	60145924	11.0	24	2.0	ТРЕХФАЗНЫЙ 3x400	ТРЕХФАЗНЫЙ 3x400	132 160
MCE/P 150	60145925	15.0	32	2.0	ТРЕХФАЗНЫЙ 3x400	ТРЕХФАЗНЫЙ 3x400	160

**ОБОРУДОВАНИЕ, КОМПЛЕКТУЕМОЕ ПРЕОБРАЗОВАТЕЛЕМ ЧАСТОТЫ MCE/P**

ЦЕНТРОБЕЖНЫЕ НАСОСЫ		СТАНЦИИ ПОВЫШЕНИЯ ДАВЛЕНИЯ	
КЕ С ОДНИМ РАБОЧИМ КОЛЕСОМ	стр. 116	1/2/3/4 НКВЕ	стр. 309
КЕ С ДВУМЯ РАБОЧИМИ КОЛЕСАМИ	стр. 117		
НКМ-GE / НКР-GE	стр. 119		
КDNE С ДВУХ- И ЧЕТЫРЕХПОЛЮСНЫМИ ЭЛ. ДВИГ.	стр. 123		
KVCE 30-50-80-120	стр. 125		
НКВЕ 1-3-6-10-15-20 S	стр. 126		
НКВЕ 32-45-65-95	стр. 130		



## ПРЕОБРАЗОВАТЕЛЬ ЧАСТОТЫ



Преобразователи частоты ADAC предназначены для управления насосами мощностью до 15 кВт в системах повышения давления и используются в сложных профессиональных насосных установках. Данный тип преобразователей частоты объединяет в себе удобство и надежность конструкции. Могут устанавливаться в шкафу управления и запитываться от внешнего источника. Использование датчика расхода (дополнительно) улучшает регулирование давления в системе.

ADAC можно легко установить в насосных станциях систем повышения давления благодаря стандартному кабельному соединению.

Удобство, энергосбережение, системы защиты насоса – ключевые особенности данной серии.

Устройства ADAC имеют систему воздушного охлаждения.

ADAC обеспечивают максимальную практичность и увеличивают срок службы насосов, в том числе, обеспечивая значительное энергосбережение.

# ADAC

АКСЕССУАРЫ  
СТР. 9

МОДЕЛЬ	КОД	НОМИН. МОЩНОСТЬ ДВИГАТЕЛЯ кВт	МАКС. ТОК ДВИГАТЕЛЯ А	МИН. ТОК ДВИГАТЕЛЯ А	ИСТОЧНИК ПИТАНИЯ ПЧ 50 Гц	ИСТОЧНИК ПИТАНИЯ НАСОСА 50 Гц
AD M/T 1.0 AC	60145522	1,0	6,5	1	ОДНОФАЗНЫЙ 1x230	3x230
AD M/T 1.5 AC	60145523	1,5	9,0	1	ОДНОФАЗНЫЙ 1x230	3x230
AD M/T 2.2 AC	60145524	2,2	11,5	1	ОДНОФАЗНЫЙ 1x230	3x230
AD T/T 3.0 AC	60145525	3,0	9,0	2	ТРЕХФАЗНЫЙ 3x400	3x400
AD T/T 4.0 AC	60145526	4,0	11	2	ТРЕХФАЗНЫЙ 3x400	3x400
AD T/T 5.5 AC	60145527	5,5	15	2	ТРЕХФАЗНЫЙ 3x400	3x400
AD T/T 7.5 AC	88002773	7,5	22	2	ТРЕХФАЗНЫЙ 3x400	3x400
AD T/T 11.0 AC	88002774	11	31	2	ТРЕХФАЗНЫЙ 3x400	3x400
AD T/T 15.0 AC	88002775	15	41	2	ТРЕХФАЗНЫЙ 3x400	3x400

## ОБОРУДОВАНИЕ, КОМПЛЕКТУЕМОЕ ПРЕОБРАЗОВАТЕЛЕМ ЧАСТОТЫ ADAC

### СТАНЦИИ ПОВЫШЕНИЯ ДАВЛЕНИЯ

1-2-3 KVE

стр. 308

# ACTIVE DRIVER PLUS

БЛОК УПРАВЛЕНИЯ С ПРЕОБРАЗОВАТЕЛЕМ ЧАСТОТЫ ДЛЯ СИСТЕМ ПОВЫШЕНИЯ ДАВЛЕНИЯ



## ACTIVEDRIVER plus

\*Программа DAB «ПРЕМИУМ СЕРВИС».

Преобразователь частоты Active Driver Plus используется для управления насосом.

Область применения: бытовое, промышленное, сельскохозяйственное водоснабжение и системы повышения давления.

Дисплей OLED с интуитивно понятным графическим интерфейсом. Отображение или изменение каких-либо параметров максимально удобно, что значительно упрощает обслуживание.

Удобство настройки: меню быстрой настройки Wizard помогает пользователю задать параметры конфигурации системы.

Преобразователь частоты Active Driver Plus существенно снижает потребление электроэнергии благодаря технологии ПЧ, при этом обеспечивая максимальный комфорт за счет поддержания постоянного давления.

Active Driver Plus не требует комплектации дополнительными внешними датчиками и обратным клапаном, в него уже встроен датчик давления, реле протока и обратный клапан.

Преимущества Active Driver Plus:

- комфорт, благодаря постоянному давлению;
- экономия электроэнергии благодаря частотному преобразователю;
- низкий уровень шума;
- компактные размеры;
- встроенные системы защиты: от работы без воды, перегрузки, аномального напряжения, перегрева платы, замерзания и протечек в системе.

**Напряжение питания ПЧ:** 1 x 115 В / 230 В, 3 x 400 В.

**Напряжение питания насоса:** 1 x 115 В / 230 В, 3 x 230 В и 400 В.

**Частота питающей сети:** 50 - 60 Гц.

**Установка:** в вертикальном или горизонтальном положении (только М/М и М/Т).

**Макс. температура окружающей среды:** 50 °С.

**Макс. температура перекачиваемой жидкости:** 50 °С.

**Макс. расход:** 18 м<sup>3</sup>/ч.

**Макс. рабочее давление:** 13 бар.

**Диапазон настройки давления:** от 1 до 13 бар.

**Диаметр входа (DNA):** 1 ¼" «М».

**Диаметр выхода (DNM):** 1 ½" «F».

**Степень защиты:** IP55.

**Коммуникационный интерфейс:** да, в Active Driver Plus для каждого насоса.

**Встроенный обратный клапан.**

**Оборудован графическим дисплеем.**



МОДЕЛЬ	КОД	МАКС. ТОК ДВИГАТЕЛЯ А	МАКС. МОЩНОСТЬ ДВИГАТЕЛЯ кВт	ИСТОЧНИК ПИТАНИЯ ПЧ 50 Гц	ИСТОЧНИК ПИТАНИЯ НАСОСА 50 Гц	ВОЗМОЖНОСТЬ ПАРАЛЛЕЛЬНОГО ИСПОЛЬЗОВАНИЯ	ИСПОЛЬЗОВАНИЕ С НАСОСАМИ	ДИАПАЗОН НАСТРОЙКИ ДАВЛЕНИЯ БАР	ВЕС КГ	КОЛ-ВО НА ПАЛ-ЛЕТЕ
ACTIVE DRIVER PLUS M/M 1,1	60149661	8,5	1,1	ОДНОФАЗНЫЙ 1x230	ОДНОФАЗНЫЙ 1x230	ДА	Поверхностные погружные насосы, 4" и Pulsar 5" с однофазным двигателем и потреблением двигателя до 8,5 А	1-6	3,5	32
ACTIVE DRIVER PLUS M/M 1,5/DUAL VOLTAGE	60170688	11	0,55	ОДНОФАЗНЫЙ 1x115	ОДНОФАЗНЫЙ 1x115	ДА	Поверхностные погружные насосы, 4" и Pulsar 5" с однофазным двигателем и потреблением двигателя до 11 А	1-9	3,5	32
			1,5	ОДНОФАЗНЫЙ 1x230	ОДНОФАЗНЫЙ 1x230					
ACTIVE DRIVER PLUS M/M 1,8/DUAL VOLTAGE	60170689	14	1,0	ОДНОФАЗНЫЙ 1x115	ОДНОФАЗНЫЙ 1x115	ДА	Поверхностные насосы, погружные 4" и Pulsar 5" с однофазным двигателем и потреблением двигателя до 14 А	1-9	3,8	32
			1,8	ОДНОФАЗНЫЙ 1x230	ОДНОФАЗНЫЙ 1x230					
ACTIVE DRIVER PLUS M/T 1	60169777	4,7	1,0	ОДНОФАЗНЫЙ 1x230	ТРЕХФАЗНЫЙ 3x230	ДА	Поверхностные насосы, погружные 4" и Pulsar 5" с трехфазным двигателем и потреблением двигателя до 4,7 А	1-9	3,5	32
ACTIVE DRIVER PLUS M/T 2,2	60170687	10,5	2,2	ОДНОФАЗНЫЙ 1x230	ТРЕХФАЗНЫЙ 3x230	ДА	Поверхностные насосы, погружные 4" и Pulsar 5" с трехфазным двигателем и потреблением двигателя до 10,5 А	1-13	3,5	32
ACTIVE DRIVER PLUS T/T 3	60169808	7,5	3,0	ТРЕХФАЗНЫЙ 3x400	ТРЕХФАЗНЫЙ 3x400	ДА	Поверхностные насосы, погружные 4" и Pulsar 5" с трехфазным двигателем и потреблением двигателя до 17,5 А	1-13	4,5	32
ACTIVE DRIVER PLUS T/T 5,5	60170715	13,3	5,5	ТРЕХФАЗНЫЙ 3x400	ТРЕХФАЗНЫЙ 3x400	YES	Поверхностные насосы, погружные 4" и Pulsar 5" с трехфазным двигателем и потреблением двигателя до 13,3 А	1-13	4,6	32

## ОБОРУДОВАНИЕ, КОМПЛЕКТУЕМОЕ ПРЕОБРАЗОВАТЕЛЕМ ЧАСТОТЫ ACTIVE DRIVER PLUS

СКВАЖИННЫЕ НАСОСЫ	СТАНЦИИ ПОВЫШЕНИЯ ДАВЛЕНИЯ
MICRA HS	стр. 250
	1-2-3 KVC AD
	стр. 305
	2 JET AD
	стр. 307
	2 EURO AD
	стр. 307
	2 EUROINOX AD
	стр. 307

# ТАБЛИЦА ПОДБОРА ПРЕОБРАЗОВАТЕЛЯ ЧАСТОТЫ ДЛЯ НАСОСА

МОДЕЛЬ		ACTIVE DRIVER PLUS M/M	ACTIVE DRIVER PLUS M/T	ACTIVE DRIVER PLUS T/T	ADAC M/T	ADAC T/T	MCE/P	MCE /C
KLM -KLP - DKLM - DKLP	стр. 46							•
CM - DCM	стр. 48							•
CP - DCP	стр. 53							•
KC - KCV	стр. 147							•
JET - JETINOX - JETCOM	стр. 72	•	•	•	•	•	•	
EURO - EUROINOX - EUROCOM	стр. 77	•	•	•	•	•	•	
MULTINOX	стр. 79	•						
EUROSWIM	стр. 99						•	
JETCOM SP - EUROCOM SP	стр. 108						•	
KPA	стр. 114	•	•					
KPS - KPF- KP	стр. 114	•	•		•		•	
K	стр. 143	•	•	•	•	•	•	
NKM-G - NKP-G	стр. 148			•	•	•	•	•
KDN	стр. 168					•	•	•
KVC - KVCX	стр. 179	•	•	•	•	•	•	
KV	стр. 197	•	•	•	•	•	•	
NKV	стр. 126-130		•	•	•	•	•	
IDEA	стр. 244	•		•		•		
DIVER - DIVER HF	стр. 245	•		•				
PULSAR - PULSAR DRY	стр. 247/248	•	•	•	•	•		
MICRA	стр. 251	•	•	•	•	•		
CS4 - S4	стр. 252/257	•	•	•	•	•		



# E.BOX

БЛОК УПРАВЛЕНИЯ И ЗАЩИТЫ



e.box plus D



e.box basic

**E.BOX PLUS** – блок для защиты и автоматического управления 1-2 погружными насосами, насосами систем циркуляции или насосами для повышения давления в бытовых, гражданских или промышленных системах.

**E.BOX BASIC** – блок для защиты и автоматического управления 1-2 погружными насосами, насосами систем циркуляции или насосами для повышения давления в бытовых.

**Напряжение питания:**

**E.Box plus** 1 x 230 В / 3 x 230 В - 3 x 400 В (автоматический выбор).

**E.Box basic** 1 x 230 В.

**Частота:** 50 - 60 Гц.

**Номинальная мощность насосов:**

**E.Box plus** 5,5 кВт + 5,5 кВт.

**E.Box basic** 2,2 кВт + 2,2 кВт.

**Макс. ток:** 12 А + 12 А.

**Пусковой конденсатор:** комплект поставляется по запросу.

**Температура окружающей среды:**

-10 °С до + 40 °С.

**Температура хранения:** -25 °С до + 55 °С.

**Относительная влажность воздуха:** 90% при 20 °С.

**Макс. высота эксплуатации:** 1000 метров над уровнем моря.

**Степень защиты:** IP 55.

Конструктивное исполнение шкафа по стандарту EN 60335-1.

# e.box

**D CONNECT**

МОДЕЛЬ	КОД	ИСТОЧНИК ПИТАНИЯ	ЗАПУСК НАСОСОВ	P2 НОМИНАЛ. МОЩНОСТЬ		МАКС. ТОК А	ДИСПЛЕЙ
				кВт x2	л.с. x2		
<b>E.BOX BASIC 230/50-60</b>	<b>60163214</b>	1 X 230 В	ПРЯМОЙ	2,2	3	12+12	-
<b>E.BOX PLUS 230-400V/50-60</b>	<b>60163215</b>	1 X 230 В	ПРЯМОЙ	2,2	3	12+12	-
		3 X 230 В		3	4		
		3 X 400 В		5,5	7,5		
<b>E.BOX BASIC D 230/50-60</b>	<b>60163216</b>	1 X 230 В	ПРЯМОЙ	2,2	3	12+12	+
<b>E.BOX PLUS D 230-400V/50-60</b>	<b>60163217</b>	1 X 230 В	ПРЯМОЙ	2,2	3	12+12	+
		3 X 230 В		3	4		
		3 X 400 В		5,5	7,5		

## ДИСПЛЕЙ



Благодаря меню настройки установка блоков, оснащенных дисплеем, становится гораздо проще.

Управление также упрощается благодаря отображаемому режиму работы в реальном времени и набору дополнительных функций, таких как защита от перегрузки, архив ошибок, выбор языка и защита настроек паролем.

# SMART PRESS

## БЛОК УПРАВЛЕНИЯ НАСОСОМ



**SMART PRESS** – блок управления насосом для использования без расширительного бака.

Устройство защищает насос от работы без воды без применения датчиков уровня или поплавкового реле.

Возможность регулирования давления включения, минимальные потери давления при больших расходах.

Все модели SMART PRESS имеют РУЧНОЙ И АВТОМАТИЧЕСКИЙ ПЕРЕЗАПУСК в случае возникновения аварийной ситуации.

# SMART PRESS

МОДЕЛЬ	КОД	ДАВЛЕНИЕ ВКЛЮЧЕНИЯ БАР	МАКС. ТОК ДВИГАТЕЛЯ А	DNA GAS	РЕЗЬБА	ВЕС КГ	К-ВО НА ПАЛLETTE
SMART PRESS WG 1,5 - AUTOM. RESET - БЕЗ КАБЕЛЯ	60114808	1,5	10	1" M	1" ¼ F	1,3	100
SMART PRESS WG 1,5 - AUTOM. RESET - С КАБЕЛЕМ	60113308	1,5	10	1" M	1" ¼ F	1,6	100
SMART PRESS WG 3.0 - AUTOM. RESET - БЕЗ КАБЕЛЯ	60114809	1,5	20	1" M	1" ¼ F	1,3	100
SMART PRESS WG 3.0 - AUTOM. RESET - С КАБЕЛЕМ	60113922	1,5	20	1" M	1" ¼ F	1,6	100

# АКСЕССУАРЫ ДЛЯ ПРЕОБРАЗОВАТЕЛЕЙ ЧАСТОТЫ

---

# АКСЕССУАРЫ ДЛЯ ПРЕОБРАЗОВАТЕЛЕЙ ЧАСТОТЫ

## ТИП УСТАНОВКИ ПРЕОБРАЗОВАТЕЛЕЙ ЧАСТОТЫ MCE/C



ОДИНАРНЫЙ (аксессуары заказываются отдельно)	ПАРАЛЛЕЛЬНЫЙ ИЗ НЕСКОЛЬКИХ ПРЕОБРАЗОВАТЕЛЕЙ ЧАСТОТЫ (аксессуары заказываются отдельно)
- датчик перепада давления	- датчик перепада давления - соединительный кабель

## ТИП УСТАНОВКИ ПРЕОБРАЗОВАТЕЛЕЙ ЧАСТОТЫ ADAC И MCE/P

ОДИНАРНЫЙ (аксессуары заказываются отдельно)	ПАРАЛЛЕЛЬНЫЙ ОТ 2 ДО 8 ПРЕОБРАЗОВАТЕЛЕЙ ЧАСТОТЫ (аксессуары заказываются отдельно)
- датчик давления <b>ДОПОЛНИТЕЛЬНО:</b> датчик расхода, монтажный кронштейн для датчика расхода, кабель для датчика расхода.	- датчик давления - <b>соединительный кабель</b> (число кабелей зависит от числа устанавливаемых преобразователей частоты: напр., для 8 преобразователей частоты потребуется 7 кабелей).





**ВНИМАНИЕ:** дополнительно можно установить более одного датчика давления (не более одного для каждого преобразователя частоты).  
Дополнительно: датчик расхода, монтажный кронштейн и кабель для датчика расхода.

**ВНИМАНИЕ:** на напорный коллектор устанавливается не более одного датчика расхода или на напорном патрубке каждого насоса устанавливается по одному датчику расхода.

ДАТЧИК ДАВЛЕНИЯ	НАИМЕНОВАНИЕ	MCE/C	ADAC	MCE/P	КОД
	ДАТЧИК ПЕРЕПАДА ДАВЛЕНИЯ НУВА (С) 4 БАР	•			60144674
	ДАТЧИК ПЕРЕПАДА ДАВЛЕНИЯ НУВА (С) 10 БАР	•			60144675
	ДАТЧИК ДАВЛЕНИЯ 25 БАР В КОМПЛЕКТЕ С КАБЕЛЕМ (2 М)		•	•	60146289
	ДАТЧИК ДАВЛЕНИЯ 25 БАР В КОМПЛЕКТЕ С КАБЕЛЕМ (4 М)		•	•	88002533
	ДАТЧИК ДАВЛЕНИЯ 4-20 МА, 25 БАР С КАБЕЛЕМ (1,5 М)		•	•	60162878



# АКСЕССУАРЫ ДЛЯ ПРЕОБРАЗОВАТЕЛЕЙ ЧАСТОТЫ

ДАТЧИК РАСХОДА	НАИМЕНОВАНИЕ	MCE/C	ADAC	MCE/P	КОД
	ДАТЧИК РАСХОДА F3N13		•	•	60146290
	ДАТЧИК РАСХОДА F3N15		•	•	60146291

КАБЕЛЬ	НАИМЕНОВАНИЕ	MCE/C	ADAC	MCE/P	КОД
	КАБЕЛЬ MCE L750 ДЛЯ ДАТЧИКА ДАВЛЕНИЯ 1 МТ	•			60120929
	КАБЕЛЬ MCE L2000 ДЛЯ ДАТЧИКА ДАВЛЕНИЯ 2 МТ	•			60145637
	КАБЕЛЬ ДЛЯ ДАТЧИКА ДАВЛЕНИЯ 4 м		•	•	88002310
	КАБЕЛЬ ДЛЯ ДАТЧИКА ДАВЛЕНИЯ 10 м		•	•	88002614
	КАБЕЛЬ ДЛЯ ДАТЧИКА ДАВЛЕНИЯ 32 м		•		88002615
	КАБЕЛЬ ДЛЯ ДАТЧИКА ДАВЛЕНИЯ 49 м		•		88002616
	КАБЕЛЬ ДЛЯ ДАТЧИКА ДАВЛЕНИЯ 99 м		•		88002620
	КАБЕЛЬ ДЛЯ ДАТЧИКА РАСХОДА 2 м		•	•	60146292
	КАБЕЛЬ ДЛЯ ДАТЧИКА РАСХОДА 4 м		•	•	88002311
	КАБЕЛЬ ДЛЯ ДАТЧИКА РАСХОДА 10 м		•	•	88002617
	КАБЕЛЬ ДЛЯ ДАТЧИКА РАСХОДА 32 м		•		88002618
	КАБЕЛЬ ДЛЯ ДАТЧИКА РАСХОДА 49 м		•		88002619
	КАБЕЛЬ ДЛЯ ДАТЧИКА РАСХОДА 99 м		•		88002621
	КАБЕЛЬ ДЛЯ ПАРАЛЛЕЛЬНОГО ПОДКЛЮЧЕНИЯ ADAC		•		88002479
	КАБЕЛЬ ДЛЯ ПАРАЛЛЕЛЬНОГО ПОДКЛЮЧЕНИЯ MCE	•		•	60144673

# АКСЕССУАРЫ ДЛЯ ПРЕОБРАЗОВАТЕЛЕЙ ЧАСТОТЫ

КРОНШТЕЙН ДЛЯ ДАТЧИКА РАСХОДА	НАИМЕНОВАНИЕ	MCE/C	ADAC	MCE/P	КОД
	МОНТАЖН. КРОНШТЕЙН ДЛЯ ДАТЧИКА РАСХОДА F3N13 С ПЛАСТ. ПАТРУБКОМ 2" (63 мм)		•	•	88002228
	МОНТАЖН. КРОНШТЕЙН ДЛЯ ДАТЧИКА РАСХОДА F3N13 С ПЛАСТ. ПАТРУБКОМ 2" 1/2 (75 мм)		•	•	88002229
	МОНТАЖН. КРОНШТЕЙН ДЛЯ ДАТЧИКА РАСХОДА F3N13 С ПЛАСТ. ПАТРУБКОМ 3" (90 мм)		•	•	88002227
	МОНТАЖН. КРОНШТЕЙН ДЛЯ ДАТЧИКА РАСХОДА F3N13 С ПЛАСТ. ПАТРУБКОМ 4" (110 мм)		•	•	88002154
	МОНТАЖН. КРОНШТЕЙН ДЛЯ ДАТЧИКА РАСХОДА F3N13 С ПЛАСТ. ПАТРУБКОМ 6" (160 мм)		•	•	88002236
	МОНТАЖН. КРОНШТЕЙН ДЛЯ ДАТЧИКА РАСХОДА F3N13 С МЕТ. ПАТРУБКОМ 2" (60 мм)		•	•	88002442
	МОНТАЖН. КРОНШТЕЙН ДЛЯ ДАТЧИКА РАСХОДА F3N13 С МЕТ. ПАТРУБКОМ 3" (88,9 мм)		•	•	88002152
	МОНТАЖН. КРОНШТЕЙН ДЛЯ ДАТЧИКА РАСХОДА F3N13 С МЕТ. ПАТРУБКОМ 4" (114,3 мм)		•	•	88002153
	МОНТАЖН. КРОНШТЕЙН ДЛЯ ДАТЧИКА РАСХОДА F3N13 С МЕТ. ПАТРУБКОМ 6" (168,3 мм)		•	•	88002440
	МОНТАЖН. КРОНШТЕЙН ДЛЯ ДАТЧИКА РАСХОДА F3N13 С МЕТ. ПАТРУБКОМ 8" (219,1 мм)		•	•	88002439

ПОПЛАВКОВЫЙ ВЫКЛЮЧАТЕЛЬ	НАИМЕНОВАНИЕ	MCE/C	ADAC	MCE/P	E.BOX	КОД
	ПОПЛАВКОВЫЙ ВЫКЛЮЧАТЕЛЬ				•	159260030
	5-метровый кабель				•	159260040
	10-метровый кабель				•	159260050
	15-метровый кабель				•	159260070
	ПОПЛАВКОВЫЙ ВЫКЛЮЧАТЕЛЬ-ГРУША				•	002718000
	10 метров				•	002718001
	20 метров				•	002718001

ДАТЧИК УРОВНЯ	НАИМЕНОВАНИЕ	MCE/C	ADAC	MCE/P	E.BOX	КОД
	ДАТЧИК УРОВНЯ 0-5 М- С КАБЕЛЕМ 20 М. ДЛЯ ШКАФА УПРАВЛЕНИЯ E-BOX				•	60114675

ЭЛЕКТРОД УРОВНЯ ЖИДКОСТИ	НАИМЕНОВАНИЕ	MCE/C	ADAC	MCE/P	E.BOX	КОД
	<b>КОМПЛЕКТ - ЗОНД-ЭЛЕКТРОД</b> Идеально подходит для токопроводящих жидкостей с максимальной температурой +40 °С. Подключается кабелем сечением 1,5 мм <sup>2</sup> с электрической прочностью изоляции на пробой 550 В и чувствительностью к сопротивлению изоляции ≤ 53 кОм.				•	002775000

# АКСЕССУАРЫ ДЛЯ ПРЕОБРАЗОВАТЕЛЕЙ ЧАСТОТЫ

РЕЛЕ СУХОГО ХОДА	НАИМЕНОВАНИЕ	MCE/C	ADAC	MCE/P	E.BOX	КОД
	РЕЛЕ ДАВЛЕНИЯ ДЛЯ ЗАЩИТЫ ОТ РАБОТЫ БЕЗ ВОДЫ				•	002717002

КОМПЛЕКТ КОНДЕНСАТОРОВ	НАИМЕНОВАНИЕ	MCE/C	ADAC	MCE/P	E.BOX	КОД
	КОМПЛЕКТ КОНДЕНСАТОРОВ 40 мкФ				•	60169268
	КОМПЛЕКТ КОНДЕНСАТОРОВ 30 мкФ				•	60169269
	КОМПЛЕКТ КОНДЕНСАТОРОВ 20 мкФ				•	60169270

АВАРИЙНАЯ СИГНАЛИЗАЦИЯ	НАИМЕНОВАНИЕ	MCE/C	ADAC	MCE/P	E.BOX	КОД
	МИГАЮЩАЯ ЛАМПА 230 В 5 Вт 50/60 Гц				•	60169271

ДАТЧИК ДАВЛЕНИЯ	НАИМЕНОВАНИЕ	MCE/C	ADAC	MCE/P	E.BOX	КОД
	ДАТЧИК ДАВЛЕНИЯ 16 БАР (E.BOX для повышения давления)				•	60116837





# ЦИРКУЛЯЦИОННЫЕ И ИН-ЛАЙН НАСОСЫ



## EVOSTA 2

ЦИРКУЛЯЦИОННЫЕ НАСОСЫ  
С МОКРЫМ РОТОРОМ  
С ЭЛЕКТРОННЫМ РЕГУЛИРОВАНИЕМ

НОВАЯ  
МОДЕЛЬ



F7

СТР. 18



## BPH / DPH / BMH / DMH

ЦИРКУЛЯЦИОННЫЕ  
НАСОСЫ С МОКРЫМ  
РОТОРОМ

ONLY FOR  
EXTRA  
MARKETS  
EU

AX

СТР. 30



## KLM / KLP DKLM / DKLP

ИН-ЛАЙН НАСОСЫ

BR BS

СТР. 46



## EVOSTA 3

ЦИРКУЛЯЦИОННЫЕ НАСОСЫ  
С МОКРЫМ РОТОРОМ  
С ЭЛЕКТРОННЫМ РЕГУЛИРОВАНИЕМ

НОВАЯ  
МОДЕЛЬ



F8

СТР. 19



## EVOPLUS SMALL SAN

ЦИРКУЛЯЦИОННЫЕ НАСОСЫ  
С МОКРЫМ РОТОРОМ  
С ЭЛЕКТРОННЫМ РЕГУЛИРОВАНИЕМ

EX

СТР. 32



## CM / CM-G / DCM / DCM-G

ИН-ЛАЙН НАСОСЫ

BT BU

СТР. 48



## EVOSTA 2 SOL

ЦИРКУЛЯЦИОННЫЕ НАСОСЫ  
С МОКРЫМ РОТОРОМ  
С ЭЛЕКТРОННЫМ РЕГУЛИРОВАНИЕМ

НОВАЯ  
МОДЕЛЬ



FA

СТР. 20



## EVOPLUS SAN

ЦИРКУЛЯЦИОННЫЕ НАСОСЫ  
С МОКРЫМ РОТОРОМ  
С ЭЛЕКТРОННЫМ РЕГУЛИРОВАНИЕМ

EX

СТР. 33



## CP / CP-G / DCP / DCP-G

ИН-ЛАЙН НАСОСЫ

BT BU

СТР. 53



## EVOSTA 2 SAN V/R

ЦИРКУЛЯЦИОННЫЕ  
НАСОСЫ С МОКРЫМ  
РОТОРОМ С ЭЛЕКТРОННЫМ  
РЕГУЛИРОВАНИЕМ

НОВАЯ  
МОДЕЛЬ

FC

СТР. 21



## VS

ЦИРКУЛЯЦИОННЫЕ НАСОСЫ  
С МОКРЫМ РОТОРОМ

B3

СТР. 34



## K-HA

ЦЕНТРОБЕЖНЫЕ НАСОСЫ  
ДЛЯ ПОВЫШЕНИЯ ДАВЛЕНИЯ

DO

СТР. 57



## EVOSTA 2 SAN

ЦИРКУЛЯЦИОННЫЕ НАСОСЫ  
С МОКРЫМ РОТОРОМ  
С ЭЛЕКТРОННЫМ РЕГУЛИРОВАНИЕМ

НОВАЯ  
МОДЕЛЬ

F9

СТР. 21



## ALME / ALPE

ИН-ЛАЙН НАСОСЫ  
С ЭЛЕКТРОННЫМ  
РЕГУЛИРОВАНИЕМ

C  
MCE/C

BQ

СТР. 34



## АКСЕССУАРЫ

СТР. 60



## EVOPLUS SMALL

ЦИРКУЛЯЦИОННЫЕ НАСОСЫ  
С МОКРЫМ РОТОРОМ  
С ЭЛЕКТРОННЫМ РЕГУЛИРОВАНИЕМ



EV

СТР. 22



## KLME / KLPE DKLME / DKLPE

ИН-ЛАЙН НАСОСЫ  
С ЭЛЕКТРОННЫМ  
РЕГУЛИРОВАНИЕМ

C  
MCE/C

BV

СТР. 36



## EVOPLUS

ЦИРКУЛЯЦИОННЫЕ НАСОСЫ  
С МОКРЫМ РОТОРОМ  
С ЭЛЕКТРОННЫМ РЕГУЛИРОВАНИЕМ



EW EU

СТР. 24



## CME / CM-GE DCME / DCM-GE

ИН-ЛАЙН НАСОСЫ  
С ЭЛЕКТРОННЫМ  
РЕГУЛИРОВАНИЕМ

C  
MCE/C

BW

СТР. 39



## VA

ЦИРКУЛЯЦИОННЫЕ  
НАСОСЫ С МОКРЫМ  
РОТОРОМ

ONLY FOR  
EXTRA  
MARKETS  
EU

AZ

СТР. 27



## CPE / CP-GE DCPE / DCP-GE

ИН-ЛАЙН НАСОСЫ  
С ЭЛЕКТРОННЫМ  
РЕГУЛИРОВАНИЕМ

C  
MCE/C

BW

СТР. 43



## A / B / D

ЦИРКУЛЯЦИОННЫЕ  
НАСОСЫ С МОКРЫМ  
РОТОРОМ

ONLY FOR  
EXTRA  
MARKETS  
EU

AV AW

СТР. 29



## ALM / ALP

ИН-ЛАЙН НАСОСЫ

BQ

СТР. 45

## ЛИНЕЙКА EVOSTA



# Новая линейка для рынка завтрашнего дня

43-х летний опыт. Более 20 миллионов проданных циркуляционных насосов.

Опыт и инновации, воплощенные в механику и электронику новой линейки DAB 4.0, выводят новое поколение циркуляционных насосов с мокрым ротором Evosta на абсолютно новый уровень надежности, технологичности, функциональности и эксплуатационных качеств.



## ТЕСТ IPX5

Проникновение жидкости в механические, и особенно в электронные части наших продуктов... больше не проблема.

Уровень защиты IPX5 был протестирован путем выстреливания струей воды из распылителя диаметром 6,3 мм с разных направлений, и это не привело к протечкам.













## IPX5

Сбои, сокращенные до минимума, и максимальный комфорт в доме благодаря электронике, защищенной от воды.



## ГИД ПО ВЫБОРУ МОДЕЛИ

					
	EVOSTA 3	EVOSTA 2	EVOSTA 2 SAN	EVOSTA 2 SAN	EVOSTA 2 SOL
					
5 лет гарантии	•	•	•	•	•
Дисплей	•				
Быстрое соединение	•				
Пропорциональное изменение давления	•	•	•		•
Постоянное изменение давления	•	•	•		•
Кривая при постоянной скорости вращения	•	•	•	•	•
Защита от работы без воды	•			•	
Автоматическое удаление газа	•				
Пробка для спуска воздуха	•	•	•		•
Автоматическая разблокировка	•	•	•	•	•

# EVOSTA 2

## ЦИРКУЛЯЦИОННЫЕ НАСОСЫ С МОКРЫМ РОТОРОМ С ЭЛЕКТРОННЫМ РЕГУЛИРОВАНИЕМ

**НОВИНКА**

# EVOSTA 2

Электронные циркуляционные насосы с мокрым ротором Evosta 2 компании DAB спроектированы для циркуляции воды в бытовых системах отопления и кондиционирования воздуха.

Evosta 2 оснащены синхронным мотором с постоянными магнитами и электронным блоком с преобразователем частоты, который автоматически подстраивает характеристики к требованиям системы, обеспечивая экономию электроэнергии и защищая систему от гидравлических ударов.

Модель идеально подходит для замещения старых трехскоростных циркуляционных насосов, благодаря как своим компактным размерам, так и комплектации, предлагаемой в комплекте поставки. В этой модели сочетаются прочность механического циркуляционного насоса и преимущества электронного.

Модель проста в настройке: одной кнопкой можно последовательно выбирать из девяти режимов функционирования: трех с пропорциональным перепадом давлением, трех с постоянным перепадом давлением и трех с постоянной скоростью. Все модели оборудованы пробкой для спуска воздуха и позволяют в ручном режиме разблокировать вал двигателя. Всасывающий и напорный патрубки с резьбой. Рабочее колесо из технополимера. Корпус насоса — чугун с катафорезным покрытием, корпус двигателя - нержавеющая сталь. Вся электроника водостойчива с уровнем защиты IPX5.

**Рабочий диапазон:**

расход от 0,4 до 3,6 м<sup>3</sup>/ч, напор до 6,9 метров

**Диапазон температуры жидкости:**

от - 10 °C до +110 °C

**Макс. рабочее давление:**

10 бар (1000 кПа)

**Степень защиты:** IP X5

**Класс изоляции:** F

**Монтаж:** вал двигателя

в горизонтальном положении

**Напряжение питания:**

1x230 В / 50 / 60 Гц

**Перекачиваемая жидкость:** чистая,

без твердых включений и минеральных масел, не вязкая, химически нейтральная, по характеристикам близкая к воде (макс. содержание гликоля 30%).

**ErP**  
ready

**АКСЕССУАРЫ**  
СТР. 60

МОДЕЛЬ	КОД	МЕЖОСЕВОЕ РАССТОЯНИЕ мм	ПАТРУБКИ НАСОСА	ЭЛЕКТРИЧЕСКИЕ ХАРАКТЕРИСТИКИ			ГИДРАВЛИЧЕСКИЕ ХАРАКТЕРИСТИКИ								EEL	ВЕС, кг	КОЛ-ВО НА ПАЛLETTE
				ИСТОЧНИК ПИТАНИЯ 50/60 Гц	МАКС. МОЩН. Вт	In А	Q=м³/ч		Q=л/мин		H (м)		H (м)				
							0,0	0,3	0,6	0,9	1,8	2,4	3,0	3,6			
EVOSTA2 40-70/130 (1/2")	60186047	130	DN15 С РЕЗЬБОЙ (G 1")	1x230 В ~	35	0,043 - 0,32	6,9	6,9	5,8	5,1	3,4	2,4	1,6	0,8	≤ 0,18	1,86	276
EVOSTA2 40-70/130 (1")	60186046	130	DN25 С РЕЗЬБОЙ (G 1" 1/2)	1x230 В ~	35	0,043 - 0,32	6,9	6,9	5,8	5,1	3,4	2,4	1,6	0,8	≤ 0,18	2,02	276
EVOSTA2 40-70/180 (1")	60185492	180	DN25 С РЕЗЬБОЙ (G 1" 1/2)	1x230 В ~	35	0,043 - 0,32	6,9	6,9	5,8	5,1	3,4	2,4	1,6	0,8	≤ 0,18	2,19	198

D.MAG COMPACT	ОПИСАНИЕ	
<b>НОВИНКА</b>	<b>ФИЛЬТР МАГНИТНЫЙ С СЕТЧАТЫМ УЛОВИТЕЛЕМ</b>	СТР.60

# EVOSTA 3

## ЦИРКУЛЯЦИОННЫЕ НАСОСЫ С МОКРЫМ РОТОРОМ С ЭЛЕКТРОННЫМ РЕГУЛИРОВАНИЕМ

**НОВИНКА**

# EVOSTA 3

Электронные циркуляционные насосы с мокрым ротором Evosta 3 компании DAB спроектированы для циркуляции воды в бытовых системах отопления и кондиционирования воздуха.

Это первый циркуляционный насос с классом защиты IPX5.

Синхронный мотор с постоянными магнитами и электронный блок с преобразователем частоты, который автоматически подстраивает характеристики к требованиям системы, обеспечивая экономию электроэнергии и защищая систему от гидравлических ударов.

Проектом предусмотрена простая настройка. Одной кнопкой можно последовательно выбирать из девяти режимов функционирования: трех пропорциональным перепадом давлением, трех с постоянным перепадом давлением и трех с постоянной скоростью. Все модели оборудованы пробкой для спуска воздуха, функцией автоматической дегазации и позволяют в ручном режиме разблокировать вал двигателя. Всасывающий и напорный патрубки с резьбой. Рабочее колесо из технополимера. Имеется теплоизоляционный кожух. Корпус насоса – чугун с катафорезным покрытием, корпус электродвигателя – нержавеющая сталь.

Evosta 3 оснащен дисплеем для вывода информации о высоте в метрах выбранной кривой, о потребляемой мощности в данный момент в ваттах, о напоре в данный момент и расходе в данный момент. Благодаря быстросъемному коннектору для подключения кабеля, входящему в комплект поставки, Evosta 3 можно подключить к действующей электросети, без её изменения.

**Рабочий диапазон:**

расход от 0,4 до 4,2 м<sup>3</sup>/ч, напор до 8 метров

**Диапазон температуры жидкости:**  
от -10 °C до +110 °C
**Макс. рабочее давление:**  
10 бар (1000 кПа)
**Степень защиты:** IP X5
**Класс изоляции:** F
**Монтаж:** вал двигателя в горизонтальном положении
**Напряжение питания:**  
1x230 В / 50 / 60 Гц
**Перекачиваемая жидкость:** чистая, без твердых включений и минеральных масел, не вязкая, химически нейтральная, по характеристикам близкая к воде (макс. содержание гликоля 30%).
**ErP**  
ready

**АКСЕССУАРЫ**  
СТР. 60

МОДЕЛЬ	КОД	МЕЖОСЕВОЕ РАССТОЯНИЕ, мм	ПАТРУБКИ НАСОСА	ЭЛЕКТРИЧЕСКИЕ ХАРАКТЕРИСТИКИ			ГИДРАВЛИЧЕСКИЕ ХАРАКТЕРИСТИКИ											EEl	ВЕС, кг	КОЛ-ВО НА ПАЛLETTE
				ИСТОЧНИК ПИТАНИЯ 50/60 Гц	МАКС. МОЩН. Вт	In А	Q=м³/час								Q=л/мин					
							0	0,4	0,6	0,9	1,2	1,8	2,1	2,9	0	6	10			
EVOSTA3 40/130 (1")	60186086	130	DN25 THREADED (G 1" ½)	1x230 V ~	20	0,034 - 0,18	H (M)	4,0	4,0	3,5	2,9	2,5	1,7	1,3	0,5	≤ 0,17	2,05	168		
EVOSTA3 40/180 (1")	60186077	180	DN25 THREADED (G 1" ½)	1x230 V ~	20	0,034 - 0,18		4,0	4,0	3,5	2,9	2,5	1,7	1,3	0,5	≤ 0,17	2,22	168		
EVOSTA3 40/180X (1"1/4)	60186078	180	DN30 THREADED (G 2")	1x230 V ~	20	0,034 - 0,18		4,0	4,0	3,5	2,9	2,5	1,7	1,3	0,5	≤ 0,17	2,38	168		

МОДЕЛЬ	КОД	МЕЖОСЕВОЕ РАССТОЯНИЕ, мм	ПАТРУБКИ НАСОСА	ЭЛЕКТРИЧЕСКИЕ ХАРАКТЕРИСТИКИ			ГИДРАВЛИЧЕСКИЕ ХАРАКТЕРИСТИКИ											EEl	ВЕС, кг	КОЛ-ВО НА ПАЛLETTE
				ИСТОЧНИК ПИТАНИЯ 50/60 Гц	МАКС. МОЩН. Вт	In А	Q=м³/час							Q=л/мин						
							0	0,6	1,2	1,5	2,1	2,4	3,0	3,6	0	9	20			
EVOSTA3 60/130 (1")	60186052	130	DN25 THREADED (G 1" ½)	1x230 V ~	35	0,042 - 0,33	H (M)	6,0	6,0	4,4	3,8	2,8	2,3	1,5	0,7	≤ 0,18	2,05	168		
EVOSTA3 60/180 (1")	60185506	180	DN25 THREADED (G 1" ½)	1x230 V ~	35	0,042 - 0,33		6,0	6,0	4,4	3,8	2,8	2,3	1,5	0,7	≤ 0,18	2,22	168		
EVOSTA3 60/180X (1"1/4)	60186079	180	DN30 THREADED (G 2")	1x230 V ~	35	0,042 - 0,33		6,0	6,0	4,4	3,8	2,8	2,3	1,5	0,7	≤ 0,18	2,38	168		

МОДЕЛЬ	КОД	МЕЖОСЕВОЕ РАССТОЯНИЕ, мм	ПАТРУБКИ НАСОСА	ЭЛЕКТРИЧЕСКИЕ ХАРАКТЕРИСТИКИ			ГИДРАВЛИЧЕСКИЕ ХАРАКТЕРИСТИКИ											EEl	ВЕС, кг	КОЛ-ВО НА ПАЛLETTE
				ИСТОЧНИК ПИТАНИЯ 50/60 Гц	МАКС. МОЩН. Вт	In А	Q=м³/час							Q=л/мин						
							0	0,6	0,9	1,2	2,7	3,3	3,9	4,2	0	10	15			
EVOSTA3 80/130 (1")	60186087	130	DN25 THREADED (G 1" ½)	1x230 V ~	55	0,053 - 0,47	H (M)	8,0	8,0	7,2	6,5	3,7	2,6	1,6	1,0	≤ 0,19	2,05	168		
EVOSTA3 80/180 (1")	60185505	180	DN25 THREADED (G 1" ½)	1x230 V ~	55	0,053 - 0,47		8,0	8,0	7,2	6,5	3,7	2,6	1,6	1,0	≤ 0,19	2,22	168		
EVOSTA3 80/180X (1"1/4)	60186085	180	DN30 THREADED (G 2")	1x230 V ~	55	0,053 - 0,47		8,0	8,0	7,2	6,5	3,7	2,6	1,6	1,0	≤ 0,19	2,38	168		

**D.MAG COMPACT**
**ОПИСАНИЕ**
**НОВИНКА**

**ФИЛЬТР С МАГНИТНОЙ СЕТКОЙ**

СТР. 60

# EVOSTA 2 SOL

## ЦИРКУЛЯЦИОННЫЕ НАСОСЫ С МОКРЫМ РОТОРОМ С ЭЛЕКТРОННЫМ РЕГУЛИРОВАНИЕМ

**НОВИНКА**

# EVOSTA 2

Электронные циркуляционные насосы с мокрым ротором Evosta 2 Sol компании DAB спроектированы для циркуляции воды в бытовых системах отопления и кондиционирования воздуха на солнечных батареях.

Evosta 2 Sol оснащены синхронным мотором с постоянными магнитами и электронным блоком с преобразователем частоты, который автоматически подстраивает характеристики к требованиям системы, обеспечивая экономию электроэнергии и защищая систему от гидравлических ударов.

Проектом предусмотрена простая настройка: одна кнопка позволяет последовательно выбирать один из режимов функционирования.

Все модели оборудованы пробкой для спуска воздуха и позволяют в ручном режиме разблокировать вал двигателя.

Всасывающий и напорный патрубки с резьбой. Рабочее колесо из технополимера. Корпус насоса из чугуна с катодозащитным покрытием, корпус двигателя — из нержавеющей стали.

Одна из моделей управляется внешним сигналом PWM (кабель plug 1,5 м). Питающий кабель molex 1,5 м.

**Рабочий диапазон:**

расход от 0 до 4 м<sup>3</sup>/ч, напор до 14,5 метров

**Диапазон температуры жидкости:**

от -10 °C до +110 °C

(130 °C до 60 °C окружающей среды)

**Макс. рабочее давление:** 10 бар (1000 кПа)

**Класс изоляции:** F

**Монтаж:** вал двигателя в горизонтальном положении

**Напряжение питания:** 1x115-230 В ~ 50 / 60 Гц

**Питающий кабель:** molex plug 1,5 м

**Слаботочный кабель:** plug 1,5 м (только для версии OEM).

**Перекачиваемая жидкость:** чистая, без твердых включений и минеральных масел, не вязкая, химически нейтральная, по характеристикам близкая к воде (макс. содержание гликоля 50%).

**ErP**  
ready

**АКСЕССУАРЫ**  
СТР. 60

МОДЕЛЬ	КОД	МЕЖСЕВООЕ РАССТОЯНИЕ ММ	ПАТРУБКИ НАСОСА	ЭЛЕКТРИЧЕСКИЕ ХАРАКТЕРИСТИКИ			ГИДРАВЛИЧЕСКИЕ ХАРАКТЕРИСТИКИ													
				ИСТОЧНИК ПИТАНИЯ 50/60 Гц	МАКС. МОЩН. Вт	In А	Q=м <sup>3</sup> /час											EEI	ВЕС, кг	КОЛ- ВО НА ПАЛLETTE
								Q=l/min	0	0,5	1	1,5	2	2,5	3	3,5	4			
EVOSTA2 20-75/130 SOL (1/2")	60188450	130	DN15 THREADED (G 1")	1x230 V ~	47	0,07-0,4	H (M)	7,5	7,5	6,2	5,1	4,2	3,4	2,5	1,7	0,9	≤ 0,20	1,91	198	
EVOSTA2 20-105/130 SOL (1/2")	60188451	130	DN15 THREADED (G 1")	1x230 V ~	48	0,055-0,4		10,5	9	6,8	5,4	4,1	3,2	2	0,8	≤ 0,20	1,91	198		
EVOSTA2 30-145/130 SOL (1/2")	60188452	130	DN15 THREADED (G 1")	1x230 V ~	59	0,07-0,5		14,3	10,2	8,2	6,2	5	3,8	2,2	1,2	≤ 0,20	1,91	198		
EVOSTA2 20-75/130 SOL (1")	60188404	130	DN25 THREADED (G 1" 1/2)	1x230 V ~	47	0,07-0,4		7,5	7,5	6,2	5,1	4,2	3,4	2,5	1,7	0,9	≤ 0,20	2,07	198	
EVOSTA2 20-75/180 SOL (1")	60188405	180	DN25 THREADED (G 1" 1/2)	1x230 V ~	47	0,07-0,4		7,5	7,5	6,2	5,1	4,2	3,4	2,5	1,7	0,9	≤ 0,20	2,24	198	
EVOSTA2 20-105/130 SOL (1")	60188421	130	DN25 THREADED (G 1" 1/2)	1x230 V ~	48	0,055-0,4		10,5	9	6,8	5,4	4,1	3,2	2	0,8	≤ 0,20	2,07	198		
EVOSTA2 20-105/180 SOL (1")	60188427	180	DN25 THREADED (G 1" 1/2)	1x230 V ~	48	0,055-0,4		10,5	9	6,8	5,4	4,1	3,2	2	0,8	≤ 0,20	2,24	198		
EVOSTA2 30-145/130 SOL (1")	60188429	130	DN25 THREADED (G 1" 1/2)	1x230 V ~	59	0,07-0,5		14,3	10,2	8,2	6,2	5	3,8	2,2	1,2	≤ 0,20	2,07	198		
EVOSTA2 30-145/180 SOL (1")	60188432	180	DN25 THREADED (G 1" 1/2)	1x230 V ~	59	0,07-0,5		14,3	10,2	8,2	6,2	5	3,8	2,2	1,2	≤ 0,20	2,24	198		

МОДЕЛЬ	КОД	МЕЖСЕВООЕ РАССТОЯНИЕ ММ	ПАТРУБКИ НАСОСА	ЭЛЕКТРИЧЕСКИЕ ХАРАКТЕРИСТИКИ			ГИДРАВЛИЧЕСКИЕ ХАРАКТЕРИСТИКИ													
				ИСТОЧНИК ПИТАНИЯ 50/60 Гц	МАКС. МОЩН. Вт	In А	Q=м <sup>3</sup> /час											EEI	ВЕС, кг	КОЛ- ВО НА ПАЛLETTE
								Q=l/min	0	0,5	1	1,5	2	2,5	3	3,5	4			
EVOSTA2 20-75/130 SOL PWM (1/2")	60188453	130	DN15 THREADED (G 1")	1x230 V ~	47	0,07-0,4	H (M)	7,5	7,5	6,2	5,1	4,2	3,4	2,5	1,7	0,9	≤ 0,20	1,96	198	
EVOSTA2 20-105/130 SOL PWM (1/2")	60188454	130	DN15 THREADED (G 1")	1x230 V ~	48	0,055-0,4		10,5	9	6,8	5,4	4,1	3,2	2	0,8	≤ 0,20	1,96	198		
EVOSTA2 30-145/130 SOL PWM (1/2")	60188455	130	DN15 THREADED (G 1")	1x230 V ~	59	0,07-0,5		14,3	10,2	8,2	6,2	5	3,8	2,2	1,2	≤ 0,20	1,96	198		
EVOSTA2 20-75/130 SOL PWM (1")	60188443	130	DN25 THREADED (G 1" 1/2)	1x230 V ~	47	0,07-0,4		7,5	7,5	6,2	5,1	4,2	3,4	2,5	1,7	0,9	≤ 0,20	2,12	198	
EVOSTA2 20-75/180 SOL PWM (1")	60188444	180	DN25 THREADED (G 1" 1/2)	1x230 V ~	47	0,07-0,4		7,5	7,5	6,2	5,1	4,2	3,4	2,5	1,7	0,9	≤ 0,20	2,29	198	
EVOSTA2 20-105/130 SOL PWM (1")	60188445	130	DN25 THREADED (G 1" 1/2)	1x230 V ~	48	0,055-0,4		10,5	9	6,8	5,4	4,1	3,2	2	0,8	≤ 0,20	2,12	198		
EVOSTA2 20-105/180 SOL PWM (1")	60188447	180	DN25 THREADED (G 1" 1/2)	1x230 V ~	48	0,055-0,4		10,5	9	6,8	5,4	4,1	3,2	2	0,8	≤ 0,20	2,29	198		
EVOSTA2 30-145/130 SOL PWM (1")	60188448	130	DN25 THREADED (G 1" 1/2)	1x230 V ~	59	0,07-0,5		14,3	10,2	8,2	6,2	5	3,8	2,2	1,2	≤ 0,20	2,12	198		
EVOSTA2 30-145/180 SOL PWM (1")	60188449	180	DN25 THREADED (G 1" 1/2)	1x230 V ~	59	0,07-0,5		14,3	10,2	8,2	6,2	5	3,8	2,2	1,2	≤ 0,20	2,29	198		

## EVOSTA 2 SAN V/R

ЦИРКУЛЯЦИОННЫЕ НАСОСЫ С МОКРЫМ РОТОРОМ С ЭЛЕКТРОННЫМ РЕГУЛИРОВАНИЕМ



НОВИНКА



Электронные циркуляционные насосы с мокрым ротором Evosta 2 San V/R компании DAB спроектированы для циркуляции горячей воды санитарно-технического назначения в небольших бытовых системах. Оснащены синхронным двигателем. Всасывающий и напорный патрубки с резьбой. Корпус насоса из латуни. В версию V встроены фитинги с обратным клапаном и с шаровым запирающим краном, версия R с резьбовым соединением, без обратного клапана и без запирающего крана. Потребляемая мощность насоса всего 7 Вт, что дает значительную экономию электроэнергии.

**Рабочий диапазон:**

расход от 0 до 0,6 м<sup>3</sup>/ч, напор до 1,1 метра

**Диапазон температуры жидкости:**

от +2 °С до +75 °С

**Макс. рабочее давление:** 10 бар (1000 кПа)

**Степень защиты:** IP 42

**Класс изоляции:** F

**Монтаж:** вал двигателя в горизонтальном положении

**Напряжение питания:** 1x230 В / 50 / 60 Гц

**Перекачиваемая жидкость:** чистая, без твердых включений и минеральных масел, не вязкая, химически нейтральная.

## EVOSTA 2

ACCESSORIES  
СТР. 60

МОДЕЛЬ	КОД	МЕЖОСЕВОЕ РАССТОЯНИЕ ММ	ПАТРУБКИ НАСОСА	ЭЛЕКТРИЧЕСКИЕ ХАРАКТЕРИСТИКИ			ГИДРАВЛИЧЕСКИЕ ХАРАКТЕРИСТИКИ								КОЛ-ВО НА ПАЛLETTE	
				ИСТОЧНИК ПИТАНИЯ 50/60 Гц	МАКС. МОЩН. Вт	In А	Q=м <sup>3</sup> /час	0	0,1	0,2	0,3	0,4	0,5	0,6		ВЕС, кг
							Q=l/min	0	100	200	300	400	500	600		
EVOSTA2 11/85 SAN R1/2" CIRC.	60187267	85	INTERNAL THREAD G 1/2"	1x115-230 V~ 50/60 Hz	7	0,07	H (M)	1,1	1	0,87	0,73	0,58	0,4	0,23	1,26	200
EVOSTA2 11/139 SAN V CIRC.	60187268	139	EXTERNAL THREAD G 1"	1x115-230 V~ 50/60 Hz	7	0,07		1,1	0,93	0,76	0,59	0,4	0,23	0,7	1,06	200

## EVOSTA 2 SAN

ЦИРКУЛЯЦИОННЫЕ НАСОСЫ С МОКРЫМ РОТОРОМ С ЭЛЕКТРОННЫМ РЕГУЛИРОВАНИЕМ



НОВИНКА



Электронные циркуляционные насосы с мокрым ротором Evosta 2 San от DAB спроектированы для циркуляции горячей воды санитарно-технического назначения в бытовых системах.

Синхронный двигатель с постоянными магнитами и электронный блок с преобразователем частоты автоматически подстраивают характеристики насоса к требованиям системы, обеспечивая экономию электроэнергии и защищая систему от гидравлических ударов.

Проектом предусмотрена простая настройка: одна кнопка позволяет последовательно выбирать из девяти режимов функционирования: трех с пропорциональным перепадом давлением, трех с постоянным перепадом давлением и трех кривых с постоянной скоростью.

Все модели оборудованы медной пробкой для спуска воздуха и позволяют в ручном режиме разблокировать вал двигателя. Всасывающий и напорный патрубки с резьбой. Корпус насоса из бронзы. Вся электроника защищена от попадания воды, уровень защиты IPX5. Не нуждается в защите от перегрузок.

**Рабочий диапазон:**

расход от 0,4 до 3,6 м<sup>3</sup>/ч, напор до 6,9 метра

**Диапазон температуры жидкости:**

от -10 °С до +110 °С

**Макс. рабочее давление:** 10 бар (1000 кПа)

**Степень защиты:** IP X5

**Класс изоляции:** F

**Монтаж:** вал двигателя в горизонтальном положении

**Напряжение питания:** 1x230 В / 50 / 60 Гц

**Перекачиваемая жидкость:** чистая, без твердых включений и минеральных масел, не вязкая.

## EVOSTA 2

ACCESSORIES  
СТР. 60

МОДЕЛЬ	КОД	CENTRE DISTANCE mm	PUMP CONNECTIONS	ЭЛЕКТРИЧЕСКИЕ ХАРАКТЕРИСТИКИ			ГИДРАВЛИЧЕСКИЕ ХАРАКТЕРИСТИКИ								Q.TY X PALLET	
				VOLTAGE 50/60 Hz	P1 MAX W	In A	Q=м <sup>3</sup> /час	0,0	0,9	1,8	2,4	3,0	3,6	4,2		ВЕС, кг
							Q=l/min	0	15	30	40	50	60	70		
EVOSTA2 40-70/150 SAN (1")	60186164	150	DN25 THREADED (G 1" 1/2)	1x230 V ~	35	0,043 - 0,32	H (M)	6,9	5,1	3,4	2,4	1,6	0,8		2,16	198
EVOSTA2 80/150 SAN (1")	60186588	150	DN25 THREADED (G 1" 1/2)	1x230 V ~	55	0,053 -0,47		8	7,2	5,4	4,2	3,2	2,1	1	2,16	198

# EVOPLUS SMALL

## ЦИРКУЛЯЦИОННЫЕ НАСОСЫ С МОКРЫМ РОТОРОМ С ЭЛЕКТРОННЫМ РЕГУЛИРОВАНИЕМ



Электронные циркуляционные насосы EVOPLUS SMALL используются в системах отопления, вентиляции и кондиционирования воздуха в жилых и промышленных зданиях. Насосы с мокрым ротором с электронным управлением серии EVOPLUS SMALL постоянно обеспечивают достаточную мощность и более низкий уровень шума, удобство настройки и значительное снижение энергопотребления. Все модели с фланцевым соединением корпуса насоса имеются в одинарном и сдвоенном исполнении. Пользовательский интерфейс удобен и прост в эксплуатации.

**Степень защиты:** IP 44.

**Класс изоляции:** F.

**Напряжение питания:** 1 x 220/240 В, 50/60 Гц.

**Соответствие европейским стандартам:**

EN 61800-3 - EN 60335-1 - EN 60335-2-51.

**Рабочий диапазон:** расход от 2 до 12 м<sup>3</sup>/ч, напор до 11 м.

**Диапазон температуры жидкости:** от -10 °С до 110 °С.

**Перекачиваемая жидкость:** чистая, без твердых включений и минеральных масел, не вязкая, химически нейтральная, по характеристикам близкая к воде (макс. содержание гликоля 30%).

**Макс. рабочее давление:** 16 бар (1600 кПа).

**Стандартное исполнение:** одинарное исполнение поставляется с резьбовым соединением 1 1/2" и 2" и с фланцевым соединением DN 32 и DN 40, PN 6 / PN 10 / PN 16.

Сдвоенное исполнение поставляется с фланцевым соединением DN 32 и DN 40, PN 6 / PN 10 / PN 16.

**Монтаж:** вал двигателя в горизонтальном положении.

# EVOPLUS<sup>+</sup>

SMALL



\*Программа DAB «ПРЕМИУМ СЕРВИС».

ErP  
ready

D CONNECT

АКСЕССУАРЫ  
СТР. 60

### ОДИНАРНЫЕ С РЕЗЬБОВЫМ СОЕДИНЕНИЕМ

МОДЕЛЬ	КОД	МЕЖОСЕ- ВОЕ РАССТОЯ- НИЕ, мм	ПАТРУБКИ НАСОСА	РЕЗЬБ. СОЕД. ПО ЗАПРОСУ		ЭЛЕКТРИЧЕСКИЕ ХАРАКТЕРИСТИКИ			ГИДРАВЛИЧЕСКИЕ ХАРАКТЕРИСТИКИ							EEL	ВЕС, кг	КОЛ-ВО НА ПАЛLETTE	
				СТАНДАРТ.	СПЕЦИАЛЬНОЕ	ИСТОЧНИК ПИТАНИЯ 50 Гц	P1 МАКС. МОЩН. Вт	In А	Q м <sup>3</sup> /ч л/мин	0	2,4	3	4,2	5,4	7,2				9,6
										0	40	50	70	90	120				160
EVOPLUS 40/180 M	60150938	180	1" 1/2	1" F	3/4" F - 1 1/4" M	220/240 В	70	0.52	H (M)	4,2	4,2	4	3,1	2,4			EEL ≤ 0,23	4,5	104
EVOPLUS 60/180 M	60150939	180	1" 1/2	1" F	3/4" F - 1 1/4" M	220/240 В	100	0.72		6,1	6,1	5,8	4,6	3,4			EEL ≤ 0,22	4,5	104
EVOPLUS 80/180 M	60150940	180	1" 1/2	1" F	3/4" F - 1 1/4" M	220/240 В	135	0.95		8,2	8,2	7,7	6,2	4,8	2,9		EEL ≤ 0,22	4,5	104
EVOPLUS 110/180 M	60150941	180	1" 1/2	1" F	3/4" F - 1 1/4" M	220/240 В	170	1.18		11,1	10,1	9,2	7,5	5,9	3,9		EEL ≤ 0,22	4,5	104
EVOPLUS 40/180 XM	60150942	180	2"	1 1/4" F		220/240 В	70	0.51		4,1	4,1	4	3,1	2,2			EEL ≤ 0,21	4,7	104
EVOPLUS 60/180 XM	60150943	180	2"	1 1/4" F		220/240 В	100	0.71		6,1	6,1	5,7	4,5	3,4			EEL ≤ 0,21	4,7	104
EVOPLUS 80/180 XM	60150944	180	2"	1 1/4" F		220/240 В	135	0.93		8,1	8,1	7,6	6,2	4,9	3		EEL ≤ 0,21	4,7	104
EVOPLUS 110/180 XM	60150945	180	2"	1 1/4" F		220/240 В	170	1.18		11,3	10,2	9,5	7,9	6,3	4,3	2	EEL ≤ 0,21	4,7	104

### ОДИНАРНЫЕ С ФЛАНЦЕВЫМ СОЕДИНЕНИЕМ

МОДЕЛЬ	КОД	МЕЖОСЕ- ВОЕ РАССТОЯ- НИЕ, мм	ФЛАНЦЫ ПО ЗАПРОСУ	ЭЛЕКТРИЧЕСКИЕ ХАРАКТЕРИСТИКИ			ГИДРАВЛИЧЕСКИЕ ХАРАКТЕРИСТИКИ							EEL	ВЕС, кг	КОЛ-ВО НА ПАЛLETTE		
				ИСТОЧНИК ПИТАНИЯ 50 Гц	P1 МАКС. МОЩН. Вт	In А	Q м <sup>3</sup> /ч л/мин	0	2,4	3	4,2	5,4	7,2				9,6	
								0	40	50	70	90	120				160	
DN 32	EVOPLUS B 40/220.32 M	60150946	220	DN32 PN 10	220/240 В	75	0.55	H (M)	4,2	4,2	4,2	3,3	2,5	1,3		EEL ≤ 0,22	7,5	51
	EVOPLUS B 60/220.32 M	60150947	220	DN32 PN 10	220/240 В	105	0.75		6,1	6,1	5,6	4,6	3,6	2,2		EEL ≤ 0,22	7,5	51
	EVOPLUS B 80/220.32 M	60150948	220	DN32 PN 10	220/240 В	140	0.97		8	8	7,3	6	4,9	3,3		EEL ≤ 0,22	7,5	51
	EVOPLUS B 110/220.32 M	60150949	220	DN32 PN 10	220/240 В	190	1.3		11,2	10,5	9,6	8,1	6,8	5	2,6	EEL ≤ 0,22	7,5	51
DN 40	EVOPLUS B 40/250.40 M	60150950	250	DN40 PN 10	220/240 В	75	0.55	H (M)	4,2	4,2	4,2	3,3	2,5	1,3		EEL ≤ 0,21	7,5	51
	EVOPLUS B 60/250.40 M	60150951	250	DN40 PN 10	220/240 В	105	0.75		6,1	6,1	5,6	4,6	3,6	2,2		EEL ≤ 0,21	7,5	51
	EVOPLUS B 80/250.40 M	60150952	250	DN40 PN 10	220/240 В	140	0.97		8	8	7,3	6	4,9	3,3		EEL ≤ 0,21	7,5	51
	EVOPLUS B 110/250.40 M	60150953	250	DN40 PN 10	220/240 В	190	1.3		11,2	10,5	9,6	8,1	6,8	5	2,6	EEL ≤ 0,21	7,5	51



# EVOPLUS SMALL

ЦИРКУЛЯЦИОННЫЕ НАСОСЫ С МОКРЫМ РОТОРОМ С ЭЛЕКТРОННЫМ РЕГУЛИРОВАНИЕМ

ДВОЕННЫЕ С ФЛАНЦЕВЫМ СОЕДИНЕНИЕМ



МОДЕЛЬ	КОД	МЕЖОСЕ- ВОЕ РАССТОЯ- НИЕ, ММ	ФЛАНЦЫ ПО ЗАПРОСУ	ЭЛЕКТРИЧЕСКИЕ ХАРАКТЕРИСТИКИ			ГИДРАВЛИЧЕСКИЕ ХАРАКТЕРИСТИКИ								EEI	ВЕС, кг	КОЛ-ВО НА ПАЛLETTE	
				ИСТОЧНИК ПИТАНИЯ 50 Гц	P1 МАКС. МОЩН. Вт	In А	Q М³/ч л/мин	H										
								0	2,4	3	4,2	5,4	7,2	9,6				0
<b>DN 32</b>	<b>EVOPLUS D 40/220.32 M</b>	60150954	220	DN32 PN 10	220/240 В	75	0.55	H (M)	4,2	4,2	4,2	3,3	2,5	1,3		EEI ≤ 0,23	13,5	30
	<b>EVOPLUS D 60/220.32 M</b>	60150955	220	DN32 PN 10	220/240 В	100	0.75		6,1	6,1	5,6	4,6	3,6	2,2		EEI ≤ 0,23	13,5	30
	<b>EVOPLUS D 80/220.32 M</b>	60150956	220	DN32 PN 10	220/240 В	135	0.95		8	8	7,3	6	4,9	3,3		EEI ≤ 0,23	13,5	30
	<b>EVOPLUS D 110/220.32 M</b>	60150957	220	DN32 PN 10	220/240 В	190	1.3		11,2	10,5	9,6	8,1	6,8	5	2,6	EEI ≤ 0,23	13,5	30
<b>DN 40</b>	<b>EVOPLUS D 40/250.40 M</b>	60150958	250	DN40 PN 10	220/240 В	75	0.55	H (M)	4,2	4,2	4,2	3,3	2,5	1,3		EEI ≤ 0,22	14,2	30
	<b>EVOPLUS D 60/250.40 M</b>	60150959	250	DN40 PN 10	220/240 В	100	0.75		6,1	6,1	5,6	4,6	3,6	2,2		EEI ≤ 0,22	14,2	30
	<b>EVOPLUS D 80/250.40 M</b>	60150960	250	DN40 PN 10	220/240 В	135	0.95		8	8	7,3	6	4,9	3,3		EEI ≤ 0,22	14,2	30
	<b>EVOPLUS D 110/250.40 M</b>	60150961	250	DN40 PN 10	220/240 В	190	1.3		11,2	10,5	9,6	8,1	6,8	5	2,6	EEI ≤ 0,22	14,2	30

ЦИРКУЛЯЦИОННЫЕ  
И ИН-ЛАЙН НАСОСЫ

D.MAG PRO TWIN		ОПИСАНИЕ	
<b>НОВИНКА</b>		<b>ФИЛЬТР С МАГНИТНОЙ СЕТКОЙ</b>	СТР. 60



# EVOPLUS

ЦИРКУЛЯЦИОННЫЕ НАСОСЫ С МОКРЫМ РОТОРОМ С ЭЛЕКТРОННЫМ РЕГУЛИРОВАНИЕМ



## СПЕЦИАЛЬНАЯ ВЕРСИЯ ОДИНАРНЫЕ С ФЛАНЦЕВЫМ СОЕД. PN 16

МОДЕЛЬ	КОД	МЕЖОСЕ- ВОЕ РАССТОЯ- НИЕ, мм	ФЛАНЦЫ ПО ЗАПРОСУ	ЭЛЕКТРИЧЕСКИЕ ХАРАКТЕРИСТИКИ			ГИДРАВЛИЧЕСКИЕ ХАРАКТЕРИСТИКИ								ЕЕI ЧАСТЬ 2	ВЕС, кг	КОЛ-ВО НА ПАЛ- LETTE			
				ИСТОЧНИК ПИТАНИЯ 50/60 Гц	P1 МАКС. МОЩН. Вт	In А	Q м³/ч л/мин	0	18	24	30	36	42	54				72		
								0	300	400	500	600	700	900				1200		
DN 80	EVOPLUS B 40/360.80 M	60153017	360	DN80 PN 16	220/240 В	330	1,65	H (M)	4	4	3,1	2,2	1,4					EЕI ≤ 0,19	30,2	8
	EVOPLUS B 60/360.80 M	60153018	360	DN80 PN 16	220/240 В	535	2,5		6	6	5,2	4	3	2				EЕI ≤ 0,20	30,2	8
	EVOPLUS B 80/360.80 M	60153019	360	DN80 PN 16	220/240 В	670	3		8	8	6,7	5,4	4,2	3,2				EЕI ≤ 0,20	32	8
	EVOPLUS B 100/360.80 M	60153020	360	DN80 PN 16	220/240 В	1005	4,5		10		9,7	8,3	6,7	5,4	3			EЕI ≤ 0,19	32,2	4
	EVOPLUS B 120/360.80 M	60153021	360	DN80 PN 16	220/240 В	1235	5,5		12,1		11,6	9,9	8,3	6,8	4,1			EЕI ≤ 0,19	32,2	4
DN 100	EVOPLUS B 40/450.100 M	60153022	450	DN100 PN 16	220/240 В	530	2,5	H (M)	4			3,9	3	2				EЕI ≤ 0,19	37,5	4
	EVOPLUS B 60/450.100 M	60153023	450	DN100 PN 16	220/240 В	760	3,5		6			5,7	4,7	3,6	1,3			EЕI ≤ 0,18	37,5	4
	EVOPLUS B 80/450.100 M	60153024	450	DN100 PN 16	220/240 В	1080	4,8		8			8	7,2	5,7	3,4			EЕI ≤ 0,18	36,6	4
	EVOPLUS B 100/450.100 M	60153025	450	DN100 PN 16	220/240 В	1380	6		10,1			10,1	9,2	7,6	4,9	0,7		EЕI ≤ 0,19	36,8	4
	EVOPLUS B 120/450.100 M	60153026	450	DN100 PN 16	220/240 В	1560	7		12,2			11,8	10,4	8,7	5,9	1,5		EЕI ≤ 0,19	36,3	4



## ДВОЕННЫЕ С ФЛАНЦЕВЫМ СОЕДИНЕНИЕМ

МОДЕЛЬ	КОД	МЕЖОСЕ- ВОЕ РАССТОЯ- НИЕ, мм	ФЛАНЦЫ ПО ЗАПРОСУ	ЭЛЕКТРИЧЕСКИЕ ХАРАКТЕРИСТИКИ			ГИДРАВЛИЧЕСКИЕ ХАРАКТЕРИСТИКИ												ЕЕI ЧАСТЬ 2	ВЕС, кг	КОЛ-ВО НА ПАЛ- LETTE					
				ИСТОЧНИК ПИТАНИЯ 50/60 Гц	P1 МАКС. МОЩН. Вт	In А	Q м³/ч л/мин	0	4,2	5,4	7,2	9,6	12	14,4	18	24	30	36				42				
								0	70	90	120	160	200	240	300	400	500	600				700				
DN 32	EVOPLUS D 120/220.32 M	60151000	220	DN32 PN 6	220/240 В	340	1,7	H (M)	12,1	11,5	10,7	9,5	7,9	6,3	4,7	2,2								EЕI ≤ 0,22	36,2	4
DN 40	EVOPLUS D 40/220.40 M	60151001	220	DN40 PN 10	220/240 В	90	0,7	H (M)	4	3,6	3,1	2,5	1,7											EЕI ≤ 0,23	38,6	4
	EVOPLUS D 60/220.40 M	60151002	220	DN40 PN 10	220/240 В	175	1		6	5,9	5,1	4,1	3	2										EЕI ≤ 0,23	38,6	4
	EVOPLUS D 80/220.40 M	60151003	220	DN40 PN 10	220/240 В	260	1,35		8	7,9	7,4	6,1	5	3,7	2									EЕI ≤ 0,23	38,6	4
	EVOPLUS D 100/220.40 M	60151004	220	DN40 PN 10	220/240 В	350	1,75		10		9,7	8,3	7	5,5	3,5									EЕI ≤ 0,23	38,6	4
	EVOPLUS D 120/250.40 M	60151005	250	DN40 PN 10	220/240 В	465	2,2		12		11,5	10,1	8,7	7,3	5,2									EЕI ≤ 0,23	38,8	4
	EVOPLUS D 150/250.40 M	60151006	250	DN40 PN 10	220/240 В	610	2,9		15		14,5	12,8	11,3	9,7	7,5	3,8								EЕI ≤ 0,23	38,8	4
	EVOPLUS D 180/250.40 M	60151007	250	DN40 PN 10	220/240 В	610	2,9		18	16,2	14,6	13	11,2	9,6	7,4	3,9								EЕI ≤ 0,23	38,8	4
DN 50	EVOPLUS D 40/240.50 M	60151008	240	DN50 PN 10	220/240 В	140	0,87	H (M)	4	3,9	3,6	3,1	2,6	2,1	1,4									EЕI ≤ 0,23	40	4
	EVOPLUS D 60/240.50 M	60151009	240	DN50 PN 10	220/240 В	260	1,35		6		5,4	4,7	4	3,2	1,6								EЕI ≤ 0,22	40	4	
	EVOPLUS D 80/240.50 M	60151010	240	DN50 PN 10	220/240 В	330	1,7		8		7,4	6,6	5,9	5,2	4,2	2,6							EЕI ≤ 0,22	40	4	
	EVOPLUS D 100/280.50 M	60151011	280	DN50 PN 10	220/240 В	430	2,1		10		9,4	8,4	7,5	6,7	5,5	3,6	2							EЕI ≤ 0,22	39,4	4
	EVOPLUS D 120/280.50 M	60151012	280	DN50 PN 10	220/240 В	530	2,5		12		11	9,9	9	8,2	6,9	4,8	3							EЕI ≤ 0,22	39,6	4
	EVOPLUS D 150/280.50 M	60151013	280	DN50 PN 10	220/240 В	640	3		15,3		12,4	11,5	10,6	9,6	8,3	6,2	4,2							EЕI ≤ 0,21	41,6	4
	EVOPLUS D 180/280.50 M	60151014	280	DN50 PN 10	220/240 В	750	3,45		17,1		14	13	12	11,1	9,7	7,4	5,2	3,1						EЕI ≤ 0,21	41,6	4
DN 65	EVOPLUS D 40/340.65 M	60151015	340	DN65 PN 10	220/240 В	190	1,1	H (M)	4		4	3,8	3,4	3	2,4	1,4							EЕI ≤ 0,21	43,4	4	
	EVOPLUS D 60/340.65 M	60151016	340	DN65 PN 10	220/240 В	355	1,8		6		6	5,9	5,4	4,7	3,7	2,2							EЕI ≤ 0,21	43,4	4	
	EVOPLUS D 80/340.65 M	60151017	340	DN65 PN 10	220/240 В	465	2,2		8		7,8	7,4	6,8	5,9	4,6	3,5	2						EЕI ≤ 0,21	43,4	4	
	EVOPLUS D 100/340.65 M	60151018	340	DN65 PN 10	220/240 В	590	2,8		10,1		9,8	9,1	8,4	7,6	6,1	4,7	3,1							EЕI ≤ 0,20	44,8	4
	EVOPLUS D 120/340.65 M	60151019	340	DN65 PN 10	220/240 В	730	3,45		12		11,5	10,8	10	9	7,4	5,9	4,6	2,8						EЕI ≤ 0,20	45	4
	EVOPLUS D 150/340.65 M	60151020	340	DN65 PN 10	220/240 В	1210	5,5		15,2		14,9	14,7	14	12,1	10,3	8,5	6,9							EЕI ≤ 0,20	49,4	4

# EVOPLUS

ЦИРКУЛЯЦИОННЫЕ НАСОСЫ С МОКРЫМ РОТОРОМ С ЭЛЕКТРОННЫМ РЕГУЛИРОВАНИЕМ



СДВОЕННЫЕ С ФЛАНЦЕВЫМ СОЕДИНЕНИЕМ

МОДЕЛЬ	КОД	МЕЖОСЕВОЕ РАССТОЯНИЕ, мм	ФЛАНЦЫ ПО ЗАПРОСУ	ЭЛЕКТРИЧЕСКИЕ ХАРАКТЕРИСТИКИ			ГИДРАВЛИЧЕСКИЕ ХАРАКТЕРИСТИКИ										ЕЕI ЧАСТЬ 2	ВЕС, кг	КОЛ-ВО НА ПАЛLETTE		
				ИСТОЧНИК ПИТАНИЯ 50/60 Гц	P1 МАКС. МОЩН. Вт	In А	Q м³/ч л/мин	0	12	14,4	18	24	30	36	42	54				72	
								0	200	240	300	400	500	600	700	900				1200	
<b>DN 80</b>	EVOPLUS D 40/360.80 M	60151021	360	DN80 PN 10	220/240 В	330	1,65	H (M)	4			4	3,1	2,2	1,4				EEI ≤ 0,20	52	4
	EVOPLUS D 60/360.80 M	60151022	360	DN80 PN 10	220/240 В	535	2,5		6			6	5,2	4	3	2			EEI ≤ 0,20	52	4
	EVOPLUS D 80/360.80 M	60151023	360	DN80 PN 10	220/240 В	670	3		8			8	6,7	5,4	4,2	3,2			EEI ≤ 0,20	57	4
	EVOPLUS D 100/360.80 M	60151024	360	DN80 PN 10	220/240 В	1005	4,5		10				9,7	8,3	6,7	5,4	3		EEI ≤ 0,19	56	4
	EVOPLUS D 120/360.80 M	60151025	360	DN80 PN 10	220/240 В	1235	5,5		12,1				11,6	9,9	8,3	6,8	4,1		EEI ≤ 0,19	56,4	4
<b>DN 100</b>	EVOPLUS D 40/450.100 M	60151026	450	DN100 PN 10	220/240 В	530	2,5	H (M)	4					3,9	3	2			EEI ≤ 0,19	67,8	4
	EVOPLUS D 60/450.100 M	60151027	450	DN100 PN 10	220/240 В	760	3,5		6					5,7	4,7	3,6	1,3		EEI ≤ 0,19	67,8	4
	EVOPLUS D 80/450.100 M	60151028	450	DN100 PN 10	220/240 В	1080	4,8		8					8	7,2	5,7	3,4		EEI ≤ 0,20	68	4
	EVOPLUS D 100/450.100 M	60151029	450	DN100 PN 10	220/240 В	1380	6		10,1					10,1	9,2	7,6	4,9	0,7	EEI ≤ 0,20	68	2
	EVOPLUS D 120/450.100 M	60151030	450	DN100 PN 10	220/240 В	1560	7		12,2					11,8	10,4	8,7	5,9	1,5	EEI ≤ 0,20	67,8	2

## СПЕЦИАЛЬНАЯ ВЕРСИЯ СДВОЕННЫЕ С ФЛАНЦЕВЫМ СОЕД. PN 16

МОДЕЛЬ	КОД	МЕЖОСЕВОЕ РАССТОЯНИЕ, мм	ФЛАНЦЫ ПО ЗАПРОСУ	ЭЛЕКТРИЧЕСКИЕ ХАРАКТЕРИСТИКИ			ГИДРАВЛИЧЕСКИЕ ХАРАКТЕРИСТИКИ										ЕЕI ЧАСТЬ 2	ВЕС, кг	КОЛ-ВО НА ПАЛLETTE	
				ИСТОЧНИК ПИТАНИЯ 50/60 Гц	P1 МАКС. МОЩН. Вт	In А	Q м³/ч л/мин	0	18	24	30	36	42	54	72					
								0	300	400	500	600	700	900	1200					
<b>DN 80</b>	EVOPLUS D 40/360.80 M	60153028	360	DN80 PN 16	220/240 В	330	1,65	H (M)	4	4	3,1	2,2	1,4					EEI ≤ 0,20	52	4
	EVOPLUS D 60/360.80 M	60153029	360	DN80 PN 16	220/240 В	535	2,5		6	6	5,2	4	3	2				EEI ≤ 0,20	52	4
	EVOPLUS D 80/360.80 M	60153030	360	DN80 PN 16	220/240 В	670	3		8	8	6,7	5,4	4,2	3,2				EEI ≤ 0,20	57	4
	EVOPLUS D 100/360.80 M	60153031	360	DN80 PN 16	220/240 В	1005	4,5		10			9,7	8,3	6,7	5,4	3		EEI ≤ 0,19	56	4
	EVOPLUS D 120/360.80 M	60153032	360	DN80 PN 16	220/240 В	1235	5,5		12,1			11,6	9,9	8,3	6,8	4,1		EEI ≤ 0,19	56,4	4
<b>DN 100</b>	EVOPLUS D 40/450.100 M	60153033	450	DN100 PN 16	220/240 В	530	2,5	H (M)	4				3,9	3	2			EEI ≤ 0,19	67,8	4
	EVOPLUS D 60/450.100 M	60153034	450	DN100 PN 16	220/240 В	760	3,5		6				5,7	4,7	3,6	1,3		EEI ≤ 0,19	67,8	4
	EVOPLUS D 80/450.100 M	60153035	450	DN100 PN 16	220/240 В	1080	4,8		8				8	7,2	5,7	3,4		EEI ≤ 0,20	68	4
	EVOPLUS D 100/450.100 M	60153036	450	DN100 PN 16	220/240 В	1380	6		10,1				10,1	9,2	7,6	4,9	0,7	EEI ≤ 0,20	68	2
	EVOPLUS D 120/450.100 M	60153037	450	DN100 PN 16	220/240 В	1560	7		12,2				11,8	10,4	8,7	5,9	1,5	EEI ≤ 0,20	67,8	2

## VA

## ЦИРКУЛЯЦИОННЫЕ НАСОСЫ С МОКРЫМ РОТОРОМ



НОВИНКА



Корпус насоса-чугун, корпус электродвигателя из литого под давлением алюминия. Рабочее колесо – технополимер.

Керамический вал ротора установлен на графитовых втулках, смазываемых и охлаждаемых перекачиваемой жидкостью.

Кожух ротора, гильза статора и фланец гидравлики из нержавеющей стали. Упорный подшипник – керамика, уплотнительные кольца – EPDM, пробка спуска воздуха – латунь. Двухполюсный асинхронный электродвигатель с мокрым ротором имеет встроенную защиту от перегрузки.

Три скорости вращения двигателя.

**Рабочий диапазон:** расход от 0,5 до 3,6 м<sup>3</sup>/ч, напор до 6 м.

**Диапазон температуры жидкости:** от -10 °С до +110 °С.

**Перекачиваемая жидкость:** чистая, без твердых включений и минеральных масел, не вязкая, химически нейтральная, по характеристикам близкая к воде (макс. содержание гликоля 30%).

**Макс. рабочее давление:** 10 бар (1000 кПа).

**Степень защиты:** IP 44.

**Класс изоляции:** F.

**Кабельный ввод:** PG 11.

**Монтаж:** вал двигателя в горизонтальном положении.

\*Программа DAB «ПРЕМИУМ СЕРВИС».

ONLY FOR  
EXTRA  
MARKETS EU

АКСЕССУАРЫ  
СТР. 60

## VA ОДИНАРНЫЕ С РЕЗЬБОВЫМ СОЕДИНЕНИЕМ

МОДЕЛЬ	КОД	МЕЖОСЕВОЕ РАССТОЯНИЕ ММ	ПАТРУБКИ НАСОСА	ЭЛЕКТРИЧЕСКИЕ ХАРАКТЕРИСТИКИ			КЛАСС ЭНЕРГОЭФ- ФЕКТИВНО- СТИ	ГИДРАВЛИЧЕСКИЕ ХАРАКТЕРИСТИКИ								ВЕС, КГ	КОЛ-ВО НА ПАЛLETTE
				ИСТОЧНИК ПИТАНИЯ 50 Гц	P1 МАКС. МОЩН. Вт	In А		Q л/мин									
VA 25/130	60182197H	130	1 1/2" G	1x230 В	43	0,19	B	0 0,6 1,2 1,8 2,4 3 4,2 0 10 20 30 40 50 70								2,7	240
VA 25/180	60182196H	180	1 1/2" G	1x230 В	43	0,19	B	0 0,6 1,2 1,8 2,4 3 4,2 0 10 20 30 40 50 70								2,8	180
VA 25/180X	60182195H	180	2" G	1x230 В	43	0,19	B	0 0,6 1,2 1,8 2,4 3 4,2 0 10 20 30 40 50 70								2,9	180
VA 35/130	60182186H	130	1 1/2" G	1x230 В	56	0,25	B	0 0,6 1,2 1,8 2,4 3 4,2 0 10 20 30 40 50 70								2,7	240
VA 35/130-1/2"	60182184H	130	1" G	1x230 В	56	0,25	B	0 0,6 1,2 1,8 2,4 3 4,2 0 10 20 30 40 50 70								2,6	240
VA 35/180	60182183H	180	1 1/2" G	1x230 В	56	0,25	B	0 0,6 1,2 1,8 2,4 3 4,2 0 10 20 30 40 50 70								2,8	180
VA 35/180 X	60182180H	180	2" G	1x230 В	56	0,25	B	0 0,6 1,2 1,8 2,4 3 4,2 0 10 20 30 40 50 70								2,9	180
VA 55/130	60182179H	130	1 1/2" G	1x230 В	70	0,30	B	0 0,6 1,2 1,8 2,4 3 4,2 0 10 20 30 40 50 70								2,7	240
VA 55/130-1/2"	60182175H	130	1" G	1x230 В	70	0,30	B	0 0,6 1,2 1,8 2,4 3 4,2 0 10 20 30 40 50 70								2,6	240
VA 55/180	60182171H	180	1 1/2" G	1x230 В	70	0,30	B	0 0,6 1,2 1,8 2,4 3 4,2 0 10 20 30 40 50 70								2,8	180
VA 55/180 X	60182170H	180	2" G	1x230 В	70	0,30	B	0 0,6 1,2 1,8 2,4 3 4,2 0 10 20 30 40 50 70								2,9	180
VA 65/130	60182169H	130	1 1/2" G	1x230 В	78	0,34	C	0 0,6 1,2 1,8 2,4 3 4,2 0 10 20 30 40 50 70								2,7	240
VA 65/130-1/2"	60182168H	130	1" G	1x230 В	78	0,34	C	0 0,6 1,2 1,8 2,4 3 4,2 0 10 20 30 40 50 70								2,6	240
VA 65/180	60181676H	180	1 1/2" G	1x230 В	78	0,34	C	0 0,6 1,2 1,8 2,4 3 4,2 0 10 20 30 40 50 70								2,7	180
VA 65/180 X	60182167H	180	2" G	1x230 В	78	0,34	C	0 0,6 1,2 1,8 2,4 3 4,2 0 10 20 30 40 50 70								2,9	180

# A - B - D

## ЦИРКУЛЯЦИОННЫЕ НАСОСЫ С МОКРЫМ РОТОРОМ



Корпус насоса – чугун, корпус электродвигателя из литого под давлением алюминия. Рабочее колесо – технополимер, вал ротора из закаленной нержавеющей стали установлен на графитовых втулках, смазываемых и охлаждаемых перекачиваемой жидкостью. Фланцевые соединения насосов серии B и D имеют резьбовые отверстия для подключения манометров или контрольных датчиков. Кожух ротора, гильза статора и фланец гидравлики из нержавеющей стали. Опорный подшипник – керамика, уплотнительные кольца – EPDM, пробка спуска воздуха – латунь. Двухполюсный асинхронный электродвигатель с мокрым ротором в однофазном исполнении имеет 3 скорости вращения, в трехфазном исполнении 2 скорости вращения. Однофазное исполнение имеет встроенную защиту от перегрузки.

Насосы в двойном исполнении имеют встроенный обратный клапан и фланец-заглушку для демонтажа одного из электродвигателей.

**Рабочий диапазон:** расход от 1 до 12 м<sup>3</sup>/час, напор до 11 м.

**Диапазон температуры жидкости:** от -10 °C до +110 °C.

**Перекачиваемая жидкость:** чистая, без твердых включений и минеральных масел, не вязкая, химически нейтральная, по характеристикам близкая к воде (макс. содержание гликоля 30%).

**Макс. рабочее давление:** 10 бар (1000 кПа).

**Степень защиты:** IP 44.

**Класс изоляции:** F.

**Кабельный ввод:** PG 11.

**Монтаж:** вал двигателя в горизонтальном положении.

\*Программа DAB «ПРЕМИУМ СЕРВИС».

ONLY FOR  
EXTRA  
MARKETS **EU**

**АКСЕССУАРЫ**  
СТР. 60

## A ОДИНАРНЫЕ С РЕЗЬБОВЫМ СОЕДИНЕНИЕМ

МОДЕЛЬ	КОД	МЕЖСЕВОВЕ РАССТОЯНИЕ мм	ПАТРУБКИ НАСОСА	ЭЛЕКТРИЧЕСКИЕ ХАРАКТЕРИСТИКИ			ГИДРАВЛИЧЕСКИЕ ХАРАКТЕРИСТИКИ											ВЕС, кг	КОЛ-ВО НА ПАЛLETTE					
				ИСТОЧНИК ПИТАНИЯ 50 Гц	P1 МАКС. МОЩН. Вт	In А	Q м <sup>3</sup> /ч л/мин	0	0,6	1,2	1,8	2,4	3	4,2	7,2	12	0			10	20	30	40	50
A 50/180 M	505803001	180	1 1/2" G	1 x 230 В ~	195	0,95	H (M)	5,7	5,6	5,4	5,3	5,1	4,8	4,2	2,6								5,3	115
A 50/180 XM	505802041	180	2" G	1 x 230 В ~	189	0,92		5,7	5,6	5,4	5,3	5,1	4,8	4,2	2,6								5,0	115
A 50/180 T	505803601	180	1 1/2" G	3x400 В ~	197	0,52		5,6	5,6	5,6	5,5	5,43	5,4	4,9	2,8								5,2	115
A 50/180 XT	505802671	180	2" G	3x400 В ~	201	0,50		5,9	5,85	5,8	5,6	5,5	5,2	4,6	2,9								5,3	115
A 56/180 M	505805001	180	1 1/2" G	1 x 230 В ~	287	1,30		6,35	6,3	6,2	6,18	6	5,9	5,5	4,2	1,2							5,3	115
A 56/180 XM	505804041	180	2" G	1 x 230 В ~	294	1,32		6,35	6,3	6,2	6,18	6	5,9	5,5	4,2	1,2							5,3	115
A 56/180 T	505805601	180	1 1/2" G	3x400 В ~	294	0,60		6,42	6,42	6,41	6,4	6,4	6,4	6,1	4,8								5,3	115
A 56/180 XT	505804671	180	2" G	3x400 В ~	291	0,60		6,4	6,3	6,2	6,1	6	5,9	5,7	4,4								5,2	115
A 80/180 M	505807001	180	1 1/2" G	1 x 230 В ~	264	1,15		8,25	8	7,6	7,4	7,2	6,9	6,3	3,8								5,3	115
A 80/180 XM	505806041	180	2" G	1 x 230 В ~	260	1,17		8,25	8	7,6	7,4	7,2	6,9	6,3	3,8								5,3	115
A 80/180 T	505807601	180	1 1/2" G	3x400 В ~	271	0,57		8,2	7,9	7,6	7,3	7	6,8	6,1	3,7								5,3	115
A 80/180 XT	505806671	180	2" G	3x400 В ~	272	0,57		8,2	7,9	7,6	7,3	7	6,8	6,1	3,7								5,2	115
A 110/180 M	505808001	180	1 1/2" G	1 x 230 В ~	410	1,77		11,3	11	10,8	10,5	10	9,8	8,9	6,7								5,3	54
A 110/180 XM	505809001	180	2" G	1 x 230 В ~	410	1,77		11,3	11	10,8	10,5	10	9,8	9,2	7	1,7							5,3	54
A 110/180 T	505808601	180	1 1/2" G	3x400 В ~	403	0,90		11,3	11	10,8	10,5	10	9,8	8,9	6,6								5,2	54
A 110/180 XT	505809601	180	2" G	3x400 В ~	403	0,90		11,3	11	10,8	10,5	10	9,8	9,2	7	1,6							5,2	54

## A - B - D

## ЦИРКУЛЯЦИОННЫЕ НАСОСЫ С МОКРЫМ РОТОРОМ

ONLY FOR  
EXTRA  
MARKETS EU

## B ОДИНАРНЫЕ С ФЛАНЦЕВЫМ СОЕДИНЕНИЕМ

МОДЕЛЬ	КОД	МЕЖОСЕВОЕ РАССТОЯНИЕ ММ	ПАТРУБКИ НАСОСА	ЭЛЕКТРИЧЕСКИЕ ХАРАКТЕРИСТИКИ			ГИДРАВЛИЧЕСКИЕ ХАРАКТЕРИСТИКИ										ВЕС, КГ	КОЛ-ВО НА ПАЛLETTE
				ИСТОЧНИК ПИТАНИЯ 50 Гц	P1 МАКС. МОЩН. Вт	In А	Q м³/ч л/мин	0	0,6	1,2	1,8	2,4	3	4,2	7,2	12		
<b>B 50/250.40 M</b>	505812041	250	DN 40	1 x 230 В ~	195	0,95	H (M)	5,7	5,6	5,4	5,3	5,1	4,8	4,2	2,6		9,1	42
<b>B 50/250.40 T</b>	505812671	250	DN 40	3x400 В ~	201	0,50		5,9	5,85	5,8	5,6	5,5	5,2	4,6	2,9		9,3	42
<b>B 56/250.40 M</b>	505814041	250	DN 40	1 x 230 В ~	294	1,32		6,35	6,3	6,2	6,18	6	5,9	5,5	4,2	1,2	9,3	42
<b>B 56/250.40 T</b>	505814671	250	DN 40	3x400 В ~	291	0,60		6,4	6,3	6,2	6,1	6	5,9	5,7	4,4		9,2	42
<b>B 80/250.40 M</b>	505816041	250	DN 40	1 x 230 В ~	260	1,17		8,25	8	7,6	7,4	7,2	6,9	6,3	3,8		9,3	42
<b>B 80/250.40 T</b>	505816671	250	DN 40	3x400 В ~	272	0,57		8,2	7,9	7,6	7,3	7	6,8	6,1	3,7		9,3	42
<b>B 110/250.40 M</b>	505818001	250	DN 40	1 x 230 В ~	410	1,77		11,3	11	10,8	10,5	10	9,8	9,2	7	1,7	9,2	42
<b>B 110/250.40 T</b>	505818601	250	DN 40	3x400 В ~	403	0,90		11,3	11	10,8	10,5	10	9,8	9,2	7	1,6	9,3	42

## D СДВОЕННЫЕ С ФЛАНЦЕВЫМ СОЕДИНЕНИЕМ

МОДЕЛЬ	КОД	МЕЖОСЕВОЕ РАССТОЯНИЕ ММ	ПАТРУБКИ НАСОСА	ЭЛЕКТРИЧЕСКИЕ ХАРАКТЕРИСТИКИ			ГИДРАВЛИЧЕСКИЕ ХАРАКТЕРИСТИКИ										ВЕС, КГ	КОЛ-ВО НА ПАЛLETTE
				ИСТОЧНИК ПИТАНИЯ 50 Гц	P1 МАКС. МОЩН. Вт	In А	Q м³/ч л/мин	0	0,6	1,2	1,8	2,4	3	4,2	7,2	12		
<b>D 50/250.40 M</b>	505822041	250	DN 40 - PN 10	1 x 230 В ~	195	0,95	H (M)	5,7	5,6	5,4	5,3	5,1	4,8	4,2	2,6		15,3	24
<b>D 50/250.40 T</b>	505822671	250	DN 40 - PN 10	3x400 В ~	201	0,50		5,9	5,85	5,8	5,6	5,5	5,2	4,6	2,9		15,8	24
<b>D 56/250.40 M</b>	505824041	250	DN 40 - PN 10	1 x 230 В ~	294	1,32		6,35	6,3	6,2	6,18	6	5,9	5,5	4,2	1,2	15,8	24
<b>D 56/250.40 T</b>	505824671	250	DN 40 - PN 10	3x400 В ~	291	0,60		5,9	5,85	5,8	5,6	5,5	5,2	4,6	2,9		15,4	24
<b>D 80/250.40 M</b>	505826041	250	DN 40 - PN 10	1 x 230 В ~	260	1,17		8,25	8	7,6	7,4	7,2	6,9	6,3	3,8		15,8	24
<b>D 80/250.40 T</b>	505826671	250	DN 40 - PN 10	3x400 В ~	272	0,57		8,2	7,9	7,6	7,3	7	6,8	6,1	3,7		15,8	24
<b>D 110/250.40 M</b>	505828001	250	DN 40 - PN 10	1 x 230 В ~	410	1,77		11,3	11	10,8	10,5	10	9,8	9,2	7	1,7	16	24
<b>D 110/250.40 T</b>	505828601	250	DN 40 - PN 10	3x400 В ~	403	0,90		11,3	11	10,8	10,5	10	9,8	9,2	7	1,6	15,8	24

# ВРН - ВМН - ДРН - ДМН

## ЦИРКУЛЯЦИОННЫЕ НАСОСЫ С МОКРЫМ РОТОРОМ



Насос для циркуляции горячей воды в небольших закрытых (с повышением давления) или открытых частных и промышленных системах отопления. Чугунный корпус и двигатель с мокрым ротором. Корпус электродвигателя из литого под давлением алюминия. Фланцевые соединения насосов имеют резьбовые отверстия для подключения манометров или контрольных датчиков.

Рабочее колесо – технополимер, вал – закаленная нержавеющая сталь. Кожух ротора и гильза статора из нержавеющей стали. Четырехполюсный асинхронный электродвигатель для насосов серии ВМН и ДМН, двухполюсный асинхронный электродвигатель для насосов серии ВРН и ДРН. Однофазный циркуляционный насос работает на трех скоростях при напряжении 230 В, трехфазный циркуляционный насос на двух при напряжении 230 В и трех при напряжении 400 В. Однофазное исполнение имеет встроенную защиту от перегрузки. Для трехфазного исполнения электродвигатель должен подключаться к источнику питания через внешний контактор. Встроенный обратный клапан установлен в корпусе гидравлики насосов сдвоенного исполнения для предотвращения перетока жидкости, когда один из насосов не работает; в стандартной комплектации также поставляется фланец-заглушка, если требуется обслуживание одного из двух насосов.

**Степень защиты:** IP 44 трехфазный, IP42 однофазный

**Рабочий диапазон:** расход от 1,5 до 78 м³/ч, напор до 18 м.

**Диапазон температуры жидкости:** для трехфазного исполнения: от -10°C до +120°C (для моделей ВРН-ДРН 150/340.65 Т и ВРН-ДРН 150/360.80 Т; ВРН-ДРН 150-180/280.50 Т; ВРН-ДРН 180/340.65 Т; ВРН-ДРН 180/360.80 Т: от -10°C до +110°C).

Для однофазного исполнения: от -10°C до +110°C.

**Перекачиваемая жидкость:** чистая, без твердых включений и минеральных масел, не вязкая, химически нейтральная, по характеристикам близкая к воде (макс. содержание гликоля 30%).

**Макс. рабочее давление:** 10 бар (1000 кПа).

**Стандартное фланцевое соединение:** DN 40, DN 50, DN 65, DN 80 в исполнении PN 6/PN 10 (4 отверстия).

**Фланцевое соединение по запросу:**

DN 80 в исполнении PN 10/PN 16 (8 отверстий).

**Монтаж:** вал двигателя в горизонтальном положении.

**Кабельный ввод:** PG 11.

ONLY FOR  
EXTRA  
MARKETS EU

АКСЕССУАРЫ  
СТР. 60

## ОДИНАРНЫЕ С ФЛАНЦЕВЫМ СОЕДИНЕНИЕМ

ВМН 1400 1/мин.  
ВРН 2800 1/мин.

МОДЕЛЬ	КОД	МЕЖОСЕВОЕ РАССТОЯНИЕ мм	ПАТРУБКИ НАСОСА	ЭЛЕКТРИЧЕСКИЕ ХАРАКТЕРИСТИКИ			ГИДРАВЛИЧЕСКИЕ ХАРАКТЕРИСТИКИ														ВЕС, кг	КОЛ-ВО НА ПАЛ- ЛЕТЕ				
				ИСТОЧНИК ПИТАНИЯ 50 Гц	P1 МАКС. МОЩН. Вт	In А	Q м³/ч л/мин	0	1,8	2,4	3	4,2	5,4	7,2	9,6	12	14,4	18	24	30			36	42	54	72
ВМН 30/250.40Т	505900622	250	DN 40	3 x 230 В ~ 3 x 400 В ~	100 192	0,48 0,78	3,3	3,1	2,95	2,85	2,5	2,1	1,15											17,5	24	
ВРН 60/250.40М	505904002	250	DN 40	1 x 230 В ~	316	1,43	7,2	6,8	6,7	6,5	6,2	5,8	5	3,7	2										17,5	24
ВРН 60/250.40Т	505904622	250	DN 40	3 x 230 В ~ 3 x 400 В ~	253 348	0,81 0,99	7,65	7,4	7,3	7,2	6,8	6,4	5,45	3,9	2,25										17,5	24
ВРН 120/250.40М	505907002	250	DN 40	1 x 230 В ~	510	2,24	11	10,3	10,1	9,8	9,2	8,6	7,65	6,2	4,35	2,4									17,5	24
ВРН 120/250.40Т	505907622	250	DN 40	3 x 230 В ~ 3 x 400 В ~	395 5,36	1,2 1,16	12		11	10,7	10,1	9,5	8,4	6,8	4,7	2,2									17,5	24
ВМН 30/280.50Т	505920622	280	DN 50	3 x 230 В ~ 3 x 400 В ~	148 255	0,7 1,12	3,15	3,02	3	2,93	2,85	2,65	2,3	1,75	1,2									24	24	
ВМН 60/280.50Т	505923622	280	DN 50	3 x 230 В ~ 3 x 400 В ~	272 410	0,94 1,2	5,83	5,65	5,6	5,49	5,35	5,1	4,75	4,2	3,65	2,62								24	24	
ВРН 60/280.50М	505924002	280	DN 50	1 x 230 В ~	595	2,79	7,65	7,5	7,45	7,4	7,3	7,2	6,98	6,7	6,2	5,75	4,6	2,3						24	24	
ВРН 60/280.50Т	505924622	280	DN 50	3 x 230 В ~ 3 x 400 В ~	464 589	1,35 1,31	7,95	7,75	7,7	7,6	7,5	7,35	6,92	6,45	5,85	4,65	2,4							24	24	
ВРН 120/280.50М	505927002	280	DN 50	1 x 230 В ~	870	3,97	11,3				10,8	10,5	10,3	9,9	9,4	8,5	7,2	4,8	2,1					24	24	
ВРН 120/280.50Т	505927622	280	DN 50	3 x 230 В ~ 3 x 400 В ~	683 898	1,95 1,67	11,7				11,3	11	10,75	10,25	9,6	8,9	7,75	5,4	2,6					26	24	
ВРН 150/280.50Т	505928622	280	DN 50	3 x 230 В ~ 3 x 400 В ~	1130 1470	3,22 2,9	15				14,6	14,4	14	13,6	12,7	11,8	10,5	7,5						26	24	
ВРН 180/280.50Т	505929622	280	DN 50	3 x 230 В ~ 3 x 400 В ~	1230 1630	3,5 3	18,4						17,4	17	16,4	15,6	14,4	12	8,8	5,2				26	24	
ВМН 30/340.65Т	505940622	340	DN 65	3 x 230 В ~ 3 x 400 В ~	170 270	0,73 1,12	3,15				3,09	3,02	2,98	2,85	2,55	2,25	1,65							27,5	12	
ВМН 60/340.65Т	505943622	340	DN 65	3 x 230 В ~ 3 x 400 В ~	295 445	1 1,2	5,4				5,15	5,05	4,9	4,7	4,45	4,1	3,45	2,25						27,5	12	
ВРН 60/340.65М	505944002	340	DN 65	1 x 230 В ~	735	3,37	6,8	6,79	6,75	6,7	6,6	6,57	6,5	6,35	6,2	5,95	5,5	4,35	2,85	1,2				27,5	12	
ВРН 60/340.65Т	505944622	340	DN 65	3 x 230 В ~ 3 x 400 В ~	582 756	1,67 1,5	7,4				7,35	7,3	7,24	7,1	6,9	6,65	6,15	4,9	3,3	1,4				30,5	12	
ВРН 120/340.65Т	505947622	340	DN 65	3 x 230 В ~ 3 x 400 В ~	1001 1275	2,85 2,64	10,9				10,75	10,68	10,6	10,5	10,38	10,2	9,8	8,7	7,15	5,2	3			32,5	12	
ВРН 150/340.65Т	505948622	340	DN 65	3 x 230 В ~ 3 x 400 В ~	1345 1796	3,8 3,25	14,9				14,88	14,83	14,75	14,65	14,55	14,3	13,88	12,65	11	9,35	7,15			32,5	12	
ВРН 180/340.65Т	505949622	340	DN 65	3 x 230 В ~ 3 x 400 В ~	1730 2760	4,85 4,2	17,9						17,8	17,7	17,5	17,3	16,8	15,7	14,1	12,1	10			32,5	12	
ВМН 30/360.80Т	505960122	360	DN 80	3 x 230 В ~ 3 x 400 В ~	313 484	1,05 1,23	3,9						3,85	3,8	3,75	3,65	3,48	3,1	2,45	1,75				31	12	
ВМН 60/360.80Т	505963122	360	DN 80	3 x 230 В ~ 3 x 400 В ~	535 763	1,82 2,04	5,7						5,66	5,61	5,59	5,5	5,4	5	4,55	3,9	3,1			40	12	
ВРН 120/360.80Т	505967122	360	DN 80	3 x 230 В ~ 3 x 400 В ~	1410 1820	3,95 3,3	11,8						11,65	11,58	11,5	11,4	11,25	10,75	10,2	9,39	8,37	5,65		40	12	
ВРН 150/360.80Т	505968122	360	DN 80	3 x 230 В ~ 3 x 400 В ~	1984 2870	5,62 4,64	15,3						15,1	15,06	14,99	14,92	14,75	14,5	14	13,4	12,4	10,3	6	40	12	
ВРН 180/360.80Т	505969122	360	DN 80	3 x 230 В ~ 3 x 400 В ~	1670 2310	4,7 4	17,5						17,4	17,25	17,1	16,8	16,25	15	13,7	12	10,1	5,5		40	12	



# ВРН - ВМН - ДРН - ДМН

## ЦИРКУЛЯЦИОННЫЕ НАСОСЫ С МОКРЫМ РОТОРОМ



### СДВОЕННЫЕ С ФЛАНЦЕВЫМ СОЕДИНЕНИЕМ

DMH 1400 1/мин.  
DRH 2800 1/мин.

МОДЕЛЬ	КОД	МЕЖОСЕВОЕ РАССТОЯНИЕ ММ	ПАТРУБКИ НАСОСА	ЭЛЕКТРИЧЕСКИЕ ХАРАКТЕРИСТИКИ			ГИДРАВЛИЧЕСКИЕ ХАРАКТЕРИСТИКИ															ВЕС, кг	КОЛ-ВО НА ПАЛ- ЛЕТЕ					
				ИСТОЧНИК ПИТАНИЯ 50 Гц	Р1 МАКС. МОЩН. Вт	In А	Q М³/Ч Л/МИН	0	1,8	2,4	3	4,2	5,4	7,2	9,6	12	14,4	18	24	30	36			42	54	72		
DMH 30/250.40 T	505910622	250	DN 40	3 x 230 В ~ 3 x 400 В ~	100 192	0,48 0,78	H (M)	3,3	3,1	2,95	2,85	2,5	2,1	1,15													32	12
DRH 60/250.40 M	505914002	250	DN 40	1 x 230 В ~	316	1,43		7,2	6,8	6,7	6,5	6,2	5,8	5	3,7	2											32	12
DRH 60/250.40 T	505914622	250	DN 40	3 x 230 В ~ 3 x 400 В ~	253 348	0,81 0,99		7,65	7,4	7,3	7,2	6,8	6,4	5,45	3,9	2,25											32	12
DRH 120/250.40 M	505917002	250	DN 40	1 x 230 В ~	510	2,24		11	10,3	10,1	9,8	9,2	8,6	7,65	6,2	4,35	2,4										32	12
DRH 120/250.40 T	505917622	250	DN 40	3 x 230 В ~ 3 x 400 В ~	395 5,36	1,2 1,16		12		11	10,7	10,1	9,5	8,4	6,8	4,7	2,2										32	12
DMH 30/280.50 T	505930622	280	DN 50	3 x 230 В ~ 3 x 400 В ~	148 255	0,7 1,12		3,15		3,02	3	2,93	2,85	2,65	2,3	1,75	1,2										51,5	8
DMH 60/280.50 T	505933622	280	DN 50	3 x 230 В ~ 3 x 400 В ~	272 410	0,94 1,2		5,83		5,65	5,6	5,49	5,35	5,1	4,75	4,2	3,65	2,62									44,5	8
DRH 60/280.50 M	505934002	280	DN 50	1 x 230 В ~	595	2,79		7,65	7,5	7,45	7,4	7,3	7,2	6,98	6,7	6,2	5,75	4,6	2,3								44,5	8
DRH 60/280.50 T	505934622	280	DN 50	3 x 230 В ~ 3 x 400 В ~	464 589	1,35 1,31		7,95		7,75	7,7	7,6	7,5	7,35	6,92	6,45	5,85	4,65	2,4								44,5	8
DRH 120/280.50 M	505937002	280	DN 50	1 x 230 В ~	870	3,97		11,3				10,8	10,5	10,3	9,9	9,4	8,5	7,2	4,8	2,1							44,5	8
DRH 120/280.50 T	505937622	280	DN 50	3 x 230 В ~ 3 x 400 В ~	683 898	1,95 1,67		11,7				11,3	11	10,75	10,25	9,6	8,9	7,75	5,4	2,6							49	8
DRH 150/280.50 T	505938622	280	DN 50	3 x 230 В ~ 3 x 400 В ~	1130 1470	3,22 2,9		15				14,6	14,4	14	13,6	12,7	11,8	10,5	7,5								49	8
DRH 180/280.50 T	505939622	280	DN 50	3 x 230 В ~ 3 x 400 В ~	1230 1630	3,5 3		18,4					17,4	17	16,4	15,6	14,4	12	8,8	5,2							49	8
DMH 30/340.65 T	505950622	340	DN65	3 x 230 В ~ 3 x 400 В ~	170 270	0,73 1,12		3,15				3,09	3,02	2,98	2,85	2,55	2,25	1,65									57	8
DMH 60/340.65 T	505953622	340	DN65	3 x 230 В ~ 3 x 400 В ~	295 445	1 1,2		5,4				5,15	5,05	4,9	4,7	4,45	4,1	3,45	2,25								50	8
DRH 60/340.65 M	505954002	340	DN65	1 x 230 В ~	735	3,37		6,8	6,79	6,75	6,7	6,6	6,57	6,5	6,35	6,2	5,95	5,5	4,35	2,85	1,2						50	8
DRH 60/340.65 T	505954622	340	DN65	3 x 230 В ~ 3 x 400 В ~	582 756	1,67 1,5		7,4				7,35	7,3	7,24	7,1	6,9	6,65	6,15	4,9	3,3	1,4						50	8
DRH 120/340.65 T	505957622	340	DN65	3 x 230 В ~ 3 x 400 В ~	1001 1275	2,85 2,64		10,9				10,75	10,68	10,6	10,5	10,38	10,2	9,8	8,7	7,15	5,2	3					59	8
DRH 150/340.65 T	505958622	340	DN65	3 x 230 В ~ 3 x 400 В ~	1345 1796	3,8 3,25		14,9				14,88	14,83	14,75	14,65	14,55	14,3	13,88	12,65	11	9,35	7,15					59	8
DRH 180/340.65 T	505959622	340	DN65	3 x 230 В ~ 3 x 400 В ~	1730 2760	4,85 4,2		17,9					17,8	17,7	17,5	17,3	16,8	15,7	14,1	12,1	10						59	8
DMH 30/360.80 T	505970122	360	DN80	3 x 230 В ~ 3 x 400 В ~	313 484	1,05 1,23	3,9					3,85	3,8	3,75	3,65	3,48	3,1	2,45	1,75							54,5	8	
DMH 60/360.80 T	505973122	360	DN80	3 x 230 В ~ 3 x 400 В ~	535 763	1,82 2,04	5,7					5,66	5,61	5,59	5,5	5,4	5	4,55	3,9	3,1						72	8	
DRH 120/360.80 T	505977122	360	DN80	3 x 230 В ~ 3 x 400 В ~	1410 1820	3,95 3,3	11,8						11,65	11,58	11,5	11,4	11,25	10,75	10,2	9,39	8,37	5,65				72	8	
DRH 150/360.80 T	505978122	360	DN80	3 x 230 В ~ 3 x 400 В ~	1984 2870	5,62 4,64	15,3						15,1	15,06	14,99	14,92	14,75	14,5	14	13,4	12,4	10,3	6			72	8	
DRH 180/360.80 T	505979122	360	DN80	3 x 230 В ~ 3 x 400 В ~	1670 2310	4,7 4	17,5						17,4	17,25	17,1	16,8	16,25	15	13,7	12	10,1	5,5				72	8	

# EVOPLUS SMALL SAN

## ЦИРКУЛЯЦИОННЫЕ НАСОСЫ С МОКРЫМ РОТОРОМ С ЭЛЕКТРОННЫМ РЕГУЛИРОВАНИЕМ



Циркуляционный насос для бытовых систем горячего водоснабжения с закрытым контуром и повышением давления или открытым контуром. Корпус насоса – бронза. Корпус двигателя – литой под давлением алюминий. Рабочее колесо – технополимер. Керамический вал двигателя установлен на графитовых втулках, смазываемых и охлаждаемых перекачиваемой жидкостью. Кожух ротора, гильза статора и фланец гидравлики из нержавеющей стали.

Опорный подшипник – керамика, уплотнительные кольца – EPDM.

Синхронный двигатель с ротором с постоянными магнитами.

### Рабочий диапазон:

расход от 2 до 12 м<sup>3</sup>/ч, напор до 11 м.

### Диапазон температуры жидкости:

от -10 °С до 110 °С.

**Перекачиваемая жидкость:** чистая, без твердых включений и минеральных масел, не вязкая, химически нейтральная, по характеристикам близкая к воде.

**Макс. рабочее давление:** 16 бар (1600 кПа).

**Степень защиты:** IP 44.

**Класс изоляции:** F.

**Монтаж:** вал двигателя в горизонтальном положении.

# EVOPLUS

\*Программа DAB «ПРЕМИУМ СЕРВИС».



АКСЕССУАРЫ  
СТР. 60

### ОДИНАРНЫЕ С РЕЗЬБОВЫМ СОЕДИНЕНИЕМ

МОДЕЛЬ	КОД	МЕЖСЕВЕРНОЕ РАССТОЯНИЕ ММ	ПАТРУБКИ НАСОСА	РЕЗЬБ. СОЕДИН. ПО ЗАПРОСУ		ЭЛЕКТРИЧЕСКИЕ ХАРАКТЕРИСТИКИ			ГИДРАВЛИЧЕСКИЕ ХАРАКТЕРИСТИКИ							ВЕС, КГ	
				СТАНДАРТ.	СПЕЦ. ИСПОЛНЕНИЕ	ИСТОЧНИК ПИТАНИЯ 50Гц	P1 МАКС МОЩН. кВт	In А	Q м <sup>3</sup> /ч л/мин	0	2,4	3	4,2	5,4	7,2		9,6
EVOPLUS 40/180 SAN M	60151144	180	1" ½	1" F	1/2" F - 3/4" F - ПРИСОЕДИНИТ. КОМ-КТ ДЛЯ СВАРКИ Ø 22 / Ø 28	220/240 В	70	0,52	H (M)	4,2	4,2	4	3,1	2,4			4,5
EVOPLUS 60/180 SAN M	60151145	180	1" ½	1" F	1/2" F - 3/4" F - ПРИСОЕДИНИТ. КОМ-КТ ДЛЯ СВАРКИ Ø 22 / Ø 28	220/240 В	100	0,72		6,1	6,1	5,8	4,6	3,4			4,5
EVOPLUS 80/180 SAN M	60151146	180	1" ½	1" F	1/2" F - 3/4" F - ПРИСОЕДИНИТ. КОМ-КТ ДЛЯ СВАРКИ Ø 22 / Ø 28	220/240 В	135	0,95		8,2	8,2	7,7	6,2	4,8	2,9		4,5
EVOPLUS 110/180 SAN M	60151147	180	1" ½	1" F	1/2" F - 3/4" F - ПРИСОЕДИНИТ. КОМ-КТ ДЛЯ СВАРКИ Ø 22 / Ø 28	220/240 В	170	1,16		11,1	10,1	9,2	7,5	5,9	3,9		4,5

### ОДИНАРНЫЕ С ФЛАНЦЕВЫМ СОЕДИНЕНИЕМ

МОДЕЛЬ	КОД	МЕЖСЕВЕРНОЕ РАССТОЯНИЕ ММ	РЕЗЬБ. СОЕДИН. ПО ЗАПРОСУ	ЭЛЕКТРИЧЕСКИЕ ХАРАКТЕРИСТИКИ			ГИДРАВЛИЧЕСКИЕ ХАРАКТЕРИСТИКИ							ВЕС, КГ		
				ИСТОЧНИК ПИТАНИЯ 50Гц	P1 МАКС МОЩН. кВт	In А	Q м <sup>3</sup> /ч л/мин	0	2,4	3	4,2	5,4	7,2		9,6	
DN 32	EVOPLUS B 40/220.32 SAN M	60151148	DN 32 PN 6	220/240 В	85	0,55	H (M)	4,2	4,2	4,2	3,3	2,5	1,3			8,6
	EVOPLUS B 60/220.32 SAN M	60151151	DN 32 PN 6	220/240 В	110	0,75		6,1	6,1	5,6	4,6	3,6	2,2			8,6
	EVOPLUS B 80/220.32 SAN M	60151152	DN 32 PN 6	220/240 В	150	0,97		8	8	7,3	6	4,9	3,3			8,6
	EVOPLUS B 110/220.32 SAN M	60151153	DN 32 PN 6	220/240 В	200	1,3		11,2	10,5	9,6	8,1	6,8	5	2,6		8,6
DN 40	EVOPLUS B 40/250.40 SAN M	60151154	DN 40 PN 10	220/240 В	75	0,55	H (M)	4,2	4,2	4,2	3,3	2,5	1,3			9,3
	EVOPLUS B 60/250.40 SAN M	60151155	DN 40 PN 10	220/240 В	105	0,75		6,1	6,1	5,6	4,6	3,6	2,2			9,3
	EVOPLUS B 80/250.40 SAN M	60151157	DN 40 PN 10	220/240 В	140	0,97		8	8	7,3	6	4,9	3,3			9,3
	EVOPLUS B 110/250.40 SAN M	60151158	DN 40 PN 10	220/240 В	190	1,3		11,2	10,5	9,6	8,1	6,8	5	2,6		9,3

# EVOPUS SAN

## ЦИРКУЛЯЦИОННЫЕ НАСОСЫ С МОКРЫМ РОТОРОМ С ЭЛЕКТРОННЫМ РЕГУЛИРОВАНИЕМ



Циркуляционный насос для бытовых систем горячего водоснабжения с закрытым контуром и повышением давления или открытым контуром. Корпус насоса – бронза. Корпус двигателя – литой под давлением алюминий. Рабочее колесо – технополимер. Стальной вал двигателя установлен на керамических втулках, смазываемых и охлаждающихся перекачиваемой жидкостью. Кожух ротора и фланец гидравлики – нержавеющая сталь, гильза статора – композит с волокнами углерода. Опорный подшипник – керамика, уплотнительные кольца – EPDM. Синхронный двигатель с ротором с постоянными магнитами.

### Рабочий диапазон:

расход от 2 до 12 м<sup>3</sup>/ч, напор до 11 м.

### Диапазон температуры жидкости:

от -10 °С до 110 °С.

**Перекачиваемая жидкость:** чистая, без твердых включений и минеральных масел, не вязкая, химически нейтральная, по характеристикам близкая к воде.

**Макс. рабочее давление:** 16 бар (1600 кПа).

**Степень защиты:** IP 44.

**Класс изоляции:** F.

**Монтаж:** вал двигателя в горизонтальном положении.

# EVOPUS<sup>+</sup>



АКСЕССУАРЫ  
СТР. 60

### ОДИНАРНЫЕ С ФЛАНЦЕВЫМ СОЕДИНЕНИЕМ

МОДЕЛЬ	КОД	МЕЖОСЕВОВОЕ РАССТОЯНИЕ ММ	ОТВЕТНЫЕ ФЛАНЦЫ ПО ЗАПРОСУ	ЭЛЕКТРИЧЕСКИЕ ХАРАКТЕРИСТИКИ			ГИДРАВЛИЧЕСКИЕ ХАРАКТЕРИСТИКИ											ВЕС, КГ					
				ИСТОЧНИК ПИТАНИЯ 50Гц	P1 МАКС МОЩН. кВт	In А	Q м <sup>3</sup> /ч л/мин	0	4,2	5,4	7,2	9,6	12	14,4	18	24	30		36	42			
								0	70	90	120	160	200	240	300	400	500		600	700			
<b>DN 32</b> EVOPLUS B 120/220.32 SAN M	60151163	220	DN 32 PN 10	220/240 В	340	1,7	H (м)	12,1	11,5	10,7	9,5	7,9	6,3	4,7	2,2							24	
<b>DN 40</b> EVOPLUS B 120/250.40 SAN M	60151164	250	DN 40 PN 10	220/240 В	465	2,2	H (м)	12			11,5	10,1	8,7	7,3	5,2							22	
EVOPLUS B 150/250.40 SAN M	60151165	250	DN 40 PN 10	220/240 В	610	2,9		15				14,5	12,8	11,3	9,7	7,5	3,8						20
EVOPLUS B 180/250.40 SAN M	60151166	250	DN 40 PN 10	220/240 В	610	2,9		18			16,2	14,6	13	11,2	9,6	7,4	3,9						20
<b>DN 50</b> EVOPLUS B 100/280.50 SAN M	60151167	280	DN 50 PN 10	220/240 В	430	2,1	H (м)	10			9,4	8,4	7,5	6,7	5,5	3,6	2					22	
EVOPLUS B 120/280.50 SAN M	60151169	280	DN 50 PN 10	220/240 В	530	2,5		12				11	9,9	9	8,2	6,9	4,8	3					21,8
EVOPLUS B 150/280.50 SAN M	60151170	280	DN 50 PN 10	220/240 В	640	3		15,3				12,4	11,5	10,6	9,6	8,3	6,2	4,2					22,8
EVOPLUS B 180/280.50 SAN M	60151171	280	DN 50 PN 10	220/240 В	750	3,45		17,1				14	13	12	11,1	9,7	7,4	5,2	3,1				22,8
<b>DN 65</b> EVOPLUS B 40/340.65 SAN M	60151172	340	DN 65 PN 10	220/240 В	190	1,1	H (м)	4			4	3,8	3,4	3	2,4	1,4						27	
EVOPLUS B 60/340.65 SAN M	60151173	340	DN 65 PN 10	220/240 В	355	1,8		6				6	5,9	5,4	4,7	3,7	2,2						27,2
EVOPLUS B 80/340.65 SAN M	60151176	340	DN 65 PN 10	220/240 В	465	2,2		8				7,8	7,4	6,8	5,9	4,6	3,5	2					27,8
EVOPLUS B 100/340.65 SAN M	60151177	340	DN 65 PN 10	220/240 В	590	2,8		10,1				9,8	9,1	8,4	7,6	6,1	4,7	3,1					28
EVOPLUS B 120/340.65 SAN M	60151178	340	DN 65 PN 10	220/240 В	730	3,45		12				11,5	10,8	10	9	7,4	5,9	4,6	2,8				28,2
EVOPLUS B 150/340.65 SAN M	60151179	340	DN 65 PN 10	220/240 В	1210	5,5		15,2					14,9	14,7	14	12,1	10,3	8,5	6,9				30

## VS

## ЦИРКУЛЯЦИОННЫЕ НАСОСЫ С МОКРЫМ РОТОРОМ



НОВАЯ МОДЕЛЬ



Насос для циркуляции горячей воды в бытовых системах горячего водоснабжения закрытого типа с повышением давления или открытого типа.

Также подходит для солнечных систем подогрева воды. Корпус насоса из бронзы. Корпус двигателя из литого под давлением алюминия. Рабочее колесо – технополимер. Керамический вал установлен на графитовых втулках, смазываемых и охлаждаемых перекачиваемой жидкостью. Кожух ротора, гильза статора и фланец гидравлики – нержавеющая сталь. Опрный подшипник – керамика, уплотнительные кольца – EPDM.

Двухполюсный или четырехполюсный асинхронный электродвигатель с мокрым ротором имеет встроенную защиту от перегрузки.

**Рабочий диапазон:** расход от 0,5 до 3,6 м<sup>3</sup>/ч, напор до 6 м.

**Диапазон температуры жидкости:** от -10 °С до +85 °С (ГВС) +110 °С (для прочих применений).

**Перекачиваемая жидкость:** чистая, без твердых включений и минеральных масел, не вязкая, химически нейтральная, по характеристикам близкая к воде (содержание гликоля не более 30%).

**Макс. рабочее давление:** 10 бар (1000 кПа).

**Степень защиты:** IP 44.

**Класс изоляции:** F.

**Кабельный ввод:** PG 11.

**Монтаж:** вал двигателя в горизонтальном положении.

\*Программа DAB «ПРЕМИУМ СЕРВИС».

АКСЕССУАРЫ  
СТР. 60

МОДЕЛЬ	КОД	МЕЖОСЕВОЕ РАССТОЯНИЕ ММ	ПАТРУБКИ НАСОСА	РЕЗЬБ. СОЕДИН. ПО ЗАПРОСУ	ЭЛЕКТРИЧЕСКИЕ ХАРАКТЕРИСТИКИ			КЛАСС ЭНЕР- ГОЭФФЕКТИВ- НОСТИ	ГИДРАВЛИЧЕСКИЕ ХАРАКТЕРИСТИКИ						ВЕС, кг	КОЛ-ВО НА ПАЛ- LETTE	
					ИСТОЧНИК ПИТАНИЯ 50 Гц	P1 МАКС МОЩН. кВт	In А		Q=м <sup>3</sup> /ч	0	0,6	1,2	1,8	2,4			3
VS 8/150 M	60182217	150	1 1/2"	Латунь 1/2" F - 3/4" F - 1" F Медь d22 e d28	1x230 В	35	0,19	В	Н (М)	0,83	0,75	0,52	0,22			2,6	180
VS 16/150 M	60182216	150	1 1/2"	Латунь 1/2" F - 3/4" F - 1" F Медь d22 e d28	1x230 В	41	0,19	В		1,82	1,75	1,65	1,44	1,07	0,6	2,6	180
VS 35/150 M	60182215	150	1 1/2"	Латунь 1/2" F - 3/4" F - 1" F Медь d22 e d28	1x230 В	55	0,25	В		4,1	3,7	3,3	2,82	2,2	1,6	2,6	180
VS 65/150 M	60182213	150	1 1/2"	Латунь 1/2" F - 3/4" F - 1" F Медь d22 e d28	1x230 В	78	0,34	С		6	5,55	5,05	4,25	3,4	2,6	2,6	180

BV

## ALME / ALPE

## ИН-ЛАЙН НАСОСЫ С ЭЛЕКТРОННЫМ РЕГУЛИРОВАНИЕМ



Циркуляционные насосы с расположением патрубков ин-лайн предназначены для использования в гражданских и промышленных системах отопления, кондиционирования, охлаждения и рециркуляции ГВС. Преобразователь частоты MCE/C обеспечивает циркуляционному насосу предельную эксплуатационную гибкость, автоматически адаптируя насос под различные требования системы и поддерживая в ней постоянный перепад давления.

Корпус насоса и опора двигателя выполнены из чугуна. Присоединение патрубков – резьбовое 2" G. Рабочее колесо – технополимер, торцевое уплотнение – графит/керамика. Насосы оснащаются асинхронным электродвигателем с воздушным охлаждением: четырехполюсным для ALME и двухполюсным для ALPE.

Для обеспечения низкого уровня шума и длительного срока службы ротор вращается на подшипниках увеличенного размера, заполненных смазкой на весь срок службы. Исполнение электродвигателя соответствует требованиям стандартов CEI 2-3.

**Рабочий диапазон:** расход от 1 до 8,4 м<sup>3</sup>/ч, напор до 21 м вод. ст.

**Диапазон температуры жидкости:** от -15 до +120 °С.

**Перекачиваемая жидкость:** чистая, не содержащая твердых и абразивных включений, невязкая, неагрессивная, некристаллизованная, химически нейтральная, по характеристикам близкая к воде, с содержанием гликоля не более 30% (относительно различного процентного содержания гликоля в перекачиваемой жидкости просьба обращаться к специалисту службы технической поддержки).

**Монтаж:** вал двигателя в горизонтальном положении.

**Макс. температура окруж. среды:** +40 °С.

**Максимальное рабочее давление:** 10 бар (1000 кПа).

**Степень защиты:** IP 55.

**Класс изоляции:** F.

MCE/C  
СТР. 2

АКСЕССУАРЫ  
СТР. 60

МОДЕЛЬ	КОД	ЭЛЕКТРИЧЕСКИЕ ХАРАКТЕРИСТИКИ				ГИДРАВЛИЧЕСКИЕ ХАРАКТЕРИСТИКИ										DN В САС. ПАТРУБКА (РЕЗЬБА)	DN НАПОРН. ПАТРУБКА (РЕЗЬБА)	ВЕС, кг							
		ИСТОЧНИК ПИТАНИЯ, 50/60 Гц	НОМ. МОЩН. P2 кВт	л. с.	Ином, А	Q=м <sup>3</sup> /ч	0	1,2	2,4	3,6	4,8	6	7,2	8,4	Q=л/мин				0	20	40	60	80	100	120
ALME 500 M MCE11/C	60143227	1x230 В	0,25	0,33	3,2	Н (М)	5,5	5,4	5,3	4,8	4,1	3	1,5										2" M	2" M	19,5
ALPE 2000 M MCE11/C	60143228	1x230 В	0,55	0,75	6,4		21,1	20,6	19,6	18	16	13,8	10,5	5,3									2" M	2" M	19,5

# ИН-ЛАЙН НАСОСЫ С ЭЛЕКТРОННЫМ РЕГУЛИРОВАНИЕМ

РАБОЧИЙ ДИАПАЗОН

## KLME/ KLPE - ДЛЯ СИСТЕМ ОТОПЛЕНИЯ, КОНДИЦИОНИРОВАНИЯ, ГВС И ОТОПЛЕНИЯ С СОЛНЕЧНЫМИ ПАНЕЛЯМИ

МОДЕЛЬ	НОМ. МОЩН. P2		Q (М³/Ч) (Л/МИН)	0	2,4	3,6	4,8	6	7,2	8,4	9,6	12	14,4	16,8	18	24	30	36	48	60	72	84		
	кВт	л. с.		0	40	60	80	100	120	140	160	200	240	280	300	400	500	600	800	1000	1200	1400		
KLPE 40- 600	0,37	0,5	Н (М)	8,4	8,3	8,3	8,2	7,9	7,7	7,3	6,8	5,6	4	2,2										
KLPE 40-1200	0,55	0,75		14,3	13,9	13,7	13,5	13,2	12,9	12,5	12	10,8	9,2	7,1	6									
KLPE 40-1800	0,85	1,2		18,8	18,3	18	17,6	17,2	16,7	16,2	15,6	14,1	12,4	10,3	9	2,2								
KLME 50-600	0,25	0,33		5,4	5,3	5,1	5,0	4,8	4,6	4,4	4,1	3,5	2,9	2,3	1,9									
KLPE 50-1200	0,75	1		12,2	12,2	12,2	12,1	12,0	11,9	11,7	11,5	11,0	10,3	9,5	9,1	6,6	3,8							
KLPE 50-2000	1,83	2,5		23,4	23,3	23,3	23,2	23,2	23,1	22,9	22,8	22,4	21,8	21,0	20,6	18,2	15,2	12						
KLME 65-600	0,37	0,5		5,1	5,1	5,1	5,1	5,0	5,0	4,9	4,8	4,5	4,2	3,8	3,6	2,1								
KLPE 65-1200	1,1	1,5		12,3	12,3	12,3	12,3	12,3	12,2	12,2	12,2	12,2	12,1	12,0	12,0	11,0	9,2	6,8						
KLPE 65-2000	2	2,7		20,6	20,7	20,7	20,7	20,7	20,7	20,6	20,6	20,5	20,3	20,0	19,8	18,8	17,2	15,1	9,7					
KLME 80-600	0,75	1		5,6	5,7	5,7	5,8	5,8	5,8	5,8	5,8	5,8	5,8	5,7	5,7	5,4	5,0	4,3	2,4					
KLPE 80-1200	1,84	2,5		11,8	11,7	11,7	11,7	11,7	11,7	11,7	11,7	11,6	11,6	11,6	11,6	11,5	11,3	11,0	9,8	7,4	4,2			
KLPE 80-2000	3,67	5		20,8	20,9	20,9	21,0	21,0	21,0	21,0	21,0	21,1	21,1	21,1	21,1	21,1	21,0	20,6	19,3	17,4	14,8	11,7		

## DKLME / DKLPE- ДЛЯ СИСТЕМ ОТОПЛЕНИЯ, КОНДИЦИОНИРОВАНИЯ, ГВС И ОТОПЛЕНИЯ С СОЛНЕЧНЫМИ ПАНЕЛЯМИ

МОДЕЛЬ	НОМ. МОЩН. P2		Q (М³/Ч) (Л/МИН)	0	2,4	3,6	4,8	6	7,2	8,4	9,6	12	14,4	16,8	18	24	30	36	48	60	72		
	кВт	л. с.		0	40	60	80	100	120	140	160	200	240	280	300	400	500	600	800	1000	1200		
DKLPE 40- 600	0,37	0,5	Н (М)	8,3	8,0	7,8	7,5	7,1	6,6	6,0	5,4	3,9	1,9										
DKLPE 40-1200	0,55	0,75		14,3	13,9	13,6	13,2	12,8	12,3	11,8	11,1	9,4	7,5	5,3	4,1								
DKLPE 40-1800	0,85	1,2		19,1	18,6	18,2	17,8	17,3	16,7	16,1	15,4	13,6	11,5	9,1	7,7								
DKLME 50-600	0,25	0,33		5,7	5,5	5,4	5,3	5,1	4,9	4,6	4,2	3,6	2,9	2,0	1,6								
DKLPE 50-1200	0,75	1		12,3	12,0	11,9	11,7	11,5	11,3	11,0	10,8	10,1	9,3	8,4	7,9	5,0							
DKLPE 50-2000	1,83	2,5		23,2	23,0	22,8	22,6	22,3	22,0	21,6	21,3	20,4	19,5	18,5	17,9	14,8	11,2	7,0					
DKLME 65-600	0,37	0,5		5,1	5,1	5,1	5,0	5,0	4,8	4,7	4,5	4,2	3,8	3,3	3,1	1,7							
DKLPE 65-1200	1,1	1,5		12,4	12,3	12,3	12,2	12,1	12,1	12,0	11,9	11,7	11,5	11,4	10,2	8,3	6,0						
DKLPE 65-2000	2	2,7		20,4	20,2	20,1	20,0	20,0	20,0	19,9	19,8	19,7	19,4	19,1	19,0	17,5	15,5	13,0	7,8				
DKLME 80-600	0,75	1		5,6	5,6	5,6	5,6	5,6	5,6	5,5	5,5	5,4	5,3	5,2	5,0	4,6	3,9	3,1					
DKLPE 80-1200	1,84	2,5		11,9	11,8	11,8	11,8	11,7	11,7	11,6	11,6	11,5	11,3	11,2	11,1	10,5	9,7	8,8	4,5	3,9			
DKLPE 80-2000	3,67	5		20,3	20,3	20,3	20,3	20,3	20,3	20,3	20,3	20,3	20,2	20,2	20,1	19,9	19,4	18,8	16,8	13,9	10,4		

# KLME / KLPE / DKLME / DKLPE

ИН-ЛАЙН НАСОСЫ С ЭЛЕКТРОННЫМ РЕГУЛИРОВАНИЕМ



НОВАЯ МОДЕЛЬ



Циркуляционные насосы с расположением патрубков ин-лайн предназначены для использования в гражданских и промышленных системах отопления, кондиционирования, охлаждения и рециркуляции ГВС. ПЧ МСЕ/С обеспечивает циркуляционному насосу предельную эксплуатационную гибкость, автоматически адаптируя насос под различные требования системы и поддерживая в ней постоянный перепад давления. Корпус насоса и опора двигателя выполнены из чугуна. Всасывающий и напорный патрубки оснащены фланцами PN 10 и резьбовыми отверстиями для манометров или контрольных датчиков. Для обеспечения установки насоса в уже существующие системы фланцы насоса совместимы с контролфланцами PN 6. Рабочее колесо выполнено из технополимера. Торцевое уплотнение – графит/керамика. Насосы поставляются в одинарном (KLME и KLPE) и сдвоенном (DKLME и DKLPE) исполнениях. В напорный патрубок насосного агрегата сдвоенного исполнения встроены обратный клапан для предотвращения перетока жидкости при одном работающем насосе. Также в комплект поставки сдвоенного насосного агрегата входит набор фланцев-заглушек, если требуется обслуживание одного из двух насосов. Сдвоенный насосный агрегат позволяет эксплуатировать один насос, если второй необходим в качестве резервного, или оба насоса одновременно. Насосы оснащаются асинхронным электродвигателем с воздушным охлаждением: четырехполюсным для KLME и DKLME, двухполюсным для KLPE и DKLPE. Для обеспечения низкого уровня шума и длительного срока службы ротор вращается на подшипниках увеличенного размера, заполненных смазкой на весь срок службы. ПЧ МСЕ/С защищает электродвигатель насоса от перегрузки. Исполнение электродвигателя соответствует требованиям стандартов CEI 2-3.

**Рабочий диапазон:** расход от 2 до 67 м³/ч, с напором до 13,7 м.

**Диапазон температуры жидкости:** от -15 до +120 °С.

**Перекачиваемая жидкость:** чистая, не содержащая твердых и абразивных включений, невязкая, неагрессивная, некристаллизованная, химически нейтральная, по характеристикам близкая к воде, с содержанием гликоля не более 30% (относительно различного процентного содержания гликоля в перекачиваемой жидкости просьба обращаться к специалисту службы технической поддержки).

**Монтаж:** в горизонтальном или вертикальном положении, электродвигатель всегда выше гидравлики.

**Макс. температура окружающей среды:** +40 °С.

**Макс. рабочее давление:** 10 бар (1000 кПа).

**Степень защиты:** IP 55.

**Класс изоляции F.**

• Стандартные фланцы: DN 40, DN 50, DN 65, DN 80 в исполнении PN 6 / PN 10 (4 отверстия).



МСЕ/С  
СТР. 2

АКСЕССУАРЫ  
СТР. 60

## KLME/KLPE ОДИНАРНЫЕ С ПЧ МСЕ/С

МОДЕЛЬ	ТИПОРАЗМЕРЫ ФЛАНЦЕВ (мм)		ЧИСЛО ПОЛЮСОВ	ПИТАНИЕ 50/60 Гц - 1x220-240 В перем.				ПИТАНИЕ 50 Гц - 3x400 В перем.							
	DN ВСАС. ПАТРУБКА	DN НАПОРН. ПАТРУБКА		КОД	МОДЕЛЬ МСЕ	НОМ. МОЩН. P2 кВт	л. с.	Ином, А	ВЕС, кг	КОД	МОДЕЛЬ МСЕ	НОМ. МОЩН. P2 кВт	л. с.	Ином, А	ВЕС, кг
KLPE 40-600	40	40	2	60142750 *	МСЕ11/С	0,37	0,50	4,3	26						
KLPE 40-1200	40	40	2	60142224 *	МСЕ11/С	0,55	0,75	6,0	26						
KLPE 40-1800	40	40	2	60178953 *	МСЕ11/С	0,85	1,2	5,8	28						
KLME 50-600	50	50	4	60142751 *	МСЕ11/С	0,25	0,33	4,1	31						
KLPE 50-1200	50	50	2	60141862 *	МСЕ11/С	0,75	1,00	7,7	33						
KLPE 50-2000	50	50	2	60180793 *	МСЕ15/С	1,83	2,5	12,8	41						
KLME 65-600	65	65	4	60143475 *	МСЕ11/С	0,37	0,50	4,3	37						
KLPE 65-1200	65	65	2	60141861 *	МСЕ11/С	1,10	1,50	11	43	60144828	МСЕ30/С	1,10	1,50	3,9	58
KLPE 65-2000	65	65	2	60180040 *	МСЕ22/С	2	2,7	13,1	47	60179929	МСЕ30/С	2	2,7	5,3	51
KLME 80-600	80	80	4	60142752 *	МСЕ11/С	0,75	1,00	7,0	47						
KLPE 80-1200	80	80	2	60142212 *	МСЕ15/С	1,84	2,50	16,7	47	60146306 *	МСЕ30/С	1,84	2,50	4,8	52
KLPE 80-2000	80	80	2	-						60181004	МСЕ55/С	3,67	5	9,1	60

\* Доступны с регулированием пропорционального перепада давления ДР-V.

## DKLME/DKLPE СДВОЕННЫЕ С ПЧ МСЕ/С

МОДЕЛЬ	ТИПОРАЗМЕРЫ ФЛАНЦЕВ (мм)		ЧИСЛО ПОЛЮСОВ	ПИТАНИЕ 50/60 Гц - 1x220-240 В перем.				ПИТАНИЕ 50 Гц - 3x400 В перем.							
	DN ВСАС. ПАТРУБКА	DN НАПОРН. ПАТРУБКА		КОД	МОДЕЛЬ МСЕ	НОМ. МОЩН. P2 кВт	л. с.	Ином, А	ВЕС, кг	КОД	МОДЕЛЬ МСЕ	НОМ. МОЩН. P2 кВт	л. с.	Ином, А	ВЕС, кг
DKLPE 40- 600	40	40	2	60142753	МСЕ11/С	0,37	0,50	4,3	56						
DKLPE 40-1200	40	40	2	60141905	МСЕ11/С	0,55	0,75	6,0	61						
DKLPE 40-1800	40	40	2	60179347	МСЕ11/С	0,85	1,2	5,8	66						
DKLME 50-600	50	50	4	60142759	МСЕ11/С	0,25	0,33	4,1	76						
DKLPE 50-1200	50	50	2	60142258 *	МСЕ11/С	0,75	1,00	7,7	88						
DKLPE 50-2000	50	50	2	60181033 *	МСЕ15/С	1,83	2,5	12,8	104						
DKLME 65-600	65	65	4	60142761 *	МСЕ11/С	0,37	0,50	4,3	80						
DKLPE 65-1200	65	65	2	60141906 *	МСЕ11/С	1,10	1,50	11	99	60144099	МСЕ30/С	1,10	1,50	3,9	92
DKLPE 65-2000	65	65	2	60180200 *	МСЕ22/С	2	2,7	13,1	108	60179980	МСЕ30/С	2	2,7	5,3	116
DKLME 80-600	80	80	4	60142763 *	МСЕ11/С	0,75	1,00	7,0	96						
DKLPE 80-1200	80	80	2	60141907 *	МСЕ15/С	1,84	2,50	16	98	60146305 *	МСЕ30/С	1,84	2,50	4,8	108
DKLPE 80-2000	80	80	2	-						60181052	МСЕ55/С	3,67	5	9,1	125

\* Доступны с регулированием пропорционального перепада давления ДР-V.



# ИН-ЛАЙН НАСОСЫ С ЭЛЕКТРОННЫМ РЕГУЛИРОВАНИЕМ

РАБОЧИЙ ДИАПАЗОН

## СМЕ /СМ-GE - для систем отопления, кондиционирования, ГВС и отопления с солнечными панелями

МОДЕЛЬ	НОМ. МОЩН. P2		Q (м³/ч) (л/мин)	H (м)																																			
	кВт	л. с.		0	1,2	2,4	3	3,6	4,5	4,8	6	12	18	24	30	36	42	48	54	60	66	72	78	84	90	102	114	120	150	180	210	240	250	270	330	360			
СМЕ 40- 870 M MCE11/C	0,7	1	8,7	8,7	8,6	8,6	8,5	8,3	8,2	7,9																													
СМЕ 40-1450 M MCE11/C	0,9	1,3					14,5	14,4	14,3	11,8	8																												
СМЕ 40-1450 T MCE30/C	0,9	1,3					14,5	14,4	14,3	11,8	8																												
СМЕ 50-1000 M MCE11/C	0,7	1				10,1	10	9,8	9,6	6,8																													
СМЕ 50-1420 M MCE11/C	1,1	1,5							14,2	13	10	6																											
СМЕ 50-1420 T MCE30/C	1,1	1,5							14,2	13	10	6																											
СМ-GE 65- 660/A/BAQE/0.55 M MCE11/C	0,55	0,75	6,6						6,5	6,2	5,7	4,8																											
СМ-GE 65- 920/A/BAQE/0.75 M MCE11/C	0,75	1	9,2						9,2	9	8,4	7,4	5,7																										
СМ-GE 65- 920/A/BAQE/0.75 T MCE30/C	0,75	1	9,2						9,2	9	8,4	7,4	5,7																										
СМ-GE 65-1200/A/BAQE/1.5 M MCE15/C	1,5	2	12							12	11,9	11,5	10,8	10,1	8,9																								
СМ-GE 65-1200/A/BAQE/1.5 T MCE30/C	1,5	2	12							12	11,9	11,5	10,8	10,1	8,9																								
СМ-GE 65-1680/A/BAQE/3 T MCE30/C	3	4	16,8							16,8	16,5	16,1	15,5	14,6	13,6	12,4	10,9																						
СМ-GE 65-2380/A/BAQE/4 T MCE55/C	4	5,5	23,8							24	23,8	23,4	22,7	21,6	20,4	19	17,1																						
СМ-GE 80- 650/A/BAQE/0.75 M MCE11/C	0,75	1	6,5							6,3	6,1	5,8	5,5	5	4,5	3,9																							
СМ-GE 80- 650/A/BAQE/0.75 T MCE30/C	0,75	1	6,5							6,3	6,1	5,8	5,5	5	4,5	3,9																							
СМ-GE 80- 890/A/BAQE/1.5 M MCE15/C	1,5	2	8,9							8,8	8,7	8,6	8,3	8	7,6	7,2	6,6	6																					
СМ-GE 80- 890/A/BAQE/1.5 T MCE30/C	1,5	2	8,9							8,8	8,7	8,6	8,3	8	7,6	7,2	6,6	6																					
СМ-GE 80-1530/A/BAQE/3 T MCE30/C	3	4	15,3								15,4	15,3	15	14,6	14,1	13,5	12,9	12,2	11,3																				
СМ-GE 80-1700/A/BAQE/4 T MCE55/C	4	5,5	17								17,2	17,2	17,1	16,8	16,5	16,2	15,7	15,1	14,3	13,6	12,6																		
СМ-GE 80-2410/A/BAQE/5.5 T MCE55/C	5,5	7,5	24,1								23,8	23,6	23,3	22,8	22,3	21,5	20,8	19,7	18,6	17,3																			
СМ-GE 80-2700/A/BAQE/7.5 T MCE110/C	7,5	10	27												26	25,5	25	24,5	23,6	22,7	21,5	20,2	19																
СМ-GE 80-3420/A/BAQE/11 T MCE110/C	11	15	34,2													33,2	33	32,5	32	31,5	30,7	29,8	29	28	25	21,7													
СМ-GE 100- 510/A/BAQE/0.75 M MCE11/C	0,75	1	5,1							4,9	4,8	4,7	4,7	4,4	4,2	3,8	3,4	3																					
СМ-GE 100- 510/A/BAQE/0.75 T MCE30/C	0,75	1	5,1							4,9	4,8	4,7	4,7	4,4	4,2	3,8	3,4	3																					
СМ-GE 100- 660/A/BAQE/2,2 M MCE22/C	1,5	2	6,6											6,4	6,3	6,2	6	5,8	5,6	5,3	5	4,7	4,5	4,3	3,7	3													
СМ-GE 100- 660/A/BAQE/2,2 T MCE30/C	1,5	2	6,6											6,4	6,3	6,2	6	5,8	5,6	5,3	5	4,7	4,5	4,3	3,7	3													
СМ-GE 100-1020/A/BAQE/3 T MCE30/C	3	4	10,2											10,2	10,1	10	9,9	9,8	9,7	9,5	9,3	9	8,8	8,6	7,9	7,2	6,7												
СМ-GE 100-1320/A/BAQE/4 T MCE55/C	4	5,5	13,2													13,2	13,2	13,1	12,9	12,7	12,4	12	11,7	11,3	10,4	9,3	8,7												
СМ-GE 100-1650/A/BAQE/5,5 T MCE55/C	5,5	7,5	16,5													16,6	16,5	16,4	16,2	16,1	16	15,7	15,4	15	14,3	13,3	12,7												
СМ-GE 100-2050/A/BAQE/7,5 T MCE110/C	7,5	10	20,5													21	21	21	20,7	20,5	20	19,8	19,5	19	18	16,7	16												
СМ-GE 100-2550/A/BAQE/11 T MCE110/C	11	15	25,5													25,5	25,5	25,5	25,1	25	25	24,6	24,2	24	23	21,5	21												
СМ-GE 100-3290/A/BAQE/15 T MCE150/C	15	20	32,9														33,1	33	32,9	32,8	32,4	32	31,6	30,5	29,5	28,9	24												
СМ-GE 125-1075/A/BAQE/4 T MCE55/C	4	5,5	10,8															10,1	10,1	10	9,9	9,7	9,5	9,1	8,5	8,3	7	5,4											
СМ-GE 125-1270/A/BAQE/5.5 T MCE55/C	5,5	7,5	12,7															12,6	12,6	12,5	12,5	12,4	12,3	12	11,5	11,4	10,1	8,5											
СМ-GE 125-1560/A/BAQE/7.5 T MCE110/C	7,5	10	15,6															15,4	15,4	15,3	15,2	15,1	15	14,7	14,5	14,3	13,3	11,6	9,8										
СМ-GE 125-2100/A/BAQE/11 T MCE110/C	11	15	21															21,5	21,5	21,5	21,4	21,2	21	20,9	20	19,8	18	16											
СМ-GE 125-2550/A/BAQE/15 T MCE150/C	15	20	25,5															25,5	25,5	25,5	25,3	25,1	25,1	25	24,5	24	22,5	20,5	17,5										
СМ-GE 150- 955/A/BAQE/5.5 T MCE55/C	5,5	7,5	9,6																				10,1	10,1	10,0	9,5	8,7	7,7	6,8	5,9	5	4,6	4						
СМ-GE 150-1322/A/BAQE/7.5 T MCE110/C	7,5	10	13,2																				13	12,8	12,6	12,5	11,9	11,1	10,1	8,9	8,5								
СМ-GE 150-1600/A/BAQE/11 T MCE150/C	11	15	16																						15,5	15,5	15,4	14,8	14	13	11,8	11	10,5	9,2					
СМ-GE 150-1950/A/BAQE/15 T MCE150/C	15	20	19,5																							19,5	19,4	19,3	19,2	18,7	17,8	16,8	16	15,5	14,1	12,5			

ЦИРКУЛЯЦИОННЫЕ И ИН-ЛАЙН НАСОСЫ

# ИН-ЛАЙН НАСОСЫ С ЭЛЕКТРОННЫМ РЕГУЛИРОВАНИЕМ

РАБОЧИЙ ДИАПАЗОН

## DCME / DCM-GE - ДЛЯ СИСТЕМ ОТОПЛЕНИЯ, КОНДИЦИОНИРОВАНИЯ, ГВС И ОТОПЛЕНИЯ С СОЛНЕЧНЫМИ ПАНЕЛЯМИ

МОДЕЛЬ	НОМ. МОЩН. P2		Q (M³/ч) (л/мин)	H (M)																				
	кВт	л. с.		0	3	4,5	6	12	18	24	30	36	42	48	54	60	66	72	78	84	90	102	114	
DCME 40-620 M MCE11/C	0,3	0,3	0	6,3	6,2	6,0	5,8	3,0																
DCME 50-460 M MCE11/C	0,3	0,3	0	4,8			4,6	3,9	2,4															
DCME 50-880 M MCE11/C	0,5	0,7	0	9,1			8,8	7,7	5,9															
DCM-GE 65-660/A/BAQE/0.55 M MCE11/C	0,55	0,75	0	6,5			6,4	5,9	5,1	3,8														
DCM-GE 65-920/A/BAQE/0.75 M MCE11/C	0,75	1	0	9,1			9,1	8,8	7,8	6,4	4,5													
DCM-GE 65-920/A/BAQE/0.75 T MCE30/C	0,75	1	0	9,1			9,1	8,8	7,8	6,4	4,5													
DCM-GE 65-1200/A/BAQE/1.5M MCE15/C	1,5	2	0	12,0				11,9	11,6	11,0	10,0	9,0	7,6											
DCM-GE 65-1200/A/BAQE/1.5 T MCE30/C	1,5	2	0	12,0				11,9	11,6	11,0	10,0	9,0	7,6											
DCM-GE 65-1680/A/BAQE/3 T MCE30/C	3	4	0	16,8				16,7	16,3	15,7	14,9	13,7	12,4	11,0	9,3									
DCM-GE 65-2380/A/BAQE/4 T MCE30/C	4	5,5	0	23,8				23,9	23,5	22,8	21,8	20,3	18,6	16,8	14,5									
DCM-GE 80-650/A/BAQE/0.75 M IE2 MCE11/C	0,75	1	0	6,5				6,2	5,8	5,2	4,5	3,7	2,9	2,1										
DCM-GE 80-650/A/BAQE/0.75 T MCE30/C	0,75	1	0	6,5				6,2	5,8	5,2	4,5	3,7	2,9	2,1										
DCM-GE 80-890/A/BAQE/1.5 M MCE15/C	1,5	2	0	8,5						8,3	8,0	7,5	6,8	6,1	5,3	4,4	3,5							
DCM-GE 80-890/A/BAQE/1.5 T MCE30/C	1,5	2	0	8,5						6,7	6,2	5,5	4,8	4,2	3,5	2,9	2,3							
DCM-GE 80-1530/A/BAQE/3 T MCE30/C	3	4	0	14,4						14,1	13,7	13,0	12,2	11,3	10,2	9,2	8,0	6,8						
DCM-GE 80-1700/A/BAQE/4 T MCE30/C	4	5,5	0	16,0						15,7	15,5	15,3	14,6	14,0	13,2	12,3	11,2	10,0	8,9	7,7				
DCM-GE 80-2410/A/BAQE/5.5 T MCE55/C	5,5	7,5	0	24,1								23,3	22,7	22,0	21,1	20,2	18,9	17,6	16,2					
DCM-GE 80-2700/A/BAQE/7.5 T MCE110/C	7,5	10	0	27,0								26,1	26,1	25,5	24,9	24,2	23,2	22,1	20,7	19,3	17,9			
DCM-GE 80-3420/A/BAQE/11 T MCE110/C	11	15	0	34,2									33,3	33,3	32,9	32,3	31,8	30,9	29,9	29,0	27,8	24,4	22,0	20,8
DCM-GE 100-510/A/BAQE/0.75 M MCE11/C	0,75	1	0	4,9				4,8	4,7	4,6	4,5	4,0	3,7	3,2	2,6	2,1								
DCM-GE 100-510/A/BAQE/0.75 T MCE30/C	0,75	1	0	4,9				4,8	4,7	4,6	4,5	4,0	3,7	3,2	2,6	2,1								

МОДЕЛЬ	НОМ. МОЩН. P2		Q (M³/ч) (л/мин)	H (M)																																		
	кВт	л. с.		0	30	36	42	48	54	60	66	72	78	84	90	102	114	120	150	180	210	240	250	270	330	360												
DCM-GE 100-660/A/BAQE/1,5 M MCE15/C	1,5	2	0	6,6	6,4	6,2	6,0	5,8	5,6	5,3	4,9	4,5	4,1	3,7	3,4	2,6	1,8																					
DCM-GE 100-660/A/BAQE/1,5 T MCE30/C	1,5	2	0	6,6	6,4	6,2	6,0	5,8	5,6	5,3	4,9	4,5	4,1	3,7	3,4	2,6	1,8																					
DCM-GE 100-1020/A/BAQE/3 T MCE30/C	3	4	0	10,2	10,2	10,0	9,8	9,6	9,5	9,3	8,9	8,5	8,0	7,5	7,1	5,9	4,7	4,0																				
DCM-GE 100-1320/A/BAQE/4 T MCE55/C	4	5,5	0	13,2			13,2	13,1	13,0	12,8	12,4	11,9	11,3	10,8	10,2	8,8	7,4	6,6																				
DCM-GE 100-1650/A/BAQE/5,5 T MCE55/C	5,5	7,5	0	16,5			16,5	16,4	16,3	16,0	15,8	15,5	14,9	14,4	13,7	12,4	10,8	10,0																				
DCM-GE 100-2050/A/BAQE/7,5 T MCE110/C	7,5	10	0	19,3					19,2	18,8	18,5	17,9	17,6	17,2	16,6	15,5	14,1	13,3																				
DCM-GE 100-2550/A/BAQE/11 T MCE110/C	11	15	0	24,0					23,3	22,8	22,6	22,4	21,9	21,4	21,0	19,8	18,1	17,5																				
DCM-GE 100-3290/A/BAQE/15 T MCE150/C	15	20	0	30,9					30,5	30,3	30,1	29,9	29,4	28,8	28,3	27,0	25,8	25,1	20,0																			
DCM-GE 125-1075/A/BAQE/4 T MCE55/C	4	5,5	0	10,0					9,5	9,4	9,2	9,0	8,7	8,4	7,7	6,8	6,5	4,4	2,4																			
DCM-GE 125-1270/A/BAQE/5,5 T MCE55/C	5,5	7,5	0	11,7					11,8	11,7	11,5	11,4	11,1	10,8	10,2	9,2	8,9	6,4	3,8																			
DCM-GE 125-1560/A/BAQE/7,5 T MCE110/C	7,5	10	0	14,4					14,6	14,6	14,4	14,2	14,0	13,8	13,2	12,7	12,3	10,2	7,5	4,9																		
DCM-GE 125-2100/A/BAQE/11 T MCE110/C	11	15	0	20,1										19,9	19,6	19,3	18,2	17,8	15,4	12,7																		
DCM-GE 125-2550/A/BAQE/15 T MCE150/C	15	20	0	24,5										23,8	23,7	23,4	22,7	22,1	20,0	17,4	13,9																	
DCM-GE 150-955/A/BAQE/5.5 T IE2 MCE55/C	5,5	7,5	0	9,6												8,1	7,0	6,2	4,9	3,5	2,8																	
DCM-GE 150-1322/A/BAQE/7.5 T MCE110/C	7,5	10	0	11,8												11,5	11,5	11,4	11,0	10,0	8,5	7,2	6,0	5,5														
DCM-GE 150-1600/A/BAQE/11 T IE2 MCE110/C	11	15	0	14,8													14,2	14,2	14,0	13,4	12,5	11,4	10,1	9,4	8,8													
DCM-GE 150-1950/A/BAQE/15 T MCE150/C	15	20	0	18,1														17,9	17,8	17,7	17,5	16,9	15,9	14,8	14,0	13,5	10,5	8,9										

ЦИРКУЛЯЦИОННЫЕ И ИН-ЛАЙН НАСОСЫ



# СМЕ / CM-GE / DCME / DCM-GE - 4 ПОЛЮСА

## ИН-ЛАЙН НАСОСЫ С ЭЛЕКТРОННЫМ РЕГУЛИРОВАНИЕМ



Циркуляционные насосы с расположением патрубков ин-лайн предназначены для использования в гражданских и промышленных системах отопления, кондиционирования, охлаждения и рециркуляции ГВС. ПЧ МСЕ/С обеспечивает предельную эксплуатационную гибкость и производительность, позволяя насосу автоматически адаптироваться под различные требования системы и поддерживать в ней постоянный перепад давления. Поставляются одинарные и сдвоенные модели. Всасывающий и напорный патрубки оснащены фланцами PN 16 и резьбовыми отверстиями для манометров или контрольных датчиков. Корпус насоса и опора электродвигателя – чугун, рабочее колесо – чугун или технополимер в зависимости от модели (модели с рабочим колесом из бронзы поставляются в диапазоне типоразмеров от DN 65 до DN 150). Вал гидравлики – нерж. сталь. Стандартизованное по DIN 24960 торцевое уплотнение графит/карбид кремния с уплотнительными кольцами из EPDM. Насосы оснащаются трехфазным четырехполюсным электродвигателем с воздушным охлаждением. Для обеспечения низкого уровня шума и длительного срока службы ротор вращается на подшипниках увеличенного размера. Исполнение электродвигателя соответствует требованиям стандартов CEI 2-3.

**Рабочий диапазон:** расход от 1,2 до 360 м<sup>3</sup>/ч, напор до 34 м вод. ст.

**Диапазон температуры жидкости:** от -10 °C до +130 °C для DN 40-50 и все DCME от -10 °C до +140 °C для DN 65-150.

**Перекачиваемая жидкость:** чистая, не содержащая твердых и абразивных включений, невязкая, неагрессивная, некристаллизованная, химически нейтральная, по характеристикам близкая к воде.

**Монтаж:** в горизонтальном или вертикальном положении мощностью до 7,5 кВт, от 11 кВт только в вертикальном положении. Электродвигатель всегда выше гидравлики.

**Максимальная температура окружающей среды:** +40 °C.

**Максимальное рабочее давление:** 16 бар.

**Степень защиты:** IP 55. **Класс изоляции:** F. **Фланцы:** PN16.

**Ответные фланцы по запросу:** DN 40, DN 50, DN 65, DN 80, DN 100, DN 125, DN 150; PN 16.

**D CONNECT**

МСЕ/С  
СТР. 2

АКСЕССУАРЫ  
СТР. 60

## СМЕ/CM-GE ОДИНАРНЫЕ С ПЧ МСЕ/С

МОДЕЛЬ	ТИПОРАЗМЕРЫ ФЛАНЦЕВ (мм)	
	DN ВСАС. ПАТРУБКА	DN НАПОРН. ПАТРУБКА
СМЕ 40- 870	40	40
СМЕ 40-1450	40	40
СМЕ 50-1000	50	50
СМЕ 50-1420	50	50
CM-GE 65-660	65	65
CM-GE 65 920	65	65
CM-GE 65 1200	65	65
CM-GE 65-1680	65	65
CM-GE 65-2380	65	65
CM-GE 80- 650	80	80
CM-GE 80- 890	80	80
CM-GE 80 1530	80	80
CM-GE 80-1700	80	80
CM-GE 80-2410	80	80
CM-GE 80-2700	80	80
CM-GE 80-3420	80	80
CM-GE 100- 510	100	100
CM-GE 100- 865	100	100
CM-GE 100-1020	100	100
CM-GE 100-1320	100	100
CM-GE 100-1650	100	100
CM-GE 100-2050	100	100
CM-GE 100-2550	100	100
CM-GE 100-3290	100	100
CM-GE 125-1075	125	125
CM-GE 125-1270	125	125
CM-GE 125-1560	125	125
CM-GE 125-2100	125	125
CM-GE 125-2550	125	125
CM-GE 150- 955	150	150
CM-GE 150-1322	150	150
CM-GE 150-1600	150	150
CM-GE 150-1950	150	150

ПИТАНИЕ 50/60 Гц - 1x220-240 В перем.						ПИТАНИЕ 50 Гц - 3x400 В перем.					
КОД	МОДЕЛЬ МСЕ	НОМ. МОЩН. P2		Ином, А	ВЕС, кг	КОД	МОДЕЛЬ МСЕ	НОМ. МОЩН. P2		Ином, А	ВЕС, кг
		кВт	л. с.					кВт	л. с.		
60142764 *	МСЕ11/С	0,75	1	10	45						
60142765 *	МСЕ11/С	0,9	1,2	10	35	60147374 *	МСЕ30/С	0,9	1,2	2,5	35
60142766 *	МСЕ11/С	0,75	1	5,6	51						
60142767 *	МСЕ11/С	1,1	1,5	11,3	40	60147375 *	МСЕ30/С	1,1	1,5	2,5	42,6
60142768 *	МСЕ11/С	0,55	0,8	7,3	62						
60191977 *	МСЕ11/С	0,75	1	9,8	64	60191994 *	МСЕ30/С	0,75	1	1,8	64
60191978 *	МСЕ15/С	1,5	2	15,4	91	60191995 *	МСЕ30/С	1,5	2	3,6	91
						60191979 *	МСЕ30/С	3	4	6,8	101
						60191980 *	МСЕ55/С	4	5,5	8,2	115
60191981 *	МСЕ11/С	0,75	1	9,8	67	60191996	МСЕ30/С	0,75	1	1,8	69,6
60191982 *	МСЕ15/С	1,5	2	15,2	98	60191997 *	МСЕ30/С	1,5	2	3,6	98
						60191983 *	МСЕ30/С	3	4	6,8	134
						60191984 *	МСЕ55/С	4	5,5	8,2	147
						60191985 *	МСЕ55/С	5,5	7,5	10,6	175
						60167282	МСЕ110/С	7,5	10	14,4	205
						60167283 *	МСЕ110/С	11	15	22,4	222
60191986 *	МСЕ11/С	0,75	1	9,7	104	60191998	МСЕ30/С	0,75	1	1,8	106,6
60191987 *	МСЕ22/С	2,2	3	20,7	123	60191999	МСЕ30/С	2,2	3	5,9	126 n
						60191988 *	МСЕ30/С	3	4	6,8	118
						60191989 *	МСЕ55/С	4	5,5	8,2	150
						60191990 *	МСЕ55/С	5,5	7,5	10,6	172
						60167284	МСЕ110/С	7,5	10	14,4	252
						60167285 *	МСЕ110/С	11	15	22,4	255
						60167286 *	МСЕ150/С	15	20	30,5	350
						60191991 *	МСЕ55/С	4	5,5	8,2	207
						60191992 *	МСЕ55/С	5,5	7,5	10,6	209
						60167287 *	МСЕ110/С	7,5	10	14,4	228
						60167288	МСЕ110/С	11	15	22,4	307
						60167289 *	МСЕ150/С	15	20	30,5	363
						60191993	МСЕ55/С	5,5	7,5	10,6	274
						60167290	МСЕ110/С	7,5	10	14,4	294
						60167291 *	МСЕ110/С	11	15	22,4	306
						60167292 *	МСЕ150/С	15	20	30,5	356

\* Доступны с регулированием пропорционального перепада давления ДР-V.

# СМЕ / СМ-GE / DСМЕ / DСМ-GE - 4 ПОЛЮСА

ИН-ЛАЙН НАСОСЫ С ЭЛЕКТРОННЫМ РЕГУЛИРОВАНИЕМ



## DCME/DCM-GE СДВОЕННЫЕ С ПЧ МСЕ/С

МОДЕЛЬ	ТИПОРАЗМЕРЫ ФЛАНЦЕВ (мм)		ПИТАНИЕ 50/60 Гц - 1x220-240 В перем.						ПИТАНИЕ 50 Гц - 3x400 В перем.					
	DN ВСАС. ПАТРУБКА	DN НАПОРН. ПАТРУБКА	КОД	МОДЕЛЬ МСЕ	НОМ. МОЩН. P2		Iном, А	ВЕС, кг	КОД	МОДЕЛЬ МСЕ	НОМ. МОЩН. P2		Iном, А	ВЕС, кг
					кВт	л. с.					кВт	л. с.		
DCME 40-620	40	40	60142830	MCE11/C	0,25	0,33	4,7	45						
DCME 50-460	50	50	60142831 *	MCE11/C	0,25	0,35	4,7	50						
DCME 50-880	50	50	60142832 *	MCE11/C	0,5	0,67	7,2	56						
DCM-GE 65- 660	65	65	60163102 *	MCE11/C	0,55	0,75	7,3	141						
DCM-GE 65- 920	65	65	60192000 *	MCE11/C	0,75	1	9,8	144	60192020 *	MCE30/C	0,75	1	1,8	146
DCM-GE 65-1200	65	65	60192002 *	MCE15/C	1,5	2	15,4	193	60192025 *	MCE30/C	1,5	2	3,6	195
DCM-GE 65-1680	65	65							60192003 *	MCE30/C	3	4	6,8	206
DCM-GE 65-2380	65	65							60192004 *	MCE55/C	4	5,5	8,2	233
DCM-GE 80- 650	80	80	60192005	MCE11/C	0,75	1	9,8	134	60192021 *	MCE30/C	0,75	1	1,8	136
DCM-GE 80- 890	80	80	60192006 *	MCE15/C	1,5	2	15,2	211	60192022 *	MCE30/C	1,5	2	3,6	213
DCM-GE 80-1530	80	80							60192007 *	MCE30/C	3	4	6,8	251
DCM-GE 80-1700	80	80							60192008 *	MCE30/C	4	5,5	8,2	277
DCM-GE 80-2410	80	80							60192009 *	MCE55/C	5,5	7,5	10,6	442
DCM-GE 80-2700	80	80							60167293	MCE110/C	7,5	10	14,4	499
DCM-GE 80-3420	80	80							60167294 *	MCE110/C	11	15	22,4	533
DCM-GE 100- 510	100	100	60192012 *	MCE11/C	0,75	1	9,7	218	60192023	MCE30/C	0,75	1	1,8	220
DCM-GE 100-865	100	100	60192013 *	MCE15/C	1,5	2	15,3	261	60192024 *	MCE30/C	1,5	2	5,9	263
DCM-GE 100-1020	100	100							60192014 *	MCE30/C	3	4	6,8	264
DCM-GE 100-1320	100	100							60192015 *	MCE55/C	4	5,5	8,2	308
DCM-GE 100-1650	100	100							60192016 *	MCE55/C	5,5	7,5	10,6	351
DCM-GE 100-2050	100	100							60167295 *	MCE110/C	7,5	10	14,4	558
DCM-GE 100-2550	100	100							60167296 *	MCE110/C	11	15	22,4	565
DCM-GE 100-3290	100	100							60167297 *	MCE150/C	15	20	30,5	753
DCM-GE 125-1075	125	125							60192017 *	MCE55/C	4	5,5	8,2	501
DCM-GE 125-1270	125	125							60192018 *	MCE55/C	5,5	7,5	10,6	503
DCM-GE 125-1560	125	125							60167298 *	MCE110/C	7,5	10	14,4	538
DCM-GE 125-2100	125	125							60167299	MCE110/C	11	15	22,4	768
DCM-GE 125-2550	125	125							60167301 *	MCE150/C	15	20	30,5	880
DCM-GE 150- 955	150	150							60192019	MCE55/C	5,5	7,5	10,6	658
DCM-GE 150-1322	150	150							60167302	MCE110/C	7,5	10	14,4	693
DCM-GE 150-1600	150	150							60167303 *	MCE110/C	11	15	22,4	719
DCM-GE 150-1950	150	150							60167304 *	MCE150/C	15	20	30,5	818

\* Доступны с регулированием пропорционального перепада давления ДР-V.

# ИН-ЛАЙН НАСОСЫ С ЭЛЕКТРОННЫМ РЕГУЛИРОВАНИЕМ

РАБОЧИЙ ДИАПАЗОН

## СРЕ / СР-GE - ДЛЯ СИСТЕМ ОТОПЛЕНИЯ, КОНДИЦИОНИРОВАНИЯ, ГВС И ОТОПЛЕНИЯ С СОЛНЕЧНЫМИ ПАНЕЛЯМИ

МОДЕЛЬ	НОМ. МОЩН. P2		Q (м³/ч) (л/мин)																							
	кВт	л. с.	0	3,6	4,8	6	12	18	24	30	36	42	48	54	60	66	72	78	84	90	102	114	120	150	180	210
СРЕ 40/2300 М МСЕ11/С	1,1	1,5	21,8	21,8	21,3	21	18																			
СРЕ 40/2300 Т МСЕ30/С	1,1	1,5	21,8	21,8	21,3	21	18																			
СРЕ 40/3500 М МСЕ22/С	2,2	3	34,8	34,9	34,7	34,2	31,7																			
СРЕ 40/3500 Т МСЕ30/С	2,2	3	34,8	34,9	34,7	34,2	31,7																			
СРЕ 40/4700 Т МСЕ55/С	4	5,5				47	44	39,5	35																	
СРЕ 40/5500 Т МСЕ55/С	5,5	7,5				55	53	48	42																	
СРЕ 40/6200 Т МСЕ110/С	7,5	10				62	59	54	49																	
СРЕ 50/2600 М МСЕ15/С	1,5	2				25	22	16																		
СРЕ 50/2600 Т МСЕ30/С	1,5	2				25	22	16																		
СРЕ 50/4100 Т МСЕ55/С	4	5,5				40,7	38,5	34,5	27,7																	
СРЕ 50/4600 Т МСЕ55/С	5,5	7,5						44	41,5	37	31															
СРЕ 50/5650 Т МСЕ110/С	7,5	10						55,5	53	49	44															
СР-GE 65-1470/A/BAQE/1.5 М МСЕ15/С	1,5	2	14,7			14,5	14,3	13,8	13	11,8	10,5	8,6	7													
СР-GE 65-1470/A/BAQE/1.5 Т МСЕ30/С	1,5	2	14,7			14,5	14,3	13,8	13	11,8	10,5	8,6	7													
СР-GE 65-2280/A/BAQE/3 Т МСЕ30/С	3	4	22,8			22,5	22,3	22	21,2	20,2	19	17,4	15,5	13,5												
СР-GE 65-2640/A/BAQE/4 Т МСЕ55/С	4	5,5	26,4			26,2	26	25,6	25	24	23	21,5	19,5	17,5	15											
СР-GE 65-3400/A/BAQE/5.5 Т МСЕ55/С	5,5	7,5	34				34	33,5	32,5	31	29,5	27	24													
СР-GE 65-4100/A/BAQE/7.5 Т МСЕ110/С	7,5	10	41				41	41	40	39	37,5	35,5	33	30	26,5											
СР-GE 65-4700/A/BAQE/11 Т МСЕ110/С	11	15	47						45,5	45	44,3	43,3	42	40,8	39	37	35	32,3								
СР-GE 65-5500/A/BAQE/15 Т МСЕ150/С	15	20	55							56	55,5	54	53,5	52	51	49	47,5	45,5	43	41						
СР-GE 80-1400/A/BAQE/2.2 М МСЕ22/С	2,2	3	14					13,8	13,3	12,9	12,5	12,1	11,4	10,8	10	9,2	8,3	7,5								
СР-GE 80-1400/A/BAQE/2.2 Т МСЕ30/С	2,2	3	14					13,8	13,3	12,9	12,5	12,1	11,4	10,8	10	9,2	8,3	7,5								
СР-GE 80-2050/A/BAQE/4 Т МСЕ55/С	4	5,5	20,5					20	19,5	19,1	18,5	18	17,5	16,5	15,8	14,8	14	12,5	11,5							
СР-GE 80-2400/A/BAQE/5.5 Т МСЕ55/С	5,5	7,5	24					23,6	23,5	23,2	22,8	22,2	21,5	21	20	19,1	18,5	17,5	16,5	13,4						
СР-GE 80-2770/A/BAQE/7.5 Т МСЕ110/С	7,5	10	27,7									27,5	27,3	27,1	26,7	25,8	25,6	24,9	24,5	23	21,2	20,1				
СР-GE 80-3250/A/BAQE/11 Т МСЕ110/С	11	15	32,5										32,2	32	31,8	31,3	30,2	30	29,2	28,7	27	24,8	23,6			
СР-GE 80-4000/A/BAQE/15 Т МСЕ150/С	15	20	40										40,2	40	39,8	39,5	39	38,5	38,2	37,5	36	34,5	33,5	26,9		
СР-GE 100-1600/A/BAQE/4 Т МСЕ55/С	4	5,5	16								15	14,6	14,2	13,7	13,3	12,8	12,3	11,7	11	10,4	9,3	8				
СР-GE 100-1950/A/BAQE/5.5 Т МСЕ55/С	5,5	7,5	19,5								19	18,9	18,7	18,4	18,1	17,5	17,2	16,9	16,5	15,8	14,5	13	12			
СР-GE 100-2350/A/BAQE/7.5 Т МСЕ110/С	7,5	10	23,5								23,1	23	22,8	22,6	22,5	22	21,6	21,1	20,7	20,2	19	17,5	14,8	12		
СР-GE 100-2400/A/BAQE/11 Т МСЕ110/С	11	15	24																22	21,4	20,4	20	17,4	16,8	12	
СР-GE 100-3050/A/BAQE/15 Т МСЕ110/С	15	20	30,5																	29	28,4	27,5	27	24,5	21,3	18,3

H\* (M)

ЦИРКУЛЯЦИОННЫЕ И ИН-ЛАЙН НАСОСЫ

# ИН-ЛАЙН НАСОСЫ С ЭЛЕКТРОННЫМ РЕГУЛИРОВАНИЕМ

РАБОЧИЙ ДИАПАЗОН

## DCPE / DCP-GE - ДЛЯ СИСТЕМ ОТОПЛЕНИЯ, КОНДИЦИОНИРОВАНИЯ, ГВС И ОТОПЛЕНИЯ С СОЛНЕЧНЫМИ ПАНЕЛЯМИ

МОДЕЛЬ	НОМ. МОЩН. P2		Q = м³/ч Q = л/МИН	6	7,5	9	10,5	12	13,5	15	18	21	24	27	30	36	42	48	54	60	180	210	
	кВт	л. с.		100	125	150	175	200	225	250	300	350	400	450	500	600	700	800	900	1000	3000	3500	
DCPE 40/1650 M MCE11/C IE2	0,8	1	H (M)	16,5	15,5	14,5	13,5	12,3	11	9,5	6												
DCPE 40/2450 M MCE15/C IE2	1,5	2		24,5	24	23,5	23	22	21	20	16,5	13											
DCPE 40/2450 T MCE30/C IE2	1,5	2		24,5	24	23,5	23	22	21	20	16,5	13											
DCPE 50/1550 M MCE15/C IE2	1,5	2									15,5	15	14,1	13	11,8	10,5	7						
DCPE 50/1550 T MCE30/C IE2	1,5	2									15,5	15	14,1	13	11,8	10,5	7						
DCPE 50/2450 T MCE30/C IE2	3	4									24,5	24	23,5	23	22	20,5	17						
DCPE 50/3650 T MCE55/C IE2	4	5,5									36,5	35,5	34,5	33,5	32,5	31	27						

МОДЕЛЬ	НОМ. МОЩН. P2		Q = м³/ч Q = л/МИН	0	6	12	18	24	30	36	42	48	54	60	66	72	78	84	90	102	114	120	150	180	210	
	кВт	л. с.		0	100	200	300	400	500	600	700	800	900	1000	1100	1200	1300	1400	1500	1700	1900	2000	2500	3000	3500	
DCP-GE 65-1470/A/BAQE/1.5M MCE11/C	1,5	2	H (M)	14,4	14,2	13,8	13,1	12,0	10,6	9,0	7,0	5,3														
DCP-GE 65-1470/A/BAQE/1.5 T MCE30/C	1,5	2		14,4	14,2	13,8	13,1	12,0	10,6	9,0	7,0	5,3														
DCP-GE 65-2280/A/BAQE/3 T MCE30/C	3	4		22,3			21,1	19,9	18,4	16,8	14,7	12,5	10,2													
DCP-GE 65-2640/A/BAQE/4 T MCE55/C	4	5,5		25,9			24,6	23,7	22,2	20,7	18,8	16,4	14,0	11,4												
DCP-GE 65-3400/A/BAQE/5.5 T MCE55/C	5,5	7,7		33,3			32,5	31,4	29,7	27,4	25,0	21,7	18,2													
DCP-GE 65-4100/A/BAQE/7.5 T MCE110/C	7,5	10		40,2			39,6	39,0	37,4	35,7	33,4	30,7	27,5	23,9	20,1											
DCP-GE 65-4700/A/BAQE/11 T MCE110/C	11	15		46,4					44,3	43,6	42,6	41,3	39,6	38,1	35,9	33,6	31,3	28,4								
DCP-GE 65-5500/A/BAQE/15 T MCE150/C	15	20		54,3						54,7	53,9	52,1	51,2	49,4	48,0	45,6	43,7	41,3	38,4	36,1						
DCP-GE 80-1400/A/BAQE/2.2 M MCE30/C	2,2	3		13,7				14,3	13,7	13,0	12,3	11,4	10,3	9,1	7,8	6,5	5,2	4,0								
DCP-GE 80-1400/A/BAQE/2.2 T MCE30/C	2,2	3		13,7				14,3	13,7	13,0	12,3	11,4	10,3	9,1	7,8	6,5	5,2	4,0								
DCP-GE 80-2050/A/BAQE/4 T MCE55/C	4	5,5		20,1				20,8	20,1	19,5	18,4	17,4	16,2	14,6	13,1	11,3	9,7	7,7	6,1							
DCP-GE 80-2400/A/BAQE/5.5 T MCE55/C	5,5	7,5		23,5				24,5	24,4	23,9	23,1	22,1	20,8	19,6	17,9	16,3	14,8	13,0	11,2	7,1						
DCP-GE 80-2770/A/BAQE/7.5 T MCE110/C	7,5	10		27,1								26,6	26,0	25,3	24,3	22,8	21,9	20,5	19,3	16,2	13,0	11,3				
DCP-GE 80-3250/A/BAQE/11 T MCE110/C	11	15		31,9								31,2	30,5	29,7	28,5	26,7	25,6	24,0	22,6	19,1	15,2	13,2				
DCP-GE 80-4000/A/BAQE/15 T MCE150/C	15	20		39,2								39,7	39,1	38,5	37,7	36,7	35,6	34,6	33,2	30,1	26,9	25,1	15,1			
DCP-GE 100-1600/A/BAQE/4 T MCE55/C	4	5,5		16,0						15,8	15,2	14,5	13,6	12,8	11,8	10,8	9,6	8,4	7,3	5,1	3,0					
DCP-GE 100-1950/A/BAQE/5.5 T MCE55/C	5,5	7,5		19,5						20,1	19,8	19,2	18,5	17,7	16,5	15,5	14,5	13,3	11,8	9,0	6,0	4,5				
DCP-GE100-2350/A/BAQE/7.5 T MCE110/C	7,5	10		23,5						24,5	24,4	24,0	23,6	23,1	22,2	21,4	20,4	19,4	18,3	15,7	12,9	11,7	4,5			
DCP-GE 100-2400/A/BAQE/11 T MCE110/C	11	15		23,6															21,9	21,0	19,7	19,1	15,5	13,4	8,2	
DCP-GE 100-3050/A/BAQE/15 T MCE150/C	15	20		30,0															28,9	27,9	26,5	25,8	21,8	17,0	12,5	

# СРЕ / СР-GE / DCPE / DCP-GE - 2 ПОЛЮСА

## ИН-ЛАЙН НАСОСЫ С ЭЛЕКТРОННЫМ РЕГУЛИРОВАНИЕМ



Циркуляционные насосы с расположением патрубков ин-лайн предназначены для систем отопления, кондиционирования, охлаждения и рециркуляции ГВС. ПЧ МСЕ/Собеспечивает предельную эксплуатационную гибкость и производительность, позволяя насосу автоматически адаптироваться под различные требования системы и поддерживать в ней постоянный перепад давления. Поставляются одинарные и сдвоенные модели. Всасывающий и напорный патрубки оснащены фланцами PN 16 и резьбовыми отверстиями для манометров или контрольных датчиков. Корпус насоса и опора электродвигателя – чугун, рабочее колесо – чугун или технополимер в зависимости от модели (модели с рабочим колесом из бронзы поставляются в диапазоне типоразмеров от DN 65 до DN 150). Вал гидравлики – нерж. сталь. Стандартизованное по DIN 24960 торцевое уплотнение графит/карбид кремния с уплотнительными кольцами из EPDM. Насосы оснащаются трехфазным двухполюсным асинхронным электродвигателем с воздушным охлаждением. Для обеспечения низкого уровня шума и длительного срока службы ротор вращается на подшипниках увеличенного размера. Конструктивное исполнение электродвигателя соответствует требованиям стандартов CEI 2-3.

**Рабочий диапазон:** расход от 1,2 до 230 м<sup>3</sup>/ч, напор до 60 м вод. ст.

**Диапазон температуры жидкости:** от -10 до +130 °С для DN 40-50, от -10 до +140 °С для прочих типоразмеров.

**Перекачиваемая жидкость:** чистая, не содержащая твердых и абразивных включений, невязкая, неагрессивная, некристаллизованная, химически нейтральная, по характеристикам близкая к воде.

**Монтаж:** в горизонтальном или вертикальном положении мощностью до 7,5 кВт, от 11 кВт только в вертикальном положении. Электродвигатель всегда выше гидравлики.

**Макс. температура окружающей среды:** +40 °С.

**Макс. рабочее давление:** 16 бар.

**Степень защиты:** IP 55.

**Класс изоляции:** F.

**Фланцы:** PN16.

**Ответные фланцы по запросу:** DN 40, DN 50, DN 65, DN 80, DN 100, DN 125, DN 150; PN 16.



МСЕ/С  
СТР. 2

АКСЕССУАРЫ  
СТР. 60

## СРЕ / СР-GE ОДИНАРНЫЕ С ПЧ МСЕ/С

МОДЕЛЬ	ТИПОРАЗМЕРЫ ФЛАНЦЕВ (мм)	
	DN ВСАС. ПАТРУБКА	DN НАПОРН. ПАТРУБКА
СРЕ 40/2300	40	40
СРЕ 40/3500	40	40
СРЕ 40/4700	40	40
СРЕ 40/5500	40	40
СРЕ 40/6200	40	40
СРЕ 50/2600	50	50
СРЕ 50/4100	50	50
СРЕ 50/4600	50	50
СРЕ 50/5650	50	50
СР-GE 65-1470	65	65
СР-GE 65-2280	65	65
СР-GE 65-2640	65	65
СР-GE 65-3400	65	65
СР-GE 65-4100	65	65
СР-GE 65-4700	65	65
СР-GE 65-5500	65	65
СР-GE 80-1400	80	80
СР-GE 80-2050	80	80
СР-GE 80-2400	80	80
СР-GE 80-2770	80	80
СР-GE 80-3250	80	80
СР-GE 80-4000	80	80
СР-GE 100-1600	100	100
СР-GE 100-1950	100	100
СР-GE 100-2350	100	100
СР-GE 100-2400	100	100
СР-GE 100-3050	100	100

ПИТАНИЕ 50/60 Гц - 1х220-240 В перем.						ПИТАНИЕ 50 Гц - 3х400 В перем.					
КОД	МОДЕЛЬ МСЕ	НОМ. МОЩН. P2		Ином, А	ВЕС, кг	КОД	МОДЕЛЬ МСЕ	НОМ. МОЩН. P2		Ином, А	ВЕС, кг
		кВт	л. с.					кВт	л. с.		
60142730 *	МСЕ11/С	1,1	1,5	12	49	60147376	МСЕ30/С	1,1	1,5	3	49
60142510 *	МСЕ22/С	2,2	3,0	19,2	52	60147377 *	МСЕ30/С	2,2	3,0	5	52
						60142731	МСЕ55/С	4,0	5,5	5,5	58
						60142791 *	МСЕ55/С	5,5	7,5	10,6	63
						60142792 *	МСЕ110/С	7,5	10,0	14,4	64
60142793	МСЕ15/С	1,5	2,0	14,4	49	60147378	МСЕ30/С	1,5	2,0	3,8	49
						60142794 *	МСЕ55/С	4,0	5,5	7,8	62
						60142511	МСЕ55/С	5,5	7,5	10,6	64
						60142795 *	МСЕ110/С	7,5	10,0	14,4	72
60192030 *	МСЕ15/С	1,5	2	14,5	67	60192041 *	МСЕ30/С	1,5	2	3	69,6
						60192031 *	МСЕ30/С	3	4	5,6	88
						60192032 *	МСЕ55/С	4	5,5	8,2	95
						60191938 *	МСЕ55/С	5,5	7,5	10,2	128
						60167307 *	МСЕ110/С	7,5	10	14,4	131
						60167308 *	МСЕ110/С	11	15	19,9	209
						60167309 *	МСЕ150/С	15	20	26,8	227
60192033 *	МСЕ22/С	2,2	3	20,7	86	60192042 *	МСЕ30/С	2,2	3	4,6	88,6
						60192034 *	МСЕ55/С	4	5,5	8,2	99
						60192035 *	МСЕ55/С	5,5	7,5	10,2	133
						60167310 *	МСЕ110/С	7,5	10	14,4	88
						60167311	МСЕ110/С	11	15	19,9	98
						60167313	МСЕ150/С	15	20	26,8	103
						60192036 *	МСЕ55/С	4	5,5	8,2	86
						60192037	МСЕ55/С	5,5	7,5	10,2	92
						60167315 *	МСЕ110/С	7,5	10	14,4	110
						60167316	МСЕ110/С	11	15	19,9	120
						60167317 *	МСЕ110/С	15	20	26,8	159

\* Доступны с регулированием пропорционального перепада давления ДР-V.

# DCPE / CP-GE / DCP-GE / DCP-GE - 2 ПОЛЮСА

ИН-ЛАЙН НАСОСЫ С ЭЛЕКТРОННЫМ РЕГУЛИРОВАНИЕМ



## DCPE / DCP-GE СДВОЕННЫЕ С ПЧ МСЕ/С

МОДЕЛЬ	ТИПОРАЗМЕРЫ ФЛАНЦЕВ (мм)		ПИТАНИЕ 50/60 Гц - 1x220-240 В перем.						ПИТАНИЕ 50 Гц - 3x400 В перем.					
	DN ВСАС. ПАТРУБКА	DN НАПОРН. ПАТРУБКА	КОД	МОДЕЛЬ МСЕ	НОМ. МОЩН. P2		Iном, А	ВЕС, кг	КОД	МОДЕЛЬ МСЕ	НОМ. МОЩН. P2		Iном, А	ВЕС, кг
		кВт			л. с.	кВт					л. с.			
DCPE 40/1650	40	40	60142842	MCE11/C	0,75	1	9,0	54						
DCPE 40/2450	40	40	60142279 *	MCE15/C	1,5	2,0	15,8	58	60147384 *	MCE30/C	1,5	2,0	3,4	58
DCPE 50/1550	50	50	60142843	MCE15/C	1,5	2,0	15,8	60	60147385 *	MCE30/C	1,5	2,0	3,4	60
DCPE 50/2450	50	50							60142844 *	MCE30/C	3,0	4,0	5,9	75
DCPE 50/3650	50	50							60142845 *	MCE55/C	4,0	5,5	7,8	95
DCP-GE 65-1470	65	65	60192043 *	MCE11/C	1,5	2	14,5	148	60192056 *	MCE30/C	1,5	2	3	150
DCP-GE 65-2280	65	65							60192044 *	MCE30/C	3	4	5,6	193
DCP-GE 65-2640	65	65							60192045 *	MCE55/C	4	5,5	8,2	206
DCP-GE 65-3400	65	65							60192055 *	MCE55/C	5,5	7,7	10,2	272
DCP-GE 65-4100	65	65							60167318 *	MCE110/C	7,5	10	14,4	284
DCP-GE 65-4700	65	65							60167319 *	MCE110/C	11	15	19,9	423
DCP-GE 65-5500	65	65							60167320 *	MCE150/C	15	20	26,8	459
DCP-GE 80-1400	80	80	60192049	MCE22/C	2,2	3	20,7	177	60192057 *	MCE30/C	2,2	3	4,6	179
DCP-GE 80-2050	80	80							60192050 *	MCE55/C	4	5,5	8,2	195
DCP-GE 80-2400	80	80							60192051 *	MCE55/C	5,5	7,5	10,2	264
DCP-GE 80-2770	80	80							60167321 *	MCE110/C	7,5	10	14,4	186
DCP-GE 80-3250	80	80							60167322	MCE110/C	11	15	19,9	204
DCP-GE 80-4000	80	80							60167323 *	MCE150/C	15	20	26,8	214
DCP-GE 100-1600	100	100							60192052	MCE55/C	4	5,5	8,2	183
DCP-GE 100-1950	100	100							60192053	MCE55/C	5,5	7,5	10,2	197
DCP-GE 100-2350	100	100							60167324 *	MCE110/C	7,5	10	14,4	230
DCP-GE 100-2400	100	100							60167325	MCE110/C	11	15	19,9	273
DCP-GE 100-3050	100	100							60167326 *	MCE150/C	15	20	26,8	352

\* Доступны с регулированием пропорционального перепада давления ДР-V.

## ALM / ALP

### ИН-ЛАЙН НАСОСЫ



Циркуляционные насосы с расположением патрубков ин-лайн предназначены для частных и промышленных систем отопления, кондиционирования и рециркуляции ГВС.

Рабочее колесо – технополимер, торцевое уплотнение – графит/керамика. Насосы оснащаются асинхронным электродвигателем с воздушным охлаждением: четырехполюсным для моделей ALM и двухполюсным для ALP.

В версию с однофазным электродвигателем встроена защита от перегрузки.

Трехфазные электродвигатели должны иметь защиту от перегрузки, соответствующую действующим нормам.

**Корпус насоса и опора двигателя – бронза.**

**Рабочий диапазон:** расход от 0,6 до 6,5 м<sup>3</sup>/ч, напор до 7,7 м.

**Диапазон температуры жидкости:** от -15 °С до +120 °С.

**Перекачиваемая жидкость:** чистая, не содержащая твердых и абразивных включений, невязкая, неагрессивная, некристаллизованная, химически нейтральная, по характеристикам близкая к воде.

**Макс. температура окружающей среды:** +40 °С.

**Мак. рабочее давление:** 10 бар (1000 кПа).

**Степень защиты:** IP 55.

**Класс изоляции:** F.

АКСЕССУАРЫ  
СТР. 60

## ALM 200 /ALP 800

ALM - 1400 об/мин. - 4 ПОЛЮСА

ALP - 2800 об/мин. - 2 ПОЛЮСА

МОДЕЛЬ	КОД	МЕЖСЕВОВЕ РАССТОЯНИЕ мм	ПАТРУБКИ НАСОСА	DNA G-M	DNM G-M	ЭЛЕКТРИЧЕСКИЕ ХАРАКТЕРИСТИКИ			ГИДРАВЛИЧЕСКИЕ ХАРАКТЕРИСТИКИ						ВЕС, кг	КОЛ-ВО НА ПАЛ- LETTE		
						ИСТОЧНИК ПИТАНИЯ	P2 НОМИНАЛЬНАЯ МОЩНОСТЬ		In A	Q=м <sup>3</sup> /ч	0	1,2	2,4	3,6			4,8	6
							кВт	л.с.										
ALM 200 M	105100004	180	1 1/2"	1 1/2"	1 1/2"	1x220-240 В ~	0,059	0,08	0,7	H (M)	1,9	1,65	1				7,5	39
ALM 200 T	105100014	180	1 1/2"	1 1/2"	1 1/2"	3x230-400V~	0,059	0,08	0,53-0,3		1,9	1,65	1				7,5	39
ALP 800 M	105100084	180	1 1/2"	1 1/2"	1 1/2"	1x220-240 В ~	0,37	0,5	1,4		7,7	7,2	6,3	5,8	3,9	2	7,5	39
ALP 800 T	105100094	180	1 1/2"	1 1/2"	1 1/2"	3x230-400V~	0,37	0,5	1,2-0,7		7,7	7,2	6,3	5,8	3,9	2	7,5	39

## ALM / ALP

### ИН-ЛАЙН НАСОСЫ



Циркуляционные насосы с расположением патрубков ин-лайн предназначены для частных и промышленных систем отопления, кондиционирования и рециркуляции ГВС.

Рабочее колесо – технополимер, торцевое уплотнение – графит/керамика. Насосы оснащаются асинхронным электродвигателем с воздушным охлаждением: четырехполюсным для моделей ALM и двухполюсным для ALP.

В электродвигатель однофазных моделей встроена защита от перегрузки. Трехфазные электродвигатели должны иметь защиту от перегрузки, соответствующую действующим нормам.

**Корпус насоса и опора двигателя – чугун.**

**Рабочий диапазон:** от 1,5 до 8,4 м<sup>3</sup>/ч, напор до 21 м.

**Диапазон температуры жидкости:** от -15 °С до +120 °С.

**Перекачиваемая жидкость:** чистая, не содержащая твердых и абразивных включений, невязкая, неагрессивная, некристаллизованная, химически нейтральная, по характеристикам близкая к воде.

**Макс. температура окружающей среды:** +40 °С.

**Макс. рабочее давление:** 10 бар (1000 кПа).

**Степень защиты:** IP 55.

**Класс изоляции:** F.

АКСЕССУАРЫ  
СТР. 60

## ALM 500 /ALP 2000

ALM - 1400 об/мин. - 4 ПОЛЮСА

ALP - 2800 об/мин. - 2 ПОЛЮСА

МОДЕЛЬ	КОД	МЕЖСЕВОВЕ РАССТОЯНИЕ мм	ПАТРУБКИ НАСОСА	DNA G-M	DNM G-M	ЭЛЕКТРИЧЕСКИЕ ХАРАКТЕРИСТИКИ			ГИДРАВЛИЧЕСКИЕ ХАРАКТЕРИСТИКИ								ВЕС, кг	КОЛ-ВО НА ПАЛ- LETTE		
						ИСТОЧНИК ПИТАНИЯ	P2 НОМИНАЛЬНАЯ МОЩНОСТЬ		In A	Q=м <sup>3</sup> /ч	0	1,2	2,4	3,6	4,8	6			7,2	8,4
							кВт	л.с.												
ALM 500 M	105100024	250	2" G-M	2" G-M	2" G-M	1x220-240 В ~	0,25	0,33	1	H (M)	5,5	5,4	5,3	4,8	4,1	3	1,5		14,5	21
ALM 500 T	105100034	250	2" G-M	2" G-M	2" G-M	3x230-400 В ~	0,25	0,33	1-0,6		5,5	5,4	5,3	4,8	4,1	3	1,5		14,5	21
ALP 2000 M	105100124	250	2" G-M	2" G-M	2" G-M	1x220-240 В ~	0,55	0,75	3,7		21,1	20,6	19,6	18	16	13,8	10,5	5,3	14,5	21
ALP 2000 T	105100134	250	2" G-M	2" G-M	2" G-M	3x230-400 В ~	0,55	0,75	2,3-1,3		21,1	20,6	19,6	18	16	13,8	10,5	5,3	14,5	21







# CM / CM-G / DCM / DCM-G - 4 ПОЛЮСА

## ИН-ЛАЙН НАСОСЫ



Циркуляционные насосы с расположением патрубков ин-лайн предназначены для частных и промышленных систем отопления, кондиционирования и рециркуляции ГВС. Корпус насоса, опора двигателя - чугун. Рабочее колесо - чугун или технополимер в зависимости от модели (модели с рабочим колесом из бронзы поставляются в диапазоне типоразмеров от DN 65 до DN 150), крышка вентилятора – чугун. Присоединение - фланцы PN 16 с резьбовыми отверстиями для манометров или контрольных датчиков. Торцевое уплотнение – графит/керамика.

Насосы оснащаются трехфазным четырехполюсным асинхронным электродвигателем с воздушным охлаждением. Для электродвигателя следует обеспечить защиту от перегрузки, соответствующую действующим нормам.

**Рабочий диапазон:**

расход от 1,2 до 420 м<sup>3</sup>/ч, напор до 41 м.

**Диапазон температуры жидкости:**

от -10 °C до +140 °C.

**Перекачиваемая жидкость:** чистая, не содержащая твердых и абразивных включений, невязкая, неагрессивная, некристаллизованная, химически нейтральная.

**Макс. температура окружающей среды:**

+40 °C.

**Макс. рабочее давление:** 16 бар (1600 кПа).

**Степень защиты:** IP 55.

**Класс изоляции:** F.

Ответные фланцы PN 16 поставляются по запросу.

IE3 ≥ 0,75 kW

IE2 ≥ 0,75 kW EXTRA EU

АКСЕССУАРЫ  
СТР. 60

## CM/CM-G ОДИНАРНЫЕ С ФЛАНЦЕВЫМ СОЕДИНЕНИЕМ

МОДЕЛЬ	КОД	МЕЖОСЕ-ВОЕ РАССТОЯНИЕ мм	ПАТРУБКИ НАСОСА	ЭЛЕКТРИЧЕСКИЕ ХАРАКТЕРИСТИКИ							ГИДРАВЛИЧЕСКИЕ ХАРАКТЕРИСТИКИ																ВЕС, кг										
				ИСТОЧНИК ПИТАНИЯ	P1 МАКС. МОЩН. кВт	P2 НОМН. МОЩ.		InA	ТИП ЭЛ. ДВИГ.	Q=л/мин		Q=м³/ч																									
кВт	л.с.	230	400			0	20			40	50	60	80	100	200	300	400	500	600	700	800																
CM 40-440 T	60180063	390	DN 40	3 x 230 - 400 V ~	0,28	0,75	1,00	2,2	1,3	IE3	4,4	4,4	4,3	4,3	4,2	3,8	3,5																				41
CM 40-540 T	60180064	390	DN 40	3 x 230 - 400 V ~	0,33	0,75	1,00	2,4	1,4		5,4	5,4	5,3	5,2	5,1	4,8	4,5																			41	
CM 40-670 T	60180065	390	DN 40	3 x 230 - 400 V ~	0,39	0,75	1,00	2,2	1,3		6,7	6,7	6,7	6,6	6,5	6,2	5,8																			41	
CM 40-870 T	60180066	390	DN 40	3 x 230 - 400 V ~	0,51	0,75	1,00	2,5	1,45		8,7	8,7	8,6	8,6	8,5	8,2	7,9																			41	
CM 40-1300 T	60180067	380	DN 40	3 x 230 - 400 V ~	1,1	0,75	1,00	3,3	1,9					13	12,9	12,5	12,4	9,8	6																	30	
CM 40-1450 T	60180068	380	DN 40	3 x 230 - 400 V ~	1,2	1,10	1,50	4,3	2,5							14,4	14,3	11,8	8																	30	
CM 50-510 T	60180069	425	DN 50	3 x 230 - 400 V ~	0,35	0,75	1,00	2,4	1,4							5	4,6	4,2																		46,6	
CM 50-630 T	60180070	425	DN 50	3 x 230 - 400 V ~	0,5	0,75	1,00	2,4	1,4							6,2	5,8	5,5																		46,6	
CM 50-780 T	60180071	425	DN 50	3 x 230 - 400 V ~	0,5	0,75	1,00	2,5	1,44							7,7	7,4	7,1																		46,6	
CM 50-1000 T	60180072	425	DN 50	3 x 230 - 400 V ~	0,64	0,75	1,00	2,94	1,7							10,1	9,8	9,6	6,8																	46,6	
CM 50-1270 T	60180073	400	DN 50	3 x 230 - 400 V ~	1,4	1,10	1,50	4,3	2,5									12,7	11,2	8,5																36	
CM 50-1420 T	60180074	400	DN 50	3 x 230 - 400 V ~	1,4	1,10	1,50	4,3	2,5									14,2	13	10	6															36	
CM-G 65-420/A/BAQE/0,25	1D4111Gx3	360	DN 65	3 x 230 - 400 V ~	0,4	0,25	0,33	1,6	0,9		-	4,2					4,1	3,7	3	2,1																55	
CM-G 65-540/A/BAQE/0,37	1D4111G13	360	DN 65	3 x 230 - 400 V ~	0,6	0,37	0,50	1,7	0,98		-	5,4					5,3	5	4,4	3,5																55	
CM-G 65-660/A/BAQE/0,55	1D4111G23	360	DN 65	3 x 230 - 400 V ~	0,8	0,55	0,75	2,6	1,5	-	6,6					6,5	6,2	5,7	4,8																65		
CM-G 65-760/A/BAQE/0,55	1D4211G23	360	DN 65	3 x 230 - 400 V ~	0,8	0,55	0,75	2,6	1,5	-	7,6					7,7	7,6	6,7	5,5																73		
CM-G 65-920/A/BAQE/0,75	1D4211G3W	360	DN 65	3 x 230 - 400 V ~	1,2	0,75	1,00	3,1	1,8	IE3	9,2					9,2	9	8,4	7,4	5,7															67		
CM-G 65-1080/A/BAQE/1,1	1D4311G4W	475	DN 65	3 x 230 - 400 V ~	1,6	1,10	1,50	4,3	2,5		10,8						10,8	10,6	10,2	9,5	8,6	7,3														77	
CM-G 65-1200/A/BAQE/1,5	1D4311G5W	475	DN 65	3 x 230 - 400 V ~	2,0	1,50	2,00	6,2	3,6		12						12	11,9	11,5	10,8	10,1	8,9														71	
CM-G 65-1530/A/BAQE/2,2	1D4311G6W	475	DN 65	3 x 230 - 400 V ~	2,9	2,20	3,00	10,2	5,9		15,3							15,3	15,2	14,8	14	13,3	12,1	10,8												86	
CM-G 65-1680/A/BAQE/3	1D4311G7X	475	DN 65	3 x 400 V ~ 1	2,7	3,00	4,00	-	6,8		16,8							16,8	16,5	16,1	15,5	14,6	13,6	12,4												72	
CM-G 65-2380/A/BAQE/4	1D4411G8X	475	DN 65	3 x 400 V ~ 1	4,3	4,00	5,50	-	8,2		23,8							24	23,8	23,4	22,7	21,6	20,4	19												92	

<sup>1</sup> Возможен запуск по схеме "звезда" (Y)

**CM / CM-G / DCM / DCM-G - 4 ПОЛЮСА**

ИН-ЛАЙН НАСОСЫ



IE3 ≥ 0,75 kW

IE2 ≥ 0,75 kW

EXTRA EU

**CM-G ОДИНАРНЫЕ С ФЛАНЦЕВЫМ СОЕДИНЕНИЕМ**

МОДЕЛЬ	КОД	МЕЖОСЕ- ВОЕ РАСТОЯ- НИЕ мм	ПАТРУБКИ НАСОСА	ЭЛЕКТРИЧЕСКИЕ ХАРАКТЕРИСТИКИ							ГИДРАВЛИЧЕСКИЕ ХАРАКТЕРИСТИКИ																	ВЕС, кг										
				ИСТОЧНИК ПИТАНИЯ	P1 МАКС. МОЩН. кВт	НОМИНАЛ. МОЩНОСТЬ		In A		ТИП ЭЛЕКТИ- ТЕЛЯ	Q=м³/ч		Q=л/мин																									
						кВт	л.с.	230	400		0	12	18	24	30	36	42	48	60	72	84	90	102	114	120	150	180											
CM 80-550/A/ BAQE/0,55	1D5111G23	360	DN 80	3x230-400V~	0,8	0,55	0,75	2,6	1,5	-	5,5	5,2	5	4,7	4,3	3,9	3,3	2,6																			67	
CM-G 80-650/A/ BAQE/0,75	1D5111G3W	360	DN 80	3x230-400V~	1,2	0,75	1,00	3,1	1,8	IE3	6,5	6,3	6,1	5,8	5,5	5	4,5	3,9																		61		
CM-G 80-740/A/ BAQE/1,1	1D5211G4W	440	DN 80	3x230-400V~	1,5	1,10	1,50	4,3	2,5		7,4	7,4	7,3	7,2	6,9	6,7	6,3	5,8	4,4																			68
CM-G 80-890/A/ BAQE/1,5	1D5211G5W	440	DN 80	3x230-400V~	2	1,50	2,00	6,2	3,6		8,9		8,8	8,7	8,6	8,3	8	7,6	6,6																			67
CM-G 80-1050/A/ BAQE/2,2	1D5211G6W	440	DN 80	3x230-400V~	2,4	2,20	3,00	10,2	5,9		10,5				10,4	10,3	10,2	9,9	9,6	8,8																		80
CM-G 80-1530/A/ BAQE/3	1D5311G7X	500	DN 80	3x400V~¹	3,6	3,00	4,00	-	6,8		15,3				15,4	15,3	15	14,6	14,1	12,9	11,3																	81
CM-G 80-1700/A/ BAQE/4	1D5311G8X	500	DN 80	3x400V~¹	3,9	4,00	5,50	-	8,2		17				17,2	17,2	17,1	16,8	16,5	15,7	14,3	12,6																98
CM-G 80-2410/A/ BAQE/5,5	1D5411G9X	620	DN 80	3x400V~¹	6,5	5,50	7,50	-	10,6		24,1				23,8	23,6	23,3	22,8	22,3	20,8	18,6																	204
CM-G 80-2700/A/ BAQE/7,5	1D5511GAX	620	DN 80	3x400V~¹	8,7	7,50	10,00	-	14,4		27							26	25,5	24,5	22,7	20,2	19														187	
CM-G 80-3420/A/ BAQE/11	1D5511GBX	620	DN 80	3x400V~¹	12,7	11,00	15,00	-	22,4		34,2								33,2	33	32	30,7	29	28	25	21,7											277	
CM-G 100-510/A/ BAQE/0,75	1D6111G3W	500	DN 100	3x230-400V~	1,2	0,75	1,00	3,1	1,8		5,1	4,9	4,8	4,7	4,7	4,4	4,2	3,8	3																			78
CM-G 100-650/A/ BAQE/1,1	1D6111G4W	500	DN 100	3x230-400V~	1,4	1,10	1,50	4,3	2,5		6,5	6,4	6,4	6,3	6,2	6	5,8	5,5	4,6																			78
CM-G 100-660/A/ BAQE/1,5	1D6211G5W	550	DN 100	3x230-400V~	2	1,50	2,00	6,2	3,6		6,6					6,4	6,3	6,2	6	5,6	5	4,5	4,3	3,7	3												95	
CM-G 100-865/A/ BAQE/2,2	1D6211G6W	550	DN 100	3x230-400V~	3	2,20	3,00	10,2	5,9		8,6					8,5	8,5	8,3	8,2	7,7	7,2	6,7	6,3	5,7	4,9	4,6											108	
CM-G 100-1020/A/ BAQE/3	1D6211G7X	550	DN 100	3x400V~¹	3,6	3,00	4,00	-	6,8	10,2					10,2	10,1	10	9,9	9,7	9,3	8,8	8,6	7,9	7,2	6,7										102			
CM-G 100-1320/A/ BAQE/4	1D6311G8X	550	DN 100	3x400V~¹	4,6	4,00	5,50	-	8,2	13,2								13,2	13,2	12,9	12,4	11,7	11,3	10,4	9,3	8,7										137		
CM-G 100-1650/A/ BAQE/5,5	1D6311G9X	550	DN 100	3x400V~¹	6,9	5,50	7,50	-	10,6	16,5								16,6	16,5	16,2	16	15,4	15	14,3	13,3	12,7										182		
CM-G 100-2050/A/ BAQE/7,5	1D6411GAX	670	DN 100	3x400V~¹	8,5	7,50	10,00	-	14,4	20,5								21	21	20,7	20	19,5	19	18	16,7	16										230		
CM-G 100-2550/A/ BAQE/11	1D6411GBX	670	DN 100	3x400V~¹	12,1	11,00	15,00	-	22,4	25,5								25,5	25,5	25,1	25	24,2	24	23	21,5	21										323		
CM-G 100-3290/A/ BAQE/15	1D6511GCX	670	DN 100	3x400V~¹	17,1	15,00	20,00	-	30,5	32,9									33	32,8	32	31,6	30,5	29,5	28,9	24										333		
CM-G 100-3680/A/ BAQE/18,5	1D6511GDY	670	DN 100	3x400V~¹	19,6	18,50	25,00	-	34,3	36,8									37	36,8	36,5	36,1	35,5	34,5	34	29,5									359			
CM-G 100-4100/A/ BAQE/22	1D6511GEX	670	DN 100	3x400V~¹	22,4	22,00	30,00	-	40,2	41									41,4	41	40,6	40,5	39,8	39	38,5	34,8	29								370			

<sup>1</sup> Возможен запуск по схеме "звезда" (Y)

# CM / CM-G / DCM / DCM-G - 4 ПОЛЮСА

ИН-ЛАЙН НАСОСЫ



IE3 ≥ 0,75 kW

IE2 ≥ 0,75 kW

EXTRA EU

## CM-G ОДИНАРНЫЕ С ФЛАНЦЕВЫМ СОЕДИНЕНИЕМ

МОДЕЛЬ	КОД	МЕЖОСЕ- ВОЕ РАССТОЯ- НИЕ ММ	ПАТРУБКИ НАСОСА	ЭЛЕКТРИЧЕСКИЕ ХАРАКТЕРИСТИКИ				ГИДРАВЛИЧЕСКИЕ ХАРАКТЕРИСТИКИ													ВЕС, кг				
				ИСТОЧНИК ПИТАНИЯ	P1 МАКС. МОЩН. кВт	P2 НОМИНАЛ. МОЩНОСТЬ		In (A)	ТИП ЭЛ. ДВИГА- ТЕЛЯ	Q=м³/ч															
						кВт	л.с.			400	Q=л/мин	0	60	72	84	90	102	114	120	150		180	210		
CM-G 125-1075/A/ BAQE/4	1D7311G8X	620	DN 125	3 x 400 V ~ <sup>1</sup>	5,1	4,00	5,50	8,2	IE3	H (M)	10,8	10,1	10	9,7	9,5	9,1	8,5	8,3	7	5,4		191			
CM-G 125-1270/A/ BAQE/5,5	1D7311G9X	620	DN 125	3 x 400 V ~ <sup>1</sup>	7,2	5,50	7,50	10,6			12,7	12,6	12,5	12,4	12,3	12	11,5	11,4	10,1	8,5		237			
CM-G 125-1560/ A/BAQE/7,5	1D7311GAX	620	DN 125	3 x 400 V ~ <sup>1</sup>	9,5	7,50	10,00	14,4			15,6	15,4	15,3	15,1	15	14,7	14,5	14,3	13,3	11,6	9,8		218		
CM-G 125-2100/ A/BAQE/11	1D7411GBX	800	DN 125	3 x 400 V ~ <sup>1</sup>	13,6	11,00	15,00	22,4			21	21,5	21,2	21	20,9	20	19,8	18	16			311			
CM-G 125-2550/ A/BAQE/15	1D7411GCX	800	DN 125	3 x 400 V ~ <sup>1</sup>	16,3	15,00	20,00	30,5			25,5	25,5	25,1	25,1	25	24,5	24	22,5	20,5	17,5		321			
CM-G 125-3200/A/ BAQE/18,5	1D7511GDX	800	DN 125	3 x 400 V ~ <sup>1</sup>	17,9	18,50	25,00	34,3			32			31,5	31,4	31	30,5	28,8	26	23		346			
CM-G 125-3600/ A/BAQE/22	1D7511GEX	800	DN 125	3 x 400 V ~ <sup>1</sup>	22,4	22,00	30,00	40,2			36			35,5	35,2	35	34,6	33,2	31	28	24	357			
CM-G 125-4022/ A/BAQE/30	1D7511GFX	800	DN 125	3 x 400 V ~ <sup>1</sup>	26,5	30,00	40,00	53,7			40,2			39,7	39,3	39,1	38,7	37,1	34,6	31,3	26,8	453			

МОДЕЛЬ	КОД	МЕЖОСЕ- ВОЕ РАССТОЯ- НИЕ ММ	ПАТРУБКИ НАСОСА	ЭЛЕКТРИЧЕСКИЕ ХАРАКТЕРИСТИКИ				ГИДРАВЛИЧЕСКИЕ ХАРАКТЕРИСТИКИ													ВЕС, кг						
				ИСТОЧНИК ПИТАНИЯ	P1 МАКС. МОЩН. кВт	P2 НОМИНАЛ. МОЩНОСТЬ		In (A)	ТИП ЭЛ. ДВИГА- ТЕЛЯ	Q=м³/ч																	
						кВт	л.с.			400	Q=л/мин	0	84	90	102	114	120	150	180	210		250	300	360	390	420	
CM-G 150-955/A/ BAQE/5,5	1D8411G9X	800	DN 150	3 x 400 V ~ <sup>1</sup>	7,5	5,50	7,50	10,6	IE3	H (M)	9,6		10,1	10,1	10	10	9,8	9,6	9,4	8	5,9					298	
CM-G 150-1322/A/ BAQE/7,5	1D8411GAX	800	DN 150	3 x 400 V ~ <sup>1</sup>	8,9	7,50	10,00	14,4			13,2		13	12,8	12,6	12,5	11,9	11,1	10,1	8,5							279
CM-G 150-1600/ A/BAQE/11	1D8411GBX	800	DN 150	3 x 400 V ~ <sup>1</sup>	13	11,00	15,00	22,4			16			15,5	15,5	15,4	14,8	14	13	11	9,2						327
CM-G 150-1950/ A/BAQE/15	1D8411GCX	800	DN 150	3 x 400 V ~ <sup>1</sup>	17,5	15,00	20,00	30,5			19,5			19,5	19,4	19,3	19,2	18,7	17,8	16	14,1	10,9					337
CM-G 150-2200/A/ BAQE/18,5	1D8411GDX	800	DN 150	3 x 400 V ~ <sup>1</sup>	21,1	18,50	25,00	34,3			22			22	21,9	21,8	21,7	21,4	20,5	19	17,2	14	12				361
CM-G 150-2405/ A/BAQE/22	1D8411GEX	800	DN 150	3 x 400 V ~ <sup>1</sup>	23,8	22,00	30,00	40,2			24,1			23,9	23,9	23,8	23,6	23,2	22,7	21,8	20,2	17,5	15,6	14			373

<sup>1</sup> Возможен запуск по схеме "звезда" (Y)

# CM / CM-G / DCM / DCM-G - 4 ПОЛЮСА

ИН-ЛАЙН НАСОСЫ



IE3 ≥ 0,75 kW

IE2 ≥ 0,75 kW

EXTRA EU

## DCM / DCM-G СДВОЕННЫЕ С ФЛАНЦЕВЫМ СОЕДИНЕНИЕМ

МОДЕЛЬ	КОД	МЕЖОСЕ- ВОЕ РАССТО- ЯНИЕ мм	ПАТРУБКИ НАСОСА	ЭЛЕКТРИЧЕСКИЕ ХАРАКТЕРИСТИКИ						ГИДРАВЛИЧЕСКИЕ ХАРАКТЕРИСТИКИ											ВЕС, кг				
				ИСТОЧНИК ПИТАНИЯ	P1 МАКС МОЩН. кВт	P2 НОМИНАЛЬНАЯ МОЩНОСТЬ		In (A)		ТИП ЭЛЕКТИ- КАТЕЛЯ	Q=м³/ч Q=л/мин	1,8	2,4	3,0	4,5	6	9	10,5	12	13,5		15	18		
DCM 40/380 T	105222100	340	DN 40			3x230-400 V~	0,41	0,25	0,33			1,6	0,9	-	H (M)	3,8	3,7	3,6	3,15	2,6					
DCM 40/460 T	105222110	340	DN 40	3x230-400 V~	0,41	0,25	0,33	1,6	0,9	-	4,6	4,5	4,1	3,6		2,2									41
DCM 40/620 T	105222120	340	DN 40	3x230-400 V~	0,41	0,25	0,33	1,6	0,9	-			6,2	6		5,8	4,5	3,9	3						41
DCM 50/460 T	105222130	365	DN 50	3x230-400 V~	0,41	0,25	0,33	1,6	0,9	-						4,6	4,3	4,1	3,9	3,6	3,3	2,4			46
DCM 50/630 T	105222140	365	DN 50	3x230-400 V~	0,57	0,37	0,50	2,1	1,2	-						6,3	6,1	6	5,8	5,5	5,2	4,6			46
DCM 50/880 T	105222150	410	DN 50	3x230-400 V~	0,79	0,50	0,70	2,9	1,7	-						8,8	8,3	8	7,7	7,3	6,9	5,9			52

МОДЕЛЬ	КОД	МЕЖОСЕ- ВОЕ РАССТО- ЯНИЕ мм	ПАТРУБКИ НАСОСА	ЭЛЕКТРИЧЕСКИЕ ХАРАКТЕРИСТИКИ						ГИДРАВЛИЧЕСКИЕ ХАРАКТЕРИСТИКИ											ВЕС, кг					
				ИСТОЧНИК ПИТАНИЯ	P1 МАКС МОЩН. кВт	P2 НОМИНАЛЬНАЯ МОЩНОСТЬ		In (A)		ТИП ЭЛЕКТИ- КАТЕЛЯ	Q=м³/ч Q=л/мин	0	6	12	18	24	30	36	42	48		54				
DCM-G 65-420/A/BAQE/0,25	60162116	360	DN 65			3x230-400 V~	0,4	0,25	0,33			1,6	0,9	-	H (M)	4,2	4,1	3,5	2,7	1,7						
DCM-G 65-540/A/BAQE/0,37	60162117	360	DN 65	3x230-400 V~	0,6	0,37	0,50	1,7	1,0	-	5,4	5,3	4,8	3,9		2,8										112
DCM-G 65-660/A/BAQE/0,55	60162118	360	DN 65	3x230-400 V~	0,8	0,55	0,75	2,6	1,5	-	6,5	6,4	5,9	5,1		3,8										136
DCM-G 65-760/A/BAQE/0,55	60162119	360	DN 65	3x230-400 V~	0,8	0,55	0,75	2,6	1,5	-	7,5	7,6	7,3	6,0		4,3										135
DCM-G 65-920/A/BAQE/0,75	60180075	360	DN 65	3x230-400 V~	1,2	0,75	1,00	3,1	1,8	IE3	9,1	9,1	8,8	7,8		6,4	4,5								126	
DCM-G 65-1080/A/BAQE/1,1	60180076	475	DN 65	3x230-400 V~	1,6	1,10	1,50	4,3	2,5		10,8		10,7	10,4		9,7	8,8	7,7	6,2							163
DCM-G 65-1200/A/BAQE/1,5	60180077	475	DN 65	3x230-400 V~	2,0	1,50	2,00	6,2	3,6		12,0		11,9	11,6		11,0	10,0	9,0	7,6							161
DCM-G 65-1530/A/BAQE/2,2	60180078	475	DN 65	3x230-400 V~	2,9	2,20	3,00	10,2	5,9		15,3		15,2	15,0		14,4	13,4	12,5	11,0	9,5	8,0					173
DCM-G 65-1680/A/BAQE/3	60180079	475	DN 65	3 x 400 V ~ 1	2,7	3,00	4,00	-	6,8		16,8		16,7	16,3		15,7	14,9	13,7	12,4	11,0	9,3					166
DCM-G 65-2380/A/BAQE/4	60180080	475	DN 65	3 x 400 V ~ 1	4,3	4,00	5,50	-	8,2		23,8		23,9	23,5		22,8	21,8	20,3	18,6	16,8	14,5					188

МОДЕЛЬ	КОД	МЕЖОСЕ- ВОЕ РАССТО- ЯНИЕ мм	ПАТРУБКИ НАСОСА	ЭЛЕКТРИЧЕСКИЕ ХАРАКТЕРИСТИКИ						ГИДРАВЛИЧЕСКИЕ ХАРАКТЕРИСТИКИ														ВЕС, кг					
				ИСТОЧНИК ПИТАНИЯ	P1 МАКС МОЩН. кВт	P2 НОМИНАЛЬНАЯ МОЩНОСТЬ		In (A)		ТИП ЭЛЕКТИ- КАТЕЛЯ	Q=м³/ч Q=л/мин	0	12	18	24	30	36	42	48	54	60	66	72		78	84	90	102	114
DCM-G 80-550/A/BAQE/0,55	60162126	360	DN 80			3x230-400 V~	0,8	0,55	0,75			2,6	1,5	-	H (M)	5,5	5,1	4,7	4,1	3,4	2,6	1,9	1,1						
DCM-G 80-650/A/BAQE/0,75	60180082	360	DN 80	3x230-400 V~	1,2	0,75	1,00	3,1	1,8	IE3	6,5	6,2	5,8	5,2		4,5	3,7	2,9	2,1									116	
DCM-G 80-740/A/BAQE/1,1	60180083	440	DN 80	3x230-400 V~	1,5	1,10	1,50	4,3	2,5		7,1		6,8	6,3		5,9	5,1	4,3	3,5	2,5									178
DCM-G 80-890/A/BAQE/1,5	60180084	440	DN 80	3x230-400 V~	2,0	1,50	2,00	6,2	3,6		8,5		8,3	8,0		7,5	6,8	6,1	5,3	4,4	3,5								179
DCM-G 80-1050/A/BAQE/2,2	60180085	440	DN 80	3x230-400 V~	2,4	2,20	3,00	10,2	5,9		10,1		10,1	9,9		9,5	9,0	8,4	7,7	6,9			3,8						203
DCM-G 80-1530/A/BAQE/3	60180086	500	DN 80	3 x 400 V ~ 1	3,6	3,00	4,00	-	6,8		14,4		14,1	13,7		13,0	12,2	11,3	10,2	9,2	8,0	6,8							211
DCM-G 80-1700/A/BAQE/4	60180087	500	DN 80	3 x 400 V ~ 1	3,9	4,00	5,50	-	8,2		16,0		15,7	15,5		15,3	14,6	14,0	13,2	12,3	11,2	10,0	8,9	7,7					232
DCM-G 80-2410/A/BAQE/5,5	60180088	620	DN 80	3 x 400 V ~ 1	6,5	5,50	7,50	-	10,6		24,1						23,3	22,7	22,0	21,1	20,2	18,9	17,6	16,2					447
DCM-G 80-2700/A/BAQE/7,5	60167327	620	DN 80	3 x 400 V ~ 1	8,7	7,50	10,00	-	14,4		27,0						26,1	26,1	25,5	24,9	24,2	23,2	22,1	20,7	19,3	17,9			468
DCM-G 80-3420/A/BAQE/11	60167328	620	DN 80	3 x 400 V ~ 1	12,7	11,00	15,00	-	22,4		34,2						33,3	33,3	32,9	32,3	31,8	30,9	29,9	29,0	27,8	24,4	22,0		502

<sup>1</sup> Возможен запуск по схеме "звезда" (Y)

# CM / CM-G / DCM / DCM-G - 4 ПОЛЮСА

ИН-ЛАЙН НАСОСЫ



IE3 ≥ 0,75 kW    IE2 ≥ 0,75 kW    EXTRA EU

## DCM / DCM-G СДВОЕННЫЕ С ФЛАНЦЕВЫМ СОЕДИНЕНИЕМ

МОДЕЛЬ	КОД	МЕЖОСЕВОЕ РАССТОЯНИЕ мм	ПАТРУБКИ НАСОСА	ЭЛЕКТРИЧЕСКИЕ ХАРАКТЕРИСТИКИ					ГИДРАВЛИЧЕСКИЕ ХАРАКТЕРИСТИКИ																	ВЕС, кг												
				ИСТОЧНИК ПИТАНИЯ	P1 МАКС. МОЩН. кВт	P2 НОМИНАЛЬ- НАЯ МОЩНОСТЬ кВт	ln (A)	ТИП ЭЛ. ДВИГА- ТЕЛЯ	Q=л/мин																													
									Q=л/мин	0	2	12	18	24	30	36	42	48	54	60	66	72	78	84	90		102	114	120	150	180							
DCM-G 100-510/A/ BAQE/0,75	60180089	500	DN 100	3x230-400 V ~	1,2	0,75	1,00	3,1	1,8	IE3	H (м)	4,9	4,8	4,7	4,6	4,5	4,0	3,7	3,2	2,6	2,1														200			
DCM-G 100-650/A/ BAQE/1,1	60180090	500	DN 100	3x230-400 V ~	1,4	1,10	1,50	4,3	2,5			6,3	6,3	6,3	6,1	5,9	5,5	5,1	4,6	4,0	3,3														202			
DCM-G 100-660/A/ BAQE/1,5	60180091	550	DN 100	3x230-400 V ~	2,0	1,50	2,00	6,2	3,6			6,6					6,4	6,2	6,0	5,8	5,6	5,3	4,9	4,5	4,1	3,7	3,4	2,6	1,8					229				
DCM-G 100-865/A/ BAQE/2,2	60180092	550	DN 100	3x230-400 V ~	3	2,20	3,00	10,2	5,9			8,6					8,5	8,4	8,1	8,0	7,7	7,4	7,0	6,6	6,1	5,7	5,2	4,2	3,2	2,8					225			
DCM-G 100-1020/A/ BAQE/3	60180093	550	DN 100	3 x 400 V ~ <sup>1</sup>	3,6	3,00	4,00	-	6,8			10,2					10,2	10,0	9,8	9,6	9,5	9,3	8,9	8,5	8,0	7,5	7,1	5,9	4,7	4,0					224			
DCM-G 100-1320/A/ BAQE/4	60180094	550	DN 100	3 x 400 V ~ <sup>1</sup>	4,6	4,00	5,50	-	8,2			13,2										13,2	13,1	13,0	12,8	12,4	11,9	11,3	10,8	10,2	8,8	7,4	6,6			263		
DCM-G 100-1650/A/ BAQE/5,5	60180095	550	DN 100	3 x 400 V ~ <sup>1</sup>	6,9	5,50	7,50	-	10,6			16,5									16,5	16,4	16,3	16,0	15,8	15,5	14,9	14,4	13,7	12,4	10,8	10,0				356		
DCM-G 100-2050/A/ BAQE/7,5	60167329	670	DN 100	3 x 400 V ~ <sup>1</sup>	8,5	7,50	10,00	-	14,4			19,3											19,2	18,8	18,5	17,9	17,6	17,2	16,6	15,5	14,1	13,3				527		
DCM-G 100-2550/A/ BAQE/11	60167330	670	DN 100	3 x 400 V ~ <sup>1</sup>	12,1	11,00	15,00	-	22,4			24,0												23,3	22,8	22,6	22,4	21,9	21,4	20,1	19,8	18,1	17,5				534	
DCM-G 100-3290/A/ BAQE/15	60167331	670	DN 100	3 x 400 V ~ <sup>1</sup>	17,1	15,00	20,00	-	30,5			30,9													30,5	30,3	30,1	29,9	29,4	28,8	28,3	27,0	25,8	25,1	20,0			723
DCM-G 100-3680/A/ BAQE/18,5	60167332	670	DN 100	3 x 400 V ~ <sup>1</sup>	19,6	18,50	25,00	-	34,3			34,6													34,2	34,0	33,7	33,5	33,1	32,9	32,4	31,5	30,2	29,5	24,5			880
DCM-G 100-4100/A/ BAQE/22	60167333	670	DN 100	3 x 400 V ~ <sup>1</sup>	22,4	22,00	30,00	-	40,2			41,0													41,4	41,4	41,2	41,0	40,8	40,6	40,5	39,8	39,0	38,5	34,8	29,0		969

МОДЕЛЬ	КОД	МЕЖОСЕВОЕ РАССТОЯНИЕ мм	ПАТРУБКИ НАСОСА	ЭЛЕКТРИЧЕСКИЕ ХАРАКТЕРИСТИКИ					ГИДРАВЛИЧЕСКИЕ ХАРАКТЕРИСТИКИ													ВЕС, кг															
				ИСТОЧНИК ПИТАНИЯ	P1 МАКС. МОЩН. кВт	P2 НОМИНАЛЬ- НАЯ МОЩНОСТЬ кВт	ln (A)	ТИП ЭЛ. ДВИГА- ТЕЛЯ	Q=л/мин																												
									Q=л/мин	0	60	66	72	78	84	90	102	114	120	150	180		210														
DCM-G 125-1075/A/ BAQE/4	60180096	620	DN 125	3 x 400 V ~ <sup>1</sup>	5,1	4,00	5,50	8,2	IE3	H (м)	10,0	9,5	9,4	9,2	9,0	8,7	8,4	7,7	6,8	6,5	4,4	2,4											456				
DCM-G 125-1270/A/ BAQE/5,5	60180097	620	DN 125	3 x 400 V ~ <sup>1</sup>	7,2	5,50	7,50	10,6			11,7	11,8	11,7	11,5	11,4	11,1	10,8	10,2	9,2	8,9	6,4	3,8														508	
DCM-G 125-1560/A/ BAQE/7,5	60167334	620	DN 125	3 x 400 V ~ <sup>1</sup>	9,5	7,50	10,00	14,4			14,4	14,6	14,4	14,2	14,0	13,8	13,2	12,7	12,3	10,2	7,5	4,9														507	
DCM-G 125-2100/A/ BAQE/11	60167335	800	DN 125	3 x 400 V ~ <sup>1</sup>	13,6	11,00	15,00	22,4			20,1														19,9	19,6	19,3	18,2	17,8	15,4	12,7						737
DCM-G 125-2550/A/ BAQE/15	60167336	800	DN 125	3 x 400 V ~ <sup>1</sup>	16,3	15,00	20,00	30,5			24,5															23,8	23,7	23,4	22,7	22,1	20,0	17,4	13,9				850
DCM-G 125-3200/A/ BAQE/18,5	60167337	800	DN 125	3 x 400 V ~ <sup>1</sup>	17,9	18,50	25,00	34,3			30,7																29,6	29,3	28,6	27,7	25,9	22,2	18,3				888
DCM-G 125-3600/A/ BAQE/22	60167338	800	DN 125	3 x 400 V ~ <sup>1</sup>	22,4	22,00	30,00	40,2			34,5																33,7	33,3	32,8	32,1	30,6	27,6	23,7	19,1			933
DCM-G 125-4022/A/ BAQE/30	60167339	800	DN 125	3 x 400 V ~ <sup>1</sup>	26,5	30,00	40,00	53,7			39,0																	38,9	38,5	37,6	36,6	36,1	33,2	29,5	24,7		

МОДЕЛЬ	КОД	МЕЖОСЕВОЕ РАССТОЯНИЕ мм	ПАТРУБКИ НАСОСА	ЭЛЕКТРИЧЕСКИЕ ХАРАКТЕРИСТИКИ					ГИДРАВЛИЧЕСКИЕ ХАРАКТЕРИСТИКИ														ВЕС, кг																			
				ИСТОЧНИК ПИТАНИЯ	P1 МАКС. МОЩН. кВт	P2 НОМИНАЛЬ- НАЯ МОЩНОСТЬ кВт	ln (A)	ТИП ЭЛ. ДВИГА- ТЕЛЯ	Q=л/мин																																	
									Q=л/мин	0	90	102	114	120	150	180	210	240	250	270	330	360		390	420																	
DCM-G 150-955/A/ BAQE/5,5	60180098	800	DN 150	3 x 400 V ~ <sup>1</sup>	7,5	5,50	7,50	10,6	IE3	H (м)	9,6					8,1	7,0	6,2	4,9	3,5	2,8																663					
DCM-G 150-1322/A/ BAQE/7,5	60167340	800	DN 150	3 x 400 V ~ <sup>1</sup>	8,9	7,50	10,00	14,4			11,8	11,5	11,5	11,4	11,0	10,0	8,5	7,2	6,0	5,5																		662				
DCM-G 150-1600/A/ BAQE/11	60167341	800	DN 150	3 x 400 V ~ <sup>1</sup>	13	11,00	15,00	22,4			14,8																	14,2	14,2	14,0	13,4	12,5	11,4	10,1	9,4	8,8	7,5		688			
DCM-G 150-1950/A/ BAQE/15	60167342	800	DN 150	3 x 400 V ~ <sup>1</sup>	17,5	15,00	20,00	30,5			18,1																		17,9	17,8	17,7	17,5	16,9	15,9	14,8	14,0	13,5	12,0	10,5	8,9	788	
DCM-G 150-2200/A/ BAQE/18,5	60167343	800	DN 150	3 x 400 V ~ <sup>1</sup>	21,1	18,50	25,00	34,3			20,2																		20,7	20,6	20,4	20,2	19,7	18,5	17,3	16,6	15,0	14,2	12,2	10,5	8,5	796
DCM-G 150-2405/A/ BAQE/22	60167344	800	DN 150	3 x 400 V ~ <sup>1</sup>	23,8	22,00	30,00	40,2			22,5																		22,2	22,0	21,9	21,4	21,0	20,0	19,0	18,5	17,8	16,0	14,0	12,0	9,7	930

<sup>1</sup> Возможен запуск по схеме "звезда" (Y)

# CP / CP-G / DCP / DCP-G - 2 ПОЛЮСА

## ИН-ЛАЙН НАСОСЫ



Циркуляционные насосы с расположением патрубков ин-лайн предназначены для частных и промышленных систем отопления, кондиционирования и рециркуляции ГВС. Корпус насоса и опора двигателя – чугун. Присоединение – фланцы PN 16 с резьбовыми отверстиями для манометров и контрольных датчиков. Рабочее колесо – чугун или технополимер в зависимости от модели (модели с рабочим колесом из бронзы поставляются в диапазоне типоразмеров от DN 65 до DN 150), торцевое уплотнение – графит/керамика.

Насосы оснащаются трехфазным четырехполюсным асинхронным электродвигателем с воздушным охлаждением. Для двигателя следует обеспечить защиту от перегрузки, соответствующую действующим нормам.

### Рабочий диапазон:

расход от 3,6 до 420 м<sup>3</sup>/ч, напор до 102 м.

### Диапазон температуры жидкости:

от -10 °С до +140 °С.

**Перекачиваемая жидкость:** чистая, не содержащая твердых и абразивных включений, невязкая, неагрессивная, некристаллизованная, химически нейтральная.

**Макс. температура окружающей среды:** +40 °С.

**Макс. рабочее давление:** 16 бар (1600 кПа).

**Степень защиты:** IP 55.

**Класс изоляции:** F.

Ответные фланцы PN 16 поставляются по запросу.

**Двигатели класса энергоэффективности IE3** поставляются по запросу.

Пожалуйста, обратитесь в отдел продаж компании "ДАБ ПАМПС" для получения коммерческого предложения.

ЦИРКУЛЯЦИОННЫЕ  
И ИН-ЛАЙН НАСОСЫ

IE3 ≥ 0,75 kW

IE2 ≥ 0,75 kW

EXTRA EU

АКСЕССУАРЫ  
СТР. 60

## CP / CP-G ОДИНАРНЫЕ С ФЛАНЦЕВЫМ СОЕДИНЕНИЕМ

МОДЕЛЬ	КОД	МЕЖОСЕВОЕ РАССТОЯНИЕ мм	ПАТРУБКИ НАСОСА	ЭЛЕКТРИЧЕСКИЕ ХАРАКТЕРИСТИКИ						ГИДРАВЛИЧЕСКИЕ ХАРАКТЕРИСТИКИ										ВЕС, кг														
				ИСТОЧНИК ПИТАНИЯ	P1 МАКС МОЩН. кВт	P2 НОМИНАЛЬНАЯ МОЩНОСТЬ		In (A)		ТИП ДВИГА- ТЕЛЯ	Q=м <sup>3</sup> /ч	0	3,6	4,8	6	12	18	24	30		36	Q=л/мин	0	60	80	100	200	300	400	500	600			
						кВт	л.с.	230	400																									
CP 40/1900 T	60179895	390	DN 40	3 x 230 - 400 V ~	1,1	0,75	1	4,3	2,5	IE3	H (м)	17,6	17,6	17,4	17	14																	41	
CP 40/2300 T	60179889	390	DN 40	3 x 230 - 400 V ~	1,45	1,1	1,5	5,2	3,0			21,8	21,8	21,3	21	18																		41
CP 40/2700 T	60179896	390	DN 40	3 x 230 - 400 V ~	1,89	1,5	2	6,4	3,7			26,9	26,9	26,7	26,2	23,2																		40
CP 40/3500 T	60180101	390	DN 40	3 x 230 - 400 V ~	2,53	2,21	3	8,6	5,0			34,8	34,9	34,7	34,2	31,7																		44
CP 40/3800 T	60180102	320	DN 40	3 x 230 - 400 V ~	3,54	3	4	3	4,0						38	35	30																	37
CP 40/4700 T	60180103	380	DN 40	3 x 230 - 400 V ~	4,87	4	5,5	4	5,5						47	44	39,5	35																50
CP 40/5500 T	60180104	380	DN 40	3 x 400 V ~ <sup>1</sup>	6,57	5,5	7,5	-	10,6						55	53	48	42																55
CP 40/6200 T	60167345	380	DN 40	3 x 400 V ~ <sup>1</sup>	9,18	7,5	10	-	14,4						62	59	54	49																56
CP 50/2200 T	60179897	425	DN 50	3 x 230 - 400 V ~	1,42	1,1	1,5	5,4	3,1						20	16,5	11																	38,6
CP 50/2600 T	60179892	425	DN 50	3 x 230 - 400 V ~	1,89	1,5	2	6,5	3,8						25	22	16																	39
CP 50/3100 T	60179891	425	DN 50	3 x 230 - 400 V ~	2,51	2,2	3	8,6	5,0						31	28,5	24																	36
CP 50/4100 T	60179893	425	DN 50	3 x 230 - 400 V ~	3,8	4	5,5	13,5	7,8						40,7	38,5	34,5	27,7																36
CP 50/4600 T	60180107	400	DN 50	3 x 400 V ~ <sup>1</sup>	6,57	5,5	7,5	-	10,6								44	41,5	37	31														46
CP 50/5100 T	60167346	400	DN 50	3 x 400 V ~ <sup>1</sup>	9,18	7,5	10	-	14,4								50	47,5	42,5	37	31													46,1
CP 50/5650 T	60167347	400	DN 50	3 x 400 V ~ <sup>1</sup>	9,18	7,5	10	-	14,4								55,5	53	49	44														57,9

<sup>1</sup> Возможен запуск по схеме "звезда" (Y)

# CP / CP-G / DCP / DCP-G - 2 ПОЛЮСА

ИН-ЛАЙН НАСОСЫ



IE3 ≥ 0,75 kW

IE2 ≥ 0,75 kW

EXTRA EU

## CP-G ОДИНАРНЫЕ С ФЛАНЦЕВЫМ СОЕДИНЕНИЕМ

ЦИРКУЛЯЦИОННЫЕ  
И ИН-ЛАЙН НАСОСЫ

МОДЕЛЬ	КОД	МЕЖ-ОСЕ- ВОЕ РАССТО- ЯНИЕ мм	ПАТРУБКИ НАСОСА	ЭЛЕКТРИЧЕСКИЕ ХАРАКТЕРИСТИКИ							ГИДРАВЛИЧЕСКИЕ ХАРАКТЕРИСТИКИ																	ВЕС, кг													
				ИСТОЧНИК ПИТАНИЯ	Р1 МАКС МОЩНОСТЬ кВт	Р2 НОМИНАЛЬ- НАЯ МОЩНОСТЬ кВт	In (A) л.с.	ТИП ЭЛЕКТИ- КАТЕЛЯ																																	
								230	400	Q=м³/ч	0	6	12	18	24	30	36	42	48	54	60	66	72	78	84	90	102		114	120	150										
CP-G 65-1470/A/ BAQE/1,5	1D4111G5U	360	DN 65	3x230-400 V ~	1,9	1,5	2	5,20	3,0																																57
CP-G 65-1900/A/ BAQE/2,2	1D4111G6U	360	DN 65	3x230-400 V ~	3,1	2,2	3	7,97	4,6																																58
CP-G 65-2280/A/ BAQE/3	1D4111G7V	360	DN 65	3 x 400 V ~ <sup>1</sup>	3,4	3	4	-	5,6																																68
CP-G 65-2640/A/ BAQE/4	1D4111G8V	360	DN 65	3 x 400 V ~ <sup>1</sup>	4,7	4	5,5	-	8,2																																68
CP-G 65-3400/A/ BAQE/5,5	1D4211G9V	360	DN 65	3 x 400 V ~ <sup>1</sup>	6,6	5,5	7,5	-	10,2																																80
CP-G 65-4100/A/ BAQE/7,5	1D4211GAV	360	DN 65	3 x 400 V ~ <sup>1</sup>	8,6	7,5	10	-	14,4																																87
CP-G 65-4700/A/ BAQE/11	1D4311GBV	475	DN 65	3 x 400 V ~ <sup>1</sup>	14,1	11	15	-	19,9																																198
CP-G 65-5500/A/ BAQE/15	1D4311GCV	475	DN 65	3 x 400 V ~ <sup>1</sup>	17,2	15	20	-	26,8																																194
CP-G 65-6150/A/ BAQE/18,5	1D4311GDV	475	DN 65	3 x 400 V ~ <sup>1</sup>	21,8	18,5	25	-	33																															198	
CP-G 65-7350/A/ BAQE/22	1D4411GEV	475	DN 65	3 x 400 V ~ <sup>1</sup>	24,1	22	30	-	38,1																															232	
CP-G 65-9250/A/ BAQE/30	1D4411GFV	475	DN 65	3 x 400 V ~ <sup>1</sup>	32,5	30	40	-	52,1																																310
CP-G 80-1400/A/ BAQE/2,2	1D5111G6U	360	DN 80	3x230-400 V ~	3	2,2	3	7,97	4,6																																61
CP-G 80-1700/A/ BAQE/3	1D5111G7V	360	DN 80	3 x 400 V ~ <sup>1</sup>	3,5	3	4	-	5,6																																71
CP-G 80-2050/A/ BAQE/4	1D5111G8V	360	DN 80	3 x 400 V ~ <sup>1</sup>	5	4	5,5	-	8,2																																71
CP-G 80-2400/A/ BAQE/5,5	1D5111G9V	360	DN 80	3 x 400 V ~ <sup>1</sup>	6,4	5,5	7,5	-	10,2																																83
CP-G 80-2770/A/ BAQE/7,5	1D5211GAV	440	DN 80	3 x 400 V ~ <sup>1</sup>	9,2	7,5	10	-	14,4																																91
CP-G 80-3250/A/ BAQE/11	1D5211GBV	440	DN 80	3 x 400 V ~ <sup>1</sup>	12,7	11	15	-	19,9																																196
CP-G 80-4000/A/ BAQE/15	1D5211GCV	440	DN 80	3 x 400 V ~ <sup>1</sup>	17,5	15	20	-	26,8																																167
CP-G 80-5150/A/ BAQE/18,5	1D5311GDV	500	DN 80	3 x 400 V ~ <sup>1</sup>	21	18,5	25	-	33																															121	
CP-G 80-5650/A/ BAQE/22	1D5311GEV	500	DN 80	3 x 400 V ~ <sup>1</sup>	25,3	22	30	-	38,1																																124
CP-G 80-6850/A/ BAQE/30	1D5311GFV	500	DN 80	3 x 400 V ~ <sup>1</sup>	32,8	30	40	-	52,1																																314
CP-G 80-8600/A/ BAQE/37	1D5411GGV	620	DN 80	3 x 400 V ~ <sup>1</sup>	41,9	37	50	-	62,6																																424
CP-G 80-9600/ A/BAQE/45	1D5411GHV	620	DN 80	3 x 400 V ~ <sup>1</sup>	51,2	45	60	-	78,4																															347	
CP-G 80-10200/ A/BAQE/55	1D5511GKV	620	DN 80	3 x 400 V ~ <sup>1</sup>	63,2	55	75	-	94,6																															621	

IE3

H (M)

<sup>1</sup> Возможен запуск по схеме "звезда" (Y)



## CP / CP-G / DCP / DCP-G - 2 ПОЛЮСА

ИН-ЛАЙН НАСОСЫ



IE3 ≥ 0,75 kW

IE2 ≥ 0,75 kW

EXTRA EU

## CP-G ОДИНАРНЫЕ С ФЛАНЦЕВЫМ СОЕДИНЕНИЕМ

МОДЕЛЬ	КОД	МЕЖСЕВЕРНОЕ РАССТОЯНИЕ мм	ПАТРУБКИ НАСОСА	ЭЛЕКТРИЧЕСКИЕ ХАРАКТЕРИСТИКИ				ГИДРАВЛИЧЕСКИЕ ХАРАКТЕРИСТИКИ																	ВЕС, кг					
				ИСТОЧНИК ПИТАНИЯ	Р1 МАКС МОЩН. кВт	Р2 НОМИНАЛЬНАЯ МОЩНОСТЬ кВт	ln (A) л.с.	ТИП ЭЛ. ДВИГАТЕЛЯ	Q=м³/ч	0	36	42	48	54	60	66	72	78	84	90	102	114	120	150		180	210	240	270	
CP-G 100-1600/A/BAQE/4	1D6111G8V	500	DN 100	3 x 400 V ~ 1	5,3	4	5,5	8,2	IE3	H (M)	16	15	14,6	14,2	13,7	13,3	12,8	12,3	11,7	11	10	9,3	8						64	
CP-G 100-1950/A/BAQE/5,5	1D6111G9V	500	DN 100	3 x 400 V ~ 1	7	5,5	7,5	10,2	19,5		19	18,9	18,7	18,4	18,1	17,5	17,2	16,9	16,5	15,8	14,5	13	12							102
CP-G 100-2350/A/BAQE/7,5	1D6111GAV	500	DN 100	3 x 400 V ~ 1	9,2	7,5	10	14,4	23,5		23,1	23	22,8	22,6	22,5	22	21,6	21,1	20,7	20,2	19	17,5	14,8	12						89
CP-G 100-2400/A/BAQE/11	1D6211GBV	550	DN 100	3 x 400 V ~ 1	13,9	11	15	19,9	24										22	21,4	20,4	20	17,4	16,8	12				127	
CP-G 100-3050/A/BAQE/15	1D6211GCV	550	DN 100	3 x 400 V ~ 1	16,9	15	20	26,8	30,5										29	28,4	27,5	27	24,5	21,3	18,3				150	
CP-G 100-3550/A/BAQE/18,5	1D6211GDV	550	DN 100	3 x 400 V ~ 1	21,9	18,5	25	33	35,5										34,3	33,6	32,6	32,3	29,8	26,8	23,6	20			146	
CP-G 100-3850/A/BAQE/22	1D6211GEV	550	DN 100	3 x 400 V ~ 1	26,5	22	30	38,1	38,5										37,2	36,8	36	35,8	33,5	30,8	27,5	24			259	
CP-G 100-4800/A/BAQE/30	1D6311GFV	550	DN 100	3 x 400 V ~ 1	39,2	30	40	52,1	48										48,5	48,2	47,5	47	44,7	41	36	29			337	
CP-G 100-5600/A/BAQE/37	1D6311GGV	550	DN 100	3 x 400 V ~ 1	45	37	50	62,6	56										58	57,5	57,2	57	55	52	48	43			397	
CP-G 100-6300/A/BAQE/45	1D6311GHV	550	DN 100	3 x 400 V ~ 1	55,9	45	60	78,4	63										65,5	65	64	63	61,9	58,9	55,5	50,6	44,2		470	
CP-G 100-8300/A/BAQE/55	1D6411GKV	670	DN 100	3 x 400 V ~ 1	70,1	55	75	94,6	83										83,7	83,7	83,7	83,2	80,7	77,3	72,8	66,4	59,5		627	

ЦИРКУЛЯЦИОННЫЕ И ИН-ЛАЙН НАСОСЫ

МОДЕЛЬ	КОД	МЕЖСЕВЕРНОЕ РАССТОЯНИЕ мм	ПАТРУБКИ НАСОСА	ЭЛЕКТРИЧЕСКИЕ ХАРАКТЕРИСТИКИ				ГИДРАВЛИЧЕСКИЕ ХАРАКТЕРИСТИКИ															ВЕС, кг					
				ИСТОЧНИК ПИТАНИЯ	Р1 МАКС МОЩН. кВт	Р2 НОМИНАЛЬНАЯ МОЩНОСТЬ кВт	ln (A) л.с.	ТИП ЭЛ. ДВИГАТЕЛЯ	Q=м³/ч	0	90	102	114	120	150	180	210	240	270	300	330	360		390	420			
CP 125-4750/A/BAQE/37	1D7311GGV	620	DN 125	3 x 400 V ~ 1	44,7	37	50	62,6	IE3	H (M)	46,5					45	44	42	39	37	34,5	31	28				444	
CP-G 125-5300/A/BAQE/45	1D7311GHV	620	DN 125	3 x 400 V ~ 1	53,9	45	60	78,4	51,5							51	50	48,5	46	44	42	39	35	31,5				507
CP-G 125-5800/A/BAQE/55	1D7311GKV	620	DN 125	3 x 400 V ~ 1	68,2	55	75	94,6	57,5							57	56	55	53	51	49	46	43	39	36			539

## DCP СДВОЕННЫЕ С ФЛАНЦЕВЫМ СОЕДИНЕНИЕМ

МОДЕЛЬ	КОД	МЕЖСЕВЕРНОЕ РАССТОЯНИЕ мм	ПАТРУБКИ НАСОСА	ЭЛЕКТРИЧЕСКИЕ ХАРАКТЕРИСТИКИ					ГИДРАВЛИЧЕСКИЕ ХАРАКТЕРИСТИКИ											ВЕС, кг									
				ИСТОЧНИК ПИТАНИЯ	Р1 МАКС МОЩН. кВт	Р2 НОМИНАЛЬНАЯ МОЩНОСТЬ кВт	ln (A) л.с.	ТИП ЭЛ. ДВИГАТЕЛЯ	Q=м³/ч	6	7,5	9	10,5	12	13,5	15	18	21	24		27	30	36						
DCP 40/1250 T	60180108	340	DN 40	3 x 230 - 400 V ~	0,83	0,75	1	2,9	1,7	IE3	H (M)	12,5	11,5	10,5	9,5	8,1	6,8	5,2										50	
DCP 40/1650 T	60180109	340	DN 40	3 x 230 - 400 V ~	1,05	0,75	1	2,9	1,7			16,5	15,5	14,5	13,5	12,3	11	9,5	6										50
DCP 40/2050 T	60180110	340	DN 40	3 x 230 - 400 V ~	1,33	1,1	1,5	4,3	2,5			20,5	20	19	18	17	16	15	11,5	7,5								52	
DCP 40/2450 T	60180111	340	DN 40	3 x 230 - 400 V ~	2,07	1,5	2	5,9	3,4			24,5	24	23,5	23	22	21	20	16,5	13									54
DCP 50/1550 T	60180112	365	DN 50	3 x 230 - 400 V ~	2,07	1,5	2	5,9	3,4										15,5	15	14,1	13	11,8	10,5	7			56	
DCP 50/1900 T	60180113	365	DN 50	3 x 230 - 400 V ~	2,53	2	2,7	8,0	4,6										19	18,5	17,5	16,5	15,5	14,5	10,5			58	
DCP 50/2450 T	60180114	365	DN 50	3 x 230 - 400 V ~	3,54	3	4	10,2	5,9										24,5	24	23,5	23	22	20,5	17			66	
DCP 50/3000 T	60180115	365	DN 50	3 x 230 - 400 V ~	3,54	3	4	10,2	5,9										30	29	28	26,5	25	23	18			56	
DCP 50/3650 T	60180116	410	DN 50	3 x 230 - 400 V ~	4,87	4	5,5	13,5	7,8										36,5	35,5	34,5	33,5	32,5	31	27			86	

¹ Возможен запуск по схеме "звезда" (Y)



# К-НА

## ЦЕНТРОБЕЖНЫЕ НАСОСЫ ДЛЯ ПОВЫШЕНИЯ ДАВЛЕНИЯ



Центробежные насосы К-НА с одним рабочим колесом предназначены для повышения давления воды в частных домах и квартирах, для повышения давления в смесителях горячей и холодной воды и других точках водоразбора. Центробежные насосы К-НА предназначены в основном для использования в открытых вентилируемых системах (подача воды из емкости), их можно также устанавливать прямо на подающий трубопровод для питания котла, при условии получения разрешения местной водоснабжающей организации. Насос поставляется с кабелем питания длиной 0,3 метра.

**Рабочий диапазон:** расход до 4,2 м<sup>3</sup>/ч, напор до 22 м.

**Перекачиваемая жидкость:** чистая, не содержащая твердых и абразивных включений, невязкая, неагрессивная, некристаллизуемая, химически нейтральная, по характеристикам близкая к воде.

**Диапазон температуры жидкости:** от 0 °С до +100 °С.

**Температура окружающей среды:** от -10 °С до +55 °С.

**Влажность окружающей среды:** ≤ 95%

**Максимальное рабочее давление:**  
4 бар (температура жидкости 35 °С)  
2 бар (температура жидкости 65 °С)

**Минимальное давление автоматического срабатывания (реле протока):** 0,5 м вод. ст.

**Минимальный расход автоматического срабатывания (реле протока):** 2,5 л/мин.

# К-НА

МОДЕЛЬ	КОД	ИСТОЧНИК ПИТАНИЯ, 50 Гц	МАКС. МОЩН. P1, кВт	P2 НОМ. МОЩ.		In А	Ist А	cos φ	КОНДЕНСАТОР (нF)	ДИАМЕТР ШЛАНГА (мм)	МАКС. РАСХОД (м <sup>3</sup> /ч)	МАКС. НАПОР (м)	ВЕС, кг
				кВт	л. с.								
К 20/9 НА	60161484	220 В	0,18	0,03	0,12	0,82	2,89	0,926	8	ø 16 мм	2,10	9	5,4
К 30/12 НА	60161483	220 В	0,28	0,12	0,16	1,28	4,09	0,969	8	ø 16 мм	2,40	12	7,9
К 30/15 НА	60161482	220 В	0,34	0,18	0,25	1,5	4,09	0,98	8	ø 16 мм	3,00	15	7,9
К 40/19 НА	60161481	220 В	0,47	0,25	0,34	2,25	7,6	0,905	8	ø 16 мм	3,60	18	8,9
К 40/22 НА	60160878	220 В	0,57	0,37	0,5	2,54	7,6	0,932	8	ø 16 мм	4,20	22	8,9

# ЗАМЕТКИ

---

A large grid of graph paper, consisting of 20 columns and 40 rows of small squares, intended for taking notes.

# АКСЕССУАРЫ ДЛЯ ЦИРКУЛЯЦИОННЫХ И ИН-ЛАЙН НАСОСОВ

---

## СИСТЕМЫ ЗАЩИТЫ И УПРАВЛЕНИЯ

# D.MAG COMPACT

ФИЛЬТР МАГНИТНЫЙ С СЕТЧАТЫМ УЛОВИТЕЛЕМ



НОВИНКА

Идеально подходят для защиты системы отопления и циркуляционного насоса от металлических и иных включений. Продлевает жизненный ресурс котельного и насосного оборудования, увеличивает эффективность всей системы.

- Высокая фильтрующая способность
- Удобство монтажа и технического обслуживания
- Компактность (< 200 мм)
- Увеличивает эффективность всей системы



**Рабочий диапазон:** расход до 3 м<sup>3</sup>/ч.

**Диапазон температуры жидкости:** до + 90°C.

**Присоединение:** 1".

**Максимальное рабочее давление:** 6 Бар.

**Длина корпуса:** 133 мм. Рабочий диапазон: расход до 3 м<sup>3</sup>/ч.

**Диапазон температуры жидкости:** до + 90°C.

**Присоединение:** 1".

**Максимальное рабочее давление:** 6 Бар.

**Длина корпуса:** 133 мм.

ADEY

МОДЕЛЬ	КОД	РЕКОМЕНДОВАНО ДЛЯ:	
D.MAG COMPACT	60184765	 <b>EVOSTA 2</b>	 <b>EVOSTA 3</b>

# D.MAG PRO TWIN

ФИЛЬТР С МАГНИТНОЙ СЕТКОЙ



НОВИНКА

Идеально подходят для защиты системы отопления и циркуляционного насоса от металлических и иных включений. Продлевает жизненный ресурс котельного и насосного оборудования, увеличивает эффективность всей системы.

- Высокая фильтрующая способность
- Удобство монтажа и технического обслуживания
- Минимальные потери давления
- Увеличивает эффективность всей системы



**Рабочий диапазон:** расход до 6 м<sup>3</sup>/ч.

**Диапазон температуры жидкости:** до + 95°C.

**Присоединение:** 1" 1/4 - 1" 1/2.

**Максимальное рабочее давление:** 6 Бар





ADEY



МОДЕЛЬ	КОД	РЕКОМЕНДОВАНО ДЛЯ:	
D.MAG PRO TWIN	60184764	 <b>EVOPLUS</b> SMALL	

МАГНИТНЫЕ ФИЛЬТРЫ	КОД	РЕКОМЕНДОВАНО ДЛЯ:	
2" MAGNACLEAN ( DN 50 CP1 – 03 -01123 )	60185164	EVOPLUS И IN-LINE PUMPS	
3" MAGNACLEAN ( DN 80 CP1 – 03 -01124 )	60185165		
4" MAGNACLEAN ( DN 100 CP1 – 03 -01125 )	60185166		

# АКСЕССУАРЫ

## ЦИРКУЛЯЦИОННЫЕ И ИН-ЛАЙН НАСОСЫ

КОМПЛЕКТ ГАЕК ДЛЯ МОНТАЖА	НАИМЕНОВАНИЕ	КОД	МОДЕЛЬ	ВЕС, кг	КОЛ-ВО В УПАКОВКЕ
 <p>КОМПЛЕКТ ГАЕК ДЛЯ МОНТАЖА С ВНУТР. РЕЗЬБОЙ</p>	КОМПЛЕКТ ГАЕК ДЛЯ МОНТАЖА ½" С ВНУТР. РЕЗЬБОЙ	60110426	EVOSTA 2 40-70/130-1/2	0,4	24
			EVOSTA 3 40/130 1/2 - 60/130 1/2 - 80/130 1/2		
			EVOSTA 3 40/130 1/2 SOL - 60/130 1/2 SOL - 80/130 1/2 SOL		
			VSA 35/130-½" - 55/130-½" - 65/130-½"		
	КОМПЛЕКТ ГАЕК ДЛЯ МОНТАЖА ¾" С ВНУТР. РЕЗЬБОЙ	547121050	EVOSTA 2 40-70/130 - EVOSTA 2 40-70/180	0,4	24
			EVOSTA 3 40/130 - 60/130 - 80/130 EVOSTA 3 40/180 - 60/180 - 80/180		
			EVOSTA 3 40/180 SOL - 60/180 SOL - 80/180 SOL		
			EVOPLUS 40/180 - 60/180 - 80/180 - 110/180 VSA 35/130 - 55/130 - 65/130 VSA 35/180 - 55/180 - 65/180		
	КОМПЛЕКТ ГАЕК ДЛЯ МОНТАЖА 1" С ВНУТР. РЕЗЬБОЙ	547121060	EVOSTA 2 40-70/130 - EVOSTA 2 40-70/180	0,4	24
			EVOSTA 3 40/130 - 60/130 - 80/130 EVOSTA 3 40/180 - 60/180 - 80/180		
			EVOSTA 3 40/180 SOL - 60/180 SOL - 80/180 SOL		
			EVOPLUS 40/180 - 60/180 - 80/180 - 110/180 VSA 35/130 - 55/130 - 65/130 VSA 35/180 - 55/180 - 65/180		
	КОМПЛЕКТ ГАЕК ДЛЯ МОНТАЖА 1" ¼ С ВНУТР. РЕЗЬБОЙ	547121070	EVOSTA 3 40/180 X - 60/180 X - 80/180 X	0,7	24
			EVOPLUS 40/180 X - 60/180 X - 80/180 X - 110/180 X		
			EVOPLUS 40/180 X - 60/180 X - 80/180 X - 110/180 X		
			ALME - ALPE ALM 500 - ALP 2000		
	КОМПЛЕКТ ГАЕК ДЛЯ МОНТАЖА 1" ¼ С НАРУЖН. РЕЗЬБОЙ	547121080	EVOSTA 2 40-70/130 EVOSTA 2 40-70/180	0,4	24
			EVOSTA 3 40/130 - 60/130 - 80/130 EVOSTA 3 40/180 - 60/180 - 80/180		
			EVOPLUS 40/180 - 60/180 - 80/180 - 110/180		

КОМПЛЕКТ ЛАТУННЫХ ГАЕК ДЛЯ МОНТАЖА	НАИМЕНОВАНИЕ	КОД	МОДЕЛЬ	ВЕС, кг	КОЛ-ВО В УПАКОВКЕ
	КОМПЛЕКТ ЛАТУННЫХ ГАЕК ДЛЯ МОНТАЖА ½" С ВНУТР. РЕЗЬБОЙ	547121120	EVOSTA 3 SAN EVOPLUS SMALL SAN	0,4	24
			VS 8/150 - 16/150 - 35/150 - 65/150		
			ALM 200 - 800		
	КОМПЛЕКТ ЛАТУННЫХ ГАЕК ДЛЯ МОНТАЖА ¾" С ВНУТР. РЕЗЬБОЙ	547121130	EVOSTA 3 SAN EVOPLUS SMALL SAN	0,4	24
			VS 8/150 - 16/150 - 35/150 - 65/150		
			ALM 200 - 800		
	КОМПЛЕКТ ЛАТУННЫХ ГАЕК ДЛЯ МОНТАЖА 1" С ВНУТР. РЕЗЬБОЙ	547121140	EVOSTA 3 SAN EVOPLUS SMALL SAN	0,4	24
			VS 8/150 - 16/150 - 35/150 - 65/150		
			ALM 200 - 800		

# АКСЕССУАРЫ

## ЦИРКУЛЯЦИОННЫЕ И ИН-ЛАЙН НАСОСЫ

КОМПЛЕКТ МЕДНЫХ ГАЕК ДЛЯ МОНТАЖА ПОД ПАЙКУ	НАИМЕНОВАНИЕ	КОД	МОДЕЛЬ	ВЕС, КГ
	КОМПЛЕКТ МЕДНЫХ ГАЕК ДЛЯ МОНТАЖА ПОД ПАЙКУ Ø 22	547121150	EVOSTA 3 SAN EVOPLUS SMALL SAN VS 8/150 - 16/150 - 35/150 - 65/150 ALM 200 - 800	0,4
	КОМПЛЕКТ МЕДНЫХ ГАЕК ДЛЯ МОНТАЖА ПОД ПАЙКУ Ø 28	547121160	EVOSTA 3 SAN EVOPLUS SMALL SAN VS 8/150 - 16/150 - 35/150 - 65/150 ALM 200 - 800	0,4

КОМПЛЕКТ ПЕРЕХОДНИКОВ	НАИМЕНОВАНИЕ	КОД	МОДЕЛЬ	ВЕС, КГ
	КОМПЛЕКТ ПЕРЕХОДНИКОВ С 2" НА 1" ½	547121170	EVOSTA 2 40-70/130 EVOSTA 2 40-70/180 EVOSTA 3 40/130 - 60/130 - 80/130 EVOSTA 3 40/180 - 60/180 - 80/180	0,1
			EVOPLUS 40/180 - 60/180 - 80/180 - 110/180 VA	

КОМПЛЕКТ ТЕПЛОИЗОЛЯЦИИ КОРПУСА	НАИМЕНОВАНИЕ	КОД	МОДЕЛЬ	ВЕС, КГ
	КОМПЛЕКТ ТЕПЛОИЗОЛЯЦИИ КОРПУСА*	60189434	EVOSTA 2 (все модели) EVOSTA 3 (все модели) * поставляется в стандартном исполнении стандартной комплектации	0,6
	КОМПЛЕКТ ТЕПЛОИЗОЛЯЦИИ КОРПУСА	60147096	VSA 130 - 150 - 180 VS 130 - 150 - 180 VA 130-150-180 мм	

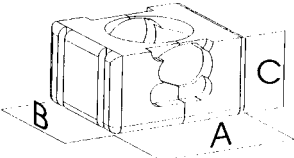
КОМПЛЕКТ ТЕПЛОИЗОЛЯЦИИ КОРПУСА НАСОСА ДЛЯ ЦИРКУЛЯЦИОННЫХ НАСОСОВ ВМН И ВРН	НАИМЕНОВАНИЕ	КОД	ДЛЯ ЦИРКУЛЯЦИОННОГО НАСОСА ТИПА	РАЗМЕРЫ			ВЕС, КГ
				A	B	C	
	КОМПЛЕКТ DN 40	554060500	ВМН/ВРН С ПРИСОЕДИНЕНИЕМ DN 40	260	212	140	0,6
	КОМПЛЕКТ DN 50	554060510	ВМН/ВРН С ПРИСОЕДИНЕНИЕМ DN 50	256	238	160	0,6
	КОМПЛЕКТ DN 65	554060520	ВМН/ВРН С ПРИСОЕДИНЕНИЕМ DN 65	300	298	180	1,1
	КОМПЛЕКТ DN 80	554060530	ВМН/ВРН С ПРИСОЕДИНЕНИЕМ DN 80	300	312	201	1,2
	КОМПЛЕКТ DN 100	60130883	ВМН/ВРН С ПРИСОЕДИНЕНИЕМ DN 100	320	397	225	1,9

КОННЕКТОР ДЛЯ ПОДКЛЮЧЕНИЯ К ЭЛЕКТРОСЕТИ	НАИМЕНОВАНИЕ	КОД	МОДЕЛЬ	ВЕС, КГ
	КОННЕКТОР ДЛЯ ПОДКЛЮЧЕНИЯ К ЭЛЕКТРОСЕТИ EVOSTA/EVOPLUS	60152234	EVOPLUS SMALL (все модели)	0,1
	УГЛОВОЙ СОЕДИНИТЕЛЬ EVOSTA 3	60192429	EVOSTA 3	



# АКСЕССУАРЫ

## ЦИРКУЛЯЦИОННЫЕ И ИН-ЛАЙН НАСОСЫ

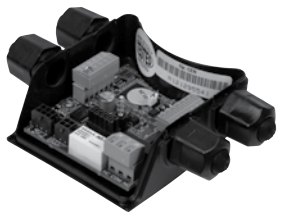
МОДУЛЬ ДИСТАНЦИОННОГО УПРАВЛЕНИЯ	НАИМЕНОВАНИЕ	КОД	МОДЕЛЬ	ВЕС, КГ
 <p>МНОГОФУНКЦИОНАЛЬНЫЙ МОДУЛЬ EVOPLUS SMALL</p>	БАЗОВЫЙ МОДУЛЬ EVOPLUS SMALL	60152883	EVOPLUS SMALL (все модели) EVOPLUS SMALL SAN (все модели)	0,5
	МНОГОФУНКЦИОНАЛЬНЫЙ МОДУЛЬ EVOPLUS SMALL	60152884	EVOPLUS SMALL (все модели) EVOPLUS SMALL SAN (все модели) Поставляется в комплекте со сдвоенными моделями Evoplus Small	0,5
	МОДУЛЬ ПРЕОБРАЗОВАТЕЛЯ ПРОТОКОЛОВ LON/MODBUS	60162338	EVOPLUS SMALL (все модели) EVOPLUS (все модели)	0,5 0,5

### БАЗОВЫЙ МОДУЛЬ

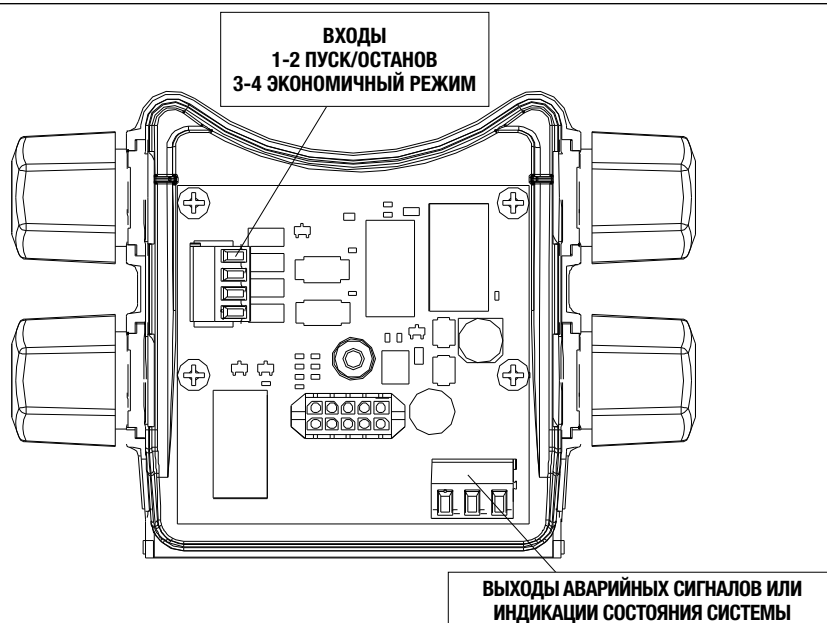

### МНОГОФУНКЦИОНАЛЬНЫЙ МОДУЛЬ

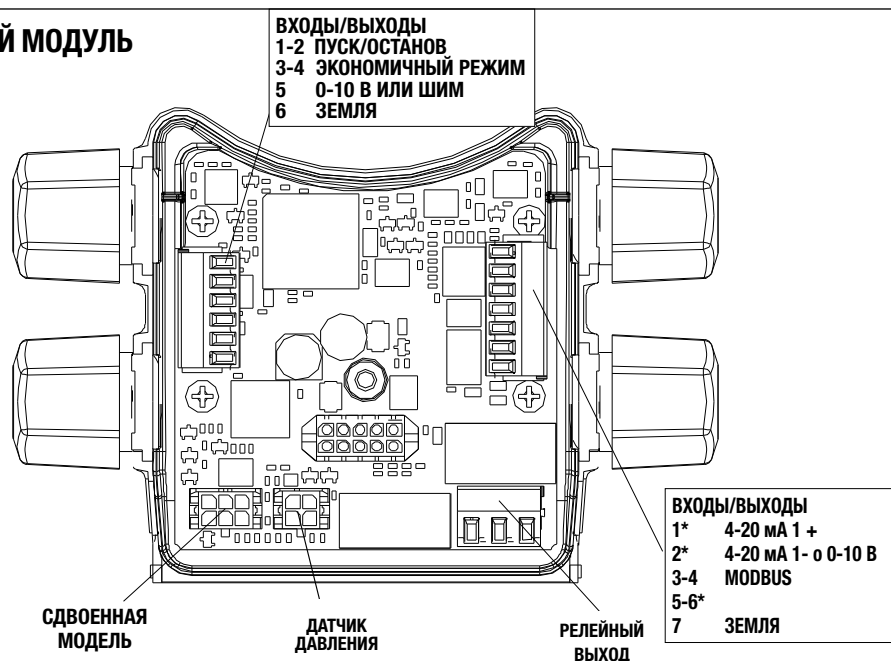

# АКСЕССУАРЫ

## ЦИРКУЛЯЦИОННЫЕ И ИН-ЛАЙН НАСОСЫ

КОМПЛЕКТ ОТВЕТНЫХ ФЛАНЦЕВ*	НАИМЕНОВАНИЕ	КОД	МОДЕЛЬ	ВЕС, кг
 <p>КОМПЛЕКТ ФЛАНЦЕВ DN 50 PN 10</p>	КОМПЛЕКТ ФЛАНЦЕВ DN 32 PN 10	60153288	EVOPPLUS SMALL (все модели) EVOPPLUS (все модели)	4,7
	КОМПЛЕКТ ФЛАНЦЕВ DN 32 PN 10 AISI 304	60153296	EVOPPLUS SMALL SAN (все модели) EVOPPLUS SAN (все модели)	4,7
	КОМПЛЕКТ ФЛАНЦЕВ DN 40 PN 10	547121400	EVOPPLUS SMALL (все модели) EVOPPLUS (все модели) KLP 40/600 - DKLP 40/60 KLP 40/1200 - DKLP 40/1200 KLM 40/300 - DKLM 40/300 KLP 40/600 - DKLP 40/600 KLP 40/900 - DKLP 40/900 KLP 40/1200 - DKLP 40/1200 B 50/250.40 - B 56/250.40 - B 80/250.40 D 50/250.40 - D 56/250.40 - D 80/250.40 BMH/BPH С МУФТАМИ НАСОСА DN 40	2,4
	КОМПЛЕКТ ФЛАНЦЕВ DN 40 PN 10 AISI 304	60153297	EVOPPLUS SMALL SAN (все модели) EVOPPLUS SAN (все модели)	2,5
	КОМПЛЕКТ ФЛАНЦЕВ DN 50 PN 10	547121410	EVOPPLUS (все модели) KLME50/600 - DKLME 50/600 KLP 50/1200 - DKLP 50/1200 KLM 50/300 - DKLM 50/300 KLM 50/600 - DKLM 50/600 KLP 50/900 - DKLP 50/900 KLP 50/1200 - DKLP 50/1200 BMH/BPH С МУФТАМИ НАСОСА DN 40	3,2
	КОМПЛЕКТ ФЛАНЦЕВ DN 50 PN 10 AISI 304	60153298	EVOPPLUS SAN (все модели)	3
	КОМПЛЕКТ ФЛАНЦЕВ DN 65 PN 10	547121420	EVOPPLUS (все модели) KLME 65/600 - DKLME 65/600 KLP 65/1200 - DKLP 65/1200 KLM 65/300 - DKLM 65/300 KLM 65/600 - DKLM 65/600 KLP 65/900 - DKLP 65/900 KLP 65/1200 - DKLP 65/1200 BMH/BPH С МУФТАМИ НАСОСА DN 40	4,0
	КОМПЛЕКТ ФЛАНЦЕВ DN 65 PN 10 AISI 304	60153299	EVOPPLUS SAN (все модели)	4
	КОМПЛЕКТ ФЛАНЦЕВ DN 80 PN 10	547121430	EVOPPLUS (все модели) BPH - DPH (все модели) KLME 80/600 - DKLME 80/600 KLP 80/1200 - DKLP 80/1200 KLM 80/300 - DKLM 80/300 KLM 80/600 - DKLM 80/600 KLP 80/900 - DKLP 80/900 KLP 80/1200 - DKLP 80/1200 BMH/BPH С МУФТАМИ НАСОСА DN 40	4,8
	КОМПЛЕКТ ФЛАНЦЕВ DN 80 PN 16	109620080	EVOPPLUS (все модели) CM-GE 80 - CP-GE 80 - CM 80 - CP 80	9,5
КОМПЛЕКТ ФЛАНЦЕВ DN 100 PN 10	60153289	EVOPPLUS (все модели)	4,3	
КОМПЛЕКТ ФЛАНЦЕВ DN 40 PN 16	109620040	CME 40 - CPE 40 - CM - CP 40	5,3	
КОМПЛЕКТ ФЛАНЦЕВ DN 50 PN 16	109620050	CME 50 - CPE 50 - CM - CP 50	6,3	
КОМПЛЕКТ ФЛАНЦЕВ DN 65 PN 16	109620060	CME 65 - CM-GE 65 - CP-GE 65 - CM 65 - CP 65	7,5	
КОМПЛЕКТ ФЛАНЦЕВ DN 80 PN 16	109620080	EVOPPLUS (все модели) CM-GE 80 - CP-GE 80 - CM 80 - CP 80	9,5	
КОМПЛЕКТ ФЛАНЦЕВ DN 100 PN 16	109620100	EVOPPLUS (все модели) CM-GE 100 - CP-GE 100 - CM 100 - CP 100	10,9	
КОМПЛЕКТ ФЛАНЦЕВ DN 125 PN 16	109620120	CM-GE 125 - CP-GE 125 - CM 125 - CP 125	14,5	
КОМПЛЕКТ ФЛАНЦЕВ DN 150 PN 16	109620150	CM-GE 150 - CP-GE 150 - CM 150 - CP 150	18,6	

\* Комплект ответных фланцев включает в себя: два фланца, гайки и болты.

# АКСЕССУАРЫ

## ЦИРКУЛЯЦИОННЫЕ И ИН-ЛАЙН НАСОСЫ

КОМПЛЕКТ ФЛАНЦЕВ-ЗАГЛУШЕК	НАИМЕНОВАНИЕ	КОД	МОДЕЛЬ	ВЕС, кг
	КОМПЛЕКТ ФЛАНЦЕВ-ЗАГЛУШЕК*	561000590	(ВХОДИТ В СТАНДАРТНУЮ КОМПЛЕКТАЦИЮ НАСОСОВ СДВОЕННОГО ИСПОЛНЕНИЯ)	-
	КОМПЛЕКТ ФЛАНЦЕВ-ЗАГЛУШЕК DN 40	161050160	ВМН-ВРН (ВХОДИТ В СТАНДАРТНУЮ КОМПЛЕКТАЦИЮ НАСОСОВ СДВОЕННОГО ИСПОЛНЕНИЯ)	-
	КОМПЛЕКТ ФЛАНЦЕВ-ЗАГЛУШЕК*	161050170	ВМН-ВРН (ВХОДИТ В СТАНДАРТНУЮ КОМПЛЕКТАЦИЮ НАСОСОВ СДВОЕННОГО ИСПОЛНЕНИЯ)	-
	КОМПЛЕКТ ФЛАНЦЕВ-ЗАГЛУШЕК DN 32 PN 10	60153741	EVORPLUS SMALL (ВХОДИТ В СТАНДАРТНУЮ КОМПЛЕКТАЦИЮ НАСОСОВ СДВОЕННОГО ИСПОЛНЕНИЯ)	4,7
	КОМПЛЕКТ ФЛАНЦЕВ-ЗАГЛУШЕК DN 32 PN 10 AISI 304	60164747	EVORPLUS MEDIUM И LARGE SAN (ВХОДИТ В СТАНДАРТНУЮ КОМПЛЕКТАЦИЮ НАСОСОВ СДВОЕННОГО ИСПОЛНЕНИЯ)	4,7

КОМПЕНСАЦИОННЫЙ КОМПЛЕКТ (ДЛЯ EVORPLUS)	НАИМЕНОВАНИЕ	КОД	МОДЕЛЬ	ВЕС, кг
 <p>КОМПЕНСАЦИОННЫЙ КОМПЛЕКТ</p>	КОМПЕНСАЦИОННЫЙ КОМПЛЕКТ ДЛЯ DN 40 (30 мм)	60153181	EVORPLUS (все модели)	2,5
	КОМПЕНСАЦИОННЫЙ КОМПЛЕКТ ДЛЯ DN 50 (40 мм)	60153182	EVORPLUS (все модели)	3,3



## КОМПЕНСАЦИОННЫЙ КОМПЛЕКТ

Комплект необходим для компенсации разности межосевого расстояния между старыми и новыми моделями. Поставляется отдельно.

НАИМЕНОВАНИЕ	КОД	СТАРАЯ МОДЕЛЬ CM		НОВАЯ МОДЕЛЬ CM		ДЛИНА
		DN	МЕЖОСЕВОЕ РАССТОЯНИЕ	DN	МЕЖОСЕВОЕ РАССТОЯНИЕ	
КОМПЛЕКТ № 1	147121520	65	475	65	360	115
КОМПЛЕКТ № 2	147121530	80	525	80	360	165
КОМПЛЕКТ № 3	147121540				440	85
КОМПЛЕКТ № 4	147121550				500	25
КОМПЛЕКТ № 5	147121560	100	550	100	500	50
КОМПЛЕКТ № 6	147121570				630	550

# АКСЕССУАРЫ

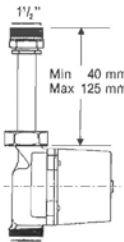
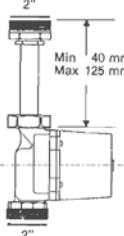
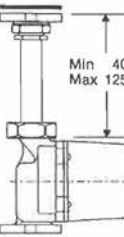
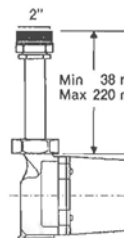
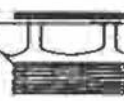
## ЦИРКУЛЯЦИОННЫЕ И ИН-ЛАЙН НАСОСЫ

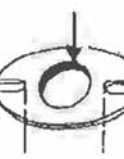
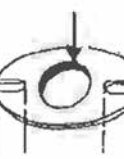
КОМПЛЕКТ ПЕРЕХОДНИКОВ ДЛЯ БЫСТРОГО ДЕМОНТАЖА	НАИМЕНОВАНИЕ	КОД	МОДЕЛЬ
	КОМПЛЕКТ А - УДЛИНИТЕЛЬ 1 1/2"	547121300	EVOSTA 2 40-70/130 - EVOSTA 2 40-70/180 EVOSTA 3 40/130 - EVOSTA 3 60/130 - EVOSTA 3 80/130 EVOSTA 3 40/180 - EVOSTA 3 60/180 - EVOSTA 3 80/180
	КОМПЛЕКТ В - УДЛИНИТЕЛЬ С ПЕРЕХОДОМ 1 1/2" НА 2"	547121310	EVOSTA 2 40-70/130 - EVOSTA 2 40-70/180 EVOSTA 3 40/130 - EVOSTA 3 60/130 - EVOSTA 3 80/130 EVOSTA 3 40/180 - EVOSTA 3 60/180 - EVOSTA 3 80/180
	КОМПЛЕКТ С - УДЛИНИТЕЛЬ С ПЕРЕХОДОМ 1 1/2" НА ФЛАНЕЦ DN 25 -DN 32	547121320	EVOSTA 2 40-70/130 - EVOSTA 2 40-70/180 EVOSTA 3 40/130 - EVOSTA 3 60/130 - EVOSTA 3 80/130 EVOSTA 3 40/180 - EVOSTA 3 60/180 - EVOSTA 3 80/180
	КОМПЛЕКТ D - УДЛИНИТЕЛЬ 2"	547121330	EVOSTA 3 40/180X - EVOSTA 3 60/180X - EVOSTA 3 80/180X
	КОМПЛЕКТ Е - ЛАТУННЫЙ ПЕРЕХОД 2"	547121340	EVOSTA 3 40/180X - EVOSTA 3 60/180X - EVOSTA 3 80/180X
	КОМПЛЕКТ Е - ЛАТУННЫЙ ПЕРЕХОД 1 1/2"	547121350	EVOSTA 2 40-70/130 - EVOSTA 2 40-70/180 EVOSTA 3 40/130 - EVOSTA 3 60/130 - EVOSTA 3 80/130 EVOSTA 3 40/180 - EVOSTA 3 60/180 - EVOSTA 3 80/180
	КОМПЛЕКТ ОВАЛЬНЫХ ФЛАНЦЕВ - DN 40	547121260	EVOSTA 2 40-70/130 - EVOSTA 2 40-70/180 EVOSTA 3 40/130 - EVOSTA 3 60/130 - EVOSTA 3 80/130 EVOSTA 3 40/180 - EVOSTA 3 60/180 - EVOSTA 3 80/180
	КОМПЛЕКТ ОВАЛЬНЫХ ФЛАНЦЕВ - DN 50	547121270	EVOSTA 3 40/180X - EVOSTA 3 60/180X - EVOSTA 3 80/180X

# E.BOX

## БЛОК УПРАВЛЕНИЯ И ЗАЩИТЫ



e.box basic

**E.BOX PLUS** – блок для защиты и автоматического управления 1-2 циркуляционными насосами в бытовых, гражданских или промышленных системах.

**E.BOX BASIC** – блок для защиты и автоматического управления 1-2 циркуляционными насосами в бытовых, гражданских или промышленных системах.

### Напряжение питания:

**e.box plus** 1x 230 В / 3 x 230 В - 3 x 400 В (автоматический выбор).

**e.box basic** 1x 230 В / 3 x 230 В - 3 x 400 В. (автоматический выбор)

**e.box basic** 1x 230 В.

**Частота:** 50–60 Гц.

### Номинальная мощность насосов:

**e.box plus** 5,5 кВт + 5,5 кВт

**e.box basic** 2,2 кВт + 2,2 кВт

**Максимальный ток:** 12 А + 12 А

**Пусковой конденсатор:** комплект поставляется отдельно.

### Температура окружающей среды:

от -10 °С до + 40 °С.

### Температура хранения:

от -25 °С

до + 55 °С.

**Относительная влажность воздуха:** 90% при

20 °С.

### Степень защиты:

IP 55.

Конструктивное исполнение шкафа

по стандарту EN 60335-1.

# e.box

**D CONNECT**

МОДЕЛЬ	КОД	ИСТОЧНИК ПИТАНИЯ, 50 Гц	ПУСК	НОМ. МОЩН. P2		МАКС. ТОК, А
				кВт x2	л. с. x2	
<b>E.BOX BASIC 230/50-60</b>	60163214	1 X 230 В	ПРЯМОЙ	2,2	3	12+12
		1 X 230 В		2,2	3	
<b>E.BOX PLUS 230-400V/50-60</b>	60163215	3 X 230 В	ПРЯМОЙ	3	4	12+12
		3 X 400 В		5,5	7,5	



Корпус шкафа управления выполнен из негорючего пластика, поставляется с кронштейном для монтажа на стену. Шкаф управления защищает насосы от перегрузки, короткого замыкания и имеет функцию ручного перезапуска.

В корпус встроены:

- Выключатель питания, который находится за закрываемой крышкой
- Клеммы для подключения элементов управления
- Кнопка для ручного управления (1-фазная версия)
- Амперметрическая защита
- Тумблер управления на передней панели
- Ручной режим – 0 – Автоматический режим
- Индикатор работы насосов
- Индикатор напряжения

**Температура окружающей среды:**

-10 °C + 40 °C.

**Степень защиты:** IP55.

МОДЕЛЬ	КОД	ИСТОЧНИК ПИТАНИЯ, 50 Гц	ПУСК	НОМ. МОЩН. P2		МАКС. ТОК, А	ПРЕДНАЗНАЧЕН ДЛЯ
				кВт х2	л. с. х2		
ED0,1M	60169998	1X220 - 240 В~	ПРЯМОЙ	0,1	0,1	1	ALM 200 M
ED0,08T	60170013	3X400 В~	ПРЯМОЙ	0,1	0,08	1	ALM 200 T, ALM 500 T, ALP 800 T, KLM 40/300 T, KLM 50/300 T, KLM 50/600 T, KLM 65/300 T, KLM 65/600 T, KLM 80/300 T
ED0,3M	60170001	1X220 - 240 В~	ПРЯМОЙ	0,2	0,3	2	ALM 500 M, ALP 800 M, KLM 40/300 M
ED0,5T	60170015	3X400 В~	ПРЯМОЙ	0,4	0,5	2	ALP 2000 T, CM 40/440 T, CM 40/540 T, CM 40/670 T, CM 40/870 T, CM 50/1000 T, CM 50/1270 T, CM 50/510 T, CM 50/630 T, CM 50/780 T, CM-G 65/420 T, CM-G 65/540 T, KLM 80/600 T, KLP 40/1200 T, KLP 40/600 T, KLP 40/900 T, KLP 50/900 T, CM 40/1300 T, CM-G 65/660 T, CM-G 80/550 T, KLP 50/1200 T
ED0,75M	60170003	1X220 - 240 В~	ПРЯМОЙ	0,6	0,75	4	KLP 40/600 M
ED1T	108320330	3X400 В~	ПРЯМОЙ	0,7	1	3	CM 40/1450 T, CM 50/1420 T, CM-G 65/760 T, CM-G 65/920 T, CM-G 80/650 T, KLP 65/900 T, KLP 65/1200 T, KLP 80/900 T
ED1,5T	108320340	3X400 В~	ПРЯМОЙ	1,1	1,5	4	CM-G 100/510 T, CP 50/2200T, KLP 80/1200 T
ED2,5T	108320350	3X400 В~	ПРЯМОЙ	1,8	2,5	6	CM-G 65/1080 T, CM-G 65/1200 T, CM-G 65/1530 T, CM-G 80/740 T, CM-G 80/890 T, CM-G 80/1050 T, CM-G 100/650 T, CM-G 100/660 T, CM-G 100/865 T, CP 40/2300 T, CP 40/2700 T, CP 40/3500 T, CP 40/3800 T, CP 50/2600 T, CP 50/3100 T, CP-G 65/1470 T, CP-G 65/1900 T, CP-G 80/1400 T
ED4T	60170054	3X400 В~	ПРЯМОЙ	2,9	4	10	CP 50/4100 T, CP 40/4700 T
ED8T	60170055	3X400 В~	ПРЯМОЙ	5,9	8	14	CM-G 80-2410 T, CM-G 100-1650 T, CM-G 125-1270 T, CM-G 150-955 T, CP 40/5500 T, CP 50/4600 T, CP-G 65-3400 T, CP-G 80-2400 T, CP-G 100-1950 T

# ЗАМЕТКИ

---

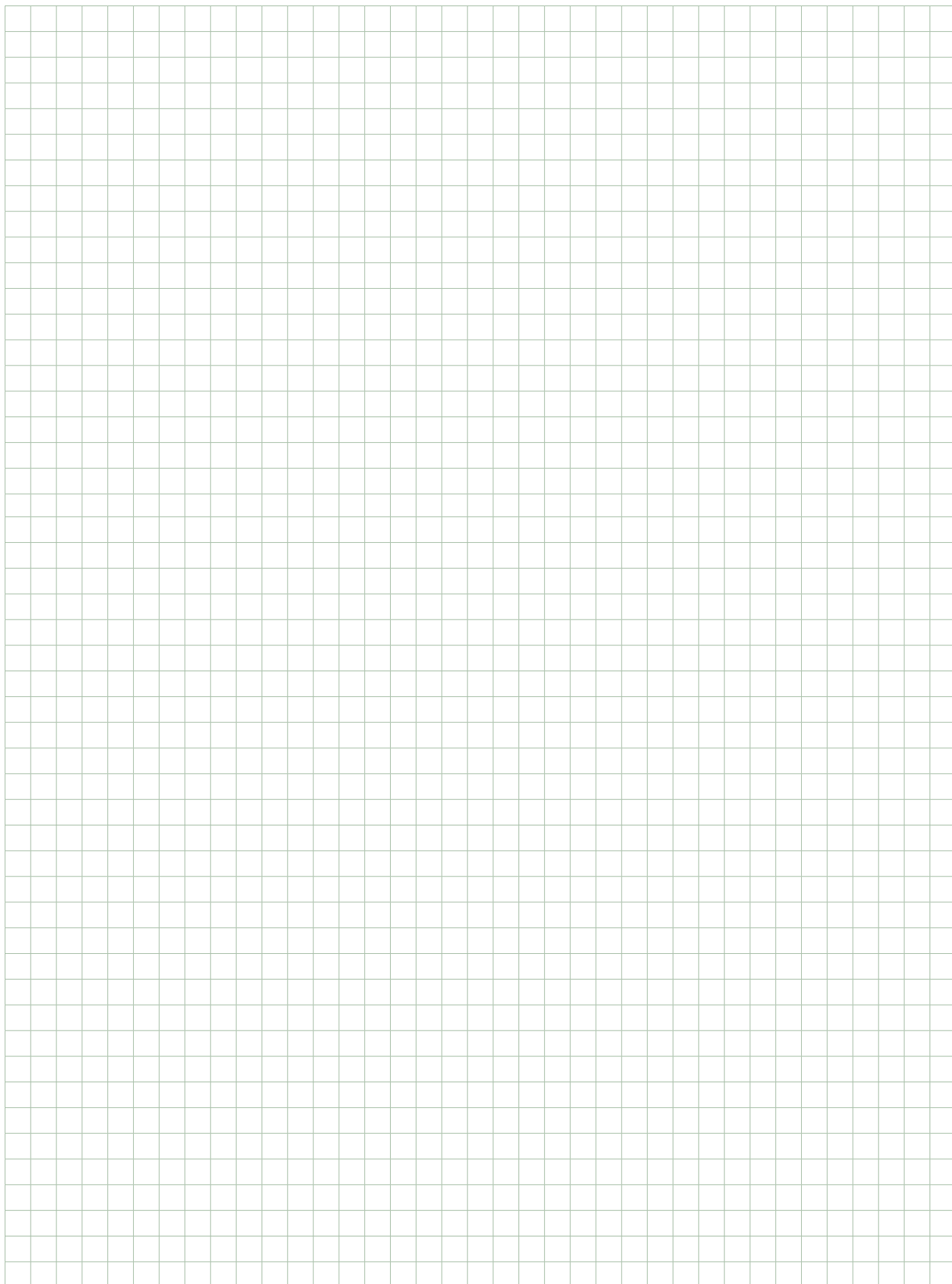





# МНОГОСТУПЕНЧАТЫЕ ЦЕНТРОБЕЖНЫЕ И САМОВСАСЫВАЮЩИЕ НАСОСЫ



## JET - JETINOX - JETCOM

ЦЕНТРОБЕЖНЫЕ САМОВСАСЫВАЮЩИЕ НАСОСЫ

AG AH AI

СТР. 72



## DP

НАСОСЫ ДЛЯ ГЛУБИННОГО ВСАСЫВАНИЯ

A3

СТР. 75



## GARDENJET - GARDEN INOX - GARDEN COM

ЦЕНТРОБЕЖНЫЕ САМОВСАСЫВАЮЩИЕ НАСОСЫ

A4

СТР. 76



## EURO - EUROINOX - EUROCOM

МНОГОСТУПЕНЧАТЫЕ ЦЕНТРОБЕЖНЫЕ НАСОСЫ

AJ AM AL

СТР. 77



## MULTI INOX

САМОВСАСЫВАЮЩИЕ ГОРИЗОНТАЛЬНЫЕ МНОГОСТУПЕНЧАТЫЕ НАСОСЫ

AM

СТР. 79



## JET - EUROINOX M-P

ЦЕНТРОБЕЖНЫЕ САМОВСАСЫВАЮЩИЕ НАСОСЫ САВТОМАТИКОЙ

AN AO

СТР. 80



## AQUAJET - AQUAJETINOX

АВТОМАТИЧЕСКИЕ НАСОСНЫЕ СТАНЦИИ

A2

СТР. 81



## ACTIVE SYSTEM

АВТОМАТИЧЕСКИЕ НАСОСНЫЕ СТАНЦИИ

A1

СТР. 82



## BOOSTER SILENT

АВТОМАТИЧЕСКИЕ НАСОСНЫЕ СТАНЦИИ

D7

СТР. 83



НОВИНКА

## E.SyLINE

E7

СТР. 84



## NBB

СТАНЦИЯ НАКОПЛЕНИЯ И ИСПОЛЬЗОВАНИЯ ВОДЫ

DJ

СТР. 89



## ACTIVE SWITCH

СИСТЕМА СБОРА И ИСПОЛЬЗОВАНИЯ ДОЖДЕВОЙ ВОДЫ

A5

СТР. 90



## AQUAPROF

СИСТЕМА СБОРА И ИСПОЛЬЗОВАНИЯ ДОЖДЕВОЙ ВОДЫ

A5

СТР. 90



## E.BOX

БЛОК ЗАЩИТЫ И УПРАВЛЕНИЯ

AT

СТР. 91



## SMART PRESS

БЛОК УПРАВЛЕНИЯ НАСОСОМ

AR

СТР. 92



## АКСЕССУАРЫ

СТР. 94

# JET - JETINOX - JETCOM

## ЦЕНТРОБЕЖНЫЕ САМОВСАСЫВАЮЩИЕ НАСОСЫ



JET



JETINOX



JETCOM

Центробежные самовсасывающие насосы с отличной всасывающей способностью даже при наличии пузырьков воздуха. Используются в бытовых системах водоснабжения и сельскохозяйственных системах полива при необходимости поднять воду с глубины.

**Jet:** корпус насоса – чугун.

**Jetinox:** корпус насоса – нержавеющая сталь.

**Jetcom:** корпус насоса – технополимер.

Опора двигателя – литой под давлением алюминий, рабочее колесо, диффузор, трубка Вентури и защита от песка – технополимер. Фланец торцевого уплотнения – нержавеющая сталь.

Торцевое уплотнение – графит/керамика. Насосы комплектуются асинхронным электродвигателем с воздушным охлаждением. В версию с однофазным электродвигателем встроена защита от перегрузки. Для защиты трехфазного электродвигателя следует обеспечить защиту от перегрузки, соответствующую действующим нормам.

**Рабочий диапазон:** расход от 0,4 до 10,5 м<sup>3</sup>/ч, напор до 62 м

**Диапазон температуры жидкости:**

от 0 °С до +35 °С для бытового применения

от 0 °С до +40 °С для прочих применений

**Перекачиваемая жидкость:** чистая, не содержащая твердых и абразивных включений, невязкая, неагрессивная, некрystalлизованная, химически нейтральная.

**Максимальная температура окружающей среды:** +40 °С

**Максимальное рабочее давление:**

6 бар (600 кПа) для Jet и Jetcom

8 бар (800 кПа) для Jetinox

**Степень защиты:** IP 44, клеммная коробка – IP 55.

**Класс изоляции:** F

IE3 ≥ 0,75 kW

IE2 ≥ 0,75 kW

EXTRA EU

АКСЕССУАРЫ  
СТР. 94

## JET

МОДЕЛЬ	КОД	ЭЛЕКТРИЧЕСКИЕ ХАРАКТЕРИСТИКИ					ГИДРАВЛИЧЕСКИЕ ХАРАКТЕРИСТИКИ										DNA GAS	РЕЗЬБА	ВЕС, кг	КОЛ-ВО НА ПАЛ- ЛЕТЕ	
		ИСТОЧНИК ПИТАНИЯ	P1 МАКСИМ. МОЩНОСТЬ, кВт	P2 НОМИНАЛ. МОЩНОСТЬ		In А	ТИП ЭЛ. ДВИГА- ТЕЛЯ	Q=м³/ч		H (М)											
				кВт	л.с.			0	0,6	1,2	1,8	2,4	3,0	3,6	4,2	4,8					0
JET 62 M	102660000	1X220-240 V~	0,72	0,44	0,6	3,12	-	42	35	29,2	25,6	22,9	21,1					1"	1"	10,5	28
JET 82 M	102660020	1X220-240 V~	0,85	0,6	0,8	3,8	-	47	40	34	30	26,2	23,5	20,3				1"	1"	10,7	28
JET 82 T	102660030	3X230-400 V~	0,86	0,6	0,8	2,8-1,6	-	47	40	34	30	26,2	23,5	20,3				1"	1"	10,7	28
JET 102 M	102660040	1X220-240 V~	1,13	0,75	1	5,1	-	53,8	47	41	36,3	32,4	28,8	25,8				1"	1"	12,5	28
JET 102 T	60179394	3X230-400 V~	1,04	0,75	1	3,3-1,9	IE3	53,8	47	41	36,3	32,4	28,8	25,8				1"	1"	12,5	28
JET 112 M	102660060	1X220-240 V~	1,4	1	1,36	6,2	-	61	54	47,8	42,8	38,8	34,8	20				1"	1"	13,5	28
JET 112 T	60179414	3X230-400 V~	1,35	1	1,36	4,3-2,5	IE3	61	54	47,8	42,8	38,8	34,8	20				1"	1"	13,5	28
JET 92 M	102660080	1X220-240 V~	0,94	0,75	1	4,2	-	36,2	33,5	31	28,4	26	24	21,8	19,6	17		1"	1"	11,7	28
JET 132 M	102660100	1X220-240 V~	1,49	1	1,36	6,6	-	48,3	45,6	42,8	40	37,6	35	32,5	30	27,2		1"	1"	13,5	28
JET 132 T	60179413	3X230-400 V~	1,43	1	1,36	4,7-2,7	IE3	48,3	45,6	42,8	40	37,6	35	32,5	30	27,2		1"	1"	13,5	28

## JETINOX

МОДЕЛЬ	КОД	ЭЛЕКТРИЧЕСКИЕ ХАРАКТЕРИСТИКИ					ГИДРАВЛИЧЕСКИЕ ХАРАКТЕРИСТИКИ										DNA GAS	РЕЗЬБА	ВЕС, кг	КОЛ-ВО НА ПАЛ- ЛЕТЕ	
		ИСТОЧНИК ПИТАНИЯ	P1 МАКСИМ. МОЩНОСТЬ, кВт	P2 НОМИНАЛ. МОЩНОСТЬ		In А	ТИП ЭЛ. ДВИГА- ТЕЛЯ	Q=м³/ч		H (М)											
				кВт	л.с.			0	0,6	1,2	1,8	2,4	3,0	3,6	4,2	4,8					0
JETINOX 82 M	102640020	1X220-240 V~	0,85	0,6	0,8	3,8	-	47	40	34	30	26,2	23,5	20,3				1"	1"	7,8	28
JETINOX 82 T	102640030	3X230-400 V~	0,86	0,6	0,8	2,8-1,6	-	47	40	34	30	26,2	23,5	20,3				1"	1"	7,8	28
JETINOX 102 M	102640040	1X220-240 V~	1,13	0,75	1	5,1	-	53,8	47	41	36,3	32,4	28,8	25,8				1"	1"	9,6	28
JETINOX 102 T	60179395	3X230-400 V~	1,04	0,75	1	3,3-1,9	IE3	53,8	47	41	36,3	32,4	28,8	25,8				1"	1"	9,6	28
JETINOX 112 M	102640060	1X220-240 V~	1,4	1	1,36	6,2	-	61	54	47,8	42,8	38,8	34,8	20				1"	1"	10,6	28
JETINOX 112 T	60179416	3X230-400 V~	1,35	1	1,36	4,3-2,5	IE3	61	54	47,8	42,8	38,8	34,8	20				1"	1"	10,6	28
JETINOX 92 M	102640080	1X220-240 V~	0,94	0,75	1	4,2	-	36,2	33,5	31	28,4	26	24	21,8	19,6	17,5		1"	1"	8,8	28
JETINOX 132 M	102640100	1X220-240 V~	1,49	1	1,36	6,6	-	48,3	45,6	42,8	40	37,6	35	32,5	30	27,2		1"	1"	10,6	28
JETINOX 132 T	60179415	3X230-400 V~	1,43	1	1,36	4,7-2,7	IE3	48,3	45,6	42,8	40	37,6	35	32,5	30	27,2		1"	1"	10,6	28

# JET - JETINOX - JETCOM

ЦЕНТРОБЕЖНЫЕ САМОВСАСЫВАЮЩИЕ НАСОСЫ



IE3 ≥ 0,75 kW

IE2 ≥ 0,75 kW

EXTRA EU

АКСЕССУАРЫ  
СТР. 94

## JETCOM

МОДЕЛЬ	КОД	ЭЛЕКТРИЧЕСКИЕ ХАРАКТЕРИСТИКИ						ГИДРАВЛИЧЕСКИЕ ХАРАКТЕРИСТИКИ														
		ИСТОЧНИК ПИТАНИЯ	P1 МАКСИМ. МОЩНОСТЬ, кВт	P2 НОМИНАЛ. МОЩНОСТЬ		In А	ТИП ЭЛ. ДВИГАТЕЛЯ	Q=м³/ч		Q=л/МИН								DNA GAS	РЕЗЬБА	ВЕС, кг	КОЛ-ВО НА ПАЛ- ЛЕТЕ	
				кВт	л.с.			0	0,6	1,2	1,8	2,4	3,0	3,6	4,2	4,8	0					10
JETCOM 62 M	102670000	1X220-240 V~	0,72	0,44	0,6	3,12	-	H (M)	42	35	29,2	25,6	22,9	13					1"	1"	7,5	28
JETCOM 82 M	102670020	1X220-240 V~	0,85	0,6	0,8	3,8	-		47	40	34	30	26,2	23,5	20				1"	1"	7,7	28
JETCOM 102 M	102670040	1X220-240 V~	1,13	0,75	1	5,1	-		53,8	47	41	36,3	32,4	28,8	25,8				1"	1"	9,5	28
JETCOM 102 T	60179396	3X230-400 V~	1,04	0,75	1	3,3-1,9	IE3		53,8	47	41	36,3	32,4	28,8	25,8				1"	1"	9,5	28
JETCOM 92 M	102670080	1X220-240 V~	0,94	0,75	1	4,2	-		36,2	33,5	31	28,4	26	24	21,8	19,6	17,5		1"	1"	8,7	28
JETCOM 132 M	102670100	1X220-240 V~	1,49	1	1,36	6,6	-		48,3	45,6	42,8	40	37,6	35	32,5	30	27,2		1"	1"	10,5	28
JETCOM 132 T	60179417	3X230-400 V~	1,43	1	1,36	4,7-2,7	IE3		48,3	45,6	42,8	40	37,6	35	32,5	30	27,2		1"	1"	10,5	28

## JET 151-300



JET 151-251



JET 200-300

МОДЕЛЬ	КОД	ЭЛЕКТРИЧЕСКИЕ ХАРАКТЕРИСТИКИ						ГИДРАВЛИЧЕСКИЕ ХАРАКТЕРИСТИКИ																					
		ИСТОЧНИК ПИТАНИЯ	P1 МАКСИМ. МОЩНОСТЬ, кВт	P2 НОМИНАЛ. МОЩНОСТЬ		In А	ТИП ЭЛ. ДВИГАТЕЛЯ	Q=м³/ч		Q=л/МИН															DNA GAS	РЕЗЬБА	ВЕС, кг	КОЛ-ВО НА ПАЛ- ЛЕТЕ	
				кВт	л.с.			0	0,6	1,2	1,8	2,4	3,0	3,6	4,2	4,8	6	7,2	9	9,6	10,5	0	10	20					30
JET 151 M	102160062	1X220-240 V~	1,6	1,1	1,5	7,2	-	H (M)	61	58,2	56	53	50	46	43	36								1 1/4"	1"	31	18		
JET 151 T	60179886	3X230-400 V~	1,6	1,1	1,5	5,2-3	IE3		61	58,2	56	53	50	46	43	36								1 1/4"	1"	31	18		
JET 200 M	102160142	1X220-240 V~	2,0	1,5	2	9	-		41			37,5	36,5	35,2	34	33	31,8	29,5	27,2	24	22,8	21,3	1 1/2"	1 1/4"	27,1	18			
JET 200 T	60179888	3X230-400 V~	2,0	1,5	2	6,8-3,9	IE3		41			37,5	36,5	35,2	34	33	31,8	29,5	27,2	24	22,8	21,3	1 1/2"	1 1/4"	27,6	18			
JET 251 M	102160092	1X220-240 V~	2,2	1,85	2,5	10	-		62	60	58	56	54	51	48,5	46	43,5	39	34,2					1 1/4"	1"	35	15		
JET 251 T	60179885	3X230-400 V~	2,2	1,85	2,5	6,9-4	IE3		62	60	58	56	54	51	48,5	46	43,5	39	34,2					1 1/4"	1"	30,8	18		
JET 300 M	102160162	1X220-240 V~	2,7	2,2	3	12	-		51			48	47	46	44,5	43	42	40	37	33	32	29	1 1/2"	1 1/4"	31,5	15			
JET 300 T	60179887	3X230-400 V~	2,7	2,2	3	8,5-4,9	IE3		51			48	47	46	44,5	43	42	40	37	33	32	29	1 1/2"	1 1/4"	19	18			

# МНОГОСТУПЕНЧАТЫЕ ЦЕНТРОБЕЖНЫЕ И САМОВСАСЫВАЮЩИЕ НАСОСЫ

## ДИАПАЗОН ЭКСПЛУАТАЦИОННЫХ ХАРАКТЕРИСТИК

### DP - БЫТОВОЕ ВОДОСНАБЖЕНИЕ

ГИДРАВЛИЧЕСКИЕ ХАРАКТЕРИСТИКИ (n ~ 2800 1/мин.)																	
МОДЕЛЬ	P2 НОМИНАЛ. МОЩНОСТЬ		ТИП ЭЖЕКТОРА	ГЛУБИНА ВСАСЫВАНИЯ	Напорное давление в бар												
	кВт	л. с.			1,5	2	2,5	3	3,5	4	4,5	5	5,5	6	6,5	7	
					Таблица расхода в л/ч												
DP 82 M - T	0,6	0,8	E 25	9	1813	1080	446	33	-	-	-	-	-	-	-	-	
				12	1426	225	-	-	-	-	-	-	-	-	-	-	
				15	900	326	-	-	-	-	-	-	-	-	-	-	
			E 30	9	1753	1286	812	524	261	12	-	-	-	-	-	-	-
				12	1345	965	608	329	162	0	-	-	-	-	-	-	-
				15	1166	761	452	228	45	-	-	-	-	-	-	-	-
DP 102 M - T	0,75	1	E 25	9	2386	1756	1097	515	126	-	-	-	-	-	-	-	
				12	1930	1190	536	87	-	-	-	-	-	-	-	-	
				15	1459	773	252	-	-	-	-	-	-	-	-	-	
			E 30	12	-	1240	872	566	329	156	-	-	-	-	-	-	-
				15	-	1028	701	449	255	96	-	-	-	-	-	-	-
				18	-	785	527	302	150	15	-	-	-	-	-	-	-
21	-	635	374	180	39	-	-	-	-	-	-	-	-				
DP 151 M - T	1,1	1,5	E 20	9	-	-	-	3470	2890	2220	1500	750	-	-	-	-	
				12	-	-	-	3110	2510	1850	1100	300	-	-	-	-	
				15	-	-	-	2710	2100	1380	640	-	-	-	-	-	
			18	-	-	-	2360	1700	950	-	-	-	-	-	-	-	
			E 25	15	-	-	-	2800	2330	1830	1350	900	520	-	-	-	-
				18	-	-	-	2530	2050	1550	1090	680	300	-	-	-	-
				21	-	-	-	2280	1800	1300	860	470	-	-	-	-	-
			E 30	21	-	-	-	1820	1650	1410	1160	910	700	520	-	-	-
				24	-	-	-	1680	1520	1260	1020	780	580	420	-	-	-
27	-	-		-	1550	1360	1110	880	680	490	330	-	-	-			
DP 251 M - T	1,85	2,5	E 20	9	-	-	-	4300	3600	2900	2180	1400	640	-	-	-	
				12	-	-	-	3750	3140	2540	1700	940	-	-	-	-	
				15	-	-	-	-	2780	2040	1300	500	-	-	-	-	
			18	-	-	-	-	2340	1610	820	-	-	-	-	-	-	
			E 25	15	-	-	-	-	2920	2400	1900	1400	950	570	-	-	-
				18	-	-	-	-	2600	2110	1620	1150	720	360	-	-	-
				21	-	-	-	-	2350	1850	1350	900	510	-	-	-	-
				24	-	-	-	-	2050	1550	1080	660	300	-	-	-	-
			E 30	21	-	-	-	-	-	1710	1480	1220	980	770	590	420	-
				24	-	-	-	-	-	1580	1330	1080	850	670	490	330	-
				27	-	-	-	-	-	1440	1200	950	750	560	400	250	-
				-	-	-	-	-	-	-	-	-	-	-	-	-	-

# DP

## НАСОСЫ ДЛЯ ГЛУБИННОГО ВСАСЫВАНИЯ



DP 82-102



DP 151-251

Центробежные самовсасывающие насосы для поднятия воды с глубины до 27 метров, достигаемого с помощью выносного эжектора. Корпус насоса и опора двигателя – чугун. Рабочее колесо и диффузоры – технополимер.

Фланец торцевого уплотнения – нержавеющая сталь. Торцевое уплотнение – графит/керамика. Корпус эжектора – чугун, трубка Вентури – технополимер и сопло – латунь. Насосы комплектуются асинхронным электродвигателем с воздушным охлаждением.

В версию с однофазным электродвигателем встроена защита от перегрузки.

Для защиты трехфазного электродвигателя следует обеспечить защиту от перегрузки, соответствующую действующим нормам.

### Рабочий диапазон:

расход от 0,15 до 4,3 м³/ч

### Диапазон температуры жидкости:

от 0 °С до +40 °С для прочих применений  
от 0 °С до +35 °С для бытового применения

### Перекачиваемая жидкость:

чистая, не содержащая твердых и абразивных включений, невязкая, неагрессивная, некристаллизованная, химически нейтральная.

### Максимальная температура окружающей среды:

+40 °С

### Максимальное рабочее давление:

6 бар (600 кПа) для DP 82 - DP 102

8 бар (800 кПа) для DP 151 - DP 251

Степень защиты: IP 44.

Класс изоляции: F

IE3 ≥ 0,75 kW

IE2 ≥ 0,75 kW

EXTRA EU

**АКСЕССУАРЫ**  
СТР. 94

МОДЕЛЬ	КОД	ЭЛЕКТРИЧЕСКИЕ ХАРАКТЕРИСТИКИ					ВЕС, кг	КОЛ-ВО НА ПАЛLETTE	
		ИСТОЧНИК ПИТАНИЯ	P1 МАКС. МОЩНОСТЬ, кВт	P2 НОМИНАЛ. МОЩНОСТЬ		In А			ТИП ЭЛ. ДВИГАТЕЛЯ
кВт	л.с.								
DP 82 M	102660860	1x220-240 V ~	0,73	0,6	0,8	3,4	-	10,7	28
DP 82 T	102660870	3x230-400 V ~	0,73	0,6	0,8	2,6-1,5	-	10,7	28
DP 102 M	102660880	1x220-240 V ~	0,79	0,75	1	3,8	-	13	28
DP 102 T	60179391	3x230-400 V ~	0,64	0,75	1	2,6-1,5	IE3	13	28
DP 151 M	102161042	1x220-240 V ~	1,56	1,1	1,5	7	-	28	21
DP 151 T	60179923	3x230-400 V ~	1,45	1,1	1,5	4,7-2,7	IE3	28	21
DP 251 M	102161072	1x220-240 V ~	-	1,85	2,5	8,3	-	32,5	21
DP 251 T	60179924	3x230-400 V ~	-	1,85	2,5	5,6-3,2	IE3	27,9	21

## ЭЖЕКТОР DP

МОДЕЛЬ	КОД	КОЛ-ВО НА ПАЛLETTE
ЭЖЕКТОР E 20	109200000	12
ЭЖЕКТОР E 25	109200020	12
ЭЖЕКТОР E 30	109200010	12

Поставляется отдельно.



## МОНТАЖ ЭЖЕКТОРА

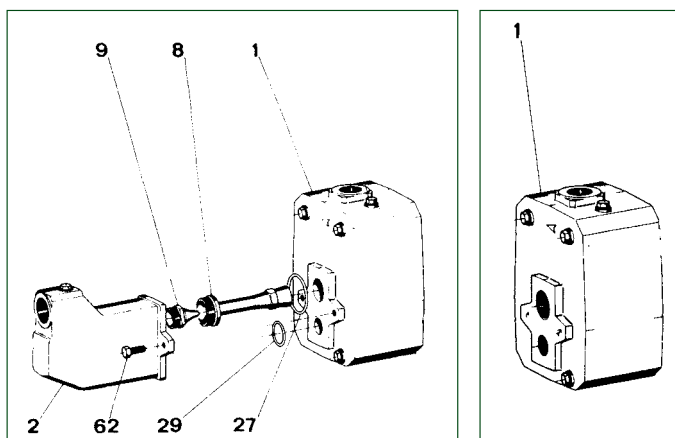

### Монтаж эжектора

Завинтить сопло (9) на место корпуса эжектора (2) и трубку Вентури (8). Установить кольцевое уплотнение (27) и (29) в посадочное место и зафиксировать корпус эжектора (2) на корпусе насоса (1), используя два винта (62).

МОДЕЛЬ	КОД
ЭЖЕКТОР JET 151 ASS.Y	R00009981
ЭЖЕКТОР JET 251 ASS.Y	R00009983

### Демонтаж эжектора

Открутить два соединительных винта (62), отодвинуть корпус эжектора (2) от корпуса насоса (1). Демонтировать кольцевые уплотнения (27) и (29), трубку Вентури (8) и сопло (9).

# GARDENJET - GARDEN INOX - GARDEN COM

## ЦЕНТРОБЕЖНЫЕ САМОВСАСЫВАЮЩИЕ НАСОСЫ



GARDENJET



GARDEN - INOX



GARDEN - COM

Переносные самовсасывающие насосы для систем сельскохозяйственного полива, промывочных систем и иного применения. Насосы комплектуются ручкой для удобной переноски и двухметровым кабелем питания в сборе со штепселем и выключателем. Отличаются компактностью, удобством установки, способны обеспечивать водоснабжение из накопительных емкостей, скважин и колодцев даже при наличии в воде пузырьков воздуха и небольшого количества песка.

**Gardenjet:** корпус насоса – чугун, опора двигателя – литой под давлением алюминий.

**Garden - com:** корпус насоса – технополимер, опора двигателя – литой под давлением алюминий.

**Garden - inox:** корпус насоса – нерж. сталь, опора двигателя – литой под давлением алюминий.

Рабочее колесо и диффузор – технополимер. Фланец торцевого уплотнения – нерж. сталь. Торцевое уплотнение – графит/керамика. Насосы комплектуются асинхронным электродвигателем с воздушным охлаждением.

Для обеспечения низкого уровня шума и длительного срока службы ротор вращается на подшипниках увеличенного размера, заполненных смазкой на весь срок службы. В электродвигателе встроена защита от перегрузки. Конструкция соответствует требованиям стандартов CEI 2-3 и CEI 61-69 (EN 60335-2-41).

**Степень защиты двигателя:** IP 44.

**Степень защиты клеммной коробки:** IP 55.

**Класс изоляции:** F.

**Напряжение питания:** 1 x 220-240 В/50 Гц.

**Рабочий диапазон:** расход от 0,4 до 5,4 м<sup>3</sup>/ч, напор до 54 м.

**Перекачиваемая жидкость:** чистая, не содержащая твердых и абразивных включений, невязкая, неагрессивная, некристаллизованная, по характеристикам близкая к воде.

**Диапазон температуры жидкости:** от 0 до +35°C для бытового применения; от 0 до +40°C для прочих применений.

**Максимальная температура окружающей среды:** +40°C.

**Максимальная глубина всасывания:** 8 м.

**Максимальное рабочее давление:**

6 бар (600 кПа) для Jet и Jetcom

8 бар (800 кПа) для Jetinox

**Монтаж:** горизонтально, в фиксированном или свободном положении.

**Специальное исполнение по запросу:** электродвигатели для других напряжений и/или частот.

АКСЕССУАРЫ  
СТР. 94

МОДЕЛЬ	КОД	ЭЛЕКТРИЧЕСКИЕ ХАРАКТЕРИСТИКИ					ГИДРАВЛИЧЕСКИЕ ХАРАКТЕРИСТИКИ										DN ВАС. ПАТРУБКА (ГАЗ. РЕЗЬБА)	DN НАПОРН. ПАТРУБКА (ГАЗ. РЕЗЬБА)	ВЕС, кг	КОЛ-ВО НА ПАЛLETTE							
		ИСТОЧНИК ПИТАНИЯ, 50 Гц	МАКС. МОЩН. P1, кВт	НОМ. МОЩН. P2		НОМ. А	Q, м³/ч	0	0,6	1,2	1,8	2,4	3,0	3,6	4,2	4,8					Q, л/мин	0	10	20	30	40	50
GARDENJET 82 M	60174348H	1x220-240 В ~	0,85	0,6	0,8	3,8	H (м)	47	40	34	30	26,2	23,5	20,3										1"	1"	11	28
GARDENJET 102 M	60177039H	1x220-240 В ~	1,13	0,75	1	5,1		53,8	47	41	36,3	32,4	28,8	25,8										1"	1"	12,8	28
GARDENJET 132 M	60177025H	1x220-240 В ~	1,49	1	1,36	6,6		48,3	45,6	42,8	40	37,6	35	32,5	30	27,2								1"	1"	13,8	28
GARDEN-INOX 82 M	102657010	1x220-240 В ~	0,85	0,6	0,8	3,8		47	40	34	30	26,2	23,5	20,3										1"	1"	10,7	28
GARDEN-INOX 102 M	102657020	1x220-240 В ~	1,13	0,75	1	5,1		53,8	47	41	36,3	32,4	28,8	25,8										1"	1"	12,5	28
GARDEN-INOX 132 M	102657040	1x220-240 В ~	1,49	1	1,36	6,6		48,3	45,6	42,8	40	37,6	35	32,5	30	27,2								1"	1"	13,5	28
GARDEN-COM 62 M	102682000	1x220-240 В ~	0,72	0,44	0,6	3,12		42,7	35	29,2	25,6	22,9	13											1"	1"	10,7	28
GARDEN-COM 82 M	102682010	1x220-240 В ~	0,85	0,6	0,8	3,8		47	40	34	30	26,2	23,5	20,3										1"	1"	10,7	28
GARDEN-COM 102 M	102682020	1x220-240 В ~	1,13	0,75	1	5,1		53,8	47	41	36,3	32,4	28,8	25,8										1"	1"	12,5	28

# EURO - EUROINOX - EUROCOM

## МНОГОСТУПЕНЧАТЫЕ ЦЕНТРОБЕЖНЫЕ НАСОСЫ



EURO



EUROINOX



EUROCOM

Многоступенчатые центробежные насосы с низким уровнем шума идеально подходят для водоснабжения и повышения давления в бытовых системах водоснабжения и сельскохозяйственных системах полива.

**Euro:** корпус насоса – чугуун.

**Euroinox:** корпус насоса – нержавеющая сталь.

**Eurocom:** корпус насоса – технополимер.

Опора двигателя – литой под давлением алюминий, фланец торцевого уплотнения – нержавеющая сталь. Торцевое уплотнение – графит/керамика. Вал ротора – нержавеющая сталь. Диффузоры- технополимер.

**Степень защиты двигателя:** IP 44.

**Степень защиты клеммной коробки:** IP 55.

**Класс изоляции:** F.

**Рабочий диапазон:** расход от 10 до 120 л/мин, напор до 72 м.

**Перекачиваемая жидкость:** чистая, не содержащая твердых и абразивных включений, невязкая, неагрессивная, некристаллизовавшаяся, химически нейтральная, по характеристикам близкая к воде.

**Диапазон температуры жидкости:**

от 0 °С до +35 °С для бытового применения (EN 60335-2-41)

от 0 °С до +40 °С для прочих применений.

**Максимальная температура окружающей среды:** +40 °С.

**Максимальное рабочее давление:** 8 бар (800 кПа).

**Euroinox:** способность самовсасывания с глубины до 8 м.

IE3 ≥ 0,75 kW

IE2 ≥ 0,75 kW

EXTRA EU

АКСЕССУАРЫ  
СТР. 94

## EURO

МОДЕЛЬ	КОД	ЭЛЕКТРИЧЕСКИЕ ХАРАКТЕРИСТИКИ						ГИДРАВЛИЧЕСКИЕ ХАРАКТЕРИСТИКИ													К-ВО РАБОЧИХ КОЛЕС	DNA GAS	РЕЗЬБА	ВЕС, кг	КОЛ-ВО НА ПАЛ-ЛЕТЕ		
		ИСТОЧНИК ПИТАНИЯ	P1 МАКС. МОЩНОСТЬ, кВт	P2 НОМИНАЛ. МОЩНОСТЬ		In А	ТИП ЭЛ. ДВИГАТЕЛЯ	Q=м³/ч		Q=л/мин																	
				кВт	л.с.			0	0,6	1,2	1,8	2,4	3,0	3,6	4,2	4,8	6	7,2									
EURO 25/30 M	102970000	1x220-240 V ~	0,510	0,37	0,5	2,4	-	34,4	31,7	28,3	23,5	17,5	11										3	1"	1"	10,7	28
EURO 30/30 M	60169377	1x220-240 V ~	0,74	0,45	0,6	3,2	-	46	42,2	37,8	31,2	23,3	14,3										4	1"	1"	12,7	28
EURO 40/30 M	102970040	1x220-240 V ~	0,870	0,55	0,75	3,9	-	57	52,7	47	38,8	29	17,7										5	1"	1"	12,8	28
EURO 30/50 M	102970060	1x220-240 V ~	0,880	0,55	0,75	3,9	-	42,5	40,2	38,2	36,2	33,8	30	24,8	19,5	14							3	1"	1"	11,7	28
EURO 40/50 M	102970080	1x220-240 V ~	1,200	0,75	1	5,3	-	57,5	55,3	52,8	50,1	47,1	42,7	35,8	28	19							4	1"	1"	15,6	28
EURO 40/50 T	60179428	3x230-400 V ~	1,180	0,75	1	3,8/2,2	IE3	57,5	55,3	52,8	50,1	47,1	42,7	35,8	28	19							4	1"	1"	15,6	28
EURO 50/50 M	102970100	1x220-240 V ~	1,480	1	1,36	6,3	-	72	68,5	65,5	62,1	58,2	52,2	43,6	34,5	26							5	1"	1"	16,2	28
EURO 50/50 T	60179426	3x230-400 V ~	1,440	1	1,36	4,4/2,5	IE3	72	68,5	65,5	62,1	58,2	52,2	43,6	34,5	26							5	1"	1"	16,2	28
EURO 30/80 M	102970140	1x220-240 V ~	1,2	0,8	1,1	5,3	-	47	46,5	45	43,5	41	38	34,5	31	23	12						4	1"	1"	15,6	28
EURO 30/80 T	60179424	3x230-400 V ~	1,18	0,8	1,1	3,8/2,2	IE3	47	46,5	45	43,5	41	38	34,5	31	23	12						4	1"	1"	15,6	28
EURO 40/80 M	102970160	1x220-240 V ~	1,48	1	1,36	6,3	-	59	57	56	54	51	47	43,5	39	29,5	16,5						5	1"	1"	16,2	28
EURO 40/80 T	60179422	3x230-400 V ~	1,44	1	1,36	4,4/2,5	IE3	59	57	56	54	51	47	43,5	39	29,5	16,5						5	1"	1"	16,2	28

# EURO - EUROINOX - EUROCOM

## МНОГООРУПЕНЧАТЫЕ ЦЕНТРОБЕЖНЫЕ НАСОСЫ



IE3 ≥ 0,75 kW

IE2 ≥ 0,75 kW

EXTRA EU

**АКСЕССУАРЫ**  
 СТР. 94

## EUROINOX

МОДЕЛЬ	КОД	ЭЛЕКТРИЧЕСКИЕ ХАРАКТЕРИСТИКИ						ГИДРАВЛИЧЕСКИЕ ХАРАКТЕРИСТИКИ														К-ВО РАБОЧИХ КОЛЕС	DNA GAS	РЕЗЬБА	ВЕС, кг	КОЛ-ВО НА ПАЛ- ЛЕТЕ											
		ИСТОЧНИК ПИТАНИЯ	P1 МАКСИМ. МОЩНОСТЬ, кВт		P2 НОМИНАЛ. МОЩНОСТЬ		In А	ТИП ЭЛ. ДВИГА- ТЕЛЯ	Q=м³/ч		Q=л/мин																										
			кВт	л.с.	кВт	л.с.			0	0,6	1,2	1,8	2,4	3,0	3,6	4,2	4,8	6	7,2	0	10						20	30	40	50	60	70	80	100	120		
EUROINOX 25/30 M	102970200	1x220-240 V ~	0,520	0,37	0,5	2,4	-			34	31,7	28,3	23,5	17,5	11																		3	1"	1"	9,7	28
EUROINOX 30/30 M	102970220	1x220-240 V ~	0,720	0,45	0,6	3,2	-			46	42,2	37,8	31,2	23,3	14,3																		4	1"	1"	11,7	28
EUROINOX 40/30 M	102970240	1x220-240 V ~	0,880	0,55	0,75	3,9	-			57	52,7	47	38,8	29	17,7																		5	1"	1"	11,9	28
EUROINOX 30/50 M	102970260	1x220-240 V ~	0,880	0,55	0,75	3,9	-			42	40,2	38,2	36,2	33,8	30	24,8	19,5	14															3	1"	1"	10,5	28
EUROINOX 30/50 T	102970270	3x230-400 V ~	0,870	0,55	0,75	2,8-1,6	-			42	40,2	38,2	36,2	33,8	30	24,8	19,5	14															3	1"	1"	10,5	28
EUROINOX 40/50 M	102970280	1x220-240 V ~	1,200	0,75	1	5,3	-			58	55,3	52,8	50,1	47,1	42,7	35,8	28	19															4	1"	1"	14,6	28
EUROINOX 40/50 T	60179419	3x230-400 V ~	1,180	0,75	1	3,8-2,2	IE3			58	55,3	52,8	50,1	47,1	42,7	35,8	28	19															4	1"	1"	14,6	28
EUROINOX 50/50 M	102970300	1x220-240 V ~	1,480	1	1,36	6,3	-			72	68,5	65,5	62,1	58,2	52,2	43,6	34,5	26															5	1"	1"	15,1	28
EUROINOX 50/50 T	60179421	3x230-400 V ~	1,440	1	1,36	4,4-2,5	IE3			72	68,5	65,5	62,1	58,2	52,2	43,6	34,5	26															5	1"	1"	15,1	28
EUROINOX 30/80 M	102970340	1x220-240 V ~	1,200	0,8	1,1	5,3	-			47	46,5	45	43,5	41	38	34,5	31	23	12														4	1"	1"	14,6	28
EUROINOX 30/80 T	60179423	3x230-400 V ~	1,18	0,8	1,1	3,8-2,2	IE3			47	46,5	45	43,5	41	38	34,5	31	23	12														4	1"	1"	14,6	28
EUROINOX 40/80 M	102970360	1x220-240 V ~	1,48	1	1,36	6,5	-			59	57	56	54	51	47	43,5	39	29,5	16,5														5	1"	1"	15,1	28
EUROINOX 40/80 T	60179418	3x230-400 V ~	1,44	1	1,36	4,4-2,5	IE3			59	57	56	54	51	47	43,5	39	29,5	16,5														5	1"	1"	15,1	28

## EUROCOM

МОДЕЛЬ	КОД	ЭЛЕКТРИЧЕСКИЕ ХАРАКТЕРИСТИКИ						ГИДРАВЛИЧЕСКИЕ ХАРАКТЕРИСТИКИ														К-ВО РАБОЧИХ КОЛЕС	DNA GAS	РЕЗЬБА	ВЕС, кг	КОЛ-ВО НА ПАЛ- ЛЕТЕ												
		ИСТОЧНИК ПИТАНИЯ	P1 МАКСИМ. МОЩНОСТЬ, кВт		P2 НОМИНАЛ. МОЩНОСТЬ		In А	ТИП ЭЛ. ДВИГА- ТЕЛЯ	Q=м³/ч		Q=л/мин																											
			кВт	л.с.	кВт	л.с.			0	0,6	1,2	1,8	2,4	3,0	3,6	4,2	4,8	6	7,2	0	10						20	30	40	50	60	70	80	100	120			
EUROCOM 25/30 M	102960000	1x220-240 V ~	0,520	0,37	0,5	2,4	-			34,4	31,7	28,3	23,5	17,5	11																		3	1"	1"	8	28	
EUROCOM 30/50 M	102960060	1x220-240 V ~	0,880	0,55	0,75	3,9	-			42,2	40,2	38,2	36,2	33,8	30	24,8	19,5	14																3	1"	1"	8,8	28
EUROCOM 40/50 M	102960080	1x220-240 V ~	1,200	0,75	1	5,3	-			57,7	55,3	52,8	50,1	47,1	42,7	35,8	28	19,2																4	1"	1"	11	28
EUROCOM 40/50 T	60179427	3x230-400 V ~	1,180	0,75	1	3,8-2,2	IE3			57,7	55,3	52,8	50,1	47,1	42,7	35,8	28	19,2																4	1"	1"	11	28
EUROCOM 30/80 T	60179425	3x230-400 V ~	1,040	0,8	1,1	3,3-1,9	IE3			47	46,5	45	43,5	41	38	34,5	31	23	12														4	1"	1"	11	28	



# MULTI INOX

## САМОВСАСЫВАЮЩИЕ ГОРИЗОНТАЛЬНЫЕ МНОГОСТУПЕНЧАТЫЕ НАСОСЫ



Самовсасывающие многоступенчатые насосы идеально подходят для бытовых систем водоснабжения и систем сельскохозяйственного полива. Обладают высокой производительностью. Доступны модели с 3, 4 или 5 **рабочими колесами из нержавеющей стали AISI 304**.

Материалы устойчивы к коррозии и окислению.

Электродвигатель имеет встроенную защиту от перегрузки. Двойная изоляция между электродвигателем и гидравлической частью.

Превосходная устойчивость к низким температурам.

Поставляются с кабелем питания и штепселем.

### Диапазон температуры жидкости:

от 0 °С до +35 °С  
(для бытового применения)  
(EN 60335-2-41)

от 0 °С до +40 °С (для прочих применений).

АКСЕССУАРЫ  
СТР. 94

МОДЕЛЬ	КОД	ЭЛЕКТРИЧЕСКИЕ ХАРАКТЕРИСТИКИ					ГИДРАВЛИЧЕСКИЕ ХАРАКТЕРИСТИКИ										К-ВО РАБОЧИХ КОЛЕС	DNA GAS	РЕЗЬБА	ВЕС, кг	КОЛ-ВО НА ПАЛ-ЛЕТЕ	
		ИСТОЧНИК ПИТАНИЯ	P1 МАКСИМ. МОЩНОСТЬ, кВт	P2 НОМИНАЛ. МОЩНОСТЬ		In А	Q=м³/ч		Q=л/мин													
				кВт	л.с.		0	0,6	1,2	1,8	2,4	3,0	3,6	4,2	4,8	5,4						
<b>MULTI INOX 3 M</b>	60122692	1x220-240 В ~	0,80	0,55	0,75	3,7	Н (м)	33	32	30	29	27	22	19	14	10	5	3	1"	1"	8,8	21
<b>MULTI INOX 4 M</b>	60122693	1x220-240 В ~	1,00	0,75	1	4,5		46	45	43	40	38	33	28	22	16	9	4	1"	1"	11,3	21
<b>MULTI INOX 5 M</b>	60122694	1x220-240 В ~	1,25	1	1,36	5,5		59	58	56	53	49	45	38	32	25	13	5	1"	1"	12,5	21

# JET - EUROINOX M-P

## ЦЕНТРОБЕЖНЫЕ САМОВСАСЫВАЮЩИЕ НАСОСЫ С АВТОМАТИКОЙ



EUROINOX M-P



JET 151-251 T-P

### ОДНОФАЗНОЕ ИСПОЛНЕНИЕ

Самовсасывающие насосы в комплекте с манометром, реле давления, кабелем электрического питания и латунным тройником для подключения гидроаккумулятора к насосу.

### ТРЕХФАЗНОЕ ИСПОЛНЕНИЕ

Самовсасывающие насосы в комплекте с манометром, реле давления, защитой от перегрузки и латунным тройником для подключения гидроаккумулятора к насосу.

**Рабочий диапазон:** расход от 0,4 до 10,5 м³/ч, напор до 62 м.

**Перекачиваемая жидкость:** чистая, не содержащая твердых и абразивных включений, невязкая, неагрессивная, некристаллизованная, химически нейтральная.

### Диапазон температуры жидкости:

от 0 °С до +35 °С для бытового применения (EN 60335-2-41).

от 0 °С до +40 °С для прочих применений

**Макс. температура окружающей среды:** +40°С

**Макс. рабочее давление:** 8 бар (800 кПа)

**Монтаж:** горизонтально, в фиксированном положении.

**Специальное исполнение по запросу:** электродвигатели для других напряжений и/или частот.

**Степень защиты двигателя:** IP 44.

**Степень защиты клеммной коробки:** IP 55.

**Класс изоляции:** F

**Напряжение питания:** 1 x 220-240 В/50 Гц,

3 x 230/400 В - 50 Гц.

IE3 ≥ 0,75 kW

IE2 ≥ 0,75 kW

EXTRA EU

**АКСЕССУАРЫ**  
**СТР. 94**

## JET M-P

МОДЕЛЬ	КОД	ЭЛЕКТРИЧЕСКИЕ ХАРАКТЕРИСТИКИ						ГИДРАВЛИЧЕСКИЕ ХАРАКТЕРИСТИКИ															DN ВСАС. ПАТРУБКА (ГАЗ. РЕЗЬБА)	DN НАПОРН. ПАТРУБКА (ГАЗ. РЕЗЬБА)	ВЕС, кг	КОЛ-ВО НА ПАЛLETTE		
		ИСТОЧНИК ПИТАНИЯ, 50 Гц	МАКС. МОЩН. P1, кВт	НОМ. МОЩН. P2		ИНОМ, А	ТИП ЭЛ. ДВИГАТЕЛЯ	Q=м³/ч		Q=л/мин																		
				кВт	л. с.			0	0,6	0	10	20	30	40	50	60	70	80	100	120	150	160					175	
JET 200 M-P	102162182	1x220-240 V~	2	1,5	2	9	-	41																	1½"	1¼"	27,5	9
JET 200 T-P	60180134	3x400 V~	2	1,5	2	3,9	IE3	41																	1½"	1¼"	28	9
JET 300 M-P	102162192	1x220-240 V~	2,7	2,2	3	12	-	51																	1½"	1¼"	31,5	9
JET 300 T-P	60180135	3x400 V~	2,7	2,2	3	8,5-4,9	IE3	51																	1½"	1¼"	31	9
JET 151 M-P	102162062	1x220-240 V~	1,6	1,1	1,5	7,2	-	61	58,2	56	53	50	46	43	36										1½"	1"	31,5	18
JET 151 T-P	60180136	3x400 V~	1,6	1,1	1,5	5,2-3	IE3	61	58,2	56	53	50	46	43	36										1½"	1"	33	18
JET 251 M-P	102162082	1x220-240 V~	2,2	1,85	2,5	10	-	62	60	58	56	54	51	48,5	46	43,5	39	34,2							1½"	1"	36	15
JET 251 T-P	60180137	3x400 V~	2,2	1,85	2,5	6,9-4	IE3	62	60	58	56	54	51	48,5	46	43,5	39	34,2							1½"	1"	34	15

## EUROINOX M-P

МОДЕЛЬ	КОД	ЭЛЕКТРИЧЕСКИЕ ХАРАКТЕРИСТИКИ						ГИДРАВЛИЧЕСКИЕ ХАРАКТЕРИСТИКИ															DN ВСАС. ПАТРУБКА (ГАЗ. РЕЗЬБА)	DN НАПОРН. ПАТРУБКА (ГАЗ. РЕЗЬБА)	ВЕС, кг	КОЛ-ВО НА ПАЛLETTE			
		ИСТОЧНИК ПИТАНИЯ, 50 Гц	МАКС. МОЩН. P1, кВт	НОМ. МОЩН. P2		ИНОМ, А	Q=м³/ч	Q=л/мин																					
				кВт	л. с.			0	0,6	1,2	1,8	2,4	3,0	3,6	4,2	4,8	6	7,2	0	10	20	30					40	50	60
EUROINOX 40/30 M-P	102972240	1 x 220-240 V~	0,88	0,55	0,75	3,9	H (м)	57	52,7	47	38,8	29	17,7													1"	1"	15,5	12
EUROINOX 30/50 M-P	102972260	1 x 220-240 V~	0,88	0,55	0,75	3,9		42	40,2	38,2	36,2	33,8	30	24,8	19,5	14										1"	1"	11,4	12
EUROINOX 40/50 M-P	102972280	1 x 220-240 V~	1,2	0,8	1,1	5,3		58	55,3	52,8	50,1	47,1	42,7	35,8	28	19										1"	1"	14,5	12
EUROINOX 30/80 M-P	102972340	1 x 220-240 V~	1,2	0,75	1	5,3		47		46,5	45	43,5	41	38	34,5	31	23	12								1"	1"	14,5	12
EUROINOX 40/80 M-P	102972360	1 x 220-240 V~	1,48	1	1,36	6,3		59		57	56	54	51	47	43,5	39	29,5	16,5								1"	1"	17,5	12

# AQUAJET - AQUAJETINOX

## АВТОМАТИЧЕСКИЕ НАСОСНЫЕ СТАНЦИИ



Идеально подходят для бытовых систем водоснабжения, систем сельскохозяйственного полива и промывочных систем.

Станция комплектуется самовсасывающим насосом типа JET или JETINOX, баком, реле давления для автоматической работы, манометром.

Бак: горизонтальный, 20 литров, внутренняя мембрана из высококачественного бутилового каучука, вставка из полипропилена в воздушной части, бак имеет опору для монтажа в нижней части и кронштейн для крепления насоса в верхней части корпуса.

**Рабочий диапазон:** расход до 5,4 м³/ч, напор до 61 м.

**Диапазон температуры жидкости:**

от 0 °С до +35 °С для бытового применения  
от 0 °С до +40 °С для прочих применений

**Перекачиваемая жидкость:** чистая, не содержащая твердых и абразивных включений, невязкая, неагрессивная, некристаллизованная, химически нейтральная.

**Максимальная температура окружающей среды:** +40 °С.

**Макс. рабочее давление:** 8 бар (800 кПа).

**Степень защиты:** IP 44 (IP 55- клеммная коробка).

**Класс изоляции:** F.

5 ЛЕТ ГАРАНТИИ



АКСЕССУАРЫ  
СТР. 94

## AQUAJET

МОДЕЛЬ	КОД	ЭЛЕКТРИЧЕСКИЕ ХАРАКТЕРИСТИКИ				ГИДРАВЛИЧЕСКИЕ ХАРАКТЕРИСТИКИ										DNA GAS	РЕЗЬБА	ВЕС, кг	КОЛ-ВО НА ПАЛ- ЛЕТЕ		
		ИСТОЧНИК ПИТАНИЯ	P1 МАКС. МОЩНОСТЬ, кВт	P2 НОМИНАЛ. МОЩНОСТЬ		In А	Q=м³/ч	Q=л/мин	0	0,6	1,2	1,8	2,4	3,0	3,6					4,2	4,8
				кВт	л.с.																
AQUAJET 82 M - G	60121345H	1x220-240 В ~	0,85	0,6	0,8	3,8	H (M)	47	40	34	30	26,2	23,5	20,3			1"	1"	18,2	12	
AQUAJET 102 M - G	60121344H	1x220-240 В ~	1,13	0,75	1	5,1		53,8	47	41	36,3	32,4	28,8	25,8			1"	1"	20,0	12	
AQUAJET 112 M - G	60141881H	1x220-240 В ~	1,4	1	1,36	6,2		61	54	47,8	42,8	38,8	34,8	22			1"	1"	21,0	12	
AQUAJET 92 M - G	60141882H	1x220-240 В ~	0,94	0,75	1	4,2		36,2	33,5	31	28,4	26	24	21,8	19,6	17,5	1"	1"	19,2	12	
AQUAJET 132 M - G	60141883H	1x220-240 В ~	1,43	1	1,36	4,7-2,7		48,3	45,6	42,8	40	37,6	35	32,5	30	27,2	1"	1"	21,0	12	

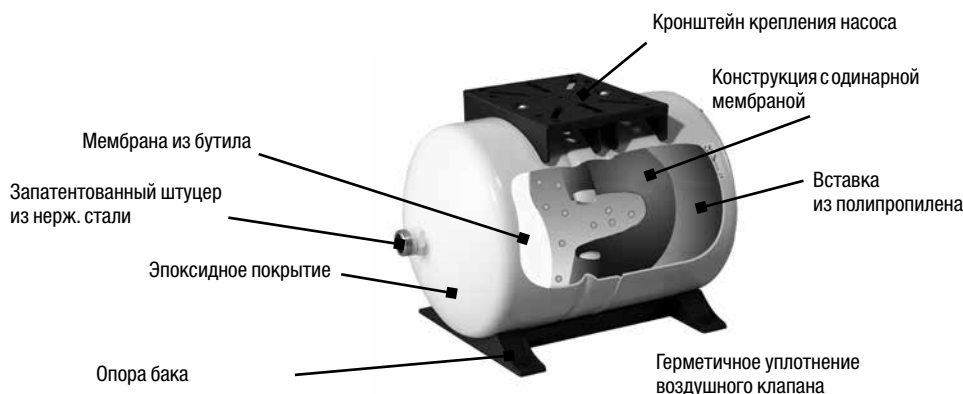

## AQUAJETINOX

МОДЕЛЬ	КОД	ЭЛЕКТРИЧЕСКИЕ ХАРАКТЕРИСТИКИ				ГИДРАВЛИЧЕСКИЕ ХАРАКТЕРИСТИКИ										DNA GAS	РЕЗЬБА	ВЕС, кг	КОЛ-ВО НА ПАЛ- ЛЕТЕ		
		ИСТОЧНИК ПИТАНИЯ	P1 МАКС. МОЩНОСТЬ, кВт	P2 НОМИНАЛ. МОЩНОСТЬ		In А	Q=м³/ч	Q=л/мин	0	0,6	1,2	1,8	2,4	3,0	3,6					4,2	4,8
				кВт	л.с.																
AQUAJET-INOX 82 M - G	60141884H	1x220-240 В ~	0,85	0,6	0,8	3,8	H (M)	47	40	34	30	26,2	23,5	20,3			1"	1"	15,3	12	
AQUAJET-INOX 102 M - G	60141885H	1x220-240 В ~	1,13	0,75	1	5,1		53,8	47	41	36,3	32,4	28,8	25,8			1"	1"	17,1	12	
AQUAJET-INOX 112 M - G	60141886H	1x220-240 В ~	1,4	1	1,36	6,2		61	54	47,8	42,8	38,8	34,8	20			1"	1"	18,1	12	
AQUAJET-INOX 132 M - G	60141888H	1x220-240 В ~	1,43	1	1,36	4,7-2,7		4,3	45,6	42,8	40	37,6	35	32,5	30	27,2	1"	1"	18,1	12	

# ACTIVE SYSTEM

## АВТОМАТИЧЕСКИЕ НАСОСНЫЕ СТАНЦИИ



ACTIVE J

ACTIVE EI

Насосы со встроенной системой ACTIVE SYSTEM идеально подходят для систем бытового водоснабжения, систем сельскохозяйственного полива и иных применений.

Блоки управления установлены на самовсасывающие насосы JET, JETINOX, EUROINOX, работающие даже при наличии пузырьков воздуха или растворенного газа в перекачиваемой жидкости. Эффективны при подаче воды из артезианских скважин или при наличии проблем во всасывающей линии. Многоступенчатые центробежные насосы EURO - EUROCOM обладают низким уровнем шума.

Система ACTIVE SYSTEM повышает давление в системах, если оно недостаточное или неравномерное.

Система ACTIVE SYSTEM удобна и проста в настройке:

- контролирует и защищает насос
- автоматически управляет насосом
- ограничивает количество запусков насоса
- обеспечивает стабильное давление в гидравлической системе
- электронная регулировка давления запуска.

**Рабочий диапазон:** расход от 0,4 до 4,8 м³/ч, напор до 57 м.

**Перекачиваемая жидкость:** чистая, не содержащая твердых и абразивных включений, невязкая, неагрессивная, некристаллизованная, химически нейтральная.

**Диапазон температуры жидкости:**

от 0 °С до +35 °С для бытового применения (EN 60335-2-41).

от 0 °С до +40 °С для прочих применений

**Макс. температура окружающей среды:** +40°С.

**Макс. рабочее давление:** 8 бар (800 кПа).

**Монтаж:** горизонтально, в фиксированном положении.

**Специальное исполнение по запросу:** электродвигатели для других напряжений и/или частот.

**Степень защиты двигателя:** IP 44.

**Степень защиты клеммной коробки:** IP 55.

**Класс изоляции:** F.

**Напряжение питания:** 1 x 220-240 В/50 Гц,  
3 x 230/400 В - 50 Гц.

МОДЕЛЬ	КОД	ЭЛЕКТРИЧЕСКИЕ ХАРАКТЕРИСТИКИ				ГИДРАВЛИЧЕСКИЕ ХАРАКТЕРИСТИКИ												DNA GAS	РЕЗЬБА	ВЕС, кг	КОЛ-ВО НА ПАЛLETTE	
		ИСТОЧНИК ПИТАНИЯ	P1 МАКС. МОЩНОСТЬ, кВт	P2 НОМИНАЛ. МОЩНОСТЬ		In А	Q=м³/ч		Q=л/мин													
				кВт	л.с.		0	0,6	1,2	1,8	2,4	3,0	3,6	4,2	4,8	6	7,2					
ACTIVE J 82 M	102690010	1x220-240 В ~	0,85	0,6	0,8	3,8	47	40	34	30	26,2	23,5	20,3						1"	1"	13,2	14
ACTIVE J 102 M	102690020	1x220-240 В ~	1,13	0,75	1	5,1	53,8	47	41	36,3	32,4	28,8	25,8						1"	1"	12,5	14
ACTIVE J 132 M	102690050	1x220-240 В ~	1,49	1	1,36	6,6	48,3	45,6	42,8	40	37,6	35	32,5	30	27,2				1"	1"	13,5	14
ACTIVE JI 82 M	102690210	1x220-240 В ~	0,85	0,6	0,8	3,8	47	40	34	30	26,2	23,5	20,3						1"	1"	10,7	14
ACTIVE JI 102 M	102690220	1x220-240 В ~	1,13	0,75	1	5,1	53,8	47	41	36,3	32,4	28,8	25,8						1"	1"	12,5	14
ACTIVE JI 132 M	102690250	1x220-240 В ~	1,49	1	1,36	6,6	48,3	45,6	42,8	40	37,6	35	32,5	30	27,2				1"	1"	13,5	14
ACTIVE EI 30/50 M	102690830	1x220-240 В ~	0,88	0,55	0,75	3,9	42,2	40,2	38,2	36,2	33,8	30	24,8	19,5	14				1"	1"	10,0	14
ACTIVE EI 40/50 M	102690840	1x220-240 В ~	1,20	0,8	1,1	5,3	57,7	55,3	52,8	50,1	47,1	42,7	35,8	28	19,2				1"	1"	15,5	14

## В КОМПЛЕКТ ПОСТАВКИ ВХОДЯТ СЛЕДУЮЩИЕ АКСЕССУАРЫ

МОДЕЛЬ	КОД	КОЛ-ВО В УПАКОВКЕ
Шланг для гидравлического подключения	147120790	1



ГИБКИЙ ШЛАНГ

# BOOSTER SILENT

## АВТОМАТИЧЕСКИЕ НАСОСНЫЕ СТАНЦИИ



Очень тихие (67 дБ) самовсасывающие насосы с несколькими рабочими колесами (3, 4 или 5), встроенной автоматикой для подачи воды в системы бытового водоснабжения и сельскохозяйственного полива.

Оборудованы электронным защитным устройством для предотвращения работы без воды. Встроенный обратный клапан во всасывающей трубке.

Автоматический запуск и остановка при открытии и закрытии кранов или смесителей.

Ручной и автоматический сброс аварийного состояния.

**Поставляется с кабелем питания и штепселем.**

**Поставляется с баком 2 л.**

**Рабочий диапазон:** расход до 90 л/мин; напор до 46 м.

**Диапазон температуры жидкости:**

от 0 °С до +35 °С для бытового применения  
от 0 °С до +40 °С для прочих применений

**Перекачиваемая жидкость:** чистая, не содержащая твердых и абразивных включений, невязкая, неагрессивная, некристаллизованная, химически нейтральная.

**Макс. глубина всасывания:** 8 метров.

**Макс. температура окружающей среды:** +40°С.

**Степень защиты:** IPX4.

**Класс изоляции:** F.

**Монтаж:** горизонтально, в фиксированном или свободном положении.

**Специальное исполнение по запросу:** электродвигатели для других напряжений и/или частот.

5 ЛЕТ ГАРАНТИИ



67 дБ



АКСЕССУАРЫ  
СТР. 94

МОДЕЛЬ	КОД	ЭЛЕКТРИЧЕСКИЕ ХАРАКТЕРИСТИКИ				ГИДРАВЛИЧЕСКИЕ ХАРАКТЕРИСТИКИ										К-ВО РАБ. КОЛЕС	DNA GAS	РЕЗЬБА	ВЕС, кг	КОЛ-ВО НА ПАЛ-ЛЕТЕ											
		ИСТОЧНИК ПИТАНИЯ	P1 МАКС. МОЩНОСТЬ, кВт	P2 НОМИНАЛ. МОЩНОСТЬ		In А	Q=м³/ч		0		0,6		1,2		1,8						2,4		3,0		3,6		4,2		4,8		
				кВт	кВт		л.с.	Q=л/мин	0	10	20	30	40	50	60						70	80	90	100	110	120	130	140	150	160	170
BOOSTER SILENT 3 M	60122696	1 x 230 В ~	0,8	0,55	0,75	3,7	H (м)	37	34	32	31	27	23	19	15	8	3	1"	1"	11,5	18										
BOOSTER SILENT 4 M	60122698	1 x 230 В ~	1	0,75	1	4,7		47	43	40	35	31	27	22	17	9	4	1"	1"	11,5	18										
BOOSTER SILENT 5 M	60122699	1 x 230 В ~	1,25	1	1,36	5,7		57	52	48	43	38	31	25	18	10	5	1"	1"	11,5	18										

## В КОМПЛЕКТ ПОСТАВКИ ВХОДЯТ СЛЕДУЮЩИЕ АКСЕССУАРЫ

ОБОЗНАЧЕНИЕ	НАИМЕНОВАНИЕ	КОД
<b>A</b>	<b>ТРОЙНИК</b>	60147112
<b>B</b>	<b>ФИТИНГ ПРЯМОЙ</b>	
<b>C</b>	<b>ГИДРОАККУМУЛЯТОР ЕМКОСТЬЮ 2 л:</b> <ul style="list-style-type: none"> <li>Мембрана из высококачественного бутилового каучука</li> <li>Запатентованный штуцер из нержавеющей стали</li> <li>Эпоксидное покрытие бака</li> <li>Конструкция с одинарной мембраной</li> <li>Вставка из полипропилена</li> <li>Воздушный клапан с колпачком и герметичным уплотнением</li> </ul>	



# E.SYBOX MINI<sup>3</sup>

## СИСТЕМА ПОВЫШЕНИЯ ДАВЛЕНИЯ С ЭЛЕКТРОННЫМ УПРАВЛЕНИЕМ



**НОВИНКА**



E.SYBOX MINI<sup>3</sup> – это компактная автоматическая система повышения давления DAB для бытового водоснабжения. E.SYBOX MINI<sup>3</sup> гарантирует постоянное давление (установка давления регулируется от 1 до 5,5 бар) в системе и энергосбережение благодаря технологии ПЧ. E.SYBOX MINI<sup>3</sup> не требует каких-либо дополнительных компонентов для установки.

Состоит из высокооборотистого самовсасывающего насоса с двумя рабочими колесами, платы управления с ПЧ, датчиков давления и расхода, ЖК-дисплея с высоким разрешением, встроенного расширительного бака на 1 литр и встроенного обратного клапана.

Конструкция гидравлической части обеспечивает возможность вертикальной и горизонтальной установки. Благодаря компактным размерам возможна установка в труднодоступных местах с плохой вентиляцией.

**Рабочий диапазон:**

расход до 80 л/мин; напор до 55 м.

**Перекачиваемая жидкость:** чистая, не содержащая твердых и абразивных включений, невязкая, неагрессивная, некристаллизованная, химически нейтральная.

**Диапазон температуры жидкости:** от 0 °C до +35 °C для бытового применения; от 0 °C до +40 °C для прочих применений.

**Максимальная глубина всасывания:** 8 м.

**Максимальная температура окружающей среды:** +50 °C.

**Максимальное рабочее давление:** 7,5 бар (750 кПа).

**Степень защиты двигателя:** IPX4.

**Класс изоляции:** F.

**Монтаж:** горизонтально или вертикально в фиксированном положении.

**Специальное исполнение по запросу:** другие типы электрического штепселя.

# e.sybox mini<sup>3</sup>

\*Программа DAB «ПРЕМИУМ СЕРВИС».

**D CONNECT**

АКСЕССУАРЫ  
СТР. 94

МОДЕЛЬ	КОД	КОЛ-ВО РАБОЧИХ КОЛЕС	ЭЛЕКТРИЧЕСКИЕ ХАРАКТЕРИСТИКИ			ГИДРАВЛИЧЕСКИЕ ХАРАКТЕРИСТИКИ								DNA GAS	РЕЗЬБА	ВЕС, кг	КОЛ-ВО НА ПАЛLETTE									
			ИСТОЧНИК ПИТАНИЯ, 50/60 Гц	МАКС. МОЩН. P1		In	Q, м³/ч		Q, л/мин		H (м)															
E.SYBOX MINI <sup>3</sup>	60179457	2	1x220-240V ~	0,85	1,1	4,8	0,6	1,2	1,8	2,4	3,0	3,6	4,2	4,8	10	20	30	40	50	60	70	80	1"	1"	14,6	18
E.SYBOX MINI <sup>3</sup> - KIWA	60183505	2	1x220-240V ~	0,85	1,1	4,8	0,6	1,2	1,8	2,4	3,0	3,6	4,2	4,8	10	20	30	40	50	60	70	80	1"	1"	14,6	18

Версия KIWA поставляется с дополнительным датчиком давления со стороны всаса, который блокирует работу насоса при отсутствии воды во всасывающем трубопроводе в соответствии со стандартом KIWA.

**ПРИМЕНЕНИЕ**



Квартира или небольшой частный дом



**СЕРТИФИКАТЫ**



**ПРИГОДНЫЕ ДЛЯ РАБОТЫ ИСТОЧНИКИ ВОДЫ:**



УРОВЕНЬ ШУМА\*\* 45 дБ(А)

44 x 27 x 24 см

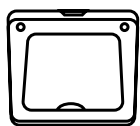

▶ ГОРИЗОНТАЛЬНАЯ УСТАНОВКА



▶ ВЕРТИКАЛЬНАЯ УСТАНОВКА

\* Экономия на электроэнергии рублей/год по сравнению с традиционными насосами (или станциями повышения давления) при одинаковом водопотреблении. Для расчета экономии использовались следующие данные: стоимость кВт/ч – 5 руб; время работы e.sybox mini3 – 5 ч/сут., e.sybox – 8 ч/сут и e.sytwin – 20 ч/сут.; использование – 345 дней в году.

\*\* Уровень шума измерялся при расходе 12 л/мин и рабочем давлении 3 бар.



2791 руб

ЕЖЕГОДНАЯ ЭКОНОМИЯ\* НА ОПЛАТЕ ЗА ЭЛЕКТРОЭНЕРГИЮ

УЗНАЙТЕ БОЛЬШЕ О  
**e.sybox mini**  
www.esyboxmini.ru



# E.SYBOX

## СИСТЕМА ПОВЫШЕНИЯ ДАВЛЕНИЯ С ЭЛЕКТРОННЫМ УПРАВЛЕНИЕМ



product design award

2013



**E.SYBOX** – это компактная автоматическая система повышения давления ДАВ для систем бытового водоснабжения и водоснабжения многоквартирных домов.

**E. SYBOX** не требует каких-либо дополнительных компонентов для установки. Состоит из самовсасывающего многоступенчатого насоса, платы управления с ПЧ, датчиков расхода и давления, ЖК-дисплея с высоким разрешением и встроенного расширительного бака на 2 литра. Возможность установки в вертикальном и горизонтальном положении.

Двигатель с водяным охлаждением, защита корпуса из АБС-пластика со звукопоглощением, амортизирующие опоры и ПЧ обеспечивают крайне низкий уровень шума (43 дБ) и компактность.

Беспроводное устройство позволяет создавать насосные установки из нескольких E.SYBOX (до 4-х штук) и соединяя с другими устройствами производства DAB.

**Степень защиты:** IP X 4.

**Класс изоляции:** F.

**Перекачиваемая жидкость:** чистая, не содержащая твердых и абразивных включений, неагрессивная, невязкая, некристаллизованная, химически нейтральная.

**Макс. температура жидкости:** + 40 °С.

**Максимальная температура окружающей среды:** + 50° С.

**Максимальная глубина всасывания:** 8 м.

**Максимальное рабочее давление:** 8 бар (800 Кпа).

# e.sybox



\*Программа ДАВ «ПРЕМИУМ СЕРВИС».

## D CONNECT

МОДЕЛЬ	КОД	ЭЛЕКТРИЧЕСКИЕ ХАРАКТЕРИСТИКИ			ГИДРАВЛИЧЕСКИЕ ХАРАКТЕРИСТИКИ																	DNA GAS	РЕЗЬБА	ВЕС, кг	КОЛ-ВО НА ПАЛLETTE					
		ИСТОЧНИК ПИТАНИЯ, 50/60 Гц	МАКС. МОЩН. P1 кВт	I MAX л.с. А	Q, м³/ч	0	0,6	1,2	1,8	2,4	3,0	3,6	4,2	4,8	5,4	6	6,6	7,2	Q, л/мин	0	10					20	30	40	50	60
<b>E.SYBOX</b>	60147200	1x220-240V ~	1,55	2,1	10	Н (М)	65	63,5	61,5	59,5	57	53	48	41,5	35	27,5	19	10	2	1"	1"	27	6							

Версия KIWA поставляется с дополнительным датчиком давления со стороны всаса, который блокирует работу насоса при отсутствии воды во всасывающем трубопроводе в соответствии со стандартом KIWA.

### ПРИМЕНЕНИЕ



#### e.sybox

Коттеджи и небольшие многоквартирные дома.



#### e.sytwin

Средние и большие многоквартирные дома.

### СЕРТИФИКАТЫ



### ПРИГОДНЫЕ ДЛЯ РАБОТЫ ИСТОЧНИКИ ВОДЫ:



КОЛОДЦЫ ГЛУБИНОЙ ДО 8 М



РЕЗЕРВУАРЫ СБОРА ДОЖДЕВОЙ ВОДЫ



НАКОПИТЕЛЬНЫЕ ЕМКОСТИ



ВОДОПРОВОД ГДЕ РАЗРЕШЕНО ЗАКОНОДАТЕЛЬСТВОМ

ГАБАРИТНЫЕ РАЗМЕРЫ  
ОДНОГО E.SYBOX  
**57 x 27 x 35 см**

УРОВЕНЬ  
ШУМА\*\*  
**43 дБ(А)**



РАЗМЕРЫ ДОК-СТАНЦИИ  
**73 x 75 x 35 см**

**8650 Р**

ЕЖЕГОДНАЯ ЭКОНОМИЯ\*  
НА ОПЛАТЕ ЗА ЭЛЕКТРОЭНЕРГИЮ

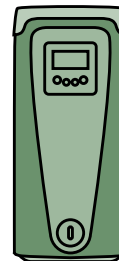

**37400 Р**

ЕЖЕГОДНАЯ ЭКОНОМИЯ\*  
НА ОПЛАТЕ ЗА ЭЛЕКТРОЭНЕРГИЮ

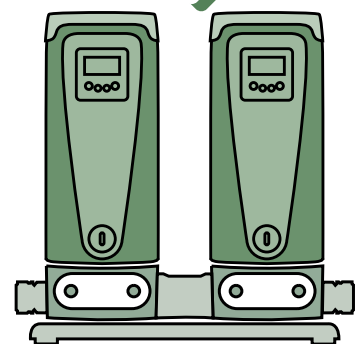

## КОМПЛЕКТ 2 E.SYBOX

МОДЕЛЬ	КОД
<b>КОМПЛЕКТ 2 E.SYBOX* + E.SYTWIN*</b>	60170272

\*По сравнению с традиционными насосами (или станциями повышения давления) при одинаковом водопотреблении.

\*\* Уровень шума измерялся при расходе 12 л/мин и рабочем давлении 3 Бар.

\*\* Поставляется в разобранном виде.

**DAB**  
WATER • TECHNOLOGY

УЗНАЙТЕ БОЛЬШЕ О

**e.sybox**  
www.esybox.ru



# E.SYLINE- АКСССУАРЫ

СИСТЕМА ПОВЫШЕНИЯ ДАВЛЕНИЯ С ЭЛЕКТРОННЫМ УПРАВЛЕНИЕМ

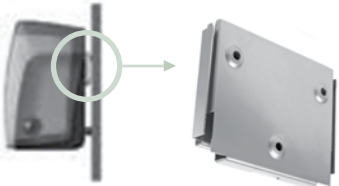
	МОДЕЛЬ	КОД
 <p>ПОДХОДИТ ДЛЯ E.SYBOX MINI<sup>3</sup></p>	<p><b>ПРИСОЕДИНИТЕЛЬНЫЕ ФИТИНГИ С УПЛОТНИТЕЛЬНЫМИ КОЛЬЦАМИ</b></p> <p>Комплект состоит из 2-х фитингов для подключения E.sybox и E.sybox mini<sup>3</sup> к системе.</p>	SP00000630
 <p>ПОДХОДИТ ДЛЯ E.SYBOX MINI<sup>3</sup></p>	<p><b>E.SYWALL</b></p> <p>Кронштейн для крепления насоса на стену в комплекте с винтами, дюбелями и двумя антивибрационными опорами.</p>	60161442

КОМПЛЕКТ ДЛЯ НАРУЖНОЙ УСТАНОВКИ	МОДЕЛЬ	КОД
<p><b>НОВИНКА</b></p>  <p>ПОДХОДИТ ДЛЯ E.SYBOX</p>	<p><b>E.SYCOVER + E.SYGRID</b></p> <p><b>КОМПЛЕКТ ДЛЯ НАРУЖНОЙ УСТАНОВКИ E.SYBOX</b></p> <p>Комплект состоит из e.sycover + e.sygrid, которые позволяют устанавливать E.SYBOX на улице, защищая его от дождя и проникновения инородных тел. Только вертикальная установка.</p>	60185697
<p><b>НОВИНКА</b></p>  <p>ПОДХОДИТ ДЛЯ E.SYBOX MINI<sup>3</sup></p>	<p><b>E.SYCOVER + E.SYGRID</b></p> <p><b>КОМПЛЕКТ ДЛЯ НАРУЖНОЙ УСТАНОВКИ E.SYBOX MINI<sup>3</sup></b></p> <p>Комплект состоит из e.sycover + e.sygrid, которые позволяют устанавливать E.SYBOX MINI<sup>3</sup> на улице, защищая его от дождя и проникновения инородных тел. Только вертикальная установка.</p>	60185698



**E.SYGRID**

**ЗАЩИТА ОТ НАСЕКОМЫХ**

Подходит для вертикальной и горизонтальной установки E.SYBOX и E.SYBOX MINI<sup>3</sup>.

**E.SYCOVER**

**УСТАНОВКА НА УЛИЦЕ**

Подходит для E.SYBOX and E.SYBOX MINI<sup>3</sup>.





# E.SYLINE- АКССУАРЫ

СИСТЕМА ПОВЫШЕНИЯ ДАВЛЕНИЯ С ЭЛЕКТРОННЫМ УПРАВЛЕНИЕМ

	МОДЕЛЬ	КОД
 <p><b>WRAS</b> APPROVED PRODUCT</p> <p>18 x 29 x 32 см</p>	<h2>e.sydock</h2> <p>Благодаря возможности подключения (4 варианта) к водопроводной системе, монтаж стал еще удобнее, быстрее и легче. Комплект включает в себя все компоненты, необходимые для подключения к системе.</p>	60147247
 <p><b>WRAS</b> APPROVED PRODUCT</p> <p>23 x 75 x 35 см</p>	<h2>e.sytwin</h2> <p>E.sytwin обеспечивает высокую производительность благодаря возможности совместной работы двух e.sybox. По сравнению с любой другой аналогичной станцией, e.sytwin имеет очень малые габаритные размеры, что позволяет экономить до 50% занимаемого пространства.</p>	60160491
	<h3>КОМПЛЕКТ ФИТИНГОВ ДЛЯ СОЕДИНЕНИЯ ДВУХ E.SYTWIN</h3> <p>2" Т-образные фитинги всасывающей и напорной линий для соединения 2-х e.sytwin и создания насосной станции из 4-х e.sybox. Всасывающие и напорные фитинги состоят из: -2 ниппеля 1"1/4 -2 фитинга 1"1/4 с внутренней и 2" переходники с внешней резьбой -3 тройника 2" -1 2" Т-образный фитинг</p>	60184281



**ВСАСЫВАЮЩИЙ  
И НАПОРНЫЙ ФИТИНГ 1" 1/4**



**68 x 29 x 35 см**



**РАЗМЕРЫ КОМПЛЕКТА  
73 x 75 x 35 см**

# E.SYLINE - АКСЕССУАРЫ

СИСТЕМА ПОВЫШЕНИЯ ДАВЛЕНИЯ С ЭЛЕКТРОННЫМ УПРАВЛЕНИЕМ

	МОДЕЛЬ	КОД
<p>e.sybox в комплект не входит</p>  <p>166 x 87 x 60 см</p>	<p><b>E.SYTANK</b></p> <p>Полиэтиленовая накопительная емкость разработана специально для повысительной насосной станции e.sybox и оснащена:</p> <ul style="list-style-type: none"> <li>• кронштейном e.sydock (специальное исполнение) для быстрого подключения насосной станции</li> <li>• всасывающей трубой с обратным клапаном</li> <li>• защитой от перелива</li> <li>• клапаном наполнения</li> <li>• фитингами для подключения к трубопроводу</li> <li>• отверстиями для жесткого крепления к основанию</li> <li>• люком для проверки и очистки емкости</li> </ul> <p>Объем полиэтиленовой емкости составляет 480 л и при необходимости может быть увеличен дополнительными емкостями с трех сторон.</p>	<p>E.SYTANK ТИП AG  E.SYTANK CAT5 ТИП AB</p> <p>60161819  60186098</p>
	<p><b>ДОПОЛНИТЕЛЬНАЯ ПОЛИЭТИЛЕНОВАЯ НАКОПИТЕЛЬНАЯ ЕМКОСТЬ E.SYTANK</b></p> <p>Поставляется без фитингов и блока E.SYDOCK. Дополнительная полиэтиленовая накопительная емкость имеет модульную конструкцию, позволяющую легко подключать ее к другим емкостям E.SYTANK и тем самым увеличивать запас воды до необходимого объема. К основной полиэтиленовой емкости подключается с трех сторон (по бокам и сзади). Для подключения используется комплект специальных муфт.</p>	<p>60166063</p>
	<p><b>КОМПЛЕКТ МУФТ ДЛЯ ПОДКЛЮЧЕНИЯ НЕСКОЛЬКИХ E.SYTANK МЕЖДУ СОБОЙ</b></p> <p>В комплект входят муфта из ПВХ (диаметр 160 мм, длина 150 мм) с прокладкой, две трубки из ПВХ (диаметр 50 мм, длина 60 мм) и соединительная круглая гайка для исполнения с двумя насосами. Комплект используется для подключения как нескольких основных полиэтиленовых емкостей E.SYTANK между собой, так и основной полиэтиленовой емкости к дополнительной.</p>	<p>60166008</p>
	<p><b>КОМПЛЕКТ ДЛЯ МОНТАЖА ДОПОЛНИТЕЛЬНОГО НАПОРНОГО ПАТРУБКА E.SYTANK</b></p> <p>Комплект состоит из полипропиленового шланга 1". Шланг обеспечивает дополнительное напорное соединение с напорным трубопроводом при использовании одной емкости E.SYTANK, а также с помощью специального комплекта подключения позволяет объединять и компоновать повысительные насосные станции с несколькими насосами и полиэтиленовыми емкостями.</p>	<p>60162079</p>

	МОДЕЛЬ	КОД
	<p><b>КОМПЛЕКТ E.SYLINK*</b></p> <p>e.sylink с блоком питания и шкафом</p>	<p>60164735</p>

\* Предусмотрено проводное соединение

# NBB

## СТАНЦИЯ НАКОПЛЕНИЯ И ИСПОЛЬЗОВАНИЯ ДОЖДЕВОЙ ВОДЫ



**Комплект NBB представляет собой решение для повысительных насосных станций, используемых для бытового водоснабжения.**

Базовая концепция комплекта NBB заключается в модульности составных компонентов: комплекта полиэтиленовой емкости NBB, погружного или поверхностного насоса, преобразователя частоты (для насоса без встроенной автоматики) и монтажного комплекта, включающего расширительный бак (если он не встроен в насос). В любой конфигурации комплект NBB всегда отличается компактностью, удобством эксплуатации, а в случае применения преобразователя частоты – сниженным энергопотреблением.

**Комплект полиэтиленовой емкости NBB состоит из:**

- Полиэтиленовой емкости объемом 280 л для питьевой воды, соответствующей требованиям европейских стандартов EN1717 и EN13077
- Впускного и переливного клапанов
- Защитной сетки

Емкость системы можно увеличить вдвое, заказав комплект дополнительной полиэтиленовой емкости, состоящей из полиэтиленовой емкости на 280 л, отвода с прокладкой и ремня.

Кроме полиэтиленовой емкости NBB, также под тип используемого насоса (или насоса с преобразователем частоты) необходимо заказать соответствующий монтажный комплект.

Насос и преобразователь частоты в комплект не входят и заказываются отдельно.

Монтажный комплект включает все аксессуары необходимые для подключения насоса (или ПЧ) к накопительной емкости NBB.

В монтажные комплекты насосов PULSAR и EUROINOX также входит расширительный бак объемом 4 л.

**Рабочий диапазон:**

расход от 10 до 120 л/мин; напор до 72 м.

**Диапазон температуры жидкости:**

от 0°C до +35°C для бытового применения.

**Перекачиваемая жидкость:** чистая, не содержащая твердых и абразивных включений, неагрессивная, невязкая, некристаллизованная, химически нейтральная. Полиэтиленовая емкость соответствует требованиям европейских стандартов EN1717 и EN13077.

**Макс. температура жидкости:** +40°C

**Максимальное рабочее давление:**

8 бар (800 кПа) для поверхностных насосов.

**Макс. давление на входе:** 6 бар

**Степень защиты:**

IP44 для поверхностных насосов;

IP68 для погружных насосов.

**Класс изоляции:** F.



AD PLUS  
СТР. 5

АКСЕССУАРЫ  
СТР. 94

МОДЕЛЬ	КОД
ПОЛИЭТИЛЕНОВАЯ ЕМКОСТЬ NBB WRAS 280 л (с сеткой)	60149355
МОНТАЖНЫЙ КОМПЛЕКТ ДЛЯ ПОДКЛЮЧЕНИЯ ПЧ ACTIVE К NBB	60116646
МОНТАЖНЫЙ КОМПЛЕКТ ДЛЯ ПОДКЛЮЧЕНИЯ НАСОСА EUROINOX К NBB	60123882
МОНТАЖНЫЙ КОМПЛЕКТ ДЛЯ ПОДКЛЮЧЕНИЯ НАСОСА PULSAR К NBB	60116638
МОНТАЖНЫЙ КОМПЛЕКТ ДЛЯ ПОДКЛЮЧЕНИЯ НАСОСА DIVERTRON К NBB	60123662
ДОПОЛНИТЕЛЬНАЯ ПОЛИЭТИЛЕНОВАЯ ЕМКОСТЬ	60123556

## ТАБЛИЦА ВЫБОРА КОМПЛЕКТА NBB: A + B + C = NBB

A	B		C		
ПОЛИЭТИЛЕНОВАЯ ЕМКОСТЬ NBB	МОДЕЛЬ НАСОСА		МОНТАЖНЫЙ КОМПЛЕКТ*		
 <p>60149355 - 60149355 - ПОЛИЭТИЛЕНОВАЯ ЕМКОСТЬ NBB 280 л (с защитной сеткой)</p> <p>ДОПОЛНИТЕЛЬНЫЕ ПОЛИЭТИЛЕНОВЫЕ ЕМКОСТИ, ПОДКЛЮЧАЕМЫЕ К ОСНОВНОМУ БАКУ ДЛЯ УВЕЛИЧЕНИЯ ОБЩЕГО ОБЪЕМА СТАНЦИИ:</p>  <p>60123556 КОМПЛЕКТ ДОПОЛНИТЕЛЬНОЙ ПОЛИЭТИЛЕНОВОЙ ЕМКОСТИ</p>		EUROINOX M	60149661 AD PLUS M/M 1.1	60123882 - EUROINOX МОНТАЖНЫЙ КОМПЛЕКТ	<ul style="list-style-type: none"> <li>- Всасывающая труба</li> <li>- Фитинги</li> <li>- Крепежные болты</li> <li>- Кронштейн для преобразователя частоты Active Driver</li> <li>- Расширительный бак 5 л</li> <li>- Шаровый кран</li> </ul>
		EUROINOX T	60169777 AD PLUS M/T 1.0		
		ACTIVE EI M		60116646 - ACTIVE МОНТАЖНЫЙ КОМПЛЕКТ	<ul style="list-style-type: none"> <li>- Всасывающая труба</li> <li>- Фитинги</li> <li>- Крепежные болты</li> </ul>
		104160070 - PULSAR 50/50 M-NA	60149661 AD M/M 1.1	60116638 - PULSAR МОНТАЖНЫЙ КОМПЛЕКТ	<ul style="list-style-type: none"> <li>- Фитинги</li> <li>- Обратный клапан</li> <li>- Кронштейн насоса</li> <li>- Кронштейн для преобразователя частоты Active Driver</li> <li>- Шаровый кран</li> <li>- Крепежные болты</li> <li>- Расширительный бак 5 л</li> </ul>
		104160270 - PULSAR 40/80 M-NA			
104160480 - PULSAR 50/50 T-NA (3X230V)		60169777 AD M/T 1.0			
104160680 - PULSAR 40/80 T-NA (3X230V)					
	60122626 - DIVERTRON 1200 M		60123662 - DIVERTRON- МОНТАЖНЫЙ КОМПЛЕКТ	<ul style="list-style-type: none"> <li>- Фитинги</li> <li>- Кронштейн насоса</li> <li>- Шаровый кран</li> <li>- Крепежные болты</li> </ul>	

\* Все комплекты поставляются в разобранном виде и сопровождаются инструкцией по сборке

# ACTIVE SWITCH

## СИСТЕМА СБОРА И ИСПОЛЬЗОВАНИЯ ДОЖДЕВОЙ ВОДЫ



Active Switch – комплектная модульная система для сбора и использования дождевой воды в домах на одну или две семьи. Система состоит из накопительной емкости из утилизируемого полиэтилена, автоматического насоса типа Active EI 30/50 M и автоматического трехходового клапана, установленного на всасывающем патрубке насоса. Active Switch разработана специально для настенного монтажа. В стандартный комплект поставки входят монтажный кронштейн, поплавковый выключатель и кабель питания длиной 20 м.

**Температура окружающей среды:** от +5 °C до +40 °C.

**Макс. расход:** 80 л/мин.

**Макс. напор:** 42,2 м.

**Диапазон температуры жидкости:** от +5 °C до +35 °C.

**Макс. рабочее давление в системе:** 6 бар (600 кПа).

**Макс. давление в основной линии подачи воды:** 4 бар (400 кПа).

**Максимальная высота верхней точки водоразбора:** 15 м.

**Диаметр штуцера для питьевой воды:** 3/4".

**Диаметр всасывающего и напорного патрубков насоса:** 1".



АКСЕССУАРЫ  
СТР. 94

МОДЕЛЬ	КОД	ЭЛЕКТРИЧЕСКИЕ ХАРАКТЕРИСТИКИ					ГИДРАВЛИЧЕСКИЕ ХАРАКТЕРИСТИКИ												ЧИСЛО РАБОЧИХ КОЛЕС	DN ВСАС. ПАТРУБКА НАСОСА	DN НАПОРН. ПАТРУБКА НАСОСА	ВЕС, кг	КОЛ-ВО НА ПАЛLETTE
		ИСТОЧНИК ПИТАНИЯ, 50 Гц	МАКС. МОЩН. P1, кВт	НОМ. МОЩН. P2		I <sub>НОМ.</sub> , А	Q, м³/ч		Q, л/мин		0	0,6	1,2	1,8	2,4	3,0	3,6	4,2					
ACTIVE SWITCH 30/50 M	503150100			1x220-240 В ~	0,880		0,55	0,75	3,9	H (M)	42,2	40,2	38,2	36,2	33,8	30	24,8	19,5	14	4	1"	1"	18

# AQUAPROF

## СИСТЕМА СБОРА И ИСПОЛЬЗОВАНИЯ ДОЖДЕВОЙ ВОДЫ



Aquaprof – комплектная и модульная система для сбора и использования дождевой воды для технического применения. Система состоит из емкости из утилизируемого полиэтилена, автоматического блока управления, автоматического трехходового клапана и насоса модели EuroInox 30/50 M или EuroInox 40/50 M. В стандартный комплект поставки станции Aquaprof Basic входят кронштейн для настенного монтажа, поплавковый выключатель и кабель питания длиной 20 м; в комплект станции специального исполнения Aquaprof TOP входят датчик уровня и кабель питания длиной 20 м.

**Степень защиты:** IP 42

**Температура окружающей среды:** от +5 °C до +40 °C.

**Макс. расход:** 80 л/мин.

**Макс. напор:** 42,2 м (Aquaprof 30/50);  
57,7 м (Aquaprof 40/50).

**Диапазон температуры жидкости:** от +5 °C до +35 °C.

**Макс. рабочее давление в системе:** 6 бар (600 кПа).

**Макс. давление в основной линии подачи воды:** 4 бар (400 кПа).

**Максимальная высота верхней точки водоразбора:** не более 15 м.

**Диаметр штуцера для питьевой воды:** 3/4".

**Диаметр присоединений:** 1".



АКСЕССУАРЫ  
СТР. 94

МОДЕЛЬ	КОД	ЭЛЕКТРИЧЕСКИЕ ХАРАКТЕРИСТИКИ					ГИДРАВЛИЧЕСКИЕ ХАРАКТЕРИСТИКИ												ЧИСЛО РАБОЧИХ КОЛЕС	DN ВСАС. ПАТРУБКА НАСОСА	DN НАПОРН. ПАТРУБКА НАСОСА	ВЕС, кг	КОЛ-ВО НА ПАЛLETTE
		ИСТОЧНИК ПИТАНИЯ, 50 Гц	МАКС. МОЩН. P1, кВт	НОМ. МОЩН. P2		I <sub>НОМ.</sub> , А	Q, м³/ч		Q, л/мин		0	0,6	1,2	1,8	2,4	3,0	3,3	3,6					
AQUAPROF BASIC 30/50	503150200			1x220-240 В ~	0,88		0,55	0,75	3,9	H (M)	42,2	40,2	38,2	36,2	33,8	30	27,5	24,8	19,5	14	3	1"	1"
AQUAPROF BASIC 40/50	503150210	1x220-240 В ~	1,2	0,75	1	5,3	57,7	55,3	52,8		50,1	47,1	42,7	39,5	35,8	28	19,2	4	1"	1"	32	3	
AQUAPROF TOP 30/50	503150300	1x220-240 В ~	0,88	0,55	0,75	3,9	42,2	40,2	38,2		36,2	33,8	30	27,5	24,8	19,5	14	3	1"	1"	28	3	
AQUAPROF TOP 40/50	503150310	1x220-240 В ~	1,2	0,75	1	5,3	57,7	55,3	52,8		50,1	47,1	42,7	39,5	35,8	28	19,2	4	1"	1"	32	3	

# E.BOX

## БЛОК УПРАВЛЕНИЯ И ЗАЩИТЫ



e.box plus D



e.box basic

**E.BOX PLUS** – блок для защиты и автоматического управления 1-2 погружными насосами, насосами систем циркуляции или насосами для повышения давления в бытовых, гражданских или промышленных системах.

**E.BOX BASIC** – блок для защиты и автоматического управления 1-2 погружными насосами, насосами систем циркуляции или насосами для повышения давления в бытовых системах.

### Напряжение питания:

**E.Box plus** 1 x 230 В / 3 x 230 В - 3 x 400 В (автоматический выбор).

**E.Box basic** 1 x 230 В.

Частота: 50 - 60 Гц.

### Номинальная мощность насосов:

**E.Box plus** 5,5 кВт + 5,5 кВт.

**E.Box basic** 2,2 кВт + 2,2 кВт.

Макс. ток: 12 А + 12 А.

**Пусковой конденсатор:** комплект поставляется отдельно.

### Температура окружающей среды:

-10 °С до + 40 °С.

Температура хранения: -25 °С до + 55 °С.

Относительная влажность воздуха: 90% при 20 °С.

Макс. высота эксплуатации: 1000 метров над уровнем моря.

Степень защиты: IP 55.

Конструктивное исполнение шкафа по стандарту EN 60335-1.

# e.box

**D CONNECT**

АКСЕССУАРЫ  
СТР. 10

МОДЕЛЬ	КОД	ИСТОЧНИК ПИТАНИЯ	ЗАПУСК НАСОСОВ	P2 НОМИНАЛ. МОЩНОСТЬ		МАКС. ТОК А	ДИСПЛЕЙ
				кВт x2	л.с. x2		
<b>E.BOX BASIC 230/50-60</b>	<b>60163214</b>	1 X 230 В	ПРЯМОЙ	2,2	3	12+12	-
<b>E.BOX PLUS 230-400V/50-60</b>	<b>60163215</b>	1 X 230 В	ПРЯМОЙ	2,2	3	12+12	-
		3 X 230 В		3	4		
		3 X 400 В		5,5	7,5		
<b>E.BOX BASIC D 230/50-60</b>	<b>60163216</b>	1 X 230 В	ПРЯМОЙ	2,2	3	12+12	+
<b>E.BOX PLUS D 230-400V/50-60</b>	<b>60163217</b>	1 X 230 В	ПРЯМОЙ	2,2	3	12+12	+
		3 X 230 В		3	4		
		3 X 400 В		5,5	7,5		

## ДИСПЛЕЙ



Благодаря меню настройки установка блоков, оснащенных дисплеем, становится гораздо проще.

Управление также упрощается благодаря отображаемому режиму работы в реальном времени и набору дополнительных функций, таких как защита от перегрузки, архив ошибок, выбор языка и защита настроек паролем.

# SMART PRESS

## БЛОК УПРАВЛЕНИЯ НАСОСОМ



**SMART PRESS** – блок управления насосом для использования без расширительного бака.

Устройство защищает насос от работы без воды без применения датчиков уровня или поплавкового реле.

Возможность регулирования давления включения, минимальные потери давления при больших расходах.

Все модели SMART PRESS имеют РУЧНОЙ И АВТОМАТИЧЕСКИЙ ПЕРЕЗАПУСК в случае возникновения аварийной ситуации.

# SMART PRESS



МОДЕЛЬ	КОД	ДАВЛЕНИЕ ВКЛЮЧЕНИЯ БАР	МАКС. ТОК ДВИГАТЕЛЯ А	DNA GAS	РЕЗЬБА	ВЕС КГ	К-ВО НА ПАЛLETTE
SMART PRESS WG 1,5 - AUTOM. RESET - БЕЗ КАБЕЛЯ	60114808	1,5	10	1" M	1" ¼ F	1,3	100
SMART PRESS WG 1,5 - AUTOM. RESET - С КАБЕЛЕМ	60113308	1,5	10	1" M	1" ¼ F	1,6	100
SMART PRESS WG 3.0 - AUTOM. RESET - БЕЗ КАБЕЛЯ	60114809	1,5	20	1" M	1" ¼ F	1,3	100
SMART PRESS WG 3.0 - AUTOM. RESET - С КАБЕЛЕМ	60113922	1,5	20	1" M	1" ¼ F	1,6	100

# АКСЕССУАРЫ К ЦЕНТРОБЕЖНЫМ САМОВСАСЫВАЮЩИМ НАСОСАМ И СТАНЦИЯМ НА ИХ БАЗЕ

---



# АКСЕССУАРЫ



## МНОГООРУПЕНЧАТЫЕ ЦЕНТРОБЕЖНЫЕ И САМОВСАСЫВАЮЩИЕ НАСОСЫ

РАСШИРИТЕЛЬНЫЙ БАК	НАИМЕНОВАНИЕ	КОД
 <p>ГАРАНТИЯ 5 ЛЕТ </p> <p>100/310/450 л В      20/60 л Г      2/8/18 л В</p>	2 Л. РАСШИРИТЕЛЬНЫЙ БАК, 10 БАР, V - G	60141865
	8 Л. РАСШИРИТЕЛЬНЫЙ БАК, 10 БАР, V - G	60141866
	18 Л. РАСШИРИТЕЛЬНЫЙ БАК, 10 БАР, V - G	60141867
	18 Л. РАСШИРИТЕЛЬНЫЙ БАК, 16 БАР, V - G	60141868
	20 Л. РАСШИРИТЕЛЬНЫЙ БАК, 10 БАР, H - G	60141869
	60 Л. РАСШИРИТЕЛЬНЫЙ БАК, 10 БАР, H - G	60141870
	100 Л. РАСШИРИТЕЛЬНЫЙ БАК, 10 БАР, V - G	60141871
	310 Л. РАСШИРИТЕЛЬНЫЙ БАК, 10 БАР, V - G	60141872
	450 Л. РАСШИРИТЕЛЬНЫЙ БАК, 10 БАР, V - G	60141873

МОНТАЖНЫЙ КОМПЛЕКТ AQUAVOX	НАИМЕНОВАНИЕ	КОД	КОЛ-ВО В УПАКОВКЕ
	КОМПЛЕКТ ГИБКОЙ ПОДВОДКИ ДЛЯ AQUAJET, КРАСНЫЙ БАК - 20 Л.	547120530	1
	КОМПЛЕКТ ГИБКОЙ ПОДВОДКИ ДЛЯ AQUAJETINOX, КРАСНЫЙ БАК - 20 Л.	547120510	1
	КОМПЛЕКТ ГИБКОЙ ПОДВОДКИ ДЛЯ AQUAJET, БЕЛЫЙ БАК - 20 Л.	60126040	1
	КОМПЛЕКТ ГИБКОЙ ПОДВОДКИ ДЛЯ AQUAJETINOX (БЕЛЫЙ БАК - 20 л. / КРАСНЫЙ БАК - 60 л.)	547120570	1

МОНТАЖНЫЙ КОМПЛЕКТ AQUAVOX	НАИМЕНОВАНИЕ	КОД	КОЛ-ВО В УПАКОВКЕ
	МЕМБРАНА БУТИЛОВАЯ ДЛЯ AQUAVOX «V» 8 Л	002139828	1
	МЕМБРАНА БУТИЛОВАЯ ДЛЯ AQUAVOX «V» 20 Л, 16 БАР	002139833	1
	МЕМБРАНА БУТИЛОВАЯ ДЛЯ AQUAVOX 19-20 Л	002139831	1

МАНОМЕТРЫ	НАИМЕНОВАНИЕ	КОД	КОЛ-ВО В УПАКОВКЕ
	МАНОМЕТР ОСЕВОЙ, 6 БАР, D 50, ШТУЦЕР 1/4"	002125051	100
	МАНОМЕТР ОСЕВОЙ, 12 БАР, D 63, ШТУЦЕР 1/4"	002126007	100
	МАНОМЕТР РАДИАЛЬНЫЙ, 12 БАР, D 63, ШТУЦЕР 1/4"	002126037	100

РЕЛЕ ДАВЛЕНИЯ	НАИМЕНОВАНИЕ	КОД	КОЛ-ВО В УПАКОВКЕ
	РЕЛЕ ДАВЛЕНИЯ, 6 БАР	002716710	10
	РЕЛЕ ДАВЛЕНИЯ ХМР, 6 БАР	60110618	10
	РЕЛЕ ДАВЛЕНИЯ ХМР, 12 БАР	60110619	10
	РЕЛЕ ДАВЛЕНИЯ ДЛЯ ЗАЩИТЫ ОТ РАБОТЫ БЕЗ ВОДЫ ХМХ А06L, 1/4" ВНУТР., IP 43	002717002	-





# АКСЕССУАРЫ

## МНОГОСТУПЕНЧАТЫЕ ЦЕНТРОБЕЖНЫЕ И САМОВСАСЫВАЮЩИЕ НАСОСЫ

ФИТИНГИ	НАИМЕНОВАНИЕ	КОД	КОЛ-ВО В УПАКОВКЕ
	ТРОЙНИК ЛАТУННЫЙ 1"	167320100	125
	ФИТИНГ ПЯТИХОДОВОЙ ЛАТУННЫЙ 1"	60110862	100

ДОННЫЕ ОБРАТНЫЕ КЛАПАНЫ	НАИМЕНОВАНИЕ	КОД	КОЛ-ВО В УПАКОВКЕ
 КЛАПАН ВСАСЫВАЮЩИЙ	ДОННЫЙ ОБРАТНЫЙ КЛАПАН ¾"	002130903	10
	ДОННЫЙ ОБРАТНЫЙ КЛАПАН 1"	002130904	10
	ДОННЫЙ ОБРАТНЫЙ КЛАПАН 1 ¼"	002130905	5

ОБРАТНЫЕ КЛАПАНЫ	НАИМЕНОВАНИЕ	КОД	КОЛ-ВО В УПАКОВКЕ
 КЛАПАН ОБРАТНЫЙ	КЛАПАН ОБРАТНЫЙ ¾"	002130063	14
	КЛАПАН ОБРАТНЫЙ 1"	002130064	10
	КЛАПАН ОБРАТНЫЙ 1 ¼"	002130065	8
	КЛАПАН ОБРАТНЫЙ 1 ½"	002130066	-
	КЛАПАН ОБРАТНЫЙ 2"	002130007	-

CONTROL-D	НАИМЕНОВАНИЕ	КОД
	CONTROL-D 1,2 БАР 1.5 кВт БЕЗ КАБЕЛЯ	60180503
	CONTROL-D 1,5 БАР 1.5 кВт БЕЗ КАБЕЛЯ	60180505
	CONTROL-D 2,2 БАР 1.5 кВт БЕЗ КАБЕЛЯ	60180506
	CONTROL-D 1,2 БАР 1.5 кВт С КАБЕЛЕМ	60180507
	CONTROL-D 1,5 БАР 1.5 кВт С КАБЕЛЕМ	60180508
	CONTROL-D 2,2 БАР 1.5 кВт С КАБЕЛЕМ	60180509
	CONTROL-D SET 1.5 кВт БЕЗ КАБЕЛЯ	60180510
	CONTROL-D SET 1.5 кВт С КАБЕЛЕМ	60180511
	CONTROL-D GSET 1.5 кВт БЕЗ КАБЕЛЯ	60180931

# АКСЕССУАРЫ

## МНОГОСТУПЕНЧАТЫЕ ЦЕНТРОБЕЖНЫЕ И САМОВСАСЫВАЮЩИЕ НАСОСЫ

МОДЕЛЬ	КОД	КОЛ-ВО В УПАКОВКЕ
<b>ШЛАНГ ДЛЯ ГИДРАВЛИЧЕСКОГО ПОДКЛЮЧЕНИЯ</b>	147120790	1



ГИБКИЙ ШЛАНГ

ОБОЗНАЧЕНИЕ	НАИМЕНОВАНИЕ	КОД
<b>A</b>	<b>ТРОЙНИК</b>	60147112
<b>B</b>	<b>ФИТИНГ ПРЯМОЙ</b>	
<b>C</b>	<b>ГИДРОАККУМУЛЯТОР ЕМКОСТЬЮ 2 л:</b> <ul style="list-style-type: none"> <li>• Мембрана из высококачественного бутилового каучука</li> <li>• Запатентованный штуцер из нержавеющей стали</li> <li>• Эпоксидное покрытие бака</li> <li>• Конструкция с одинарной мембраной</li> <li>• Вставка из полипропилена</li> <li>• Воздушный клапан с колпачком и герметичным уплотнением</li> </ul>	



# НАСОСЫ ДЛЯ БАССЕЙНОВ, ПРУДОВ И СОЛЕННОЙ ВОДЫ

## НАСОСЫ ДЛЯ БАССЕЙНОВ



### E.SWIM / E.PRO

НАСОСЫ ДЛЯ БАССЕЙНОВ С ЭЛЕКТРОННЫМ УПРАВЛЕНИЕМ

НОВАЯ  
МОДЕЛЬ

BA

СТР. 98



### СЕРИЯ С ПРЕФИЛЬТРОМ

ЦЕНТРОБЕЖНЫЕ НАСОСЫ ДЛЯ БАССЕЙНОВ С ЧУГУНЫМ ПРЕФИЛЬТРОМ

AP

СТР. 101



### EUROSWIM

ЦЕНТРОБЕЖНЫЕ НАСОСЫ ДЛЯ БАССЕЙНОВ

BA

СТР. 99



### EUROCOVER

ПОГРУЖНЫЕ НАСОСЫ ДЛЯ БАССЕЙНОВ

BB

СТР. 108



### EUROPRO HIGH FLOW

ЦЕНТРОБЕЖНЫЕ НАСОСЫ ДЛЯ БАССЕЙНОВ

BA

СТР. 100



### JETCOM SP - EUROCOM SP

ЦЕНТРОБЕЖНЫЕ НАСОСЫ ДЛЯ БАССЕЙНОВ

НОВАЯ  
МОДЕЛЬ

B9 B8

СТР. 108

## НАСОСЫ ДЛЯ СОЛЕННОЙ ВОДЫ



### MULTI 4 SW

САМОВСАСЫВАЮЩИЕ ГОРИЗОНТАЛЬНЫЕ МНОГООРУБЧАТЫЕ НАСОСЫ

B8

СТР. 109



### NOVA SALT W

ПОГРУЖНЫЕ НАСОСЫ

A7

СТР. 109

## НАСОСЫ ДЛЯ ПРУДОВ



### NOVAPOND

ПОГРУЖНЫЕ НАСОСЫ

D8

СТР. 110



### АКСЕССУАРЫ

СТР. 112

# E.SWIM

## НАСОСЫ ДЛЯ БАССЕЙНОВ С ЭЛЕКТРОННЫМ УПРАВЛЕНИЕМ



### НОВИНКА

E.SWIM



E.pro



Насосы со встроенным префильтром с электронным управлением для бассейнов идеально подходят для циркуляции и фильтрации воды в плавательных бассейнах. Технология частотного преобразователя в сочетании с энергоэффективным синхронным электродвигателем с постоянно встроенными магнитами в роторе, охлаждаемым перекачиваемой жидкостью, обеспечивает минимальное энергопотребление и низкий уровень шума.

Благодаря двигателю с водяным охлаждением, насос может быть установлен в небольших помещениях со слабой вентиляцией.

Панель интуитивного интерфейса с ЖК-дисплеем и клавиатурой для обеспечения легкости настройки, специальное программное обеспечение обеспечивает защиту насоса.

Режимы работы с опцией **контроля скорости** или **контроля расхода** подходят для различных типов плавательных бассейнов.

Возможность дистанционного управления с помощью специального кабеля.

Широкая емкость префильтра с поворотной крышкой для модели E.swim и с крышкой с барашковыми задрайками для модели E.pro позволяют реже проводить очистку.



**Рабочий диапазон:** расход до 30 м<sup>3</sup>/ч с напором до 15,4 м.

**Перекачиваемая жидкость:** чистая вода или вода с небольшим содержанием взвешенных волокнистых частиц; высокоагрессивная вода с высоким процентным содержанием хлора/брома и ПГМБ (полигексаметиленбигуанид); вода, обработанная электролитическим хлором.

**РН жидкости:** 6,5-8,4.

**Диапазон температуры жидкости:** до + 40°C.

**Максимальная температура окружающей среды:** + 50°C.

**Максимальное рабочее давление:** 2,5 бар.

**Монтаж:** горизонтально, в фиксированном положении.

**Присоединительные фитинги (по запросу):** комплект 2"/50-63 (два фитинга + уплотнительное кольцо, см. «Аксессуары»).

**Соответствие стандарту:** IEC - 60364.

**Степень защиты двигателя:** IP X5.

**Степень защиты клеммной коробки:** IP X5.

**Класс изоляции:** F.

**Напряжение питания:** 1x 230 В - 50/60 Гц.



На международной выставке технологий и оборудования MCE 2016 насос E.SWIM был признан «эффективным и инновационным».



АКСЕССУАРЫ  
СТР. 112

МОДЕЛЬ	КОД	ЭЛЕКТРИЧЕСКИЕ ХАРАКТЕРИСТИКИ					ГИДРАВЛИЧЕСКИЕ ХАРАКТЕРИСТИКИ											ВЕС, кг	КОЛ-ВО НА ПАЛLETTE		
		ИСТОЧНИК ПИТАНИЯ, 50 Гц	МАКС. МОЩН. P1 Вт	НОМ. МОЩН. P2		НОМ. А	Q=м³/ч														
				кВт	л.с.		0	6	12	18	21	24	27	30	Ø ВВАС. ПАТРУБКА (ПАЗ. РЕЗЬБА)	Ø НАГН. ПАТРУБКА (ПАЗ. РЕЗЬБА)					
E.SWIM 150	60172658	230 В ~	1250	1,1	1,5	5,6	0	0	100	200	300	350	400	450	500	2"	2"	19	8		
E.SWIM 150 SVRS	60192266	230 В ~	1250	1,1	1,5	5,6	H (M)	15,9	15,7	14,4	12,2	10,9	9,4	7,9	6,3	2"	2"	19	8		

## E.SWIM SRVS

### БЕЗОПАСНОСТЬ ПРЕЖДЕ ВСЕГО

Программное обеспечение SVRS блокирует возможность всасывания насосом тел или объектов таким образом, что они, попадая во всасывающее отверстие, сразу высвобождаются, что гарантирует спокойное и комфортное пользование установкой.



МОДЕЛЬ	КОД	ЭЛЕКТРИЧЕСКИЕ ХАРАКТЕРИСТИКИ					ГИДРАВЛИЧЕСКИЕ ХАРАКТЕРИСТИКИ											ВЕС, кг	КОЛ-ВО НА ПАЛLETTE		
		ИСТОЧНИК ПИТАНИЯ, 50 Гц	МАКС. МОЩН. P1 Вт	НОМ. МОЩН. P2		НОМ. А	Q=м³/ч														
				кВт	л.с.		0	6	12	18	21	24	27	30	Ø ВВАС. ПАТРУБКА (ПАЗ. РЕЗЬБА)	Ø НАГН. ПАТРУБКА (ПАЗ. РЕЗЬБА)					
E.PRO 150	60173821	230 V	1,25	1,1	1,5	5,6	0	0	100	200	300	350	400	450	500	2"	2"	19	8		
							H (M)	15,9	15,7	14,4	12,2	10,9	9,4	7,9	6,3	2"	2"	19	8		

# EUROSWIM

## ЦЕНТРОБЕЖНЫЕ НАСОСЫ ДЛЯ БАССЕЙНОВ



Подходят для использования с морской водой

Высокопроизводительные самовсасывающие центробежные насосы со встроенным префильтром очистки высокой пропускной способности. Насосы предназначены для систем циркуляции и фильтрации воды в плавательных бассейнах и отличаются низким уровнем шума и высокой эксплуатационной надежностью. Возможность использования в других сферах, например для перекачивания агрессивных жидкостей, на рыбных фермах, в сельскохозяйственной и промышленной отраслях. Корпус насоса выполнен из армированного стекловолокном технополимера. Крышка префильтра изготовлена из прозрачного поликарбоната с антикоррозийным покрытием, что гарантирует постоянный визуальный доступ. Корпус префильтра выполнен из нейлона. Рабочее колесо из армированного стекловолокном технополимера имеет конструкцию, полностью изолирующую вал двигателя от перекачиваемой жидкости. Диффузор – армированный технополимер. Торцевое уплотнение – графит/оксид алюминия/NBR/нерж.сталь AISI 316. Уплотнения корпуса насоса из NBR, винты и шайбы из нержавеющей стали AISI 316. Сливные пробки специальной формы вкручиваются и выкручиваются без использования инструмента.

Насосы оснащаются двухполюсным асинхронным электродвигателем (S1) однофазного или трехфазного исполнения (см. технические характеристики) с длительным режимом работы и широким диапазоном номинальной мощности от 0,5 до 3 л. с. Корпус двигателя выполнен из литого алюминия с электрофорезным покрытием для предотвращения коррозии даже при работе в агрессивной среде. Кронштейн-лапа имеет резиновые антивибрационные опоры.

В версию с однофазным электродвигателем встроена защита от перегрузки. Для защиты трехфазного электродвигателя следует обеспечить защиту от перегрузки, соответствующую действующим нормам.

**Степень защиты двигателя и клеммной коробки:** IPX 5.

**Класс изоляции:** F.

**Подшипники:** водонепроницаемые, герметичные, влагоустойчивые. Двигатель соответствует стандарту EN 60335-2-41.

**Напряжение питания:** 1 x 220-240 В 50 Гц, 3 x 230/400 В 50 Гц.

**Рабочий диапазон:** макс. расход до 42 м<sup>3</sup>/ч, макс. напор до 22 м.

**Перекачиваемая жидкость:** чистая вода или вода с небольшим содержанием взвешенных волокнистых частиц; высокоагрессивная вода с высоким процентным содержанием хлора/брома и ПГМБ (полигексаметиленбигуанид); вода, обработанная электролитическим хлором.

**Макс. температура перекачиваемой жидкости:** 60 °С.

**Макс. температура окружающей среды:** +50 °С.

**Макс. рабочее давление:** 2,5 бар.

**Монтаж:** горизонтально, в фиксированном или свободном положении.

**Специальное исполнение (по запросу):** электродвигатели для других напряжений и/или частот.

**Присоединительные фитинги (по запросу):** комплект 2"/50-63 (два фитинга + уплотнительное кольцо, см. «Аксессуары»).

**Соответствие стандарту:** IEC - 60364.

IE3 ≥ 0,75 kW

IE2 ≥ 0,75 kW

EXTRA EU

60 дБ

АКСЕССУАРИ  
СТР. 112

НАСОСЫ ДЛЯ БАССЕЙНОВ,  
ПРУДОВ И СОЛЕНОЙ ВОДЫ

МОДЕЛЬ	КОД	ЭЛЕКТРИЧЕСКИЕ ХАРАКТЕРИСТИКИ						ГИДРАВЛИЧЕСКИЕ ХАРАКТЕРИСТИКИ																										
		ИСТОЧНИК ПИТАНИЯ, 50 Гц	МАКС. МОЩН. P1 Вт	НОМ. МОЩН. P2 кВт	л. с.	НОМ. А	ТИП ЭЛ. ДВИГАТЕЛЯ	Q=м <sup>3</sup> /ч	0	3	6	9	12	18	21	24	30	36	42	Q=л/мин	0	50	100	150	200	300	350	400	500	600	700	Ø ВХ./ВЫХ. (ПАЗ. РЕЗЬБА)	Ø ВХ./ВЫХ. (ПАЗ. РЕЗЬБА)	МАКС. УРОВЕНЬ ШУМА ДБ(А)
EUROSWIM 50 M	60118028	1x220-240 V ~	900	0,33	0,5	4,2	-	H (M)	12,0	11,7	11,2	10,5	9,3	5,3							2" F	2" F	53	16	8									
EUROSWIM 75 M	60118029	1x220-240 V ~	1000	0,5	0,75	5	-		13,8	13,5	13,1	12,4	11,1	7,5	5						2" F	2" F	56	16,5	8									
EUROSWIM 75 T	60179393	3x230-400 V ~	950	0,5	0,75	3,5 / 2	IE3		13,8	13,5	13,1	12,4	11,1	7,5	5						2" F	2" F	56	16,5	8									
EUROSWIM 100 M	60118030	1x220-240 V ~	1300	0,75	1	6,3	-		15,4	15,4	15	14,2	13,1	10,0	7,8	5,6					2" F	2" F	57	17	8									
EUROSWIM 100 T	60179412	3x230-400 V ~	1200	0,75	1	4 / 2,4	IE3		15,4	15,4	15	14,2	13,1	10,0	7,8	5,6					2" F	2" F	57	17	8									
EUROSWIM 150 M	60118032	1x220-240 V ~	1600	1,1	1,5	7	-		16,2	15,9	15,4	14,9	14,2	12,4	11,1	9,3	5,3				2" F	2" F	59	22	6									
EUROSWIM 150 T	60179850	3x230-400 V ~	1500	1,1	1,5	6,5 / 3,7	IE3		16,2	15,6	15,2	14,6	13,9	12,4	11,1	9,3	5,3				2" F	2" F	59	22	6									
EUROSWIM 200 M	60118033	1x220-240 V ~	1900	1,5	2	8,6	-		18,6	18,2	17,7	17,1	16,5	15,0	14,1	12,8	9,0	4			2" F	2" F	62	24	6									
EUROSWIM 200 T	60179849	3x230-400 V ~	1900	1,5	2	7,2 / 4	IE3		18,6	18,2	17,7	17,1	16,5	15,0	14,1	12,8	9,0	4			2" F	2" F	62	22	6									
EUROSWIM 300 M	60122213	1x220-240 V ~	2800	2,2	3	12	-		22,0	21,9	21,7	21,3	20,8	19,6	18,9	18,1	15,9	12,5	8,6		2" F	2" F	64	24,5	6									
EUROSWIM 300 T	60179851	3x230-400 V ~	2800	2,2	3	8,7 / 5	IE3		22,0	21,9	21,7	21,3	20,8	19,6	18,9	18,1	15,9	12,5	8,6		2" F	2" F	64	25	6									

# EUROPRO HIGH FLOW

## ЦЕНТРОБЕЖНЫЕ НАСОСЫ ДЛЯ БАССЕЙНОВ



Подходят для использования с морской водой

Высокопроизводительные самовсасывающие центробежные насосы со встроенным префильтром высокой пропускной способности. Насосы оснащаются двух- или четырехполюсным электродвигателем, полностью изолированным от перекачиваемой жидкости. Предназначены для больших систем циркуляции и фильтрации воды в плавательных бассейнах, отличаются низким уровнем шума и высокой надежностью. Подходят для перекачивания морской воды благодаря использованию нержавеющей стали AISI 316 в составе торцевого уплотнения.

Корпус префильтра и корпус гидравлической части выполнены из армированного стекловолокном полипропилена, стойкого к воздействию химических реагентов, содержащихся в воде плавательных бассейнов. Сетка префильтра изготовлена из полиэтилена. Крышка префильтра изготовлена из прозрачного поликарбоната и крепится к префильтру четырьмя винтами-барашками.

Насосы данной серии оснащаются двух- или четырехполюсным (в зависимости от модели) асинхронным электродвигателем с воздушным охлаждением и широким диапазоном мощности от 3 до 15 л. с.

Степень защиты клеммной коробки: IP 55.

Рабочий диапазон: макс. расход до 190 м<sup>3</sup>/ч, макс. напор до 22 м.

Напряжение питания: 3 x 230-400 В 50 Гц, до 4 кВт; 3 x 400-690 В 50 Гц, более 4 кВт.

Класс изоляции: F.

Макс. температура перекачиваемой жидкосты: 40 °С.

Перекачиваемая жидкость: чистая вода; слегка загрязненная вода; вода с небольшим содержанием химически агрессивного вещества (полигексаметиленбигуанид); вода, обработанная электролитическим хлором.

Максимальная температура окружающей среды: 40 °С.

Монтаж: в горизонтальном положении.

Специальное исполнение (по запросу): электродвигатели для других напряжений и/или частот.

IE3 ≥ 0,75 kW

АКСЕССУАРЫ  
СТР. 112

МОДЕЛЬ	КОД	ЭЛЕКТРИЧЕСКИЕ ХАРАКТЕРИСТИКИ							ГИДРАВЛИЧЕСКИЕ ХАРАКТЕРИСТИКИ																			
		ИСТОЧНИК ПИТАНИЯ, 50 Гц	МАКС. МОЩН. P1 Вт	НОМ. МОЩН. P2 кВт	л. с.	Частота вращения, об/мин	Iном, А			ТИП ЭЛ. ДВИГАТЕЛЯ	H=м	Q (м <sup>3</sup> /ч)										КОЛ-ВО НА ПАЛLETTE						
							230	400	690			6	8	10	12	14	16	18	20	22	Ø ВАС. ПАТРУБКА (РАЗ. РЕЗЬБА)		Ø НАЧН. ПАТРУБКА (РАЗ. РЕЗЬБА)	кг				
EUROPRO 350 T	60169120	3 x 230-400 В ~	2,97	2,2	3	1 450	9,4	5,3	-	IE3	Q (м <sup>3</sup> /ч)	62	51	40	28	8								110	110	42,5	3	
EUROPRO 400 T	60169121	3 x 230-400 В ~	3,83	3	4	1 450	12,5	6,9	-	IE3		72	63	54	42	28	7								110	110	44,5	3
EUROPRO 550 T	60169123	3 x 230-400 В ~	5,54	4	5,5	1 450	15,3	8,8	-	IE3		122	104	84	52										110	110	53,5	2
EUROPRO 550 T - BR *	60169143	3 x 230-400 В ~	5,54	4	5,5	1 450	15,3	8,8	-	IE3		122	104	84	52										110	110	53,5	2
EUROPRO 750 T	60169124	3 x 400-690 В	6,85	5,5	7,5	1 450	-	12	7	IE3		144	126	106	84	56									110	110	66	2
EUROPRO 750 T - BR *	60169144	3 x 400-690 В	6,85	5,5	7,5	1 450	-	12	7	IE3		144	126	106	84	56									110	110	66	2
EUROPRO 1000 T	60169139	3 x 400-690 В	8,26	7,5	10	1 450	-	16,2	9,6	IE3		160	144	126	107	84	48								110	110	76	2
EUROPRO 1000 T - BR *	60169145	3 x 400-690 В	8,26	7,5	10	1 450	-	16,2	9,6	IE3		160	144	126	107	84	48								110	110	76	2
EUROPRO 1250 T	60169140	3 x 400-690 В	13,74	9,2	12,5	2 850	-	17,9	10,1	IE3			176	160	144	125	105	80	50						110	110	84,5	2
EUROPRO 1500 T	60169142	3 x 400-690 В	15,73	11	15	2 850	-	19,9	11	IE3			180	168	155	142	130	115	96	67					110	110	85,5	2

\* РАБОЧЕЕ КОЛЕСО ИЗ БРОНЗЫ

# ЦЕНТРОБЕЖНЫЕ НАСОСЫ ДЛЯ БАССЕЙНОВ С ЧУГУННЫМ ПРЕФИЛЬТРОМ



ПРЕФИЛЬТР

ПРЕФИЛЬТР +  
НАСОС

Новая серия чугунных фильтров предварительной очистки стандарта DIN 2501 с патрубками от DN 65 до DN 200. Для обеспечения максимально герметичной посадки крышки на каждом фильтре предусмотрены по три или четыре (в зависимости от модели) винта-барашка.

Корпус и крышка фильтра выполнены из чугуна, сетка из нержавеющей стали марки AISI 316. Для обеспечения циркуляции воды в больших системах фильтрации фильтры данной серии могут использоваться с консольно-моноблочными стандартизированными насосами серий NKM-G/NKP-G с патрубками от DN 40 до DN 150. Данные префильтры могут работать в сборе со стандартизированными насосами KDN или с насосами, управляемыми преобразователями частоты МСЕ/С.

Консольно-моноблочный центробежный насос со смонтированным префильтром на всасе является идеальным решением для обеспечения циркуляции воды в больших системах фильтрации.

Префильтр поставляется отдельно от насоса.

Корпус гидравлики насоса выполнен из чугуна и соответствует требованиям стандарта DIN-EN 733 (ранее DIN 2455); опора двигателя выполнена из чугуна; фланцы отвечают требованиям стандарта DIN 2533.

Рабочее колесо из чугуна, закрытого типа, динамически отбалансировано посредством компенсации осевого усилия при помощи балансировочных отверстий. Вал насоса – нерж. сталь марки AISI 304, **торцевое уплотнение – графит/карбид кремния с уплотнительными кольцами из витона.**

Насосы укомплектованы асинхронным электродвигателем с воздушным охлаждением, конструктивного исполнения В3/В5: двухполюсным для моделей NKP-G и четырехполюсным для моделей NKM-G.

Корпус и крышка фильтра выполнены из чугуна, фильтрующая сетка из нержавеющей стали марки AISI 316.

**Скорость вращения:** 1 450–2 900 об/мин.

**Рабочий диапазон:** расход от 1 до 440 м<sup>3</sup>/ч, макс. напор до 24 м.

**Перекачиваемая жидкость:** чистая вода; слегка загрязненная вода или вода с небольшим содержанием химически агрессивного вещества при условии совместимости с ней материалов, из которых изготовлены детали и узлы насоса, а также при условии, что мощность двигателя рассчитана на удельный вес и вязкость перекачиваемой жидкости.

**Диапазон температуры жидкости:** от -10 °С до + 140 °С.

**Макс. температура окружающей среды:** +40 °С.

**Монтаж:** в горизонтальном положении.

**Специальное исполнение (по запросу):** рабочее колесо из бронзы и катафорезное покрытие корпуса гидравлики.

## ПРЕФИЛЬТР

МОДЕЛЬ	КОД	DN	кг	Емкость, л
ПРЕФИЛЬТР 65/65	60164699	65	38,5	18
ПРЕФИЛЬТР 80/80	60164700	80	39	18
ПРЕФИЛЬТР 100/100	60164701	100	40,5	18
ПРЕФИЛЬТР 125/125	60164702	125	41	18
ПРЕФИЛЬТР 150/150	60164703	150	71	42
ПРЕФИЛЬТР 200/200	60164704	200	72	42

**ПРИМЕЧАНИЕ: ПРЕФИЛЬТР ПОСТАВЛЯЕТСЯ ОТДЕЛЬНО ОТ НАСОСА**

Более подробную информацию можно получить в отделе продаж компании "ДАБ ПАМПС".

## КОМПЛЕКТ ДЛЯ УСТАНОВКИ ПРЕФИЛЬТРА

МОДЕЛЬ	КОД
КОМПЛЕКТ ДЛЯ УСТАНОВКИ ПРЕФИЛЬТРА DN 65	60166309
КОМПЛЕКТ ДЛЯ УСТАНОВКИ ПРЕФИЛЬТРА DN 80-100-125	60166312
КОМПЛЕКТ ДЛЯ УСТАНОВКИ ПРЕФИЛЬТРА DN 150-200	60166313

# ЦЕНТРОБЕЖНЫЕ НАСОСЫ ДЛЯ БАССЕЙНОВ С ЧУГУННЫМ ПРЕФИЛЬТРОМ



IE3 ≥ 0,75 kW

IE2 ≥ 0,75 kW

EXTRA EU

## НКМ-G - ЧЕТЫРЕХПОЛЮСНЫЕ - СТАНДАРТНОЕ ИСПОЛНЕНИЕ

Чугунное рабочее колесо и торцевое уплотнение с уплотнительными кольцами из витона.

МОДЕЛЬ *	КОД	ЭЛЕКТРИЧЕСКИЕ ХАРАКТЕРИСТИКИ					ГИДРАВЛИЧЕСКИЕ ХАРАКТЕРИСТИКИ														DN ВСАС. ПАТРУБКА	DN НАГН. ПАТРУБКА	кг				
		ИСТОЧНИК ПИТАНИЯ, 50 Гц	НОМ. МОЩН. P2		Ином, А		ТИП ДВИГАТЕЛЯ	Q=м³/ч		Q=л/мин																	
			кВт	л. с.	230 В	400 В		0	6	12	18	24	30	36	42	48	54	60	66	72				78			
НКМ-G 40-200/200/A/BAQV/ 1,1 /4	1D2317B4W	3 x 230 - 400 V ~	1.1	1.5	4,68	2,7	IE3	H (M)	12.5	12.5	12.3	11.2	9.7	7.7										65	40	54	
НКМ-G 40-200/219/A/BAQV/ 1,5 /4	1D2317B5W	3 x 230 - 400 V ~	1.5	2	6,24	3,6	IE3	H (M)	15.6	15.6	15.3	14.7	13.4	11.8	9.8										65	40	54
НКМ-G 40-250/245/A/BAQV/ 2,2 /4	1D2417B6W	3 x 230 - 400 V ~	2.2	3	8,75	5,05	IE3	H (M)	20.6	20.5	20.1	19.2	17.8	16											65	40	75
НКМ-G 50-160/177/A/BAQV/ 1,5 /4	1D3217B5W	3 x 230 - 400 V ~	1.5	2	6,24	3,6	IE3	H (M)	10.7	10.7	10.7	10.5	10.2	9.8	9.2	8.3									65	50	46
НКМ-G 50-200/210/A/BAQV/ 2,2 /4	1D3317B6W	3 x 230 - 400 V ~	2.2	3	8,75	5,05	IE3	H (M)	15.3	15.3	15.2	14.8	14	13.3	12.1	10.8	9.4								65	50	69
НКМ-G 50-200/219/A/BAQV/ 3/4	1D3317B7X	3 x 400 V ~	3	4	-	6,25	IE3	H (M)	16.8	16.8	16.5	16.1	15.5	14.6	13.6	12.4	10.9								65	50	65
НКМ-G 50-250/263/A/BAQV/ 4/4	1D3417B8X	3 x 400 V ~	4	5.5	-	7,95	IE3	H (M)	23.8	23.8	23.8	23.4	22.7	21.6	20.4	19	17.1								65	50	79
НКМ-G 65-200/210/A/BAQV/ 3/4	1D4317B7X	3 x 400 V ~	3	4	-	6,25	IE3	H (M)	15.3			15.2	15.2	15.1	14.6	14.1	13.5	12.9	12.2	11.3				80	65	72	
НКМ-G 65-200/219/A/BAQV/ 4/4	1D4317B8X	3 x 400 V ~	4	5.5	-	7,95	IE3	H (M)	17			17	16.9	16.8	16.4	16.2	15.8	15.2	14.3	13.8	12.6			80	65	77	
НКМ-G 65-250/263/A/BAQV/ 5,5 /4	1D4517B9X	3 x 400 V ~	5.5	7.5	-	10,6	IE3	H (M)	24.1			23.8	23.6	23.3	22.8	22.3	21.5	20.8	19.7	18.6	17.3			80	65	165	

МОДЕЛЬ *	КОД	ЭЛЕКТРИЧЕСКИЕ ХАРАКТЕРИСТИКИ					ГИДРАВЛИЧЕСКИЕ ХАРАКТЕРИСТИКИ														DN ВСАС. ПАТРУБКА	DN НАГН. ПАТРУБКА	кг			
		ИСТОЧНИК ПИТАНИЯ, 50 Гц	НОМ. МОЩН. P2		Ином, А		ТИП ДВИГАТЕЛЯ	Q=м³/ч		Q=л/мин																
			кВт	л. с.	230 В	400 В		0	42	48	54	60	66	72	78	84	90	102	114	120						
НКМ-G 80-200/200/A/BAQV/ 4/4	1D5317B8X	3 x 400 V ~	4	5.5	-	7,95	IE3	H (M)	13.2	13.1	13	12.9	12.8	12.7	12.4	12	11.7	11.3	10.4	9.3	8.7			100	80	99
НКМ-G 80-200/222/A/BAQV/ 5,5 /4	1D5317B9X	3 x 400 V ~	5.5	7.5	-	10,6	IE3	H (M)	16.6	16.5	16.5	16.4	16.2	16.1	16	15.7	15.4	15	14.3	13.3	12.7			100	80	153
НКМ-G 80-250/240/A/BAQV/7,5/4	1D5417BAX	3 x 400 V ~	7.5	10	-	14,6	IE3	H (M)	20.4	20.3	20.3	20.2	20.1	20	19.9	19.8	19.5	19	18	16.7	16			100	80	153
НКМ-G 80-250/270/A/BAQV/11/4	1D5417BBX	3 x 400 V ~	11	15	-	20,5	IE3	H (M)	25.6	25.5	25.5	25.4	25.1	25	24.8	24.6	24.2	24	23	21.5	21			100	80	205

МОДЕЛЬ *	КОД	ЭЛЕКТРИЧЕСКИЕ ХАРАКТЕРИСТИКИ					ГИДРАВЛИЧЕСКИЕ ХАРАКТЕРИСТИКИ														DN ВСАС. ПАТРУБКА	DN НАГН. ПАТРУБКА	кг			
		ИСТОЧНИК ПИТАНИЯ, 50 Гц	НОМ. МОЩН. P2		Ином, А		ТИП ДВИГАТЕЛЯ	Q=м³/ч		Q=л/мин																
			кВт	л. с.	230 В	400 В		0	60	66	72	78	84	90	102	114	120	150	180	210						
НКМ-G 100-200/200/A/BAQV/5,5 /4	1D6317B9X	3 x 400 V ~	5.5	7.5	-	10,6	IE3	H (M)	12.7	12.6	12.6	12.5	12.5	12.4	12.3	12	11.5	11.4	10.1	8.5				125	100	166
НКМ-G 100-200/214/A/BAQV/7,5/4	1D6317BAX	3 x 400 V ~	7.5	10	-	14,6	IE3	H (M)	15.6	15.4	15.4	15.3	15.2	15.1	15	14.7	14.5	14.3	13.3	11.6	9.8			125	100	149
НКМ-G 100-250/250/A/BAQV/11/4	1D6417BBX	3 x 400 V ~	11	15	-	20,5	IE3	H (M)	21.1	21	21	21	21	21	21	20.9	20	19.8	18	16				125	100	213

МОДЕЛЬ *	КОД	ЭЛЕКТРИЧЕСКИЕ ХАРАКТЕРИСТИКИ					ГИДРАВЛИЧЕСКИЕ ХАРАКТЕРИСТИКИ														DN ВСАС. ПАТРУБКА	DN НАГН. ПАТРУБКА	кг				
		ИСТОЧНИК ПИТАНИЯ, 50 Гц	НОМ. МОЩН. P2		Ином, А		ТИП ДВИГАТЕЛЯ	Q=м³/ч		Q=л/мин																	
			кВт	л. с.	230 В	400 В		0	102	114	120	150	180	210	240	270	300	330	360	390				420			
НКМ-G 125-250/243/A/BAQV/15/4	1D7417BCX	3 x 400 V ~	15	20	-	28	IE3	H (M)	19.5	19.3	19.3	19.2	19.2	18.7	17.8	16.8	15.5	14.1	12.5	10.9				150	125	274	
НКМ-G 125-250/256/A/BAQV/18,5/4	1D7417BDX	3 x 400 V ~	18.5	25	-	34	IE3	H (M)	21.9	21.8	21.8	21.7	21.6	21.3	20.5	19.5	18.5	17.2	15.6	14	12			150	125	290	
НКМ-G 150-200/218/A/BAQV/11/4	1D8317BBX	3 x 400 V ~	11	15	-	20,5	IE3	H (M)	13.2	13.1	13	13	12.8	12.5	12.1	11.5	11	10.4	9.7	9	8	7			150	125	280

\* Комплекуются префильтрами и комплектом для их установки



# ЦЕНТРОБЕЖНЫЕ НАСОСЫ ДЛЯ БАССЕЙНОВ С ЧУГУННЫМ ПРЕФИЛЬТРОМ



IE3 ≥ 0,75 kW

IE2 ≥ 0,75 kW

EXTRA EU

## НКР-Г - ДВУХПОЛЮСНЫЕ - СТАНДАРТНОЕ ИСПОЛНЕНИЕ

Чугунное рабочее колесо и торцевое уплотнение с уплотнительными кольцами из витона.

МОДЕЛЬ *	КОД	ЭЛЕКТРИЧЕСКИЕ ХАРАКТЕРИСТИКИ					ГИДРАВЛИЧЕСКИЕ ХАРАКТЕРИСТИКИ														DN ВСАС. ПАТРУБКА	DN НАГН. ПАТРУБКА	кг					
		ИСТОЧНИК ПИТАНИЯ, 50 Гц		НОМ. МОЩН. P2		Ином, А	ТИП ДВИГАТЕЛЯ	Q=м³/ч																				
		кВт	л. с.	230 В	400 В			0	6	12	18	24	30	36	42	48	54	60	66	72								
НКР-Г 40-125/107/А/BAQV/1,5/2	1D2117B5U	3 х 230 В ~	1,5	2	5,80	3,35	IE3	H (М)	14.7	14.5	14.3	13.8	13	11.8	10.5	8.6	7							65	40	49		
НКР-Г 40-125/120/А/BAQV/2,2/2	1D2117B6U	3 х 230 В ~	2,2	3	8,23	4,75			19	18.7	18.4	17.8	17	15.9	14.6	13	11									65	40	60
НКР-Г 40-125/130/А/BAQV/3/2	1D2117B7V	3 х 400 В ~	3,0	4		5,95			22.8	22.5	22.3	22	21.2	20.2	19	17.4	15.5	13.5									65	40

МОДЕЛЬ *	КОД	ЭЛЕКТРИЧЕСКИЕ ХАРАКТЕРИСТИКИ					ГИДРАВЛИЧЕСКИЕ ХАРАКТЕРИСТИКИ														DN ВСАС. ПАТРУБКА	DN НАГН. ПАТРУБКА	кг						
		ИСТОЧНИК ПИТАНИЯ, 50 Гц		НОМ. МОЩН. P2		Ином, А	ТИП ДВИГАТЕЛЯ	Q=л/мин																					
		кВт	л. с.	230 В	400 В			0	24	30	36	42	48	54	60	66	72	78	84	90				102					
НКР-Г 50-125/115/А/BAQV/3/2	1D3117B7V	3 х 400 В ~	3,0	4	-	5,95	IE3	H (М)	17	16.5	16	15.5	15	14.5	13.7	13	12	11	10	9						65	50	69	
НКР-Г 50-125/125/А/BAQV/4/2	1D3117B8V	3 х 400 В ~	4,0	5.5	-	8,05			20.5	20	19.5	19.1	18.5	18	17.5	16.5	15.8	14.8	14	12.5	11.5						65	50	89
НКР-Г 50-125/135/А/BAQV/5,5/2	1D3117B9V	3 х 400 В ~	5,5	7.5	-	10,4			24	23.6	23.5	23.2	22.8	22.2	21.5	21	20	19.1	18.5	17.5	16.5	13.4						65	50

МОДЕЛЬ *	КОД	ЭЛЕКТРИЧЕСКИЕ ХАРАКТЕРИСТИКИ					ГИДРАВЛИЧЕСКИЕ ХАРАКТЕРИСТИКИ														DN ВСАС. ПАТРУБКА	DN НАГН. ПАТРУБКА	кг							
		ИСТОЧНИК ПИТАНИЯ, 50 Гц		НОМ. МОЩН. P2		Ином, А	ТИП ДВИГАТЕЛЯ	Q=м³/ч																						
		кВт	л. с.	230 В	400 В			0	36	42	48	54	60	66	72	78	84	90	102	114				120	150					
НКР-Г 65-125/120-110/А/BAQV/4/2	1D4117B8V	3 х 400 В ~	4,0	5.5	-	8,05	IE3	H (М)	16	15	14.6	14.2	13.7	13.3	12.8	12.3	12	11.4	10	8.5	8						80	65	80	
НКР-Г 65-125/127/А/BAQV/5,5/2	1D4117B9V	3 х 400 В ~	5,5	7.5	-	10,4			19.5	19	18.9	18.7	18.4	18.1	17.5	17.2	16.9	16.5	15.8	14.5	13	12						80	65	82
НКР-Г 65-125/137/А/BAQV/7,5/2	1D4117BAV	3 х 400 В ~	7,5	10	-	13,4			23.5	23.1	23	22.8	22.6	22.5	22	21.6	21.1	20.7	20.2	19	17.5	14.8	12						80	65

МОДЕЛЬ *	КОД	ЭЛЕКТРИЧЕСКИЕ ХАРАКТЕРИСТИКИ					ГИДРАВЛИЧЕСКИЕ ХАРАКТЕРИСТИКИ										DN ВСАС. ПАТРУБКА	DN НАГН. ПАТРУБКА	кг									
		ИСТОЧНИК ПИТАНИЯ, 50 Гц		НОМ. МОЩН. P2		Ином, А	ТИП ДВИГАТЕЛЯ	Q=л/мин																				
		кВт	л. с.	230 В	400 В			0	90	102	114	120	150	180	210	240												
НКР-Г 80-160/147-127/А/BAQV/11/2	1D5217BBV	3 х 400 В ~	11,0	15	-	19,4	IE3	H (М)	24	22	21.4	20.4	20	17.4	16.8	12										100	80	179

\* Комплекуются префильтрами и комплектом для их установки

НАСОСЫ ДЛЯ БАССЕЙНОВ,  
ПРУДОВ И СОЛЕНОЙ ВОДЫ

# ЦЕНТРОБЕЖНЫЕ НАСОСЫ ДЛЯ БАССЕЙНОВ С ЧУГУННЫМ ПРЕФИЛЬТРОМ





IE3 ≥ 0,75 kW

IE2 ≥ 0,75 kW

EXTRA EU

## ТАБЛИЦА ПОДБОРА НАСОСА/ПРЕФИЛЬТРА/МОНТАЖНОГО КОМПЛЕКТА

Чугунное рабочее колесо и торцевое уплотнение с уплотнительными кольцами из витона.

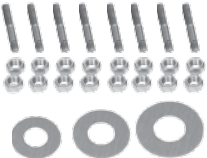
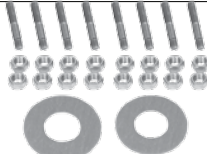
ЧИСЛО ПОЛУСОСОВ		ТИП НАСОСА		ПРЕФИЛЬТР		КОМПЛЕКТ ДЛЯ УСТАНОВКИ ФИЛЬТРА НА НАСОС			
2	4	МОДЕЛЬ	КОД	МОДЕЛЬ	КОД		МОДЕЛЬ	КОД	
		• NKM-G40-200/200/A/BAQV1,1/4	1D2317B4W		ПРЕФИЛЬТР 65/65	60164699		КОМПЛЕКТ ДЛЯ УСТАНОВКИ ПРЕФИЛЬТРА DN 65	60166309
		• NKM-G40-200/219/A/BAQV1,5/4	1D2317B5W						
		• NKM-G40-250/245/A/BAQV2,2/4	1D2417B6W						
		• NKM-G50-160/177/A/BAQV1,5/4	1D3217B5W						
		• NKM-G50-200/210/A/BAQV2,2/4	1D3317B6W						
		• NKM-G50-200/219/A/BAQV3/4	1D3317B7X						
		• NKM-G50-250/263/A/BAQV4/4	1D3417B8X						
		• NKP-G 40-125/107/A/BAQV1,5/2	1D2117B5U						
		• NKP-G 40-125/120/A/BAQV2,2/2	1D2117B6U						
		• NKP-G 40-125/130/A/BAQV3/2	1D2117B7V						
		• NKP-G 50-125/115/A/BAQV3/2	1D3117B7V						
		• NKP-G 50-125/125/A/BAQV4/2	1D3117B8V						
		• NKP-G 50-125/135/A/BAQV5,5/2	1D3117B9V						
		• NKM-G65-200/210/A/BAQV3/4	1D4317B7X						
		• NKM-G65-200/219/A/BAQV4/4	1D4317B8X						
		• NKM-G65-250/263/A/BAQV5,5/4	1D4517B9X						
		• NKP-G 65-125/120-110/A/BAQV4/2	1D4117B8V						
		• NKP-G 65-125/127/A/BAQV5,5/2	1D4117B9V						
		• NKP-G 65-125/137/A/BAQV7,5/2	1D4117BAV						
		• NKM-G80-200/200/A/BAQV4/4	1D5317B8X						
		• NKM-G80-200/222/A/BAQV5,5/4	1D5317B9X						
		• NKM-G80-250/240/A/BAQV7,5/4	1D5417BAX						
		• NKM-G80-250/270/A/BAQV11/4	1D5417BBX						
		• NKP-G 80-160/147-127/A/BAQV11/2	1D5217BBV						
		• NKM-G100-200/200/A/BAQV/ 5,5/4	1D6317B9X						
		• NKM-G100-200/214/A/BAQV/ 7,5/4	1D6317BAX						
		• NKM-G100-250/250/A/BAQV/11 /4	1D6417BBX						
		• NKM-G125-250/243/A/BAQV/15/4	1D7417BCX						
		• NKM-G125-250/256/A/BAQV/18,5/4	1D7417BDX						
		• NKM-G150-200/218/A/BAQV/11/4	1D8317BBX						
				ПРЕФИЛЬТР 80/80	60164700		КОМПЛЕКТ ДЛЯ УСТАНОВКИ ПРЕФИЛЬТРА DN 80-100-125	60166312	
				ПРЕФИЛЬТР 100/100	60164701				
				ПРЕФИЛЬТР 125/125	60164702				
				ПРЕФИЛЬТР 150/150	60164703				
				ПРЕФИЛЬТР 200/200	60164704		КОМПЛЕКТ ДЛЯ УСТАНОВКИ ПРЕФИЛЬТРА DN 150-200	60166313	

НАСОСЫ ДЛЯ БАССЕЙНОВ,  
ПРУДОВ И СОЛЕНОЙ ВОДЫ

# ЦЕНТРОБЕЖНЫЕ НАСОСЫ ДЛЯ БАССЕЙНОВ С ЧУГУННЫМ ПРЕФИЛЬТРОМ



IE3 ≥ 0,75 kW

IE2 ≥ 0,75 kW

EXTRA EU

## NKM-G - ЧЕТЫРЕХПОЛЮСНЫЕ - СПЕЦИАЛЬНОЕ ИСПОЛНЕНИЕ

Рабочее колесо из бронзы, торцевое уплотнение с уплотнительными кольцами из витона, корпус гидравлики с катодорезным покрытием.

МОДЕЛЬ *	КОД	ЭЛЕКТРИЧЕСКИЕ ХАРАКТЕРИСТИКИ					ГИДРАВЛИЧЕСКИЕ ХАРАКТЕРИСТИКИ																							
		ИСТОЧНИК ПИТАНИЯ, 50 Гц		НОМ. МОЩН. P2		Ином, А	ТИП ДВИГАТЕЛЯ	Q=л/мин																						
		кВт	л. с.	230 В	400 В	0		6	12	18	24	30	36	42	48	54	60	66	72	78	DN ВСАС. ПАРУБКА	DN НАГН. ПАРУБКА	кг							
NKM-G 40-200/200/В/BAQV/ 1,1 /4	60180148	3 х 230 - 400 V ~	1.1	1.5	4,68	2,7	IE3	H (M)	12.5	12.5	12.3	11.2	9.7	7.7											65	40	54			
NKM-G 40-200/219/В/BAQV/ 1,5 /4	60180149	3 х 230 - 400 V ~	1.5	2	6,24	3,6			15.6	15.6	15.3	14.7	13.4	11.8	9.8												65	40	54	
NKM-G 40-250/245/В/BAQV/ 2,2 /4	60180150	3 х 230 - 400 V ~	2.2	3	8,75	5,05			20.6	20.5	20.1	19.2	17.8	16													65	40	75	
NKM-G 50-160/177/В/BAQV/ 1,5 /4	60180151	3 х 230 - 400 V ~	1.5	2	6,24	3,6			10.7		10.7	10.7	10.5	10.2	9.8	9.2	8.3											65	50	46
NKM-G 50-200/210/В/BAQV/ 2,2 /4	60180152	3 х 230 - 400 V ~	2.2	3	8,75	5,05			15.3		15.3	15.2	14.8	14	13.3	12.1	10.8	9.4										65	50	69
NKM-G 50-200/219/В/BAQV/ 3/4	60180153	3 х 400 V ~	3	4	-	6,25			16.8		16.8	16.5	16.1	15.5	14.6	13.6	12.4	10.9										65	50	65
NKM-G 50-250/263/В/BAQV/ 4/4	60180154	3 х 400 V ~	4	5.5	-	7,95			23.8		23.8	23.8	23.4	22.7	21.6	20.4	19	17.1										65	50	79
NKM-G 65-200/210/В/BAQV/ 3/4	60180155	3 х 400 V ~	3	4	-	6,25			15.3				15.2	15.1	14.6	14.1	13.5	12.9	12.2	11.3								80	65	72
NKM-G 65-200/219/В/BAQV/ 4/4	60180156	3 х 400 V ~	4	5.5	-	7,95			17				17	16.9	16.8	16.4	16.2	15.8	15.2	14.3	13.8	12.6						80	65	77
NKM-G 65-250/263/В/BAQV/ 5,5 /4	60180157	3 х 400 V ~	5.5	7.5	-	10,6			24.1				23.8	23.6	23.3	22.8	22.3	21.5	20.8	19.7	18.6	17.3						80	65	165

МОДЕЛЬ *	КОД	ЭЛЕКТРИЧЕСКИЕ ХАРАКТЕРИСТИКИ					ГИДРАВЛИЧЕСКИЕ ХАРАКТЕРИСТИКИ																								
		ИСТОЧНИК ПИТАНИЯ, 50 Гц		НОМ. МОЩН. P2		Ином, А	ТИП ДВИГАТЕЛЯ	Q=л/мин																							
		кВт	л. с.	230 В	400 В	0		42	48	54	60	66	72	78	84	90	102	114	120	DN ВСАС. ПАРУБКА	DN НАГН. ПАРУБКА	кг									
NKM-G 80-200/200/В/BAQV/ 4/4	60180158	3 х 400 V ~	5.5	7.5	-	7,95	IE3	H (M)	13.2	13.1	13	12.9	12.8	12.7	12.4	12	11.7	11.3	10.4	9.3	8.7								100	80	99
NKM-G 80-200/222/В/BAQV/ 5,5 /4	60180159	3 х 400 V ~	5.5	7.5	-	10,6			16.6	16.5	16.5	16.4	16.2	16.1	16	15.7	15.4	15	14.3	13.3	12.7							100	80	153	
NKM-G 80-250/240/В/BAQV/7,5/4	60168350	3 х 400 V ~	7.5	10	-	14,6			20.4	20.3	20.3	20.2	20.1	20	19.9	19.8	19.5	19	18	16.7	16							100	80	153	
NKM-G 80-250/270/В/BAQV/11/4	60168351	3 х 400 V ~	11	15	-	20,5			25.6	25.5	25.5	25.4	25.1	25	24.8	24.6	24.2	24	23	21.5	21							100	80	205	

МОДЕЛЬ *	КОД	ЭЛЕКТРИЧЕСКИЕ ХАРАКТЕРИСТИКИ					ГИДРАВЛИЧЕСКИЕ ХАРАКТЕРИСТИКИ																									
		ИСТОЧНИК ПИТАНИЯ, 50 Гц		НОМ. МОЩН. P2		Ином, А	ТИП ДВИГАТЕЛЯ	Q=л/мин																								
		кВт	л. с.	230 В	400 В	0		60	66	72	78	84	90	102	114	120	150	180	210	DN ВСАС. ПАРУБКА	DN НАГН. ПАРУБКА	кг										
NKM-G100-200/200/В/BAQV/5,5 /4	60180160	3 х 400 V ~	5.5	7.5	-	10,6	IE3	H (M)	12.7	12.6	12.6	12.5	12.5	12.4	12.3	12	11.5	11.4	10.1	8.5										125	100	166
NKM-G100-200/214/В/BAQV/7,5 /4	60168353	3 х 400 V ~	7.5	10	-	14,6			15.6	15.4	15.4	15.3	15.2	15.1	15	14.7	14.5	14.3	13.3	11.6	9.8								125	100	149	
NKM-G100-250/250/В/BAQV/11/4	60168369	3 х 400 V ~	11	15	-	20,5			21.1	21	21	21	21	21	21	20.9	20	19.8	18	16								125	100	213		

МОДЕЛЬ *	КОД	ЭЛЕКТРИЧЕСКИЕ ХАРАКТЕРИСТИКИ					ГИДРАВЛИЧЕСКИЕ ХАРАКТЕРИСТИКИ																									
		ИСТОЧНИК ПИТАНИЯ, 50 Гц		НОМ. МОЩН. P2		Ином, А	ТИП ДВИГАТЕЛЯ	Q=л/мин																								
		кВт	л. с.	230 В	400 В	0		102	114	120	150	180	210	240	270	300	330	360	390	420	DN ВСАС. ПАРУБКА	DN НАГН. ПАРУБКА	кг									
NKM-G125-250/243/В/BAQV/15/4	60168370	3 х 400 V ~	15	20	-	28	IE3	H (M)	19.5	19.3	19.3	19.2	19.2	18.7	17.8	16.8	15.5	14.1	12.5	10.9										150	125	274
NKM-G125-250/256/В/BAQV/18,5/4	60168371	3 х 400 V ~	18.5	25	-	34			21.9	21.8	21.8	21.7	21.6	21.3	20.5	19.5	18.5	17.2	15.6	14	12								150	125	290	
NKM-G150-200/218/В/BAQV/11/4	60168376	3 х 400 V ~	11	15	-	20,5			13.2	13.1	13	13	12.8	12.5	12.1	11.5	11	10.4	9.7	9	8	7							150	125	280	

\* Комплекуются префильтрами и комплектом для их установки

# ЦЕНТРОБЕЖНЫЕ НАСОСЫ ДЛЯ БАССЕЙНОВ С ЧУГУННЫМ ПРЕФИЛЬТРОМ



IE3 ≥ 0,75 kW

IE2 ≥ 0,75 kW

EXTRA EU

## НКР-G - ДВУХПОЛЮСНЫЕ - СПЕЦИАЛЬНОЕ ИСПОЛНЕНИЕ

Рабочее колесо из бронзы, торцевое уплотнение с уплотнительными кольцами из витона, корпус гидравлики с катафорезным покрытием.

МОДЕЛЬ *	КОД
НКР-G 40-125/107/В/BAQV/1,5/2	60180161
НКР-G 40-125/120/В/BAQV/2,2/2	60180162
НКР-G 40-125/130/В/BAQV/3/2	60180163

ЭЛЕКТРИЧЕСКИЕ ХАРАКТЕРИСТИКИ						ГИДРАВЛИЧЕСКИЕ ХАРАКТЕРИСТИКИ														DN ВАС. ПАТРУБКА	DN НАГН. ПАТРУБКА	кг				
ИСТОЧНИК ПИТАНИЯ, 50 Гц	НОМ. МОЩН. P2		Ином, А		ТИП ДВИГАТЕЛЯ	Q=м³/ч		0	6	12	18	24	30	36	42	48	54	60	66				72	DN ВАС. ПАТРУБКА	DN НАГН. ПАТРУБКА	кг
	кВт	л. с.	230 В	400 В		Q=л/мин	0	100	200	300	400	500	600	700	800	900	1000	1100	1200							
3 x 230 - 400 V ~	1,5	2	5,80	3,35	IE3	H (M)	14.7	14.5	14.3	13.8	13	11.8	10.5	8.6	7							65	40	49		
3 x 230 - 400 V ~	2,2	3	8,23	4,75			19	18.7	18.4	17.8	17	15.9	14.6	13	11								65	40	60	
3 x 400 V ~	3,0	4		5,95			22.8	22.5	22.3	22	21.2	20.2	19	17.4	15.5	13.5								65	40	67

МОДЕЛЬ *	КОД
НКР-G 50-125/115/В/BAQV/3/2	60180164
НКР-G 50-125/125/В/BAQV/4/2	60180165
НКР-G 50-125/135/В/BAQV/5,5/2	60180166

ЭЛЕКТРИЧЕСКИЕ ХАРАКТЕРИСТИКИ						ГИДРАВЛИЧЕСКИЕ ХАРАКТЕРИСТИКИ														DN ВАС. ПАТРУБКА	DN НАГН. ПАТРУБКА	кг					
ИСТОЧНИК ПИТАНИЯ, 50 Гц	НОМ. МОЩН. P2		Ином, А		ТИП ДВИГАТЕЛЯ	Q=м³/ч		0	24	30	36	42	48	54	60	66	72	78	84				90	102	DN ВАС. ПАТРУБКА	DN НАГН. ПАТРУБКА	кг
	кВт	л. с.	230 В	400 В		Q=л/мин	0	400	500	600	700	800	900	1000	1100	1200	1300	1400	1500				1700				
3 x 400 V ~	3,0	4	-	5,95	IE3	H (M)	17	16.5	16	15.5	15	14.5	13.7	13	12	11	10	9				65	50	69			
3 x 400 V ~	4,0	5.5	-	8,05			20.5	20	19.5	19.1	18.5	18	17.5	16.5	15.8	14.8	14	12.5	11.5				65	50	89		
3 x 400 V ~	5,5	7.5	-	10,4			24	23.6	23.5	23.2	22.8	22.2	21.5	21	20	19.1	18.5	17.5	16.5	13.4				65	50	84	

МОДЕЛЬ *	КОД
НКР-G 65-125/120-110/В/BAQV/4/2	60180167
НКР-G 65-125/127/В/BAQV/5,5/2	60180168
НКР-G 65-125/137/В/BAQV/7,5/2	60168378

ЭЛЕКТРИЧЕСКИЕ ХАРАКТЕРИСТИКИ						ГИДРАВЛИЧЕСКИЕ ХАРАКТЕРИСТИКИ														DN ВАС. ПАТРУБКА	DN НАГН. ПАТРУБКА	кг						
ИСТОЧНИК ПИТАНИЯ, 50 Гц	НОМ. МОЩН. P2		Ином, А		ТИП ДВИГАТЕЛЯ	Q=м³/ч		0	36	42	48	54	60	66	72	78	84	90	102				114	120	150	DN ВАС. ПАТРУБКА	DN НАГН. ПАТРУБКА	кг
	кВт	л. с.	230 В	400 В		Q=л/мин	0	600	700	800	900	1000	1100	1200	1300	1400	1500	1700	1900				2000	2500				
3 x 400 V ~	4,0	5.5	-	8,05	IE3	H (M)	16	15	14.6	14.2	13.7	13.3	12.8	12.3	12	11.4	10	8.5	8				80	65	80			
3 x 400 V ~	5,5	7.5	-	10,4			19.5	19	18.9	18.7	18.4	18.1	17.5	17.2	16.9	16.5	15.8	14.5	13	12				80	65	82		
3 x 400 V ~	7,5	10	-	13,4			23.5	23.1	23	22.8	22.6	22.5	22	21.6	21.1	20.7	20.2	19	17.5	14.8	12				80	65	94	

МОДЕЛЬ *	КОД
НКР-G 80-160/147-127/В/BAQV/11/2	60168379

ЭЛЕКТРИЧЕСКИЕ ХАРАКТЕРИСТИКИ						ГИДРАВЛИЧЕСКИЕ ХАРАКТЕРИСТИКИ														DN ВАС. ПАТРУБКА	DN НАГН. ПАТРУБКА	кг		
ИСТОЧНИК ПИТАНИЯ, 50 Гц	НОМ. МОЩН. P2		Ином, А		ТИП ДВИГАТЕЛЯ	Q=м³/ч		0	90	102	114	120	150	180	210	240	DN ВАС. ПАТРУБКА	DN НАГН. ПАТРУБКА	кг					
	кВт	л. с.	230 В	400 В		Q=л/мин	0	1500	1700	1900	2000	2500	3000	3500	4000									
3 x 400 V ~	11,0	15	-	19,4	IE3	H (M)	24	22	21.4	20.4	20	17.4	16.8	12								100	80	179

\* Комплекуются префильтрами и комплектом для их установки

# ЦЕНТРОБЕЖНЫЕ НАСОСЫ ДЛЯ БАССЕЙНОВ С ЧУГУННЫМ ПРЕФИЛЬТРОМ



IE3 ≥ 0,75 kW

IE2 ≥ 0,75 kW

EXTRA EU

## ТАБЛИЦА ПОДБОРА НАСОСА/ПРЕФИЛЬТРА/МОНТАЖНОГО КОМПЛЕКТА - СПЕЦИАЛЬНОЕ ИСПОЛНЕНИЕ

Рабочее колесо из бронзы, торцевое уплотнение с уплотнительными кольцами из витона, корпус гидравлики с катафорезным покрытием.

ЧИСЛО ПОЛЮСОВ 2 4	ТИП НАСОСА		КОМПЛЕКТ ДУСТАНОВКИ			КОМПЛЕКТ ДЛЯ УСТАНОВКИ ФИЛЬТРА НА НАСОС		
	МОДЕЛЬ	КОД		МОДЕЛЬ	КОД		МОДЕЛЬ	КОД
•	NKM-G 40-200/200/B/BAQV/1,1/4	60180148		ПРЕФИЛЬТР 65/65	60164699		КОМПЛЕКТ ДЛЯ УСТАНОВКИ ПРЕФИЛЬТРА DN 65	60166309
	NKM-G 40-200/219/B/BAQV/1,5/4	60180149						
	NKM-G 40-250/245/B/BAQV/2,2/4	60180150						
	NKM-G 50-160/177/B/BAQV/1,5/4	60180151						
	NKM-G 50-200/210/B/BAQV/2,2/4	60180152						
	NKM-G 50-200/219/B/BAQV/3/4	60180153						
	NKM-G 50-250/263/B/BAQV/4/4	60180154						
	NKP-G 40-125/107/B/BAQV/1,5/2	60180161						
	NKP-G 40-125/120/B/BAQV/2,2/2	60180162						
	NKP-G 40-125/130/B/BAQV/3/2	60180163						
	NKP-G 50-125/115/B/BAQV/3/2	60180164						
	NKP-G 50-125/125/B/BAQV/4/2	60180165						
	NKP-G 50-125/135/B/BAQV/5,5/2	60180166						
	•	NKM-G 65-200/210/B/BAQV/3/4						
NKM-G 65-200/219/B/BAQV/4/4		60180156						
NKM-G 65-250/263/B/BAQV/5,5/4		60180157						
NKP-G 65-125/120-110/B/BAQV/4/2		60180167						
NKP-G 65-125/127/B/BAQV/5,5/2		60180168						
NKP-G 65-125/137/B/BAQV/7,5/2		60168378						
•	NKM-G 80-200/200/B/BAQV/4/4	60180158		ПРЕФИЛЬТР 100/100	60164701		КОМПЛЕКТ ДЛЯ УСТАНОВКИ ПРЕФИЛЬТРА DN 80-100-125	60166312
	NKM-G 80-200/222/B/BAQV/5,5/4	60180159						
	NKM-G 80-250/240/B/BAQV/7,5/4	60168350						
	NKM-G 80-250/270/B/BAQV/11/4	60168351						
•	NKP-G 80-160/147-127/B/BAQV/11/2	60168379						
•	NKM-G 100-200/200/B/BAQV/5,5/4	60180160		ПРЕФИЛЬТР 125/125	60164702			
	NKM-G 100-200/214/B/BAQV/7,5/4	60168353						
	NKM-G 100-250/250/B/BAQV/11/4	60168369						
•	NKM-G 125-250/243/B/BAQV/15/4	60168370		ПРЕФИЛЬТР 150/150	60164703		КОМПЛЕКТ ДЛЯ УСТАНОВКИ ПРЕФИЛЬТРА DN 150-200	60166313
	NKM-G 125-250/256/B/BAQV/18,5/4	60168371						
•	NKM-G 150-200/218/B/BAQV/11/4	60168376		ПРЕФИЛЬТР 200/200	60164704			

НАСОСЫ ДЛЯ БАССЕЙНОВ,  
ПРУДОВ И СОЛЕНОЙ ВОДЫ

# EUROCOVER

## ПОГРУЖНЫЕ НАСОСЫ ДЛЯ БАССЕЙНОВ



Автоматический погружной насос оснащен специальной опорой, обеспечивающей повышенную устойчивость и возможность работы в наклонном положении. Предназначен для откачивания дождевой воды с защитных тентов бассейнов в холодное время года и предотвращения повреждения тента под тяжестью скопившейся воды. Насос изготовлен из прочного термопластика. Электродвигатель, вал, крепежные болты и винты выполнены из нержавеющей стали.

Двигатель отделен от гидравлической части тройным сальниковым уплотнением и масляной камерой. Для обеспечения автоматической работы насоса предусмотрен встроенный поплавковый выключатель.

Модель оснащена погружным асинхронным электродвигателем с длительным режимом работы.

Статор располагается в кожухе из нерж. стали с крышкой для защиты проводов и конденсатора.

**Степень защиты:** IP68.

**Класс изоляции:** F.

**Напряжение питания:** 1 x 230 В, 50 Гц.

В комплект поставки входит кабель длиной 10 м со штепселем стандарта Schuko/ трос длиной 10 м для установки на тент. В комплекте поставляется универсальный штуцер со встроенным обратным клапаном для присоединения шланга.

**Рабочий диапазон:** расход от 0,5 до 6 м<sup>3</sup>/ч при макс. напоре до 6,5 м.

**Диапазон температуры жидкости:** от 0 °С до 35 °С (EN 60335-2-41).

**Монтаж:** вертикально (при уклоне не более 10°), в фиксированном или свободном положении.

**Максимально допустимый диаметр твердых частиц в перекачиваемой жидкости:** 5 мм.

**Автоматический пуск/останов:** пуск при уровне жидкости 55 мм, останов при уровне жидкости 35 мм.

МОДЕЛЬ	КОД	ЭЛЕКТРИЧЕСКИЕ ХАРАКТЕРИСТИКИ				ГИДРАВЛИЧЕСКИЕ ХАРАКТЕРИСТИКИ							ВЕС, кг	КОЛ-ВО НА ПАЛLETTE
		ИСТОЧНИК ПИТАНИЯ, 50 Гц	МАКС. МОЩН. P1 Вт	НОМ. МОЩН. P2		Q=м <sup>3</sup> /ч	0	1,2	2,4	3,6	4,8	6		
кВт	л. с.			Н(м)	6,5								5,1	4
EUROCOVER	60115704	230 В ~	250	0,22	0,3	Н(м)	6,5	5,1	4	3	1,9	0,5	4,6	36

B9 B8

## JETCOM SP - EUROCOM SP

### ЦЕНТРОБЕЖНЫЕ НАСОСЫ ДЛЯ БАССЕЙНОВ



#### НОВЫЕ МОДЕЛИ

Центробежный самовсасывающий (Jetcom) или многоступенчатый (Eurocom) насос с превосходной всасывающей способностью даже при наличии в воде воздушных пузырьков. Допускают содержание небольшого количества песка в перекачиваемой жидкости. Применяются специально для подачи воды в бытовых системах водоснабжения, перекачивания агрессивной хлорсодержащей воды (вода из бассейнов). Корпус насоса выполнен из технополимера.

Опора двигателя - литой под давлением алюминий, крышка торцевого уплотнения - нерж. сталь AISI316.

Торцевое уплотнение – графит/керамика.

**Вал ротора – НЕРЖ. СТАЛЬ AISI 316.**

Рабочие колеса, диффузор, трубка Вентури и защита от песка – технополимер.

Насосы комплектуются асинхронным электродвигателем с воздушным охлаждением и длительным режимом работы (S1).

В электродвигателях однофазного исполнения встроена защита от перегрузки.

Для защиты трехфазного электродвигателя следует обеспечить защиту от перегрузки, соответствующую действующим нормам.

**Степень защиты двигателя:** IP 44.

**Степень защиты клеммной коробки:** IP 55.

**Класс изоляции:** F.

**Напряжение питания:** 1 x 220/240 В, 50 Гц

3 x 230/400 В, 50 Гц.

**Рабочий диапазон:** расход 10–80 л/мин при макс. напоре до 58 м.

**Перекачиваемая жидкость:** чистая, без твердых или абразивных частиц вода плавательного бассейна (хлорсодержащая).

**Диапазон температуры жидкости:**

от 0 °С до +35 °С для бытовой воды (EN 60335-2-41)

от 0 °С до +40 °С для других применений.

**Максимальная температура окружающей среды:** +40 °С.

**Максимальное рабочее давление:** 6 бар (600 кПа).

**Монтаж:** горизонтально, в фиксированном или свободном положении.



IE3 ≥ 0,75 kW

IE2 ≥ 0,75 kW

EXTRA EU

МОДЕЛЬ	КОД
JETCOM 82 SP M	60115706
JETCOM 102 SP M	102676030
JETCOM 102 SP T	60181157
EUROCOM SP 30/50 M	102966260
EUROCOM SP 30/50 T	102966270
EUROCOM SP 40/50 M	102966280
EUROCOM SP 40/50 T	60179420
EUROCOM SP 40/50 T	60145281

ИСТОЧНИК ПИТАНИЯ, 50 Гц	МАКС. МОЩН. P1 кВт	НОМ. МОЩН. P2		ТИП ЭЛ. ДВИГАТЕЛЯ	Q=л/мин	ГИДРАВЛИЧЕСКИЕ ХАРАКТЕРИСТИКИ											ВЕС, кг	КОЛ-ВО НА ПАЛLETTE		
		кВт	л. с.			Q=м <sup>3</sup> /ч	0	0,6	1,2	1,8	2,4	3,0	3,6	4,2	4,8	DN ВХ./САС. ПАТРУБКА (РАЗ. РЕЗЬБА)			DN НАЧ. ПАТРУБКА (РАЗ. РЕЗЬБА)	
				НОМ. А	Q=л/мин	0	10	20	30	40	50	60	70	80	DN ВХ./САС. ПАТРУБКА (РАЗ. РЕЗЬБА)	DN НАЧ. ПАТРУБКА (РАЗ. РЕЗЬБА)				
1x220-240 V~	0,85	0,6	0,8	3,8	-	47	40	34	30	26,2	23,5	20			1"	1"	7,7	28		
1x220-240 V~	1,13	0,75	1	5,1	-	53,8	47	41	36,3	32,4	28,8	25,8			1"	1"	9,5	28		
3x230-400 V~	1,04	0,75	1	3,3-1,9	IE3	53,8	47	41	36,3	32,4	28,8	25,8			1"	1"	9,5	28		
1x220-240 V~	880	0,55	0,75	3,9	-	42,2	40,2	38,2	36,2	33,8	30	24,8	19,5	14	1"	1"	8,8	28		
3x230-400 V~	870	0,55	0,75	2,8-1,6	-	42,2	40,2	38,2	36,2	33,8	30	24,8	19,5	14	1"	1"	8,8	28		
1x220-240 V~	1200	0,75	1	5,3	-	57,7	55,3	52,8	50,1	47,1	42,7	35,8	28	19,2	1"	1"	11	28		
3x230-400 V~	1180	0,75	1	3,8-2,2	IE3	57,7	55,3	52,8	50,1	47,1	42,7	35,8	28	19,2	1"	1"	11,3	28		
3x230-400 V~	1180	0,75	1	3,8-2,2	IE2	Н(м)	57,7	55,3	52,8	50,1	47,1	42,7	39,5	35,8	28	19,2	1"	1"	11,3	28

## MULTI 4 SW

### САМОВСАСЫВАЮЩИЕ ГОРИЗОНТАЛЬНЫЕ МНОГУСТУПЕНЧАТЫЕ НАСОСЫ



Многоступенчатый самовсасывающий насос предназначен для перекачивания морской воды. Насос работает с низким уровнем шума и обеспечивает высокий напор. В гидравлической части используются четыре рабочих колеса из технополимера Noryl.

Детали и узлы насоса выполнены из коррозионностойких и нержавеющей материалов.

Электродвигатель имеет встроенную защиту от перегрузки. Между двигателем и гидравлической частью предусмотрено двойное уплотнение. Насос отличается высокой устойчивостью к низким температурам.

В комплект поставки входят кабель питания со штепселем и кабельным вводом.



**Рабочий диапазон:** расход до 90 л/мин при макс. напоре до 46 м.

**Диапазон температуры жидкости:**

от 0 °С до +35 °С для бытового применения,

от 0 °С до +40 °С для других применений.

**Перекачиваемая жидкость:**

морская вода.

**Максимальная глубина всасывания:** 8 м.

**Максимальная температура окружающей среды:** +40 °С.

**Степень защиты:** IPX4.

**Класс изоляции:** F.

**Монтаж:** горизонтально, в фиксированном или свободном положении.

**Специальное исполнение по запросу:**

электродвигатели для других напряжений и/или частот.

МОДЕЛЬ	КОД	ЭЛЕКТРИЧЕСКИЕ ХАРАКТЕРИСТИКИ				ГИДРАВЛИЧЕСКИЕ ХАРАКТЕРИСТИКИ														КОЛ-ВО РАБОЧИХ КОЛЕС	КОЛ-ВО РАБОЧИХ ДИВКОС ПАТРУБКА (ГАЗ. РЕЗЬБА)	КОЛ-ВО РАБОЧИХ ДИВНАТН ПАТРУБКА (ГАЗ. РЕЗЬБА)	ВЕС, кг	КОЛ-ВО НА ПАЛLETTE	
		ИСТОЧНИК ПИТАНИЯ, 50 Гц	МАКС. МОЩН. P1 кВт	НОМ. МОЩН. P2		Ином, А	Q=м³/ч		Q=л/мин																
				кВт	л. с.		0	10	20	30	40	50	60	70	80	90									
MULTI 4 SW M	60122695	1x220-240 В ~	1	0,75	1	4,5	H <sub>M</sub>	46	45	43	40	38	33	28	22	16	9	4	1"	1"	10,6	21			

## NOVA SALT W

### ПОГРУЖНЫЕ НАСОСЫ



Nova Salt W M-A - погружной насос, разработанный специально для откачки соленой воды.

Детали и узлы насоса выполнены из коррозионностойких и нержавеющей материалов.

Корпус двигателя, вал, крепежные винты и гайки – из нержавеющей стали AISI 316.

Электродвигатель имеет встроенную защиту от перегрузки.

Износостойкие вал и рабочее колесо.

Электродвигатель превосходно охлаждается, что позволяет эксплуатировать насос даже в частично погруженном положении.

Поставляются модели с ручным и автоматическим режимами работы, оснащенные поплавковым выключателем.

В комплект поставки входят кабель питания со штепселем.



**Рабочий диапазон:** расход от 1 до 7,5 м³/ч при

макс. напоре до 6 м.

**Диапазон температуры жидкости:**

от 0 °С до +35 °С для бытового применения.

**Перекачиваемая жидкость:** соленая вода без длинноволокнистых включений.

**Максимальная глубина погружения:** 7 м.

МОДЕЛЬ	КОД	ЭЛЕКТРИЧЕСКИЕ ХАРАКТЕРИСТИКИ				ГИДРАВЛИЧЕСКИЕ ХАРАКТЕРИСТИКИ												КОЛ-ВО РАБОЧИХ ДИВНАТН ПАТРУБКА (ГАЗ. РЕЗЬБА)	КАБЕЛЬ	ВЕС, кг	КОЛ-ВО НА ПАЛLETTE	
		ИСТОЧНИК ПИТАНИЯ, 50 Гц	МАКС. МОЩН. P1 кВт	НОМ. МОЩН. P2		Ином, А	Q=м³/ч		Q=л/мин													
				кВт	л. с.		0	16,6	33,3	50	75	83,3	100	116,6	125							
NOVA SALT W M-A	60122652	1x230 В~	0,28	0,2	0,28	1,3	H <sub>M</sub>	6	5,4	4,7	3,9	2,8	2,5	1,7	1	0,5	1" ¼	10 м	3,9	48		

# NOVAPOND

## ПОГРУЖНЫЕ НАСОСЫ



Погружные насосы данной серии разработаны специально для обеспечения циркуляции воды в садовых прудах, создания водопадов и иных применений. Предназначены для перекачивания чистой воды с небольшим содержанием твердых частиц диаметром не более 10 мм.

Подходят для длительного режима работы.

Насосы устанавливаются в горизонтальном или вертикальном положении.

Изготовлены из экологически чистых коррозионностойких материалов.

Электродвигатель имеет встроенную защиту от перегрузки.

Фильтр имеет регулировку для прохождения твердых частиц диаметром от 5 до 10 мм.

В комплект поставки входят кабель питания со штепселем.

**Рабочий диапазон:** расход от 1 до 14 м<sup>3</sup>/ч при макс. напоре до 9,4 м.

Подходят для длительного использования.

**Диапазон температуры жидкости:**

от 0 °С до + 35 °С.

**Перекачиваемая жидкость:** чистая, без длинноволокнистых включений с диаметром твердых частиц до 10 мм.

**Максимальная глубина погружения:** 7 м.

**АКСЕССУАРЫ**  
СТР. 120

МОДЕЛЬ	КОД	ЭЛЕКТРИЧЕСКИЕ ХАРАКТЕРИСТИКИ					ГИДРАВЛИЧЕСКИЕ ХАРАКТЕРИСТИКИ														DN НАГН. ПАТРУБКА (ГАЗ. РЕЗЬБА)	КАБЕЛЬ	ВЕС, КГ	КОЛ-ВО НА ПАЛLETTE
		ИСТОЧНИК ПИТАНИЯ, 50 ГЦ	МАКС. МОЩН. P1 ВТ	НОМ. МОЩН. P2		Iном, А	Q=м <sup>3</sup> /ч																	
				кВт	л. с.		0	1	2	3	4,5	6	7,5	9	10,5	12	14	15	17,5	200				
NOVAPOND 200 M	60122681	1X230 В~	280	0,2	0,28	1,3	Q=л/мин	0	17	33	50	75	100	125	150	175	200	233	1" ¼	10 м	4,3	48		
NOVAPOND 550 M	60122684	1X230 В~	750	0,55	0,75	3,3	H (M)	6,98	9,4	9,15	8,95	8,58	7,86	6,9	5,9	4,8	3,53	2,1	0,44	1" ¼	10 м	6,2	48	





# АКСЕССУАРЫ К НАСОСАМ ДЛЯ БАССЕЙНОВ, ПРУДОВ И СОЛЕННОЙ ВОДЫ

---





# АКСЕССУАРЫ

НАСОСЫ ДЛЯ БАССЕЙНОВ, ПРУДОВ И СОЛЕНОЙ ВОДЫ

КОМПЛЕКТ ФИТИНГОВ	ОПИСАНИЕ	КОД
	КОМПЛЕКТ СОЕДИНЯЮЩИХ КАБЕЛЕЙ ДЛЯ E.SWIM	60174278
	КОМПЛЕКТ СОЕДИНЯЮЩИХ КАБЕЛЕЙ ДЛЯ E.SWIM + КОМПЛЕКТ ДЛЯ ЦИФРОВОГО ВХОДА (E.ADAPT)	60192661

КОМПЛЕКТ ФИТИНГОВ	ОПИСАНИЕ	КОД
	КОМПЛЕКТ ФИТИНГОВ 2" / DN 50-63 ДЛЯ EUROSWIM, E.PRO И E.SWIM	60120005

КОМПЛЕКТ ОТВЕТНЫХ ФЛАНЦЕВ	ОПИСАНИЕ	КОД
	КОМПЛЕКТ ОТВЕТНЫХ ФЛАНЦЕВ ДЛЯ EUROPRO HIGH FLOW	60165456

АКСЕССУАРЫ ДЛЯ СОЗДАНИЯ ВОДЯНЫХ ЭФФЕКТОВ К НАСОСУ NOVAPOND	ОПИСАНИЕ	КОД
	ШТАНГА ТЕЛЕСКОПИЧЕСКАЯ	LP050001
	КАСКАД ТРЕХУРОВНЕВЫЙ	LP050003
	ПЕНА	LP050004
	ЦВЕТОК	LP050005
	ГРИБ	LP050006

# ЦЕНТРОБЕЖНЫЕ НАСОСЫ



## KPA

САМОВСАСЫВАЮЩИЕ ВИХРЕВЫЕ НАСОСЫ

AB

СТР. 114



## KPS-KPF

ВИХРЕВЫЕ НАСОСЫ

AB

СТР. 114



## KP

ВИХРЕВЫЕ НАСОСЫ

AB

СТР. 115



## KE С ОДНИМ РАБОЧИМ КОЛЕСОМ

ГОРИЗОНТАЛЬНЫЕ ЦЕНТРОБЕЖНЫЕ НАСОСЫ С ОДНИМ РАБ. КОЛЕСОМ И ПРЕОБРАЗОВАТЕЛЕМ ЧАСТОТЫ МСЕ/Р ВО

СТР. 116



## KE С ДВУМЯ РАБОЧИМИ КОЛЕСАМИ

ГОРИЗОНТАЛЬНЫЕ ЦЕНТРОБЕЖНЫЕ НАСОСЫ С ДВУМЯ РАБ. КОЛЕСАМИ И ПРЕОБРАЗОВАТЕЛЕМ ЧАСТОТЫ МСЕ/Р ВР

СТР. 117



## NKM-GE / NKP-GE

СТАНДАРТ. КОНСОЛЬНО-МОНОБЛОЧНЫЕ ЦЕНТРОБЕЖНЫЕ НАСОСЫ С МСЕ/Р ВG

WITH  
MSE/P  
СТР. 119



## KDNE

СТАНДАРТИЗИРОВАННЫЕ ЦЕНТРОБЕЖНЫЕ НАСОСЫ С ПРЕОБРАЗОВАТЕЛЕМ ЧАСТОТЫ МСЕ/Р ВС

СТР. 123



## KVCE 30-50-80-120

ВЕРТ. МНОГОСТУП. ЦЕНТРОБЕЖНЫЕ НАСОСЫ С ПРЕОБРАЗОВАТЕЛЕМ ЧАСТОТЫ МСЕ/Р ВL

СТР. 133

НОВАЯ  
МОДЕЛЬ



## NKVE 1-3-6-10-15-20 S

ВЕРТИКАЛЬНЫЕ МНОГОСТУПЕНЧАТЫЕ ЦЕНТРОБЕЖНЫЕ НАСОСЫ

FG FH

СТР. 126

НОВАЯ  
МОДЕЛЬ WITH  
MSE/P



## NKVE 32-45-65-95

ВЕРТИКАЛЬНЫЕ МНОГОСТУПЕНЧАТЫЕ ЦЕНТРОБЕЖНЫЕ НАСОСЫ С ПРЕОБРАЗОВАТЕЛЕМ ЧАСТОТЫ МСЕ/Р FJ

СТР. 130



## NKM-GE / NKP-GE

СТАНДАРТ. КОНСОЛЬНО-МОНОБЛОЧНЫЕ ЦЕНТРОБЕЖНЫЕ НАСОСЫ С ПРЕОБРАЗОВАТЕЛЕМ ЧАСТОТЫ МСЕ/С ВG

СТР. 134



## KDNE

СТАНДАРТИЗИРОВАННЫЕ ЦЕНТРОБЕЖНЫЕ НАСОСЫ С ПРЕОБРАЗОВАТЕЛЕМ ЧАСТОТЫ МСЕ/С ВС

СТР. 139



## KI

ЦЕНТРОБЕЖНЫЕ НАСОСЫ С ОДНИМ РАБОЧ. КОЛЕСОМ ИЗ НЕРЖАВЕЮЩЕЙ СТАЛИ EP

НОВАЯ  
МОДЕЛЬ

СТР. 142



## K С ОДНИМ РАБОЧИМ КОЛЕСОМ

ГОРИЗОНТАЛЬНЫЕ ЦЕНТРОБЕЖНЫЕ НАСОСЫ С ОДНИМ РАБОЧИМ КОЛЕСОМ ВО

СТР. 143



## K С ДВУМЯ РАБОЧИМИ КОЛЕСАМИ

ГОРИЗОНТАЛЬНЫЕ ЦЕНТРОБЕЖНЫЕ НАСОСЫ С ДВУМЯ РАБОЧИМИ КОЛЕСАМИ ВР

СТР. 145



## KC / KCV

ЦЕНТРОБЕЖНЫЕ НАСОСЫ ДЛЯ СИСТЕМ КОНДИЦИОНИРОВАНИЯ ВХ

СТР. 147



## NKM-G / NKP-G

СТАНДАРТИЗИРОВАННЫЕ КОНСОЛЬНО-МОНОБЛОЧНЫЕ ЦЕНТРОБЕЖНЫЕ НАСОСЫ ВE

СТР. 148

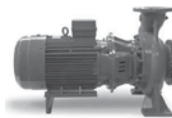

## NKM-G / NKP-G OVERSIZE

СТАНДАРТИЗИРОВАННЫЕ КОНСОЛЬНО-МОНОБЛОЧНЫЕ ЦЕНТРОБЕЖНЫЕ НАСОСЫ ВE

СТР. 159



## KDN

СТАНДАРТИЗИРОВАННЫЕ ЦЕНТРОБЕЖНЫЕ НАСОСЫ ВС

СТР. 168



## KDN OVERSIZE

СТАНДАРТИЗИРОВАННЫЕ ЦЕНТРОБЕЖНЫЕ НАСОСЫ ВF

СТР. 177



## KVC - KVCX

ВЕРТИКАЛЬНЫЕ МНОГОСТУПЕНЧАТЫЕ ЦЕНТРОБЕЖНЫЕ НАСОСЫ ВL ВМ

СТР. 179

НОВАЯ  
МОДЕЛЬ



## NKV 1-3-6-10-15-20 S

ВЕРТИКАЛЬНЫЕ МНОГОСТУПЕНЧАТЫЕ ЦЕНТРОБЕЖНЫЕ НАСОСЫ FG FH

СТР. 182

НОВАЯ  
МОДЕЛЬ



## NKV 32-45-65-95

ВЕРТИКАЛЬНЫЕ МНОГОСТУПЕНЧАТЫЕ ЦЕНТРОБЕЖНЫЕ НАСОСЫ FJ

СТР. 188



## АКСЕССУАРЫ

СТР. 194

# КРА

## САМОВСАСЫВАЮЩИЕ ВИХРЕВЫЕ НАСОСЫ



Самовсасывающий вихревой насос с высокой всасывающей способностью. Корпус из чугуна с латунным кольцом. Опора двигателя и рабочее колесо из латуни. Вал двигателя из нержавеющей стали. Торцевое уплотнение – графит/керамика. Насосы комплектуются асинхронным электродвигателем с воздушным охлаждением. В версию с однофазным электродвигателем встроена защита от перегрузки. Для защиты трехфазного электродвигателя следует обеспечить защиту от перегрузки, соответствующую действующим нормам.

**Рабочий диапазон:** расход от 8 до 45 л/мин., напор до 53 м.

**Диапазон температуры жидкости:**

от -10 °С до +80 °С;

от 0 °С до +35 °С для бытового применения.

**Перекачиваемая жидкость:** чистая, не содержащая твердых и абразивных включений, невязкая, неагрессивная, некристаллизованная, химически нейтральная.

**Максимальная температура окружающей среды:** +40 °С.

**Макс. рабочее давление:** 10 Бар (1000 кПа).

**Степень защиты:** IP 44 (IP 55 – клеммная коробка).

**Класс изоляции:** F.

IE3 ≥ 0,75 kW

IE2 ≥ 0,75 kW

EXTRA EU

МОДЕЛЬ	КОД	ЭЛЕКТРИЧЕСКИЕ ХАРАКТЕРИСТИКИ					ГИДРАВЛИЧЕСКИЕ ХАРАКТЕРИСТИКИ								DNA	DNM	ВЕС, кг	КОЛ-ВО НА ПАЛ- ЛЕТЕ		
		ИСТОЧНИК ПИТАНИЯ	P1 МАКСИМ. МОЩНОСТЬ, кВт	P2 НОМИНАЛ. МОЩНОСТЬ, л.с.	In А	ТИП ЭЛ. ДВИ- ГАТЕЛЯ	Q=м³/ч	0	0,3	0,6	0,9	1,2	1,8	2,4					Q=л/мин	0
КРА 40/20 М	101120000	1 x 230 V ~	1,1	0,75	1	5,1	-	Н (м)	53	51	48	43	38	27	16	1°G	1°G	12,40	39	
КРА 40/20 Т	60180169	3 x 230 - 400 V ~	1	0,75	1	3,5-2,1	IE3		53	51	48	43	38	27	16	1°G	1°G	12,40	39	
КРА 40/20 Т	60145185	3 x 230 - 400 V ~	1	0,75	1	3,5-2,1	IE2	Н (м)	53	51	48	43	38	27	16	1°G	1°G	12,40	39	

AB

# КПС - КРФ - КР

## ВИХРЕВЫЕ НАСОСЫ



Вихревой центробежный высоконапорный насос для бытовых систем водоснабжения и иных применений. Корпус насоса и электродвигателя из латуни в модели КР 60, в моделях КРС 30 и КР 38 из чугуна. Торцевое уплотнение – графит/керамика. Насосы комплектуются асинхронным электродвигателем с воздушным охлаждением.

В версию с однофазным электродвигателем встроена защита от перегрузки. Для защиты трехфазного электродвигателя следует обеспечить защиту от перегрузки, соответствующую действующим нормам.

**Рабочий диапазон:** расход от 1 до 50 л/мин., напор до 107 м.

**Диапазон температуры жидкости:**

от 0 °С до +35 °С для бытового применения,

от -10 °С до +50 °С для других применений.

**Перекачиваемая жидкость:** чистая, не содержащая твердых и абразивных включений, невязкая, неагрессивная, некристаллизованная, химически нейтральная.

**Максимальная температура окружающей среды:** +40 °С.

**Макс. рабочее давление:** 10 Бар

(6 бар для КРС-КРФ 30/16).

**Степень защиты:** IP 44.

**Класс изоляции:** F.

IE3 ≥ 0,75 kW

IE2 ≥ 0,75 kW

EXTRA EU

МОДЕЛЬ	КОД	ЭЛЕКТРИЧЕСКИЕ ХАРАКТЕРИСТИКИ					ГИДРАВЛИЧЕСКИЕ ХАРАКТЕРИСТИКИ								DNA	DNM	ВЕС, кг	КОЛ-ВО НА ПАЛ- ЛЕТЕ		
		ИСТОЧНИК ПИТАНИЯ	P1 МАКС. МОЩНОСТЬ, кВт	P2 НОМИНАЛ. МОЩНОСТЬ, л.с.	In А	ТИП ЭЛ. ДВИ- ГАТЕЛЯ	Q=м³/ч	0	0,3	0,6	0,9	1,2	1,8	2,4					Q=л/мин	0
КРФ 30/16 М	101110400	1 x 230 V ~	0,53	0,37	0,5	2,37	-	Н (м)	32,5	31	25	22	17,5	10	1°G	1°G	5,3	110		
КРФ 30/16 Т	101110410	3 x 230 - 400 V ~	0,47	0,37	0,5	1,45-0,82	-		32,5	31	25	22	17,5	10	1°G	1°G	5,3	110		
КРС 30/16 М	101110024	1 x 230 V ~	0,47	0,37	0,5	2	-		32,5	31	25	22	17,5	10	1°G	1°G	5,4	120		
КРС 30/16 Т	101110014	3 x 230 - 400 V ~	0,47	0,37	0,5	1,4-0,8	-		32,5	31	25	22	17,5	10	1°G	1°G	5,4	120		
КРС 30/16 М-Р	101112224	1 x 230 V ~	0,47	0,37	0,5	2	-		32,5	31	25	22	17,5	10	1°G	1°G	5,4	36		
КР 38/18 М	101110060	1 x 230 V ~	0,89	0,6	0,8	4	-		54	50	46	41	36	27,5	17,5	1°G	1°G	7,5	68	
КР 38/18 Т	101110050	3 x 230 - 400 V ~	0,86	0,6	0,8	2,9-1,7	-		54	50	46	41	36	27,5	17,5	1°G	1°G	7,5	68	
КРФ 45/20 М	60141934	1 x 230 V ~	1,5	1,0	1,34	5,9	-		84	76	68	62	56	38	24	1°G	1°G	9,0	39	
КРФ 45/20 Т	60179405	3 x 230 - 400 V ~	1,4	1,0	1,34	-	IE3		84	76	68	62	56	38	24	1°G	1°G	9,0	39	
КРФ 45/20 Т	60145268	3 x 230 - 400 V ~	1,4	1,0	1,34	-	IE2		Н (м)	84	76	68	62	56	38	24	1°G	1°G	9,0	39

<sup>1</sup> Насос оборудован реле давления, манометром, кабелем с розеткой и коннектором для расширительного бака

# КР

## ВИХРЕВЫЕ НАСОСЫ



Корпус насоса, опора двигателя и рабочее колесо – латунь.

Торцевое уплотнение – графит/керамика. Вал двигателя – нержавеющая сталь. Насосы комплектуются асинхронным электродвигателем с воздушным охлаждением.

Для обеспечения низкого уровня шума и длительного срока службы ротор вращается на подшипниках увеличенного размера, заполненных смазкой на весь срок службы. В версию с однофазным электродвигателем встроена защита от перегрузки. Для защиты трехфазного электродвигателя следует обеспечить защиту от перегрузки, соответствующую действующим нормам.

Конструкция двигателя соответствует стандартам CEI 2-3 и CEI 61-69 (EN 60335-2-41).

**Степень защиты:** IP 44.

**Класс изоляции:** F.

**Напряжение питания:** 1 x 230 В 50 Гц, 3 x 230-400 В 50 Гц

**Рабочий диапазон:** расход от 1 до 35 л/мин., напор до 107 м.

**Перекачиваемая жидкость:** чистая, не содержащая твердых и абразивных включений, неагрессивная.

**Диапазон температуры жидкости:**

от 0 °С до +35 °С для бытового применения

(EN 60335-2-41)

от -10 °С до +80 °С для других применений.

**Максимальная температура окружающей среды:** +40 °С

**Максимальное рабочее давление:**

10 Бар (1000 кПа).

**Монтаж:** горизонтально, в фиксированном положении.

IE3 ≥ 0,75 kW

IE2 ≥ 0,75 kW

EXTRA EU

МОДЕЛЬ	КОД	ЭЛЕКТРИЧЕСКИЕ ХАРАКТЕРИСТИКИ						ГИДРАВЛИЧЕСКИЕ ХАРАКТЕРИСТИКИ								ВЕС, кг	КОЛ-ВО НА ПАЛ- ЛЕТЕ			
		ИСТОЧНИК ПИТАНИЯ	P1 МАКС. МОЩНОСТЬ, кВт	P2 НОМИНАЛ. МОЩНОСТЬ		In А	ТИП ЭЛ. ДВИГА- ТЕЛЯ	Q=м³/ч		Q=л/мин		H (м)						DNA	DNM	
кВт	л.с.			0	0,3			0	5	0	5	0,9	1,2	1,8	2,4					
КР 60/6 М	101110280	1 x 230 V ~	0,54	0,37	0,5	2,4	-	H (м)		87	57	33	13				½" G	½" G	8,2	39
КР 60/6 Т	101110290	3 x 230 - 400 V ~	0,52	0,37	0,5	1,8-1	-	H (м)		87	57	33	13				½" G	½" G	7,9	39
КР 60/12 М	101110320	1 x 230 V ~	1,15	0,75	1	5,2	-	H (м)		107	91	74	58	43	17		¾" G	¾" G	10,1	39
КР 60/12 Т	60180170	3 x 230 - 400 V ~	1,12	0,75	1	3,8-2,2	IE3	H (м)		107	91	74	58	43	17		¾" G	¾" G	9,90	39
КР 60/12 Т	60145184	3 x 230 - 400 V ~	1,12	0,75	1	3,8-2,2	IE2	H (м)		107	91	74	58	43	17		¾" G	¾" G	9,90	39

# КЕ С ОДНИМ РАБОЧИМ КОЛЕСОМ

## ЦЕНТРОБЕЖНЫЕ НАСОСЫ С ОДНИМ РАБОЧИМ КОЛЕСОМ И ПРЕОБРАЗОВАТЕЛЕМ ЧАСТОТЫ МСЕ/Р



Центробежный насос с одним рабочим колесом предназначен для водоснабжения и повышения давления в бытовых, гражданских, промышленных и сельскохозяйственных системах. Наличие преобразователя частоты МСЕ/Р обеспечивает высокую эксплуатационную гибкость, позволяя насосу автоматически подстраиваться под различные требования системы и поддерживать постоянное давление. Датчик давления входит в комплект поставки. Корпус насоса и опора двигателя – чугун. В моделях КЕ 36/200, КЕ 40/200, КЕ 55/200 рабочее колесо выполнено из технополимера, в остальных моделях из чугуна. Торцевое уплотнение – графит/керамика. Насосы комплектуются асинхронным электродвигателем с воздушным охлаждением. Вал двигателя вращается на подшипниках увеличенного размера, обеспечивающих низкий уровень шума и длительный срок службы двигателя.

**Рабочий диапазон:** расход от 6 до 100 м<sup>3</sup>/ч, напор до 60 м.

**Диапазон температуры жидкости:** от -10 до +50 °С для моделей КЕ 36/200 и КЕ 40/200; от -15 до +110 °С для других моделей.

**Перекачиваемая жидкость:** чистая, не содержащая твердых и абразивных включений, невязкая, неагрессивная, некристаллизованная, химически нейтральная, по характеристикам близкая к воде.

**Монтаж:** допускается крепление в горизонтальном или вертикальном положении с обязательным расположением двигателя выше гидравлики.

**Максимальная температура окружающей среды:** +40 °С.

**Максимальное рабочее давление:** КЕ 36/200, КЕ 40/200, КЕ 55/200: 8 Бар (800 кПа) КЕ 40/400, КЕ 50/400, КЕ 30/800, КЕ 40/800, КЕ 50/800, КЕ 20/1200, КЕ 25/1200, КЕ 35/1200: 10 Бар (1 000 кПа).

**Степень защиты:** IP 44.

**Степень защиты клеммной коробки:** IP 55.

**Класс изоляции:** F.



МСЕ/Р  
СТР. 3

## НАСОСЫ КЕ С ОДНИМ РАБОЧИМ КОЛЕСОМ И ПЧ МСЕ/Р для систем повышения давления

МОДЕЛЬ	КОД	ЭЛЕКТРИЧЕСКИЕ ХАРАКТЕРИСТИКИ					ГИДРАВЛИЧЕСКИЕ ХАРАКТЕРИСТИКИ															DN ВСАС. ПАТРУБКА	DN НАПОРН. ПАТРУБКА	ВЕС, кг			
		ИСТОЧНИК ПИТАНИЯ, 50 Гц	МАКС. МОЩН. P1, кВт	НОМ. МОЩН. P2		НОМ. А	Q, м <sup>3</sup> /ч	0	1,8	2,4	3,6	4,8	6	7,2	9	9,6	10,8	12	15	18							
				кВт	л. с.		Q, л/мин	0	30	40	60	80	100	120	150	160	180	200	250	300							
КЕ 36/200 Т МСЕ30/Р	60144849	3 х 400 В	3,2	2,2	3	6,96	Н (м)	36,6															2" G	1¼" G	39,9		
КЕ 40/200 Т МСЕ30/Р	60144850	3 х 400 В	3,8	3	4	8,93		41,3																	2" G	1¼" G	41,7
КЕ 55/200 Т МСЕ55/Р	60144851	3 х 400 В	5,3	4	5,5	10,90		54							54	53,9	53,2	53	52	51,5	48,5	45			2" G	1¼" G	41,7

МОДЕЛЬ	КОД	ЭЛЕКТРИЧЕСКИЕ ХАРАКТЕРИСТИКИ					ГИДРАВЛИЧЕСКИЕ ХАРАКТЕРИСТИКИ															DN ВСАС. ПАТРУБКА	DN НАПОРН. ПАТРУБКА	ВЕС, кг					
		ИСТОЧНИК ПИТАНИЯ, 50 Гц	МАКС. МОЩН. P1, кВт	НОМ. МОЩН. P2		НОМ. А	Q, м <sup>3</sup> /ч	0	12	15	18	24	30	36	42	60	72	84	96										
				кВт	л. с.		Q, л/мин	0	200	250	300	400	500	600	700	1000	1200	1400	1600										
КЕ 40/400 Т МСЕ55/Р	60167376	3 х 400 В	6,7	5,5	7,5	14,67	Н (м)	50,5	49	48	45	37	24											65	50	86,6			
КЕ 50/400 Т МСЕ110/Р	60167377	3 х 400 В	8,9	7,5	10	18,74		62	61	60	59	54,5	46											65	50	91,7			
КЕ 30/800 Т МСЕ110/Р	60167378	3 х 400 В	8,5	7,5	10	18,19		44								42	40	38	35	21,5				80	65	103,1			
КЕ 40/800 Т МСЕ110/Р	60167379	3 х 400 В	10,4	9,2	12,5	21,48		51,5									50	48	47	43,5	32,5	21			80	65	107,9		
КЕ 50/800 Т МСЕ110/Р	60167380	3 х 400 В	13,5	11	15	27,49		58										56,5	55	53,5	51	41	31			80	65	117,2	
КЕ 25/1200 Т МСЕ110/Р	60167381	3 х 400 В	12,0	10	12,5	20,92		40,7																		80	65	106,9	
КЕ 35/1200 Т МСЕ110/Р	60167382	3 х 400 В	11,4	12	15	25,10		45																			80	65	112,9

# КЕ С ДВУМЯ РАБОЧИМИ КОЛЕСАМИ

## ЦЕНТРОБЕЖНЫЕ НАСОСЫ С ДВУМЯ РАБОЧИМИ КОЛЕСАМИ И ПРЕОБРАЗОВАТЕЛЕМ ЧАСТОТЫ МСЕ/Р



Центробежный насос с двумя рабочими колесами предназначен для водоснабжения и повышения давления в бытовых, гражданских, промышленных и сельскохозяйственных системах.

Наличие преобразователя частоты МСЕ/Р обеспечивает высокую эксплуатационную гибкость, позволяя насосу автоматически подстраиваться под различные требования системы и поддерживать постоянное давление. Датчик давления входит в комплект поставки. Корпус насоса и опора двигателя – чугун. Рабочее колесо – технополимер. Торцевое уплотнение – графит/керамика. Насосы комплектуются асинхронным электродвигателем с воздушным охлаждением. Вал двигателя вращается на подшипниках увеличенного размера, обеспечивающих низкий уровень шума и длительный срок службы двигателя.

**Рабочий диапазон:** расход от 2 до 30 м³/ч, напор до 95 м.

**Диапазон температуры жидкости:** от -10 до 50 °С для моделей КЕ 35/40, КЕ 45/50, КЕ 55/100;

от -15 до 110 °С для КЕ 55/50, К 66/100, К 90/100, К 70/300, К 80/300, К 70/400, К 80/400.

**Перекачиваемая жидкость:** чистая, не содержащая твердых и абразивных включений, невязкая, неагрессивная, некристаллизованная, химически нейтральная, по характеристикам близкая к воде.

**Монтаж:** допускается крепление в горизонтальном или вертикальном положении с обязательным расположением двигателя выше гидравлики.

**Максимальная температура окружающей среды:** +40 °С.

**Максимальное рабочее давление:** КЕ 35/40: 6 Бар (600 кПа) КЕ 45/50, КЕ 55/50: 8 Бар (800 кПа) КЕ 55/100, КЕ 66/100: 10 Бар (1 000 кПа) КЕ 90/100, КЕ 70/300, КЕ 80/300, КЕ 70/400, КЕ 80/400: 12 Бар (1 200 кПа).

**Степень защиты:** IP 44.

**Степень защиты клеммной коробки:** IP 55.

**Класс изоляции:** F.



МСЕ/Р  
СТР. 3

## НАСОСЫ КЕ С ДВУМЯ РАБОЧИМИ КОЛЕСАМИ И ПЧ МСЕ/Р для систем повышения давления

МОДЕЛЬ	КОД	ЭЛЕКТРИЧЕСКИЕ ХАРАКТЕРИСТИКИ				ГИДРАВЛИЧЕСКИЕ ХАРАКТЕРИСТИКИ																DN ВСАС. ПАТРУБКА	DN НАПОРН. ПАТРУБКА	ВЕС, кг				
		ИСТОЧНИК ПИТАНИЯ, 50 Гц	МАКС. МОЩН. P1, кВт	НОМ. МОЩН. P2 кВт	л. с.	Ином, А	Q, м³/ч	0	1,2	1,8	2,4	3,6	4,8	6	7,2	9	9,6	10,8	12	15	18				24	30		
КЕ 35/40 М МСЕ11/Р	60147869	1 x 230 В	1,3	0,75	1,0	10,3	43,5	41,5	40	38	33	23,5													1" G	1" G	20,5	
КЕ 45/50 М МСЕ15/Р	60147870	1 x 230 В	2	1,6	2,2	14,7	51	49	47,5	46	42	37	30													1¼" G	1" G	27,7
КЕ 55/50 М МСЕ15/Р	60147871	1 x 230 В	2,53	1,6	2,2	18,1	62	60	58	57	52	45	34													1½" G	1" G	28,2
КЕ 55/100 Т МСЕ30/Р	60144859	3 x 400 В	3,66	2,2	3,0	8,93	62			59,5	57	54,5	51	47	39	36										1½" G	1" G	44,9
КЕ 66/100 Т МСЕ30/Р	60144860	3 x 400 В	4,32	3,0	4,0	9,64	73			70	67,5	64	60,5	57	49	47										1½" G	1" G	47,5
КЕ 90/100 Т МСЕ55/Р	60144861	3 x 400 В	5,23	3,0	4,0	10,8	83,5			82	79,5	76,5	72,5	68	61	58										1½" G	1" G	50,8
КЕ 70/300 Т МСЕ55/Р	60180171	3 x 400 В	6,73	5,5	7,5	14,1	76						74	73	72	71,5	70	69	65	60,5	43,5				2" G	1¼" G	79,8	
КЕ 80/300 Т МСЕ110/Р	60167383	3 x 400 В	9,83	7,5	10,0	19,4	95							93	92,2	91	90,5	90	89,5	87	82	68			2" G	1¼" G	86,6	
КЕ 70/400 Т МСЕ110/Р	60167384	3 x 400 В	9,57	9,2	12,5	20,4	86									84	83,2	82,5	82	79	76	65	47		2" G	1¼" G	86,9	
КЕ 80/400 Т МСЕ110/Р	60167385	3 x 400 В	11,2	11,0	15,0	22,7	97										95	94,5	94	92	89	80	64		2" G	1¼" G	90,9	

# СТАНДАРТИЗИРОВАННЫЕ КОНСОЛЬНО-МОНОБЛОЧНЫЕ ЦЕНТРОБЕЖНЫЕ НАСОСЫ С ПЧ ДЛЯ СИСТЕМ ПОВЫШЕНИЯ ДАВЛЕНИЯ РАБОЧИЙ ДИАПАЗОН

## НАСОСЫ НКМ-GE С ЧЕТЫРЕХПОЛЮСНЫМ ЭЛЕКТРОДВИГАТЕЛЕМ И ПЧ МСЕ/P = 1450 об/мин

МОДЕЛЬ	НОМ. МОЩН. P2		Q, м³/ч (л/мин)	H (м)																											
	кВт	л. с.		0	6	12	18	24	30	36	42	48	54	60	66	72	78	84	90	102	114	120	150	180	210	240	270	300	330	360	
NKM-GE40-250/260/A/BAQE/3/4 MCE30/P	3	4		23.3	23.1	22.8	22.2	20.8	19																						
NKM-GE50-250/263/A/BAQE/4/4 MCE55/P	4	5.5		23.8		23.8	23.8	23.4	22.7	21.6	20.4	19	17.1																		
NKM-GE65-250/263/A/BAQE/5,5/4 MCE55/P	5.5	7.5		24.1				23.8	23.6	23.3	22.8	22.3	21.5	20.8	19.7	18.6	17.3														
NKM-GE65-315/309/A/BAQE/11/4 MCE150/P	11	15		34.2							33.2	33	32.5	32	31.5	30.7	29.8	29	28	25	21.7										
NKM-GE80-250/270/A/BAQE/11/4 MCE150/P	11	15		25.6							25.5	25.5	25.4	25.1	25	24.8	24.6	24.2	24	23	21.5	21									
NKM-GE80-315/305/A/BAQE/15/4 MCE150/P	15	20		32.9										32.7	32.6	32.6	32.5	32.4	32	31.6	30.5	29.5	28.9	24							
NKM-GE100-250/250/A/BAQE/11/4 MCE150/P	11	15		21.1											21	21	21	21	21	21	20.9	20	19.8	18	16						
NKM-GE100-250/270/A/BAQE/15/4 MCE150/P	15	20		25.5											25.5	25.5	25.5	25.3	25.1	25.1	25	24.5	24	22.5	20.5	17.5					
NKM-GE125-250/243/A/BAQE/15/4 MCE150/P	15	20		19.5																	19.3	19.3	19.2	19.2	18.7	17.8	16.8	15.5	14.1	12.5	10.9

## НАСОС НКР-GE С ДВУХПОЛЮСНЫМ ЭЛЕКТРОДВИГАТЕЛЕМ И ПЧ МСЕ/P = 2900 об/мин

МОДЕЛЬ	НОМ. МОЩН. P2		Q, м³/ч (л/мин)	H (м)																										
	кВт	л. с.		0	6	12	18	24	30	36	42	48	54	60	66	72	78	84	90	102	114	120	150	180	210					
NKP-GE32-125.1/125/A/BAQE/1.5/2 MCE22/P	1.5	2		21	20.8	19	16.8																							
NKP-GE 32-125.1/140/A/BAQE/2.2/2 MCE22/P	2.2	3		27	26.9	25.9	23	19.5																						
NKP-GE 32-125/130/A/BAQE/2.2/2 MCE22/P	2.2	3		23.6	23.1	23	21.6	19.6	16.8																					
NKP-GE 32-125/142/A/BAQE/3/2 MCE30/P	3	4		28.6	28	27.6	26.5	24.6	21.8	17.9																				
NKP-GE 32-160.1 166/A/BAQE/3/2 MCE30/P	3	4		35.3	35	33	28																							
NKP-GE 32-160/151/A/BAQE/3/2 MCE30/P	3	4		30.5	30	29	27	24	19.5																					
NKP-GE 32-160/177/A/BAQE/5,5/2 MCE55/P	5.5	7.5		43.5	43.2	42.6	41.5	39	36	31.5	25.5																			
NKP-GE32-200.1 205/A/BAQE/5,5/2 MCE55/P	5.5	7.5		56.6	55.7	52	45.8	36.2																						
NKP-GE 32-200/190/A/BAQE/5,5/2 MCE55/P	5.5	7.5		46.9	46.5	45	43	40	35	29																				
NKP-GE 32-200/210/A/BAQE/7,5/2 MCE110/P	7.5	10		58.8	58	57	56	53	49	44																				
NKP-GE 40-125/120/A/BAQE/2.2/2 MCE22/P	2.2	3		19	18.7	18.4	17.8	17	15.9	14.6	13	11																		
NKP-GE 40-125/130/A/BAQE/3/2 MCE30/P	3	4		22.8	22.5	22.3	22	21.2	20.2	19	17.4	15.5	13.5																	
NKP-GE 40-125/139/A/BAQE/4/2 MCE55/P	4	5.5		26.4	26.2	26	25.6	25	24	23	21.5	19.5	17.5	15																
NKP-GE 40-160/158/A/BAQE/5,5/2 MCE55/P	5.5	7.5		33.7			34	33.4	32.4	31	29.5	27	24																	
NKP-GE40-160/172/A/BAQE/7,5/2 MCE110/P	7.5	10		40.7			40.2	40.1	39.8	38.5	37.5	35.5	33	30	26.5															
NKP-GE 40-200/210/A/BAQE/11/2 MCE150/P	11	15		57.1	57	57	56.8	56.5	56	55	53	50	47	43.5	39															
NKP-GE40-250/230/A/BAQE/15/2 MCE150/P	15	20		72.5			72.5	72	70	68	66	62.5	60	56	51.5															
NKP-GE50-125/135/A/BAQE/5,5/2 MCE55/P	5.5	7.5		24				23.6	23.5	23.2	22.8	22.2	21.5	21	20	19.1	18.5	17.5	16.5	13.4										
NKP-GE50-125/144/A/BAQE/7,5/2 MCE110/P	7.5	10		28				27.8	27.5	27.3	27	26.5	25.8	25.3	24.5	23.5	23	21.5	20.5	18	15.5									
NKP-GE50-160/169/A/BAQE/11/2 MCE150/P	11	15		39.6					39.5	39.3	39.1	39	38.5	38	37.2	36.5	35	34	32.5											
NKP-GE 50-200/200/A/BAQE/15/2 MCE150/P	15	20		55.1					54.7	54.6	54	53.5	52	51	49	47.5	45.5	43	41											
NKP-GE 65-125/127/A/BAQE/5,5/2 MCE55/P	5.5	7.5		19.5						19	18.9	18.7	18.4	18.1	17.5	17.2	16.9	16.5	15.8	14.5	13	12								
NKP-GE65-125/137/A/BAQE/7,5/2 MCE110/P	7.5	10		23.5						23.1	23	22.8	22.6	22.5	22	21.6	21.1	20.7	20.2	19	17.5	14.8	12							
NKP-GE65-160/157/A/BAQE/11/2 MCE150/P	11	15		32.5								32.3	32	31.9	31.3	30.2	30	29.2	28.7	27	24.8	23.6								
NKP-GE65-160/173/A/BAQE/15/2 MCE150/P	15	20		40.1									39.7	39.6	39.5	39.5	39	38.5	38.2	37.5	36	34.5	33.5	26.9						
NKP-GE80-160/147-127/A/BAQE/11/2 MCE150/P	11	15		24															22	21.4	20.4	20	17.4	16.8	12					
NKP-GE 80-160/153/A/BAQE/15/2 MCE150/P	15	20		30.5																29	28.4	27.5	27	24.5	21.3	18.3				



# НКМ-GE / НКР-GE С ПРЕОБРАЗОВАТЕЛЕМ ЧАСТОТЫ МСЕ/Р

СТАНДАРТИЗИРОВАННЫЕ КОНСОЛЬНО-МОНОБЛОЧНЫЕ ЦЕНТРОБЕЖНЫЕ НАСОСЫ

С ПРЕОБРАЗОВАТЕЛЕМ ЧАСТОТЫ МСЕ/Р



Консольно-моноблочные центробежные насосы с жесткой муфтой предназначены для систем водоснабжения и повышения давления таких объектов, как:

- коттеджи;
- многоквартирные дома;
- муниципальные учреждения;
- фермерские хозяйства;
- колодезное водоснабжение;
- полив парников, садов, сельскохозяйственных угодий;
- использование дождевой воды;
- промышленные системы.

Наличие ПЧ МСЕ/Р обеспечивает высокую эксплуатационную гибкость, позволяя насосу автоматически подстраиваться под различные требования системы и поддерживать в ней постоянное давление. Корпус гидравлики изготовлен из чугуна и отвечает требованиям стандарта DIN-EN 733 (уст. DIN 24255). Опора двигателя изготовлена из чугуна. Фланцы отвечают требованиям стандартов DIN 2533 и DIN 2532 для DN 200. Рабочее колесо из чугуна закрытого типа динамически отбалансировано посредством компенсации осевого усилия при помощи балансировочных отверстий, износное кольцо горловины рабочего колеса для снижения гидравлических потерь (поставляется по запросу). Вал насоса из нержавеющей стали марки AISI 304. Стандартизованное по DIN 24960 торцевое уплотнение графит/карбид кремния с уплотнительными кольцами из EPDM. Насосы комплектуются асинхронным электродвигателем с воздушным охлаждением конструктивного исполнения ВЗ/В5: двухполюсным для моделей НКР-GE и четырехполюсным для НКМ-GE.

Ротор вращается на подшипниках увеличенного размера, обеспечивающих низкий уровень шума и длительный срок службы двигателя.

**Скорость вращения:** 1 450–2 900 об/мин.  
**Рабочий диапазон:** расход от 1 до 450 м<sup>3</sup>/ч, напор до 72 м.

**Диапазон температуры жидкости:** от -10 до +80 °С.

**Перекачиваемая жидкость:** чистая, не содержащая твердых и абразивных включений, невязкая, неагрессивная, некристаллизованная, химически нейтральная, по характеристикам близкая к воде.

**Монтаж:** допускается крепление в горизонтальном или вертикальном положении с обязательным расположением двигателя выше гидравлики.

**Максимальная температура окружающей среды:** +40 °С.

**Максимальное рабочее давление:** 16 Бар (1600 кПа) (для DN 200 не более 10 Бар).

**Степень защиты:** IP 55.

**Класс изоляции:** F.

**Фланцы:** PN 16 по DIN 2533.

**Специальное исполнение по запросу:** насосы для перекачивания жидкостей отличных от воды; электродвигатели для других напряжений и/или частот; ПЧ с модуляцией сигналов в диапазоне от 0 до 10 В.

**D CONNECT**

МСЕ/Р  
СТР. 3

АКСЕССУАРЫ  
СТР. 194

## НАСОСЫ НКМ-GE С ЧЕТЫРЕХПОЛЮСНЫМ ЭЛЕКТРОДВИГАТЕЛЕМ И ПЧ МСЕ/Р ДЛЯ СИСТЕМ ПОВЫШЕНИЯ ДАВЛЕНИЯ

МОДЕЛЬ	КОД	ЭЛЕКТРИЧЕСКИЕ ХАРАКТЕРИСТИКИ				МОДЕЛЬ МСЕ	DN ВСАС. ПАТРУБКА	DN НАПОРН. ПАТРУБКА	ВЕС, кг
		ИСТОЧНИК ПИТАНИЯ, 50 Гц	НОМ. МОЩН. P2		Iном, А				
	кВт		л. с.						
НКМ-GE 40-250/245/A/BAQE/ 2,2 /4 МСЕ30/P	60192059	3x400 В	2,2	3,0	6,6	МСЕ30/P	65	40	89
НКМ-GE40-250/260/A/BAQE/ 3 /4 МСЕ30/P	60192060	3x400 В	3,0	4,0	7,9	МСЕ30/P	65	40	98
НКМ-GE50-250/263/A/BAQE/ 4/4 МСЕ55/P	60192061	3x400 В	4,0	5,5	10,0	МСЕ55/P	65	50	105
НКМ-GE65-250/263/A/BAQE/ 5,5 /4МСЕ55/P	60192062	3x400 В	5,5	7,5	13,4	МСЕ55/P	80	65	168
НКМ-GE65-315/279/A/BAQE/ 7,5 /4МСЕ110/P	60167386	3x400 В	7,5	10,0	17,9	МСЕ110/P	80	65	195
НКМ-GE65-315/309/A/BAQE/11/4 МСЕ150/P	60167387	3x400 В	11,0	15,0	27,2	МСЕ150/P	80	65	263
НКМ-GE80-250/240/A/BAQE/7,5/4МСЕ110/P	60167388	3x400 В	7,5	10,0	17,9	МСЕ110/P	100	80	185
НКМ-GE80-250/270/A/BAQE/11/4 МСЕ150/P	60167389	3x400 В	11,0	15,0	27,2	МСЕ150/P	100	80	237
НКМ-GE80-315/305/A/BAQE/15/4 МСЕ150/P	60167390	3x400 В	15,0	20,0	36,5	МСЕ150/P	100	80	294
НКМ-GE100-250/250/A/BAQE/11/4 МСЕ150/P	60167391	3x400 В	11,0	15,0	27,2	МСЕ150/P	125	100	245
НКМ-GE100-250/270/A/BAQE/15/4МСЕ150/P	60167392	3x400 В	15,0	20,0	36,5	МСЕ150/P	125	100	268
НКМ-GE125-250/243/A/BAQE/15 /4 МСЕ150/P	60167393	3x400 В	15,0	20,0	36,5	МСЕ150/P	150	125	305

# NKP-GE С ПРЕОБРАЗОВАТЕЛЕМ ЧАСТОТЫ MCE/P

СТАНДАРТИЗИРОВАННЫЕ КОНСОЛЬНО-МОНОБЛОЧНЫЕ ЦЕНТРОБЕЖНЫЕ НАСОСЫ

С ПРЕОБРАЗОВАТЕЛЕМ ЧАСТОТЫ MCE/P



## НАСОСЫ NKP-GE С ДВУХПОЛЮСНЫМ ЭЛЕКТРОДВИГАТЕЛЕМ И ПЧ MCE/P ДЛЯ СИСТЕМ ПОВЫШЕНИЯ ДАВЛЕНИЯ

МОДЕЛЬ	КОД	ЭЛЕКТРИЧЕСКИЕ ХАРАКТЕРИСТИКИ			МОДЕЛЬ MCE	DN ВСАС ПАТРУБКА	DN НАПОРН. ПАТРУБКА	ВЕС, КГ	
		ИСТОЧНИК ПИТАНИЯ, 50 Гц	НОМ. МОЩН. P2 кВт	л. с.					Ином, А
NKP-GE32-125.1/125/A/BAQE/1.5/2 MCE11/P	60192063	1 x 230 В	1,5	2,0	13,42	MCE22/P	50	32	56
NKP-GE 32-125.1/140/A/BAQE/2.2/2 MCE15/P	60192064	1 x 230 В	2,2	3,0	18,47	MCE22/P	50	32	58
NKP-GE 32-125/130/A/BAQE/2.2/2 MCE15/P	60192065	1 x 230 В	2,2	3,0	18,55	MCE22/P	50	32	58
NKP-GE 32-125/142/A/BAQE/3/2 MCE30/P	60192066	3 x 400 В	3,0	4,0	6,98	MCE30/P	50	32	76
NKP-GE 32-160.1 155/A/BAQE/2.2/2 MCE15/P	60192067	1 x 230 В	2,2	3,0	19,42	MCE22/P	50	32	53
NKP-GE 32-160.1 166/A/BAQE/3/2 MCE30/P	60192068	3 x 400 В	3,0	4,0	6,68	MCE30/P	50	32	70
NKP-GE 32-160.1 177A/BAQE/4/2 MCE55/P	60192069	3 x 400 В	4	5,5	8,5	MCE55/P	50	32	90,6
NKP-GE 32-160/151/A/BAQE/3/2 MCE30/P	60192070	3 x 400 В	3,0	4,0	7,09	MCE30/P	50	32	70
NKP-GE 32-160/163/A/BAQE/4/2 MCE55/P	60192071	3 x 400 В	4,0	5,5	9,83	MCE55/P	50	32	92
NKP-GE 32-160/177/A/BAQE/5,5/2 MCE55/P	60192072	3 x 400 В	5,5	7,5	12,68	MCE55/P	50	32	114
NKP-GE 32-200.1 188/A/BAQE/4/2 MCE30/P	60192073	3 x 400 В	5,5	7,5	9,10	MCE55/P	50	32	92
NKP-GE32-200.1 205/A/BAQE/5,5/2 MCE55/P	60192074	3 x 400 В	4,0	5,5	11,44	MCE55/P	50	32	114
NKP-GE 32-200/190/A/BAQE/5,5/2 MCE55/P	60192075	3 x 400 В	5,5	7,5	12,35	MCE55/P	50	32	126
NKP-GE 32-200/210/A/BAQE/7,5/2 MCE110/P	60167394	3 x 400 В	7,5	10,0	17,02	MCE110/P	50	32	135
NKP-GE 40-125/120/A/BAQE/2.2/2 MCE22/P	60192076	1 x 230 В	2,2	3,0	20,62	MCE22/P	65	40	74
NKP-GE 40-125/130/A/BAQE/3/2 MCE30/P	60192077	3 x 400 В	3,0	4,0	7,23	MCE30/P	65	40	85
NKP-GE 40-125/139/A/BAQE/4/2 MCE55/P	60192078	3 x 400 В	4,0	5,5	9,64	MCE55/P	65	40	107
NKP-GE 40-160/158/A/BAQE/5,5/2 MCE55/P	60192079	3 x 400 В	5,5	7,5	12,44	MCE55/P	65	40	119
NKP-GE40-160/172/A/BAQE/7,5/2 MCE110/P	60167395	3 x 400 В	7,5	10,0	17,19	MCE110/P	65	40	127
NKP-GE 40-200/210/A/BAQE/11/2 MCE110/P	60167396	3 x 400 В	11,0	15,0	24,87	MCE150/P	65	40	207
NKP-GE40-250/230/A/BAQE/15/2 MCE150/P	60167397	3 x 400 В	15,0	20,0	34,64	MCE150/P	65	40	220
NKP-GE 50-125/125/A/BAQE/4/2 MCE55/P	60192080	3 x 400 В	4,0	5,5	9,78	MCE55/P	65	50	122
NKP-GE50-125/135/A/BAQE/5,5/2 MCE55/P	60192081	3 x 400 В	5,5	7,5	12,60	MCE55/P	65	50	124
NKP-GE50-125/144/A/BAQE/7,5/2 MCE55/P	60167398	3 x 400 В	7,5	10,0	16,13	MCE110/P	65	50	133
NKP-GE50-160/153/A/BAQE/7,5/2 MCE110/P	60167399	3 x 400 В	7,5	10,0	17,38	MCE110/P	65	50	101
NKP-GE50-160/169/A/BAQE/11/2 MCE110/P	60167400	3 x 400 В	11,0	15,0	24,03	MCE150/P	65	50	132
NKP-GE 50-200/200/A/BAQE/15/2 MCE150/P	60167401	3 x 400 В	15,0	20,0	32,53	MCE150/P	65	50	216
NKP-GE 65-125/127/A/BAQE/5,5/2 MCE55/P	60192082	3 x 400 В	5,5	7,5	12,81	MCE55/P	80	65	122
NKP-GE65-125/137/A/BAQE/7,5/2 MCE110/P	60167402	3 x 400 В	7,5	10,0	17,43	MCE110/P	80	65	131
NKP-GE65-160/157/A/BAQE/11/2 MCE110/P	60167403	3 x 400 В	11,0	15,0	23,44	MCE150/P	80	65	202
NKP-GE65-160/173/A/BAQE/15/2 MCE150/P	60167404	3 x 400 В	15,0	20,0	33,47	MCE150/P	80	65	212
NKP-GE80-160/147-127/A/BAQE/11/2 MCE110/P	60167405	3 x 400 В	11,0	15,0	24,09	MCE150/P	100	80	215
NKP-GE 80-160/153/A/BAQE/15/2 MCE150/P	60167406	3 x 400 В	15,0	20,0	32,60	MCE150/P	100	80	221

# СТАНДАРТИЗОВАННЫЕ ЦЕНТРОБЕЖНЫЕ НАСОСЫ С ПЧ НА ОБЩЕЙ РАМЕ ДЛЯ СИСТЕМ ПОВЫШЕНИЯ ДАВЛЕНИЯ РАБОЧИЙ ДИАПАЗОН

## НАСОС KDNE С ЧЕТЫРЕХПОЛЮСНЫМ ЭЛЕКТРОДВИГАТЕЛЕМ И ПЧ МСЕ/Р

= 1450 об/мин

МОДЕЛЬ	Q, м³/ч (л/мин)	0	12	18	24	30	36	42	48	54	60	66	72	78	84	90	102	114	120	150	180	210	
		0	200	300	400	500	600	700	800	900	1000	1100	1200	1300	1400	1500	1700	1900	2000	2500	3000	3500	
KDNE 40-250/240/A/BAQE/1/3/4 MCE30/P	H (M)	19.1	19	18.2	17	15.5																	
KDNE 50-250/263/A/BAQE/1/5,5/4 MCE55/P		23	23	22.9	22.8	22.5	21.7	20.6	19.4	17.5													
KDNE 65-250/240/A/BAQE/1/5,5/4 MCE55/P		19			19	18.9	18.5	18.1	17.5	16.8	16	14.7	13.6										
KDNE 65-250/263/A/BAQE/1/7,5/4 MCE110/P		23.2			23	23	22.9	22.5	22.2	21.6	20.8	19.8	18.6	17.4	16								
KDNE 65-315/260/A/BAQE/1/7,5/4 MCE110/P		22.3			22.2	22.1	22	21.5	21	20.5	20	19.2	18.4	17	16	15							
KDNE 65-315/290/A/BAQE/1/11/4 MCE150/P		28.2			28.2	28.1	28	27.8	27.3	27	26.5	25.5	25	24	23.1	22	19.5						
KDNE 65-315/320/A/BAQE/1/15/4 MCE150/P		35.7			35.4	35.3	35.2	35.1	35	34.8	34.5	33.8	33.5	32.5	31.5	30.8	28	24.8					
KDNE 80-250/230/A/BAQE/1/7,5/4 MCE110/P		17.3						17.3	17.2	17.1	17	16.9	16.8	16.5	16	15.5	14.3	12.4					
KDNE 80-250/260/A/BAQE/1/11/4 MCE150/P		22.6						22.5	22.5	22.4	22.3	22.2	22.1	22	21.8	21.4	20.6	19.6	19	15.1			
KDNE 80-250/270/A/BAQE/1/15/4 MCE150/P		24.5						24.4	24.4	24.4	24.3	24.2	24.1	24	23.7	23.3	22.4	21.4	20.7	16.3			
KDNE 80-315/290/A/BAQE/1/15/4 MCE150/P		27.8							27.8	27.8	27.7	27.7	27.6	27.6	27.5	27.4	26.5	25	24.6	19.1			
KDNE100-250/260/A/BAQE/1/15/4 MCE150/P		22.3									22.1	22.1	22.1	22	21.9	21.8	21.7	21.5	21.4	19.8	17.7	15.1	
KDNE100-315/275/A/BAQE/1/15/4 MCE150/P		25.1									25	25	25	24.9	24.8	24.7	24.6	24.4	24	22	19		

# СТАНДАРТИЗОВАННЫЕ ЦЕНТРОБЕЖНЫЕ НАСОСЫ С ПЧ ДЛЯ СИСТЕМ ПОВЫШЕНИЯ ДАВЛЕНИЯ

РАБОЧИЙ ДИАПАЗОН

## НАСОСЫ KDNE С ДВУХПОЛЮСНЫМ ЭЛЕКТРОДВИГАТЕЛЕМ И ПЧ МСЕ/Р

= 2900 об/мин

МОДЕЛЬ	Q, м³/ч (л/мин)	0	6	12	18	24	30	36	42	48	54	60	66	72	78	84	90	102	114	120	150	180	210	240
		0	100	200	300	400	500	600	700	800	900	1000	1100	1200	1300	1400	1500	1700	1900	2000	2500	3000	3500	4000
KDNE 32-125.1/130/A/BAQE/1/2.2/2 MCE22/P		22.3	22.2	21.3	19																			
KDNE 32-125.1/140/A/BAQE/1/3/2 MCE30/P		26.5	26.4	25.6	23.4	20.1																		
KDNE 32-125/125/A/BAQE/1/2,2/2 MCE22/P		20.9		20.1	18.9	16.9	13.5																	
KDNE 32-125/130/A/BAQE/1/3/2 MCE30/P		22.9		22	21	19.1	16.2																	
KDNE 32-125/142/A/BAQE/1/4/2 MCE55/P		27.8		27	26.1	24.5	21.7	18																
KDNE 32-160.1/137/A/BAQE/1/1,5/2 MCE22/P		21.5	21.2	19.3																				
KDNE 32-160.1/145/A/BAQE/1/2,2/2 MCE22/P		24.7	24.5	22.3	16.5																			
KDNE 32-160.1/153/A/BAQE/1/3/2 MCE30/P		28.3	28	26	20.5																			
KDNE 32-160.1/177/A/BAQE/1/5,5/2 MCE55/P		39.5	39.3	38.2	34.5	26																		
KDNE 32-160/145/A/BAQE/1/3/2 MCE30/P		27		25.8	23.9	21.2	16.9																	
KDNE 32-160/161/A/BAQE/1/5,5/2 MCE55/P		34		33	31.7	29.1	25.5																	
KDNE 32-160/177/A/BAQE/1/7,5/2 MCE110/P		41.8		41.5	40.5	38.4	35.3	31.4																
KDNE 32-200.1/170/A/BAQE/1/3/2 MCE30/P		34.3	34.2	31.9	23.5																			
KDNE 32-200.1/190/A/BAQE/1/5,5/2 MCE55/P		45.3	44.7	41.5	35.5																			
KDNE 32-200.1/207/A/BAQE/1/7,5/2 MCE110/P		55.3	55	51.8	46.4	37																		
KDNE 32-200/180/A/BAQE/1/5,5/2 MCE55/P		39		38.5	36.5	32.5	28																	
KDNE 32-200/200/A/BAQE/1/7,5/2 MCE110/P		51		49	48	45	40.5	35																
KDNE 32-200/210/A/BAQE/1/ 11/2 MCE150/P		57		56	55	52.5	48.5	43	36															
KDNE 32-200/219/A/BAQE/1/15/2 MCE150/P		63		62	61	59	56.5	52.5	46.5	39.5														
KDNE 40-125/142/A/BAQE/1/5,5/2 MCE55/P		26.8		26.6	26.4	26	25.3	24.4	23	21.4	19.4	17												
KDNE 40-160/145/A/BAQE/1/5,5/2 MCE55/P		27.5			27.4	27	25.7	24.2	22.1	19.5														
KDNE 40-160/161/A/BAQE/1/7,5/2 MCE110/P		34.5			34.5	34.4	33.7	32.3	30.5	28.5	25.8	22.5												
KDNE 40-160/177/A/BAQE/1/11/2 MCE150/P		42.6			42.5	42.4	42	41.5	40	38.5	35	33	30											
KDNE 40-200/180/A/BAQE/1/7,5/2 MCE110/P		38.8			38.5	38	37	35	32.5	29	25													
KDNE 40-200/200/A/BAQE/1/11/2 MCE150/P		48.7			48.4	48.2	47.5	46.5	44	41.5	38.5	34.5												
KDNE 40-200/219/A/BAQE/1/15/2 MCE150/P		60			59.8	59.7	59.4	59	57	55	52.5	49.5	46	40										
KDNE 40-250/220/A/BAQE/1/15/2 MCE150/P		63.1			62.8	62.5	61	59	57	55	52	48												
KDNE 50-125/139/A/BAQE/1/7,5/2 MCE110/P		24.7					24.5	24.3	24	23.5	23	22.4	21.6	20.8	20	19.2	18	15.5						
KDNE 50-125/144/A/BAQE/1/11/2 MCE150/P		25.9					26.5	26.4	26.1	25.6	25.1	24.5	24	23.2	22.3	21.5	20.5	17.8	15					
KDNE 50-160/145/A/BAQE/1/7,5/2 MCE110/P		27.2					27	26.9	26.6	26.4	25.5	25	23.8	23	21.5	20.5	19							
KDNE 50-160/161/A/BAQE/1/11/2 MCE150/P		33.8					33.7	33.7	33.6	33.6	33.3	32.5	31.8	31	29.8	28.5	27.5							
KDNE 50-160/177/A/BAQE/1/15/2 MCE150/P		41.6					41.5	41.5	41.3	41.2	41	40.6	40.5	39.5	38.8	38	36.7	33.5						
KDNE 50-200/180/A/BAQE/1/11/2 MCE150/P		42.5					42	41.7	41.4	40.5	39.5	38	36	34	32	29								
KDNE 50-200/190/A/BAQE/1/15/2 MCE150/P		47.2					46.8	46.6	46	45.7	44.5	43.5	42	40	38	35.5	33							
KDNE 65-125/130/A/BAQE/1/7,5/2 MCE110/P		21								19.6	19.5	19.1	18.9	18.5	18	17.5	17	15.7	14.2	13.2				
KDNE 65-125/144/A/BAQE/1/11/2 MCE150/P		25.6								25.5	25.4	25.2	25	24.6	24.3	24	23.4	22.5	21.1	20.2	16			
KDNE 65-160/137/A/BAQE/1/7,5/2 MCE110/P		23.1								22.4	22	21.7	21.3	20.5	19.7	19	18	16						
KDNE 65-160/153/A/BAQE/1/11/2 MCE150/P		29.1								28.8	28.5	28.6	28.5	28	27.5	26.6	26	24	22	21				
KDNE 65-160/169/A/BAQE/1/15/2 MCE150/P		36.4								36.3	36.2	36.1	36	35.7	35.3	34.7	34	32.7	31	30				
KDNE 65-200/170/A/BAQE/1/15/2 MCE150/P		37.2								36.8	36.7	36.6	36.5	36	35	34	32.5	30	27	25				
KDNE 80-160/153-136/A/BAQE/1/15/2 MCE150/P		25.6															24.5	23.8	23	22.5	20.2	17.5	15	11.8

H  
(M)

ЦЕНТРОБЕЖНЫЕ  
НАСОСЫ

# KDNE С ПРЕОБРАЗОВАТЕЛЕМ ЧАСТОТЫ МСЕ/Р

## СТАНДАРТИЗОВАННЫЕ ЦЕНТРОБЕЖНЫЕ НАСОСЫ С ПРЕОБРАЗОВАТЕЛЕМ ЧАСТОТЫ МСЕ/Р



Стандартизованные центробежные насосы с эластичной муфтой и ПЧ МСЕ/Р на общей раме предназначены для систем водоснабжения и повышения давления таких объектов, как:

- коттеджи;
- многоквартирные дома;
- муниципальные учреждения;
- фермерские хозяйства;
- колодезное водоснабжение;
- полив парников, садов, сельскохозяйственных угодий;
- использование дождевой воды;
- промышленные системы.

Наличие ПЧ DAB МСЕ/Р обеспечивает высокую эксплуатационную гибкость, позволяя насосу автоматически подстраиваться под различные требования системы и поддерживать в ней постоянное давление. Датчик давления входит в комплект поставки. Корпус гидравлики изготовлен из чугуна и отвечает требованиям стандарта DIN-EN 733 (уст. DIN 24255). Фланец торцевого уплотнения и опора двигателя изготовлены из чугуна. Фланцы отвечают требованиям стандарта DIN 2533 (DIN 2532 для DN 200). Рабочее колесо из чугуна закрытого типа динамически отбалансировано посредством компенсации осевого усилия при помощи балансировочных отверстий, износное кольцо горловины рабочего колеса для снижения гидравлических потерь (поставляется по запросу). Вал насоса выполнен из нержавеющей стали и вращается на подшипниках увеличенного размера, размещенных в промежуточной опоре гидравлической части насоса, заполненной жидкой смазкой. Стандартизованное по DIN 24960 торцевое уплотнение графит/карбид кремния с уплотнительными кольцами из EPDM. По запросу поставляются насосы с сальниковым уплотнением. Насосы комплектуются двух или четырехполюсным асинхронным электродвигателем с воздушным охлаждением. Ротор вращается на подшипниках увеличенного размера, обеспечивающих низкий уровень шума и длительный срок службы двигателя. Электрическая защита: исполнение электродвигателя соответствует требованиям директивы по электромагнитной совместимости ЕЕС 89/336 и последующих поправок, Директивы по низковольтному оборудованию ЕЕС 73/23 и последующих поправок, а также требованиям стандартов СЕI 2-3.

**Конструктивное исполнение:** ВЗ.

**Скорость вращения:** 1 450–2 900 об/мин.

**Рабочий диапазон:** расход от 1 до 440 м³/ч, напор до 70 м.

**Диапазон температуры жидкости:** от -10 до +140 °С.

**Перекачиваемая жидкость:** чистая, не содержащая твердых и абразивных включений, невязкая, неагрессивная, некристаллизованная, химически нейтральная, по характеристикам аналогичная воде.

**Максимальная температура окружающей среды:** +40 °С.

**Максимальное рабочее давление:** 16 Бар, (1600 кПа), для DN 200 не более 10 Бар.

**Степень защиты:** IP 55.

**Класс изоляции:** F.

**Фланцы:**

PN 16 по DIN 2533

PN 10 по DIN 2532 для DN 200.

**Монтаж:** в горизонтальном положении.

**D CONNECT**

МСЕ/Р  
СТР. 3

АКСЕССУАРЫ  
СТР. 194

## НАСОСЫ KDNE С ЧЕТЫРЕХПОЛЮСНЫМ электродвигателем И ПЧ МСЕ/Р ДЛЯ СИСТЕМ ПОВЫШЕНИЯ ДАВЛЕНИЯ

МОДЕЛЬ	КОД	ЭЛЕКТРИЧЕСКИЕ ХАРАКТЕРИСТИКИ			МОДЕЛЬ МСЕ	DN ВСАС ПАТРУБКА	DN НАПОРН. ПАТРУБКА	ВЕС, кг
		ИСТОЧНИК ПИТАНИЯ, 50 Гц	НОМ. МОЩН. P2, кВт	л. с.				
KDNE 40-250/240/A/BAQE/1/3/4 MCE30/P	60192083	3 x 400 В	3	4	MCE30/P	65	40	158
KDNE 40-250/250/A/BAQE/1/4/4 MCE55/P	60192084	3 x 400 В	4	5,5	MCE55/P	65	40	209
KDNE 50-250/263/A/BAQE/1/5,5/4 MCE55/P	60192085	3 x 400 В	5,5	7,5	MCE55/P	65	50	182
KDNE 65-250/240/A/BAQE/1/5,5/4 MCE55/P	60192086	3 x 400 В	5,5	7,5	MCE55/P	80	65	210
KDNE 65-250/263/A/BAQE/1/7,5/4 MCE110/P	60167407	3 x 400 В	7,5	10	MCE110/P	80	65	270
KDNE 65-315/260/A/BAQE/1/7,5/4 MCE110/P	60167408	3 x 400 В	7,5	10	MCE110/P	80	65	305
KDNE 65-315/290/A/BAQE/1/11/4 MCE150/P	60167409	3 x 400 В	11	15	MCE150/P	80	65	310
KDNE 65-315/320/A/BAQE/1/15/4 MCE150/P	60167411	3 x 400 В	15	20	MCE150/P	80	65	310
KDNE 80-250/230/A/BAQE/1/7,5/4 MCE110/P	60167412	3 x 400 В	7,5	10	MCE110/P	100	80	232
KDNE 80-250/260/A/BAQE/1/11/4 MCE150/P	60167413	3 x 400 В	11	15	MCE150/P	100	80	271
KDNE 80-250/270/A/BAQE/1/15/4 MCE150/P	60167414	3 x 400 В	15	20	MCE150/P	100	80	290
KDNE 80-315/290/A/BAQE/1/15/4 MCE150/P	60167415	3 x 400 В	15	20	MCE150/P	100	80	403
KDNE100-250/260/A/BAQE/1/15/4 MCE150/P	60167416	3 x 400 В	15	20	MCE150/P	125	100	313
KDNE100-315/275/A/BAQE/1/15/4 MCE150/P	60167417	3 x 400 В	15	20	MCE150/P	125	100	313

# КDNE С ПРЕОБРАЗОВАТЕЛЕМ ЧАСТОТЫ МСЕ/Р

СТАНДАРТИЗОВАННЫЕ ЦЕНТРОБЕЖНЫЕ НАСОСЫ С ПРЕОБРАЗОВАТЕЛЕМ ЧАСТОТЫ МСЕ/Р



## НАСОСЫ КDNE С ДВУХПОЛЮСНЫМ ЭЛЕКТРОДВИГАТЕЛЕМ И ПЧ МСЕ/Р ДЛЯ СИСТЕМ ПОВЫШЕНИЯ ДАВЛЕНИЯ

МОДЕЛЬ	КОД	ЭЛЕКТРИЧЕСКИЕ ХАРАКТЕРИСТИКИ			МОДЕЛЬ МСЕ	DN ВСАС ПАТРУБКА	DN НАПОРН. ПАТРУБКА	ВЕС, кг
		ИСТОЧНИК ПИТАНИЯ, 50 Гц	НОМ. МОЩН. P2					
			кВт	л. с.				
КDNE 32-125.1/130/A/BAQE/1/2,2/2 МСЕ22/P	60192087	1x220-240 В	2,2	3	МСЕ22/P	50	32	104
КDNE 32-125.1/140/A/BAQE/1/3/2 МСЕ30/P	60192088	3 x 400 В	3	4	МСЕ30/P	50	32	111
КDNE 32-125/125/A/BAQE/1/2,2/2 МСЕ22/P	60192089	1x220-240 В	2,2	3	МСЕ22/P			97
КDNE 32-125/130/A/BAQE/1/3/2 МСЕ30/P	60192090	3 x 400 В	3	4	МСЕ30/P	50	32	105
КDNE 32-125/142/A/BAQE/1/4/2 МСЕ55/P	60192091	3 x 400 В	4	5,5	МСЕ55/P	50	32	126
КDNE 32-160.1/137/A/BAQE/1/1,5/2 МСЕ15/P	60192092	1x220-240 В	1,5	2	МСЕ22/P	50	32	98
КDNE 32-160.1/145/A/BAQE/1/2,2/2 МСЕ22/P	60192093	1x220-240 В	2,2	3	МСЕ22/P	50	32	106
КDNE 32-160.1/153/A/BAQE/1/3/2 МСЕ30/P	60192094	3 x 400 В	3	4	МСЕ30/P	50	32	111
КDNE 32-160.1/177/A/BAQE/1/5,5/2 МСЕ55/P	60192095	3 x 400 В	5,5	7,5	МСЕ55/P	50	32	145
КDNE 32-160/145/A/BAQE/1/3/2 МСЕ30/P	60192096	3 x 400 В	3	4	МСЕ30/P	50	32	111
КDNE 32-160/161/A/BAQE/1/5,5/2 МСЕ55/P	60192097	3 x 400 В	5,5	7,5	МСЕ55/P	50	32	145
КDNE 32-160/177/A/BAQE/1/7,5/2 МСЕ110/P	60167423	3 x 400 В	7,5	10	МСЕ110/P	50	32	152
КDNE 32-200.1/170/A/BAQE/1/3/2 МСЕ30/P	60192099	3 x 400 В	3	4	МСЕ30/P	50	32	149
КDNE 32-200.1/190/A/BAQE/1/5,5/2 МСЕ55/P	60192098	3 x 400 В	5,5	7,5	МСЕ55/P	50	32	152
КDNE 32-200.1/207/A/BAQE/1/7,5/2 МСЕ110/P	60167424	3 x 400 В	7,5	10	МСЕ110/P	50	32	179
КDNE 32-200/180/A/BAQE/1/5,5/2 МСЕ55/P	60192100	3 x 400 В	5,5	7,5	МСЕ55/P	50	32	152
КDNE 32-200/200/A/BAQE/1/7,5/2 МСЕ110/P	60167425	3 x 400 В	7,5	10	МСЕ110/P	50	32	190
КDNE 32-200/210/A/BAQE/1/11/2 МСЕ110/P	60167426	3 x 400 В	11	15	МСЕ150/P	50	32	250
КDNE 32-200/219/A/BAQE/1/15/2 МСЕ150/P	60167427	3 x 400 В	15	20	МСЕ150/P	50	32	261
КDNE 40-125/142/A/BAQE/1/5,5/2 МСЕ55/P	60192101	3 x 400 В	5,5	7,5	МСЕ55/P	65	40	143
КDNE 40-160/145/A/BAQE/1/5,5/2 МСЕ55/P	60192102	3 x 400 В	5,5	7,5	МСЕ55/P	65	40	169
КDNE 40-160/161/A/BAQE/1/7,5/2 МСЕ110/P	60167439	3 x 400 В	7,5	10	МСЕ110/P	65	40	178
КDNE 40-160/177/A/BAQE/1/11/2 МСЕ110/P	60167440	3 x 400 В	11	15	МСЕ150/P	65	40	186
КDNE 40-200/180/A/BAQE/1/7,5/2 МСЕ110/P	60167441	3 x 400 В	7,5	10	МСЕ110/P	65	40	160
КDNE 40-200/200/A/BAQE/1/11/2 МСЕ110/P	60167442	3 x 400 В	11	15	МСЕ150/P	65	40	234
КDNE 40-200/219/A/BAQE/1/15/2 МСЕ150/P	60167443	3 x 400 В	15	20	МСЕ150/P	65	40	244
КDNE 40-250/220/A/BAQE/1/15/2 МСЕ150/P	60167445	3 x 400 В	15	20	МСЕ150/P	65	40	291
КDNE 50-125/139/A/BAQE/1/7,5/2 МСЕ110/P	60167446	3 x 400 В	7,5	10	МСЕ110/P	65	40	156
КDNE 50-125/144/A/BAQE/1/11/2 МСЕ110/P	60167447	3 x 400 В	11	15	МСЕ150/P	65	50	156
КDNE 50-160/145/A/BAQE/1/7,5/2 МСЕ110/P	60167448	3 x 400 В	7,5	10	МСЕ110/P	65	50	190
КDNE 50-160/161/A/BAQE/1/11/2 МСЕ110/P	60167449	3 x 400 В	11	15	МСЕ150/P	65	50	201
КDNE 50-160/177/A/BAQE/1/15/2 МСЕ150/P	60167450	3 x 400 В	15	20	МСЕ150/P	65	50	213
КDNE 50-200/180/A/BAQE/1/11/2 МСЕ110/P	60167451	3 x 400 В	11	15	МСЕ150/P	65	50	199
КDNE 50-200/190/A/BAQE/1/15/2 МСЕ150/P	60167452	3 x 400 В	15	20	МСЕ150/P	65	50	293
КDNE 65-125/130/A/BAQE/1/7,5/2 МСЕ110/P	60167453	3 x 400 В	7,5	10	МСЕ110/P	80	65	159
КDNE 65-125/144/A/BAQE/1/11/2 МСЕ110/P	60167454	3 x 400 В	11	15	МСЕ150/P	80	65	188
КDNE 65-160/137/A/BAQE/1/7,5/2 МСЕ110/P	60167455	3 x 400 В	7,5	10	МСЕ110/P	80	65	186
КDNE 65-160/153/A/BAQE/1/11/2 МСЕ110/P	60167456	3 x 400 В	11	15	МСЕ150/P	80	65	196
КDNE 65-160/169/A/BAQE/1/15/2 МСЕ150/P	60167457	3 x 400 В	15	20	МСЕ150/P	80	65	233
КDNE 65-200/170/A/BAQE/1/15/2 МСЕ150/P	60167458	3 x 400 В	15	20	МСЕ150/P	80	65	292
КDNE 80-160/153-136/A/BAQE/1/15/2 МСЕ150/P	60167459	3 x 400 В	15	20	МСЕ150/P	80	65	311

## KVCE 30-50-80-120

ВЕРТИКАЛЬНЫЕ МНОГУСТУПЕНЧАТЫЕ ЦЕНТРОБЕЖНЫЕ НАСОСЫ С ПРЕОБРАЗОВАТЕЛЕМ ЧАСТОТЫ МСЕ/Р



## НОВЫЕ МОДЕЛИ



Вертикальные многоступенчатые центробежные насосы данной серии предназначены для систем водоснабжения и повышения давления. Наличие ПЧ МСЕ/Р обеспечивает высокую эксплуатационную гибкость, позволяя насосу автоматически подстраиваться под различные требования системы и поддерживать в ней постоянное давление. Данные насосы рекомендованы к применению в станциях повышения давления, системах капельного и спринклерного полива, мойках высокого давления. Отличаются инновационной и надежной конструкцией. Корпус гидравлики с присоединительными отверстиями выполнен из технополимера. Присоединительные отверстия расположены ин-лайн и оснащены металлическими резьбовыми вставками. Рабочие колеса, диффузоры и крышки диффузоров – технополимер.

Корпус гидравлической части, износные кольца и фланец торцевого уплотнения – нерж. сталь марки AISI 304. Торцевое уплотнение – графит/керамика; вал двигателя – нерж. сталь марки AISI 303. Насосы комплектуются асинхронным электродвигателем с воздушным охлаждением. Вал двигателя вращается на подшипниках увеличенного размера, обеспечивающих низкий уровень шума и длительный срок службы двигателя. Конструктивное исполнение двигателя соответствует стандартам CEI 2-3 и CEI 61-69 (EN 60335-2-41).

**Степень защиты:** IP 55.

**Класс изоляции:** F.

**Напряжение питания:** 1 x 220-240 В / 50 / 60 Гц; 3 x 400 В / 50 Гц.

**Рабочий диапазон:** расход от 1 до 12 м<sup>3</sup>/ч, напор до 107 м.

**Перекачиваемая жидкость:** чистая, не содержащая твердых и абразивных включений, невязкая, неагрессивная, некристаллизованная, химически нейтральная, по характеристикам близкая к воде.

**Диапазон температуры жидкости:** от 0 до +35 °С при использовании в бытовых условиях (стандарт по безопасности бытовых и аналогичных электрических приборов EN 60335-2-41);

от 0 до +40 °С для других применений.

**Максимальная температура окружающей среды:** +40 °С.

**Максимальное рабочее давление:** 12 Бар (1 200 кПа).

**Монтаж:** вертикально, в фиксированном положении.

МСЕ/Р  
СТР. 3АКСЕССУАРЫ  
СТР. 194

## НАСОСЫ KVCE 30-50-80-120 С ПЧ МСЕ/Р ДЛЯ СИСТЕМ ПОВЫШЕНИЯ ДАВЛЕНИЯ

МОДЕЛЬ	КОД	ЭЛЕКТРИЧЕСКИЕ ХАР-КИ				ГИДРАВЛИЧЕСКИЕ ХАРАКТЕРИСТИКИ																	DN ВСАС. ПАТРУБКА (ГАЗ. РЕЗЬБА)	DN НАПОР. ПАТРУБКА (ГАЗ. РЕЗЬБА)	H мм	ВЕС, кг				
		ИСТОЧНИК ПИТАНИЯ, 50 Гц	НОМ. МОЩН. P2, кВт	л. с.	Ином. А	Q, м <sup>3</sup> /ч																								
						0	0,6	1,2	1,8	2,4	3	3,3	3,9	4,8	5,4	6	7,2	8,4	9	9,6	10,8	12								
						Q, л/мин	0	10	20	30	40	50	55	65	80	90	100	120	140	150	160	180	200							
KVCE 35-30 M MCE11/P	60183574	1 x 230V	0,45	0,6	7,6	H (M)	40,2	39,3	37,3	34,1	29,8	24,3	21,0	13,5											1"	1"	560	19,5		
KVCE 45-30 M MCE11/P	60183658	1 x 230V	0,65	0,88	8,4		49,7	48,7	46,5	43,1	38,4	32,1	28,5	19,6													1"	1"	560	19,9
KVCE 50-30 M MCE11/P	60183659	1 x 230V	0,75	1,0	9,6		61,5	59,9	56,8	52,2	46,0	38,0	33,5	22,7													1"	1"	652	22,5
KVCE 60-30 M MCE11/P	60183660	1 x 230V	0,9	1,2	10,7		69,6	67,6	64,0	58,5	51,1	41,8	36,2	23,8													1"	1"	652	22,3
KVCE 65-30 M MCE11/P	60183661	1 x 230V	1	1,36	11,6		78,4	76,8	73,5	68,4	61,2	51,9	46,0	33,3													1"	1"	679	23,9
KVCE 30-50 M MCE11/P	60144871	1 x 230V	0,55	0,75	8,51		41,1	40,3	39,0	37,3	34,7	31,6	29,7	25,3	17,1												1"	1"	506	19,1
KVCE 40-50 M MCE11/P	60144872	1 x 230V	0,8	1,1	10,2		54,9	53,7	52,0	49,7	46,3	42,1	39,6	33,7	22,9												1"	1"	562	22,4
KVCE 55-50 M MCE11/P	60144873	1 x 230V	1,0	1,4	12		68,6	67,1	65,0	62,1	57,9	52,7	49,5	42,1	28,6												1"	1"	562	22,4
KVCE 65-50 M MCE15/P	60144874	1 x 230V	1,1	1,5	14,6		82,3	80,6	78,0	74,6	69,4	63,2	59,4	50,6	34,3												1"	1"	655	26,4
KVCE 75-50 M MCE15/P	60144875	1 x 230V	1,5	2,0	16,6		96,0	94,0	91,0	87,0	81,0	73,8	69,3	59,0	40,0												1"	1"	655	26,4
KVCE 30-80 M MCE11/P	60183754	1 x 230V	0,9	1,2	10,2		36,9	36,9	36,6	36,1	35,3	34,3	33,6	32,2	29,5	27,8	25,5	20,3	14,2	10,7							1"	1"	505	18,7
KVCE 40-80 M MCE11/P	60183745	1 x 230V	1	1,36	12,4		50,1	49,7	49,0	48,0	46,7	45,1	44,2	42	38,5	35,7	32,5	25,5	17,1	12,5							1"	1"	560	23
KVCE 45-80 M MCE15/P	60183746	1 x 230V	1,5	2	15,5		64,6	64,5	63,9	63,0	61,7	60,0	59,0	56,7	52,5	49,3	45	37,1	26,8	21,1							1"	1"	634	23
KVCE 55-80 M MCE15/P	60183747	1 x 230V	1,85	2,5	17,8		76,1	75,8	75,1	73,9	72,2	70,0	68,5	66	60,5	56,7	52	41,8	29,5	22,7							1"	1"	727	27
KVCE 65-80 M MCE22/P	60183748	1 x 230V	2,2	3	19,9		88,6	88,0	86,9	85,5	83,5	81,2	80,0	76,5	71	67,0	62	51,1	37,9	30,5							1"	1"	727	27
KVCE 35-120 M MCE15/P	60144881	1 x 230V	1,1	1,5	16		46,2	46,1	45,7	45,3	44,8	44,0	43,7	42,7	40,9	39,3	37,4	33,7	29,4	26,8	24,2	18,0	11,0				1"	1"	505	23,8
KVCE 45-120 M MCE22/P	60144882	1 x 230V	1,84	2,5	19,5		62,4	62,0	61,4	60,8	60,1	59,1	58,6	57,5	55,3	53,4	51,4	46,2	40,6	37,5	34,0	26,3	17,0				1"	1"	635	29,0
KVCE 60-120 T MCE30P	60144883	3 x 400V	2,2	3,0	6,91		78,0	77,5	76,7	75,9	75,1	73,9	73,3	71,5	68,3	65,9	63,2	58,0	51,0	47	43,4	35,0	24,5				1"	1"	635	27,1
KVCE 70-120 T MCE30/P	60144884	3 x 400V	2,2	3,0	8,26		95,0	94,3	93,4	92,5	91,4	89,8	88,9	86,8	83,2	80,5	77,9	71,7	63,9	59,2	54,7	44,0	31,0				1"	1"	730	30,8
KVCE 85-120 T MCE30/P	60144885	3 x 400V	2,2	3,0	9,18		112,7	111,6	110,3	109,0	107,6	105,7	104,5	101,9	97,5	94,1	89,9	81,6	72,1	66,7	61,2	48,9	34,0				1"	1"	730	30,8

# NKVE 1-3-6-10-15-20 S

ВЕРТИКАЛЬНЫЕ МНОГООРУПЕНЧАТЫЕ НАСОСЫ С ПРЕОБРАЗОВАТЕЛЕМ ЧАСТОТЫ МСЕ/Р



**НОВЫЕ МОДЕЛИ**



Вертикальные многоступенчатые центробежные насосы NKVE 1, 3, 6, 10, 15, 20 S от DAB из нержавеющей стали AISI 304, с муфтой и преобразователем частоты МСЕ-Р, спроектированы для повышения давления в жилых и коммерческих помещениях. Их также можно использовать в сельском хозяйстве в системах полива и орошения. Наличие ПЧ обеспечивает высокую эксплуатационную гибкость, позволяя насосу автоматически подстраиваться под различные требования системы и поддерживать в ней постоянное давление.

Стандартная комплектация включает датчик давления. Во всех моделях все части, соприкасающиеся с жидкостью, выполнены из нержавеющей стали марки AISI 304 (по запросу возможно изготовление из нерж. стали AISI 316 версии X).

Межосевое расстояние стандартного размера облегчает замену. Торцевое уплотнение — карбид кремния/графит, начиная от моделей 5,5 кВт съемное без демонтажа двигателя. По запросу возможно торцевое уплотнение для агрессивных жидкостей и различные соединения (круглые и овальные фланцы, муфты Victaulic, зажимы). С помощью жесткой муфты подсоединяются к электрическим двигателям высокой энергоэффективности IE3. Имеют сертификаты WRAS и ACS.

**Рабочий диапазон:**

расход от 1 до 30 м<sup>3</sup>/ч, напор до 320 м.

**Перекачиваемая жидкость:** чистая, не содержащая твердых и абразивных включений, невязкая, неагрессивная, некристаллизованная, химически нейтральная.

**Макс. содержание гликоля:** 30%.

**Диапазон температуры жидкости:**

от -30 до +120 °C (EPDM);  
от -15 до +120 °C (Viton/FKM).

**Максимальная температура окружающей среды:** +50 °C.

**Максимальное рабочее давление:** 25 Бар (2 500 кПа).

**Степень защиты двигателя:** IP 55.

**Класс изоляции двигателя:** F.

**Рабочие колеса:**

нержавеющая сталь AISI 304 NKV S;  
нержавеющая сталь AISI 316 NKV X (только по запросу)

**Напряжение питания:**

однофазное 230 В до 2,2 кВт;  
трехфазное 380-415 В / 50 Гц до 3 кВт.

**Монтаж:** в вертикальном положении.

**Специальное исполнение по запросу:**

модели с различными видами торцевого уплотнения для агрессивных жидкостей и с различными соединениями (круглые и овальные фланцы, муфты Victaulic, зажимы);

модели, в которых части, соприкасающиеся с жидкостью, выполнены из нержавеющей стали марки AISI 316 (версия X);

другие значения давления и частоты; версия ATEX.



IE3 ≥ 0,75 kW



MCE/P  
CTP. 3

ACCESSORIES  
CTP. 194



**ВЫСОКАЯ ЭФФЕКТИВНОСТЬ**

Новые насосы NKVE снабжены двигателями класса IE3 и удовлетворяют самым высоким на рынке водяных насосов стандартам энергоэффективности



**ХАРАКТЕРИСТИКИ ПОД ЛЮБОЙ ЗАПРОС**

Предлагают невероятную гибкость использования благодаря полному набору технических характеристик и способности работать при температуре окружающей среды до 50°C.



**ПРОЧНОСТЬ И НАДЕЖНОСТЬ**

Все детали, контактирующие с жидкостью, выполнены из нержавеющей стали AISI 304 (версии X AISI 316). Стандарты качества конструктивных решений, принятые DAB, гарантируют прочность и повышенную износостойчивость моделей.

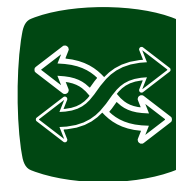

**ЗАМЕНА ПРОСТА, КАК НИКОГДА РАНЬШЕ**

Новая гамма насосов была спроектирована для упрощения фазы замены благодаря унифицированным фланцам и стандартным межосевым расстояниям.

РАСХОД ЖИДКОСТИ ( м<sup>3</sup>/ч )  NKVE 15 / 10 S 110 E1 IE3   
 ЧИСЛО РАБОЧИХ КОЛЕС \_\_\_\_\_  
 МАТЕРИАЛЫ\*: S=AISI 304 ; X=AISI 316 \_\_\_\_\_  
 МОЩНОСТЬ ДВИГАТЕЛЯ P2 кВт x 10 (110 = 11кВт) \_\_\_\_\_

**Тип торцевого уплотнения (E1= СТАНДАРТНОЕ)**  
 E1= BQGE=графит/карбид кремния/AISI 316/EPDM  
 E2= QQGE = карбид кремния/ карбид кремния/AISI 316/EPDM  
 V3 = QQGV = карбид кремния/ карбид кремния/AISI 316/FKM-Витон  
 V4=BQGV=графит/карбид кремния/AISI 316/FKM-Витон  
 E5=UUGE=карбид вольфрама/ карбид вольфрама/AISI 316/EPDM

Эффективность двигателя \_\_\_\_\_

\*МАТЕРИАЛЫ:

"S"- версия: корпус двигателя/рабочие колеса/диффузоры из нерж. стали AISI 304

"X"- версия: корпус двигателя/рабочие колеса/диффузоры из нерж. стали AISI 316





# NKVE 1-3-6-10-15-20 S

ВЕРТИКАЛЬНЫЕ МНОГООРУПЕНЧАТЫЕ ЦЕНТРОБЕЖНЫЕ НАСОСЫ С ЧАСТОТНЫМ ПРЕОБРАЗОВАТЕЛЕМ MCE/P



## NKVE 1 S C MCE/P

МОДЕЛЬ	КОД
NKVE 1/03 S 003 M MCE11/P	60190488
NKVE 1/05 S 003 M MCE11/P	60190489
NKVE 1/07 S 003 M MCE11/P	60190490
NKVE 1/09 S 005 M MCE11/P	60190491
NKVE 1/11 S 005 M MCE11/P	60190492
NKVE 1/13 S 007 M MCE11/P	60190493
NKVE 1/15 S 007 M MCE11/P	60190494
NKVE 1/19 S 011 M MCE11/P	60190495
NKVE 1/22 S 011 M MCE11/P	60190496
NKVE 1/25 S 015 M MCE15/P	60190497
NKVE 1/30 S 015 M MCE15/P	60190498
NKVE 1/34 S 022 M MCE22/P	60190499
NKVE 1/37 S 022 M MCE22/P	60190500

ЭЛЕКТРИЧЕСКИЕ ХАР-КИ			ГИДРАВЛИЧЕСКИЕ ХАРАКТЕРИСТИКИ								DNA	DNM	H MM	МЕЖОСЕВОЕ РАССТОЯНИЕ MM	ВЕС, Kg
ИСТОЧНИК ПИТАНИЯ, 50 Гц	НОМ. МОЩН. P2		Q, м³/ч	0	0.5	1	1.5	2	2.5						
	кВт	л.с.	Q, л/мин	0	8.3	16.7	25.0	33.3	42						
1 x 230 V	0,4	0,5	H (M)	21,5	20,0	19,0	17,0	14,0	11,0	25	25	752	250	23,8	
1 x 230 V	0,4	0,5		35,0	33,0	30,5	27,0	22,5	17,0	25	25	797	250	24,8	
1 x 230 V	0,4	0,5		48,0	45,0	41,5	36,5	30,0	22,0	25	25	842	250	25,8	
1 x 230 V	0,6	0,8		61,5	58,0	53,0	47,0	39,0	28,5	25	25	887	250	27,2	
1 x 230 V	0,6	0,8		74,5	69,5	64,0	56,5	46,5	34,0	25	25	932	250	28,2	
1 x 230 V	0,8	1,0		89,5	84,5	77,5	68,5	57,0	42,0	25	25	993	250	32,5	
1 x 230 V	0,8	1,0		102,5	96,0	88,0	78,0	64,0	47,0	25	25	1038	250	33,0	
1 x 230 V	1,1	1,5		131,0	123,5	114,0	101,0	84,0	62,0	25	25	1128	250	36,6	
1 x 230 V	1,1	1,5		150,5	141,5	130,0	115,0	95,0	69,5	25	25	1195	250	38,1	
1 x 230 V	1,5	2,0		174,0	164,0	151,5	134,5	112,0	83,5	25	25	1308	250	43,0	
1 x 230 V	1,5	2,0		206,5	194,5	179,0	158,0	131,0	96,5	25	25	1420	250	45,0	
1 x 230 V	2,2	3,0		238,0	225,5	208,5	185,5	155,5	116,5	25	25	1510	250	49,0	
1 x 230 V	2,2	3,0		258,0	244,0	225,5	200,5	167,5	125,0	25	25	1578	250	50,5	

## NKVE 3 S C MCE/P

МОДЕЛЬ	КОД
NKVE 3/04 S 003 M MCE11/P	60190501
NKVE 3/06 S 005 M MCE11/P	60190502
NKVE 3/09 S 007 M MCE11/P	60190503
NKVE 3/11 S 011 M MCE11/P	60190504
NKVE 3/13 S 011 M MCE11/P	60190505
NKVE 3/15 S 015 M MCE15/P	60190506
NKVE 3/17 S 015 M MCE15/P	60190507
NKVE 3/21 S 022 M MCE22/P	60190508
NKVE 3/25 S 022 T MCE30/P	60187820
NKVE 3/29 S 030 T MCE30/P	60187821
NKVE 3/33 S 030 T MCE30/P	60190509

ЭЛЕКТРИЧЕСКИЕ ХАР-КИ			ГИДРАВЛИЧЕСКИЕ ХАРАКТЕРИСТИКИ											DNA	DNM	H MM	МЕЖОСЕВОЕ РАССТОЯНИЕ MM	ВЕС, Kg
ИСТОЧНИК ПИТАНИЯ, 50 Гц	НОМ. МОЩН. P2		Q, м³/ч	0	1	1.5	2	2.5	3	3.5	4	4.5						
	кВт	л.с.	Q, л/мин	0	16.7	25.0	33.3	42	50.0	58.3	67	75.0						
1 x 230 V	0,4	0,5	H (M)	30,0	28,5	27,5	26,0	24,0	21,5	18,5	15,0	10,5	25	25	774	250	24,3	
1 x 230 V	0,6	0,8		44,5	42,5	40,5	38,5	35,5	32,0	27,0	21,5	15,0	25	25	819	250	25,7	
1 x 230 V	0,8	1,0		67,0	64,0	61,5	58,0	53,5	48,0	41,0	32,5	22,5	25	25	903	250	30,5	
1 x 230 V	1,1	1,5		82,5	79,5	76,5	72,5	67,0	60,5	52,0	42,0	29,5	25	25	948	250	33,1	
1 x 230 V	1,1	1,5		96,5	93,0	89,0	84,5	78,0	70,0	60,0	47,5	33,5	25	25	993	250	34,1	
1 x 230 V	1,5	2,0		112,5	109,0	105,0	99,5	92,5	83,0	71,5	58,0	41,5	25	25	1083	250	38,5	
1 x 230 V	1,5	2,0		127,0	122,5	118,0	111,5	103,5	93,0	80,0	64,0	45,5	25	25	1128	250	39,0	
1 x 230 V	2,2	3,0		158,5	153,5	148,0	140,5	130,5	118,0	102,0	83,0	60,0	25	25	1218	250	43,0	
3 x 380-415Δ	2,2	3,0		187,5	181,0	174,5	165,5	153,5	138,0	119,0	96,0	68,5	25	25	1308	250	45,0	
3 x 380-415Δ	3,0	4,0		220,0	213,5	206,5	196,5	183,5	166,0	144,0	117,5	86,0	25	25	1447	250	57,3	
3 x 380-415Δ	3,0	4,0		249,5	242,0	234,0	222,0	206,5	187,0	162,0	131,5	95,5	25	25	1537	250	59,3	

# NKVE 1-3-6-10-15-20 S

ВЕРТИКАЛЬНЫЕ МНОГООРУПЕНЧАТЫЕ ЦЕНТРОБЕЖНЫЕ НАСОСЫ С ЧАСТОТНЫМ ПРЕОБРАЗОВАТЕЛЕМ MCE/P



## NKVE 6 S C MCE/P

МОДЕЛЬ	КОД	ЭЛЕКТРИЧЕСКИЕ ХАР-КИ			ГИДРАВЛИЧЕСКИЕ ХАРАКТЕРИСТИКИ											DNA	DNM	H мм	МЕЖСЕВОВЕ РАССТОЯНИЕ мм	ВЕС, Кг
		ИСТОЧНИК ПИТАНИЯ, 50 Гц	НОМ. МОЩН. P2		Q, м³/ч	0	3	3.5	4	4.5	5	5.4	6	7						
			кВт	л.с.											Q, л/мин					
NKVE 6/02 S 003 M MCE11/P	60190510	1 x 230 V	0,4	0,5	H (M)	15,0	13,5	13,0	12,5	12,0	11,5	11,0	10,0	8,0	32	32	736	250	23,8	
NKVE 6/04 S 005 M MCE11/P	60190511	1 x 230 V	0,6	0,8		29,5	26,0	25,0	24,0	22,5	21,5	20,5	18,5	14,5	32	32	788	250	25,2	
NKVE 6/06 S 007 M MCE11/P	60190512	1 x 230 V	0,8	1,0		44,5	39,5	37,5	36,0	34,0	32,5	30,5	28,0	22,0	32	32	856	250	29,5	
NKVE 6/09 S 011 M MCE11/P	60190513	1 x 230 V	1,1	1,5		67,0	59,0	56,5	54,0	51,5	48,5	46,0	42,5	33,5	32	32	934	250	32,6	
NKVE 6/11 S 015 M MCE15/P	60190514	1 x 230 V	1,5	2,0		82,5	73,5	71,0	67,5	64,5	61,0	58,0	53,5	42,5	32	32	1031	250	37,5	
NKVE 6/13 S 015 M MCE15/P	60190515	1 x 230 V	1,5	2,0		97,0	86,0	82,0	78,5	74,5	70,5	67,0	61,5	48,5	32	32	1083	250	38,5	
NKVE 6/16 S 022 M MCE22/P	60190516	1 x 230 V	2,2	3,0		120,5	108,0	104,0	99,0	94,5	89,5	85,5	78,5	62,5	32	32	1161	250	42,0	
NKVE 6/19 S 022 M MCE22/P	60190517	1 x 230 V	2,2	3,0		142,0	126,5	121,5	115,5	110,0	104,0	99,0	91,0	72,0	32	32	1239	250	43,5	
NKVE 6/21 S 030 T MCE30/P	60190518	3 x 380-415Δ	3,0	4,0		159,0	144,5	139,0	133,0	127,0	120,5	115,0	106,0	85,5	32	32	1340	250	54,8	
NKVE 6/25 S 030 T MCE30/P	60190519	3 x 380-415Δ	3,0	4,0		189,0	170,0	164,0	157,5	150,5	142,5	135,5	123,5	98,5	32	32	1444	250	56,8	
NKVE 6/28 S 040 T MCE55/P	60190520	3 x 380-415Δ	4,0	5,5		214,0	194,5	188,0	181,0	173,5	164,5	156,5	143,0	115,5	32	32	1522	250	62,0	
NKVE 6/33 S 040 T MCE55/P	60190521	3 x 380-415Δ	4,0	5,5		251,5	227,0	219,5	211,0	201,5	191,0	182,0	166,0	133,5	32	32	1652	250	65,0	
NKVE 6/36 S 055 T MCE55/P	60190522	3 x 380-415Δ	5,5	7,5		275,0	249,5	241,5	232,5	222,5	211,5	201,5	184,0	148,5	32	32	1928	250	93,1	

## NKVE 10 S C MCE/P

МОДЕЛЬ	КОД	ЭЛЕКТРИЧЕСКИЕ ХАР-КИ			ГИДРАВЛИЧЕСКИЕ ХАРАКТЕРИСТИКИ														DNA	DNM	H мм	МЕЖСЕВОВЕ РАССТОЯНИЕ мм	ВЕС, Кг
		ИСТОЧНИК ПИТАНИЯ, 50 Гц	НОМ. МОЩН. P2		Q, м³/ч	0	3	5	6	7	8	9	10	11	14								
			кВт	л.с.												Q, л/мин	0	50,0					
NKVE 10/02 S 007 M MCE11/P	60190523	1 x 230 V	0,8	1,0	H (M)	20,0	20,0	19,0	18,5	17,5	17,0	16,0	15,0	13,5	9,0	40	40	773	280	28,5			
NKVE 10/03 S 011 M MCE11/P	60185542	1 x 230 V	1,1	1,5		30,0	30,0	28,5	27,5	26,5	25,5	24,0	22,5	20,5	13,5	40	40	803	280	31,1			
NKVE 10/04 S 015 M MCE15/P	60190524	1 x 230 V	1,5	2,0		40,5	40,0	38,5	37,0	35,5	34,0	32,5	30,5	28,0	18,0	40	40	878	280	35,0			
NKVE 10/05 S 015 M MCE15/P	60190525	1 x 230 V	1,5	2,0		50,5	49,5	47,0	45,5	43,5	41,5	39,5	37,0	33,5	21,5	40	40	908	280	35,5			
NKVE 10/06 S 022 M MCE22/P	60188934	1 x 230 V	2,2	3,0		61,0	60,5	57,5	56,0	54,0	51,5	49,0	46,0	42,0	27,5	40	40	938	280	38,5			
NKVE 10/07 S 022 M MCE22/P	60190526	1 x 230 V	2,2	3,0		70,5	70,0	66,5	64,5	62,0	59,5	56,0	52,5	48,0	31,0	40	40	968	280	39,0			
NKVE 10/08 S 030 T MCE30/P	60190527	3 x 380-415Δ	3,0	4,0		81,5	81,0	78,0	75,5	73,0	70,0	66,5	62,5	57,5	38,0	40	40	1047	280	50,3			
NKVE 10/09 S 030 T MCE30/P	60190528	3 x 380-415Δ	3,0	4,0		91,5	91,0	87,5	84,5	81,5	78,0	74,0	69,5	64,0	42,0	40	40	1077	280	50,8			
NKVE 10/10 S 040 T MCE55/P	60190529	3 x 380-415Δ	4,0	5,5		102,5	102,5	99,0	96,0	93,0	89,0	84,5	79,5	73,5	49,0	40	40	1107	280	55,0			
NKVE 10/12 S 040 T MCE55/P	60190530	3 x 380-415Δ	4,0	5,5		123,0	122,5	117,5	114,0	110,0	105,5	100,5	94,0	87,0	57,5	40	40	1167	280	56,5			
NKVE 10/15 S 055 T MCE55/P	60190531	3 x 380-415Δ	5,5	7,5		153,5	153,0	147,0	142,5	138,0	132,0	125,5	118,0	109,0	72,0	40	40	1454	280	85,1			
NKVE 10/17 S 055 T MCE55/P	60190532	3 x 380-415Δ	5,5	7,5		173,5	172,5	165,5	160,5	155,0	148,5	141,0	132,5	122,0	80,5	40	40	1514	280	86,1			
NKVE 10/19 S 075 T MCE110/P	60190533	3 x 380-415Δ	7,5	10,0		195,0	194,5	187,5	182,0	176,0	169,0	160,5	151,0	139,5	93,0	40	40	1646	280	96,0			
NKVE 10/23 S 075 T MCE110/P	60190534	3 x 380-415Δ	7,5	10,0		235,5	234,0	225,0	218,5	211,0	202,0	192,0	180,5	166,5	110,0	40	40	1766	280	98,5			
NKVE 10/24 S 110 T MCE110/P	60190535	3 x 380-415Δ	11,0	15,0		248,0	247,0	240,5	234,0	227,0	218,0	208,0	196,0	182,0	122,5	40	40	1891	280	124,5			

# NKVE 1-3-6-10-15-20 S

ВЕРТИКАЛЬНЫЕ МНОГООРУПЕНЧАТЫЕ ЦЕНТРОБЕЖНЫЕ НАСОСЫ С ЧАСТОТНЫМ ПРЕОБРАЗОВАТЕЛЕМ MCE/P



## NKVE 15 S C MCE/P

МОДЕЛЬ	КОД	ЭЛЕКТРИЧЕСКИЕ ХАР-КИ			ГИДРАВЛИЧЕСКИЕ ХАРАКТЕРИСТИКИ												DNA	DNM	H мм	МЕЖОСЕВОЕ РАССТОЯНИЕ мм	ВЕС, Кг
		ИСТОЧНИК ПИТАНИЯ, 50 Гц	НОМ. МОЩН. P2		Q, м³/ч	0	8	10	12	14	16	18	20	22	24						
			кВт	л.с.												Q, л/мин					
NKVE 15/02 S 022 M MCE22/P	60185543	1 x 230 V	2,2	3,0	H (м)	29,0	26,0	25,0	24,0	23,0	21,5	19,5	17,0	14,0	11,0	50	50	878	300	43,0	
NKVE 15/03 S 030 T MCE30/P	60190536	3 x 380-415Δ	3,0	4,0		43,5	39,0	38,0	36,5	34,5	32,5	29,5	26,0	21,5	17,0	50	50	975	300	54,8	
NKVE 15/04 S 040 T MCE55/P	60190537	3 x 380-415Δ	4,0	5,5		58,0	52,5	51,0	49,0	46,5	44,0	40,5	35,5	29,5	23,5	50	50	1023	300	60,0	
NKVE 15/05 S 040 T MCE55/P	60190538	3 x 380-415Δ	4,0	5,5		72,5	65,5	63,5	60,5	57,5	54,5	49,5	43,0	36,0	28,5	50	50	1071	300	61,5	
NKVE 15/06 S 055 T MCE55/P	60190539	3 x 380-415Δ	5,5	7,5		87,5	79,5	77,0	74,0	71,0	67,0	61,5	54,0	46,0	36,5	50	50	1328	300	90,1	
NKVE 15/07 S 055 T MCE55/P	60190540	3 x 380-415Δ	5,5	7,5		102,0	92,0	89,0	86,0	82,0	77,5	70,5	62,0	52,5	41,5	50	50	1376	300	91,6	
NKVE 15/08 S 075 T MCE110/P	60190541	3 x 380-415Δ	7,5	10,0		117,0	106,5	103,0	99,5	95,0	90,0	82,5	72,5	62,0	49,0	50	50	1496	300	101,5	
NKVE 15/09 S 075 T MCE110/P	60190542	3 x 380-415Δ	7,5	10,0		131,5	119,0	115,5	111,0	106,0	100,5	92,0	81,0	69,0	54,5	50	50	1544	300	103,0	
NKVE 15/10 S 110 T MCE110/P	60190543	3 x 380-415Δ	11,0	15,0		147,5	134,5	131,0	126,5	121,0	115,0	106,0	94,0	80,5	65,0	50	50	1687	300	130,0	
NKVE 15/12 S 110 T MCE110/P	60190544	3 x 380-415Δ	11,0	15,0		176,5	161,0	156,5	151,0	144,5	137,5	126,5	112,0	96,0	77,0	50	50	1783	300	133,0	
NKVE 15/14 S 110 T MCE110/P	60190545	3 x 380-415Δ	11,0	15,0		205,5	187,5	182,0	175,5	168,0	159,0	146,0	129,0	110,5	88,0	50	50	1879	300	136,0	
NKVE 15/16 S 150 T MCE150/P	60190546	3 x 380-415Δ	15,0	20,0		235,5	214,0	208,0	200,5	192,0	182,5	167,5	148,0	126,5	101,5	50	50	2026	300	147,5	
NKVE 15/17 S 150 T MCE150/P	60190547	3 x 380-415Δ	15,0	20,0		249,5	227,5	220,5	213,0	203,5	193,0	177,5	156,5	134,0	107,0	50	50	2074	300	149,0	

## NKVE 20 S C MCE/P

МОДЕЛЬ	КОД	ЭЛЕКТРИЧЕСКИЕ ХАР-КИ			ГИДРАВЛИЧЕСКИЕ ХАРАКТЕРИСТИКИ												DNA	DNM	H мм	МЕЖОСЕВОЕ РАССТОЯНИЕ мм	ВЕС, Кг
		ИСТОЧНИК ПИТАНИЯ, 50 Гц	НОМ. МОЩН. P2		Q, м³/ч	0	10	12	14	16	18	20	22	24	28						
			кВт	л.с.												Q, л/мин					
NKVE 20/02 S 022 M MCE22/P	60190548	1 x 230 V	2,2	3,0	H (м)	31,0	27,5	27,0	26,0	25,0	24,0	22,5	20,5	18,0	12,0	50	50	878	300	43,0	
NKVE 20/03 S 030 T MCE30/P	60190549	3 x 380-415Δ	3,0	4,0		46,5	41,5	40,5	39,5	38,0	36,5	34,5	31,0	27,5	18,5	50	50	975	300	54,8	
NKVE 20/04 S 040 T MCE55/P	60190550	3 x 380-415Δ	4,0	5,5		62,5	56,0	55,0	53,5	51,5	49,5	46,5	42,5	37,0	25,5	50	50	1023	300	60,0	
NKVE 20/05 S 055 T MCE55/P	60189126	3 x 380-415Δ	5,5	7,5		78,0	70,0	68,5	66,5	64,5	62,0	58,0	53,0	47,0	32,5	50	50	1280	300	89,1	
NKVE 20/06 S 075 T MCE110/P	60190551	3 x 380-415Δ	7,5	10,0		94,5	86,5	84,5	82,5	80,0	77,5	73,5	67,5	60,0	42,5	50	50	1400	300	99,0	
NKVE 20/07 S 075 T MCE110/P	60190552	3 x 380-415Δ	7,5	10,0		110,0	100,5	98,0	95,5	93,0	90,0	85,0	77,5	69,0	48,5	50	50	1448	300	100,0	
NKVE 20/08 S 110 T MCE110/P	60190553	3 x 380-415Δ	11,0	15,0		126,5	117,0	114,0	112,0	109,0	106,0	100,5	92,5	82,5	59,5	50	50	1591	300	127,5	
NKVE 20/09 S 110 T MCE110/P	60190554	3 x 380-415Δ	11,0	15,0		142,5	131,0	128,0	125,5	122,0	118,5	112,5	103,5	92,5	66,5	50	50	1639	300	129,0	
NKVE 20/10 S 110 T MCE110/P	60190555	3 x 380-415Δ	11,0	15,0		158,0	145,5	142,0	139,0	135,0	131,5	124,5	114,0	102,0	73,0	50	50	1687	300	130,0	
NKVE 20/12 S 150 T MCE150/P	60190556	3 x 380-415Δ	15,0	20,0		189,5	174,5	170,5	167,0	162,0	157,5	149,0	137,0	122,5	87,5	50	50	1834	300	142,0	
NKVE 20/14 S 150 T MCE150/P	60190557	3 x 380-415Δ	15,0	20,0		220,5	202,5	198,0	193,5	188,0	182,5	172,5	158,0	141,0	100,5	50	50	1930	300	145,0	

## СПЕЦИАЛЬНЫЕ ВЕРСИИ

МОДЕЛЬ
NKVE 1 - 3 - 6 - 10
NKVE 15 - 20

### СПЕЦИАЛЬНЫЕ ТОРЦЕВЫЕ УПЛОТНЕНИЯ

<sup>1)</sup> СПЕЦИАЛЬНОЕ торц. уплотнение типа E2 = SIC-SIC-EPDM = карбид кремния/ карбид кремния/AISI 316/EPDM

<sup>2)</sup> СПЕЦИАЛЬНОЕ торц. уплотнение типа V3 = SIC-SIC-VITON = карбид кремния/ карбид кремния/AISI 316/FKM

<sup>3)</sup> СПЕЦИАЛЬНОЕ торц. уплотнение типа V4 = SIC-CAR-VITON = карбид кремния/графит/AISI 316/FKM

<sup>4)</sup> СПЕЦИАЛЬНОЕ торц. уплотнение типа E5 = WC-WC-EPDM = карбид вольфрама/ карбид вольфрама/AISI 316/EPDM

# NKVE 32-45-65-95

## ВЕРТИКАЛЬНЫЕ МНОГООРУПЕНЧАТЫЕ НАСОСЫ С ПРЕОБРАЗОВАТЕЛЕМ ЧАСТОТЫ МСЕ/Р



### НОВЫЕ МОДЕЛИ



Вертикальные многоступенчатые центробежные насосы NKVE 32, 45, 65, 95 от DAB с муфтой, оснащенные преобразователем частоты МСЕ/Р, спроектированы для повышения давления в жилых и коммерческих помещениях. Возможно также их использование в сельском хозяйстве в системах полива и орошения.

Имеют высокую эксплуатационную гибкость благодаря наличию ПЧ, который позволяет насосу автоматически подстраиваться под различные требования системы и поддерживать в ней постоянное давление. Стандартная комплектация включает датчик давления.

Корпус насоса с присоединительными фланцами из чугуна с катодорезным покрытием, рабочие колеса, диффузоры и корпус гидравлической части из нержавеющей стали AISI 304 (по запросу - из нерж. стали AISI 316 версия X).

Согласно проекту, имеют стандартное межосевое расстояние, что облегчает заменяемость. Торцевое уплотнение — карбид кремния/графит, начиная от моделей 5,5 кВт съемное без демонтажа двигателя.

По запросу возможно торцевое уплотнение для агрессивных жидкостей и различные соединения (круглые и овальные фланцы, муфты Victaulic, зажимы).

Все модели из нержавеющей стали AISI 316 - версия X - сертифицированы для использования с питьевой водой (сертификаты WRAS и ACS).

С помощью жесткой муфты подсоединяются к электрическим двигателям высокой энергоэффективности IE3.

#### Рабочий диапазон:

расход от 1 до 120 м<sup>3</sup>/ч, напор до 320 м.

**Перекачиваемая жидкость:** чистая, не содержащая твердых и абразивных включений, невязкая, неагрессивная, некристаллизованная, химически нейтральная.

**Макс. содержание гликоля:** 30%.

#### Диапазон температуры жидкости:

от -30 до +120 °C (EPDM);  
от -15 до +120 °C (Viton/FKM).

**Степень защиты двигателя:** IP 55.

**Класс изоляции двигателя:** F.

**Рабочие колеса:** чугун или нержавеющей сталь AISI 316 NKV X (только по запросу)

#### Напряжение питания:

однофазное 230 В до 2,2 кВт;  
трехфазное 380-415 В / 50 Гц до 3 кВт.

**Монтаж:** в вертикальном положении.

#### Специальное исполнение по запросу:

модели с различными видами торцевого уплотнения для агрессивных жидкостей и с различными соединениями (круглые и овальные фланцы, муфты Victaulic, зажимы);  
модели, в которых части, соприкасающиеся с жидкостью, выполнены из нержавеющей стали марки AISI 316 (версия X);  
другие значения давления и частоты;  
версия ATEX.



IE3 ≥ 0,75 kW

D CONNECT

MCE/P  
СТР. 19

ACCESSORIES  
СТР. 203

	NKVE 32	/	13	-	2	X	300	E1	IE3
РАСХОД ЖИДКОСТИ (м <sup>3</sup> /ч)									
ЧИСЛО РАБОЧИХ КОЛЕС									
ЧИСЛО И ТИП ВРАЩАЮЩИХСЯ РАБОЧИХ КОЛЕС									
МАТЕРИАЛЫ*: " " = ЧУГУН/AISI 304; X = AISI 316									
МОЩНОСТЬ ДВИГАТЕЛЯ P2 кВт x 10 (300 = 30кВт)									
<b>Тип торцевого уплотнения (E1= СТАНДАРТНОЕ)</b>									
E1= BQGE=графит/карбид кремния/AISI 316/EPDM									
E2= QQGE = карбид кремния/ карбид кремния/AISI 316/EPDM									
V3 = QQGV = карбид кремния/ карбид кремния/AISI 316/FKM-Витон									
V4=BQGV=графит/карбид кремния/AISI 316/FKM-Витон									
E5=UUGE=карбид вольфрама/ карбид вольфрама/AISI 316/EPDM									
Эффективность двигателя									

\*МАТЕРИАЛЫ:

"S"- версия: корпус двигателя/рабочие колеса/диффузоры из нерж. стали AISI 304

" " стандартная версия с корпусом насоса из чугуна и рабочими колесами из стали AISI 304 (для модели NKV 32-45-65-95)

# NKVE 32-45-65-95

ВЕРТИКАЛЬНЫЕ МНОГОСТУПЕНЧАТЫЕ НАСОСЫ С ПРЕОБРАЗОВАТЕЛЕМ ЧАСТОТЫ МСЕ/P



## NKVE 32 C MCE/P

МОДЕЛЬ	КОД	ЭЛЕКТРИЧЕСКИЕ ХАР-КИ			ГИДРАВЛИЧЕСКИЕ ХАРАКТЕРИСТИКИ										DNA	DNM	H мм	МЕЖОСЕВОЕ РАССТОЯНИЕ мм	ВЕС, Кг
		ИСТОЧНИК ПИТАНИЯ, 50 Гц	НОМ. МОЩН. P2		Q, м³/ч	0	15	18	22	25	30	35	40	45					
			кВт	л.с.															
NKVE 32/2 T MCE 55/P	60192237	3 x 380-415Δ	5,5	7,5	H (м)	48,5	43,5	42,5	41,0	39,5	36,5	33,5	29,0	23,5	65	65	1311	320	148
NKVE 32/3-2 T MCE 55/P	60192238	3 x 380-415Δ	5,5	7,5		60,0	54,5	53,0	50,5	48,0	44,0	38,0	31,5	23,5	65	65	1392	320	152
NKVE 32/3 T MCE 110/P	60167485	3 x 380-415Δ	7,5	10,0		73,0	65,0	63,5	61,0	59,0	55,0	50,0	43,5	35,5	65	65	1440	320	163
NKVE 32/4 T MCE 110/P	60167486	3 x 380-415Δ	11,0	15,0		98,0	88,0	86,0	83,0	80,5	75,0	69,0	60,0	49,5	65	65	1657	320	218
NKVE 32/5-2 T MCE 110/P	60167487	3 x 380-415Δ	11,0	15,0		109,5	99,5	97,0	93,0	89,5	83,0	74,0	63,0	49,5	65	65	1739	320	222
NKVE 32/5 T MCE 150/P	60167488	3 x 380-415Δ	15,0	20,0		122,5	109,5	107,0	103,5	100,0	93,5	85,5	75,0	61,5	65	65	1739	320	236
NKVE 32/6 T MCE 150/P	60167489	3 x 380-415Δ	15,0	20,0		146,5	131,0	128,0	123,5	119,5	111,5	102,0	89,0	73,0	65	65	1821	320	240
NKVE 32/7-2 T MCE 150/P	60167490	3 x 380-415Δ	15,0	20,0		158,0	142,5	139,0	133,5	128,5	119,0	107,0	91,5	72,5	65	65	1903	320	244

## NKVE 45 C MCE/P

МОДЕЛЬ	КОД	ЭЛЕКТРИЧЕСКИЕ ХАР-КИ			ГИДРАВЛИЧЕСКИЕ ХАРАКТЕРИСТИКИ										DNA	DNM	H мм	МЕЖОСЕВОЕ РАССТОЯНИЕ мм	ВЕС, Кг
		ИСТОЧНИК ПИТАНИЯ, 50 Гц	НОМ. МОЩН. P2		Q, м³/ч	0	18	25	30	40	54	60	65	70					
			кВт	л.с.															
NKVE 45/2-2 T MCE 55/P	60192239	3 x 380-415Δ	5,5	7,5	H (м)	38,5	37,0	35,5	34,5	31,0	23	18,5	14,5	10,0	80	80	1345	365	154
NKVE 45/2 T MCE 110/P	60167491	3 x 380-415Δ	7,5	10,0		48,5	47,0	45,5	44,0	41,5	34,0	30,5	26,5	23,0	80	80	1393	365	165
NKVE 45/3 T MCE 110/P	60167492	3 x 380-415Δ	11,0	15,0		73,5	71,0	69,0	67,0	63,0	52,5	47,0	41,0	34,0	80	80	1610	365	220
NKVE 45/4 T MCE 150/P	60167493	3 x 380-415Δ	15,0	20,0		97,5	94,5	91,5	89,0	84,0	69,5	62,0	54,5	45,0	80	80	1692	365	238

## NKVE 65 C MCE/P

МОДЕЛЬ	КОД	ЭЛЕКТРИЧЕСКИЕ ХАР-КИ			ГИДРАВЛИЧЕСКИЕ ХАРАКТЕРИСТИКИ										DNA	DNM	H мм	МЕЖОСЕВОЕ РАССТОЯНИЕ мм	ВЕС, Кг
		ИСТОЧНИК ПИТАНИЯ, 50 Гц	НОМ. МОЩН. P2		Q, м³/ч	0	30	42	45	54	60	72	78	85					
			кВт	л.с.															
NKVE 65/2-2 T MCE 110/P	60192240	3 x 380-415Δ	7,5	10,0	H (м)	39,0	37,5	35,5	35,0	33,0	31	25,0	22,0	17,5	100	100	1484	365	169,5
NKVE 65/2 T MCE 110/P	60192241	3 x 380-415Δ	11,0	15,0		56,5	51,0	48,5	48,0	46,0	45,0	41,0	38,5	34,5	100	100	1619	365	220,5
NKVE 65/3-2 T MCE 150/P	60192242	3 x 380-415Δ	15,0	20,0		67,5	63,5	60,5	59,5	56,5	54,0	46,5	42,0	35,5	100	100	1711	365	239,0

## NKVE 95 C MCE/P

МОДЕЛЬ	КОД	ЭЛЕКТРИЧЕСКИЕ ХАР-КИ			ГИДРАВЛИЧЕСКИЕ ХАРАКТЕРИСТИКИ										DNA	DNM	H мм	МЕЖОСЕВОЕ РАССТОЯНИЕ мм	ВЕС, Кг
		ИСТОЧНИК ПИТАНИЯ, 50 Гц	НОМ. МОЩН. P2		Q, м³/ч	0	45	60	72	78	85	96	108	118					
			кВт	л.с.															
NKVE 95/2-2 T MCE 110/P	60192243	3 x 380-415Δ	11,0	15,0	H (м)	44,5	43,0	41,0	38,5	36,5	34	28,5	21,5	15,0	100	100	1619	380	221
NKVE 95/2 T MCE 150/P	60192244	3 x 380-415Δ	15,0	20,0		62,0	55,5	51,5	49,0	47,5	45,0	41,0	35,0	28,5	100	100	1619	380	235

## СПЕЦИАЛЬНЫЕ ВЕРСИИ

MODEL
NKVE 32 - 45 - 65 - 95

### СПЕЦИАЛЬНЫЕ ТОРЦЕВЫЕ УПЛОТНЕНИЯ

<sup>(1)</sup> СПЕЦИАЛЬНОЕ торц. уплотнение типа E2 = SIC-SIC-EPDM = карбид кремния/ карбид кремния/AISI 316/EPDM

<sup>(2)</sup> СПЕЦИАЛЬНОЕ торц. уплотнение типа V3 = SIC-SIC-VITON = карбид кремния/ карбид кремния/AISI 316/FKM

<sup>(3)</sup> СПЕЦИАЛЬНОЕ торц. уплотнение типа V4 = SIC - CAR - VITON = карбид кремния/графит/AISI 316/FKM

<sup>(4)</sup> СПЕЦИАЛЬНОЕ торц. уплотнение типа E5 = WC-WC-EPDM = карбид вольфрама/ карбид вольфрама/AISI 316/EPDM

## НАСОСЫ НКМ-GE С ЧЕТЫРЕХПОЛЮСНЫМ ЭЛЕКТРОДВИГАТЕЛЕМ И ПЧ МСЕ/С

= 1450 об/мин

ЦЕНТРОБЕЖНЫЕ  
НАСОСЫ

МОДЕЛЬ	НОМ. МОЩН. P2		Q, м³/ч (л/мин)	H (м)																		
	кВт	л. с.		0	6	12	18	24	30	36	42	48	54	60	66	72	78	84	90	102	114	
NKM-GE 32-125.1/140/A/BAQE/0.25/4 M MCE11/C	0.25	0.33		6.2	5.8	4.2																
NKM-GE 32-125/142/A/BAQE/ 0.37/4 M MCE11/C	0.37	0.5		7	6.75	5.85	4.2															
NKM-GE 32-160.1/169/A/BAQE/0.37/4 M MCE11/C	0.37	0.5		8.9	8.2	4.6																
NKM-GE 32-160/169/A/BAQE/0,55/4 M MCE11/C	0.55	0.75		9.4	9	7.9	5.6															
NKM-GE 32-200.1/200/A/BAQE/0,55/4 M MCE11/C	0.55	0.75		12.7	11.2	7.2																
NKM-GE 32-200/219/A/BAQE/1,1/4 M MCE11/C	1.1	1.5		16	15.4	14.3	12.2															
NKM-GE 40-125/142/A/BAQE/0.55/4 M MCE11/C	0.55	0.75		6.6	6.5	6.2	5.7	4.8														
NKM-GE 40-160/166/A/BAQE/0.75/4 M MCE11/C	0.75	1		9.2	9.2	9	8.4	7.4	5.7													
NKM-GE 40-200/219/A/BAQE/1,5 /4 M MCE15/C	1.5	2		15.6	15.6	15.3	14.7	13.4	11.8	9.8												
NKM-GE 40-250/260/A/BAQE/3/4 T MCE30/C	3	4		23.3	23.1	22.8	22.2	20.8	19													
NKM-GE 50-125/141/A/BAQE/0.75/4 M MCE11/C	0.75	1		6.5		6.3	6.1	5.8	5.5	5	4.5	3.9										
NKM-GE 50-160/177/A/BAQE/1,5/4 M MCE15/C	1.5	2		10.7		10.7	10.7	10.5	10.2	9.8	9.2	8.3										
NKM-GE 50-200/219/A/BAQE/ 3 /4 T MCE30/C	3	4		16.8		16.8	16.5	16.1	15.5	14.6	13.6	12.4	10.9									
NKM-GE 50-250/263/A/BAQE/4/4 T MCE55/C	4	5.5		23.8		23.8	23.8	23.4	22.7	21.6	20.4	19	17.1									
NKM-GE 65-125/144A/BAQE/1.1/4 M MCE11/C	1.1	1.5		6.5		6.4	6.4	6.3	6.2	6	5.75	5.5	5.1	4.65	4.2	3.75						
NKM-GE 65-160/153/A/BAQE/1,1/4 M MCE11/C	1.1	1.5		7.4		7.4	7.3	7.15	6.9	6.65	6.25	5.8	5.3	4.4								
NKM-GE 65-160/177/A/BAQE/2,2/4 M MCE22/C	2.2	3		10.5				10.4	10.3	10.2	9.9	9.6	9.2	8.75	8.2	7.4	6.6					
NKM-GE 65-200/210/A/BAQE/ 3 /4 T MCE30/C	3	4		15.3				15.2	15.2	15.1	14.6	14.1	13.5	12.9	12.2	11.3						
NKM-GE 65-200/219/A/BAQE/ 4/4 T MCE55/C	4	5.5		17				17	16.9	16.8	16.4	16.2	15.8	15.2	14.3	13.8	12.6					
NKM-GE 65-250/263/A/BAQE/5,5/4 T MCE55/C	5.5	7.5		24.1				23.8	23.6	23.3	22.8	22.3	21.5	20.8	19.7	18.6	17.3					
NKM-GE 65-315/309/A/BAQE/11/4 T MCE110/C	11	15		34.2							33.2	33	32.5	32	31.5	30.7	29.8	29	28	25	21.7	

МОДЕЛЬ	НОМ. МОЩН. P2		Q, м³/ч (л/мин)	H (м)																																			
	кВт	л. с.		0	30	36	42	48	54	60	66	72	78	84	90	102	114	120	150	180	210	240	270	300	330	360	390	420											
NKM-GE 80-160/163/A/BAQE/2,2/4 M MCE22/C	2.2	3		8.65	8.5	8.45	8.3	8.15	7.9	7.7	7.4	7.2	6.9	6.65	6.3	5.7	4.9	4.6																					
NKM-GE 80-160/177/A/BAQE/3/4 T MCE30/C	3	4		10.2	10.2	10.1	10	9.9	9.75	9.65	9.5	9.25	9	8.8	8.6	7.9	7.2	6.7																					
NKM-GE 80-200/222/A/BAQE/5,5/4 T MCE55/C	5.5	7.5		16.6			16.5	16.5	16.4	16.2	16.1	16	15.7	15.4	15	14.3	13.3	12.7																					
NKM-GE 80-250/270/A/BAQE/11/4 T MCE110/C	11	15		25.6			25.5	25.5	25.4	25.1	25	24.8	24.6	24.2	24	23	21.5	21																					
NKM-GE 80-315/305/A/BAQE/15/4 T MCE150/C	15	20		32.9				32.7	32.6	32.6	32.5	32.4	32	31.6	30.5	29.5	28.9	24																					
NKM-GE 100-200/200/A/BAQE/5.5/4 T MCE55/C	5.5	7.5		12.7					12.6	12.6	12.5	12.5	12.4	12.3	12	11.5	11.4	10.1	8.5																				
NKM-GE 100-200/214A/BAQE/7.5/4 T MCE110/C	7.5	10		15.6					15.4	15.4	15.3	15.2	15.1	15	14.7	14.5	14.3	13.3	11.6	9.8																			
NKM-GE 100-250/250/A/BAQE/11/4 T MCE110/C	11	15		21.1					21	21	21	21	21	21	20.9	20	19.8	18	16																				
NKM-GE 100-250/270/A/BAQE/15/4 T MCE150/C	15	20		25.5					25.5	25.5	25.5	25.3	25.1	25.1	25	24.5	24	22.5	20.5	17.5																			
NKM-GE 125-250/243/A/BAQE/15/4 T MCE150/C	15	20		19.5											19.3	19.3	19.2	19.2	18.7	17.8	16.8	15.5	14.1	12.5	10.9														
NKM-GE 150-200/218/A/BAQE/11/4 T MCE110/C	11	15		13.2											13.1	13	13	12.8	12.5	12.1	11.5	11	10.4	9.7	9	8	7												

**НАСОСЫ НКР-GE С ДВУХПОЛЮСНЫМ ЭЛЕКТРОДВИГАТЕЛЕМ И ПЧ MCE/C**

= 2900 об/мин

МОДЕЛЬ	НОМ. МОЩН. P2		Q, м³/ч (л/мин)	0	6	12	18	24	30	36	42	48	54	60	66	72	78	84	90	102	114	120	150	180	210
	кВт	л.с.		0	100	200	300	400	500	600	700	800	900	1000	1100	1200	1300	1400	1500	1700	1900	2000	2500	3000	3500
НКР-GE 32-125.1/115/A/BAQE/1.1/2 M MCE11/C	1.1	1.5		17.2	17	15	12.5																		
НКР-GE 32-125.1/125/A/BAQE/1.5/2 M MCE15/C	1.5	2		21	20.8	19	16.8																		
НКР-GE 32-125.1/140/A/BAQE/2.2/2 M MCE22/C	2.2	3		27	26.9	25.9	23	19.5																	
НКР-GE 32-125/110/A/BAQE/1.1/2 M MCE11/C	1.1	1.5		15.8	15.2	14.5	12.9	9.9																	
НКР-GE 32-125/120/A/BAQE/1.5/2 M MCE15/C	1.5	2		19.3	18.9	18.2	16.8	14.5																	
НКР-GE 32-125/130/A/BAQE/2.2/2 M MCE22/C	2.2	3		23.6	23.1	23	21.6	19.6	16.8																
НКР-GE 32-125/142/A/ BAQE/3/2 T MCE30/C	3	4		28.6	28	27.6	26.5	24.6	21.8	17.9															
НКР-GE 32-160.1/166/A/BAQE/3/2 T MCE30/C	3	4		35.3	35	33	28																		
НКР-GE 32-160/151/A/BAQE/3/2 T MCE30/C	3	4		30.5	30	29	27	24	19.5																
НКР-GE 32-160/177/A/ BAQE/5,5/2 T MCE55/C	5.5	7.5		43.5	43.2	42.6	41.5	39	36	31.5	25.5														
НКР-GE 32-200.1/205/A/BAQE/5,5/2 T MCE55/C	5.5	7.5		56.6	55.7	52	45.8	36.2																	
НКР-GE 32-200/190/A/BAQE/5,5/2 T MCE55/C	5.5	7.5		46.9	46.5	45	43	40	35	29															
НКР-GE 32-200/210/A/BAQE/7,5/2 T MCE110/C	7.5	10		58.8	58	57	56	53	49	44															
НКР-GE 40-125/107/A/BAQE/1.5/2 M MCE15/C	1.5	2		14.7	14.5	14.3	13.8	13	11.8	10.5	8.6	7													
НКР-GE 40-125/120/A/BAQE/2.2/2 M MCE22/C	2.2	3		19	18.7	18.4	17.8	17	15.9	14.6	13	11													
НКР-GE 40-125/130/A/BAQE/3/2 T MCE30/C	3	4		22.8	22.5	22.3	22	21.2	20.2	19	17.4	15.5	13.5												
НКР-GE 40-125/139/A/BAQE/4/2 T MCE55/C	4	5.5		26.4	26.2	26	25.6	25	24	23	21.5	19.5	17.5	15											
НКР-GE 40-160/158/A/BAQE/5,5/2 T MCE55/C	5.5	7.5		33.7			34	33.4	32.4	31	29.5	27	24												
НКР-GE 40-160/172/A/BAQE/7,5/2 T MCE110/C	7.5	10		40.7			40.2	40.1	39.8	38.5	37.5	35.5	33	30	26.5										
НКР-GE 40-200/210/A/BAQE/11/2 T MCE110/C	11	15		57.1	57	57	56.8	56.5	56	55	53	50	47	43.5	39										
НКР-GE 40-250/230/A/BAQE/15/2 T MCE150/C	15	20		72.5			72.5	72	70	68	66	62.5	60	56	51.5										
НКР-GE 50-125/115/A/BAQE/3/2 T MCE30/C	3	4		17				16.5	16	15.5	15	14.5	13.7	13	12	11	10	9							
НКР-GE 50-125/135/A/BAQE/5,5/2 T MCE55/C	5.5	7.5		24				23.6	23.5	23.2	22.8	22.2	21.5	21	20	19.1	18.5	17.5	16.5	13.4					
НКР-GE 50-125/144/A/BAQE/7,5/2 T MCE110/C	7.5	10		28				27.8	27.5	27.3	27	26.5	25.8	25.3	24.5	23.5	23	21.5	20.5	18	15.5				
НКР-GE 50-160/169/A/BAQE/11/2 T MCE110/C	11	15		39.6					39.5	39.3	39.1	39	38.5	38	37.2	36.5	35	34	32.5						
НКР-GE 50-200/200/A/BAQE/15/2 T MCE150/C	15	20		55.1					54.7	54.6	54	53.5	52	51	49	47.5	45.5	43	41						
НКР-GE 65-125/127/A/BAQE/5,5/2 T MCE55/C	5.5	7.5		19.5						19	18.9	18.7	18.4	18.1	17.5	17.2	16.9	16.5	15.8	14.5	13	12			
НКР-GE 65-125/137/A/BAQE/7,5/2 T MCE110/C	7.5	10		23.5						23.1	23	22.8	22.6	22.5	22	21.6	21.1	20.7	20.2	19	17.5	14.8	12		
НКР-GE 65-160/157/A/BAQE/11/2 T MCE110/C	11	15		32.5								32.3	32	31.9	31.3	30.2	30	29.2	28.7	27	24.8	23.6			
НКР-GE 65-160/173/A/BAQE/15/2 T MCE150/C	15	20		40.1								39.7	39.6	39.5	39.5	39	38.5	38.2	37.5	36	34.5	33.5	26.9		
НКР-GE 80-160/147-127/A/BAQE/11/2 T MCE110/C	11	15		24															22	21.4	20.4	20	17.4	16.8	12
НКР-GE 80-160/153/A/BAQE/15/2 T MCE150/C	15	20		30.5															29	28.4	27.5	27	24.5	21.3	18.3

H (M)

# НКМ-GE / НКР-GE С ПРЕОБРАЗОВАТЕЛЕМ ЧАСТОТЫ МСЕ/С

СТАНДАРТИЗИРОВАННЫЕ КОНСОЛЬНО-МОНОБЛОЧНЫЕ ЦЕНТРОБЕЖНЫЕ НАСОСЫ С МСЕ/С



Консольно-моноблочные центробежные насосы с жесткой муфтой предназначены для широкого ряда применений, таких как:

- Циркуляция горячей воды в системах отопления.
- Циркуляция холодной воды в системах кондиционирования.
- Циркуляция холодной воды в контурах охлаждения.

Наличие ПЧ МСЕ/С обеспечивает высокую эксплуатационную гибкость, позволяя насосу автоматически подстраиваться под различные требования системы и поддерживать в ней постоянный перепад давления. Корпус гидравлики изготовлен из чугуна и отвечает требованиям стандарта DIN-EN 733 (уст. DIN 24255). Опора двигателя изготовлена из чугуна. Фланцы отвечают требованиям стандартов DIN 2533 и DIN 2532 для DN 200. Рабочее колесо из чугуна закрытого типа динамически отбалансировано посредством компенсации осевого усилия при помощи балансировочных отверстий, износное кольцо горловины рабочего колеса для снижения гидравлических потерь (поставляется по запросу). Вал насоса из нержавеющей стали марки AISI 304. Стандартизованное по DIN 24960 торцевое уплотнение графит/карбид кремния с уплотнительными кольцами из EPDM. Насосы комплектуются асинхронным электродвигателем с воздушным охлаждением конструктивного исполнения ВЗ/В5: двухполюсным для моделей НКР-GE и четырехполюсным для НКМ-GE. Ротор вращается на подшипниках увеличенного размера, обеспечивающих низкий уровень шума и длительный срок службы двигателя.

**Скорость вращения:** 1 450–2 900 об/мин.  
**Рабочий диапазон:** расход от 1 до 450 м<sup>3</sup>/ч, напор до 72 м.

**Диапазон температур жидкости:** от -10 до +140 °С.

**Перекачиваемая жидкость:** чистая, не содержащая твердых и абразивных включений, невязкая, неагрессивная, некристаллизованная, химически нейтральная, по характеристикам близкая к воде.

**Монтаж:** допускается крепление в горизонтальном или вертикальном положении с обязательным расположением двигателя выше гидравлики.

**Максимальная температура окружающей среды:** +40 °С.

**Максимальное рабочее давление:** 16 Бар, (1600 кПа), для DN 200 не более 10 Бар.

**Степень защиты:** IP 55.

**Класс изоляции:** F.

**Фланцы:** PN 16 по DIN 2533.

**Специальное исполнение по запросу:** насосы для перекачивания жидкостей отличных от воды; электродвигатели для других напряжений и/или частот; ПЧ с модуляцией сигнала 0-10 В.

МСЕ/П  
СТР. 3

АКСЕССУАРЫ  
СТР. 194

## НАСОСЫ НКМ-GE С ЧЕТЫРЕХПОЛЮСНЫМ ЭЛ. ДВИГ. И ПЧ МСЕ/С ДЛЯ СИСТЕМ ЦИРКУЛЯЦИИ

МОДЕЛЬ	ТИПОРАЗМЕРЫ ФЛАНЦЕВ (мм)		ПИТАНИЕ 50/60 Гц - 1x230 В перем.						ПИТАНИЕ 50 Гц - 3x400 В перем.					
	DN ВСАС. ПАТРУБКА	DN НАПОРН. ПАТРУБКА	КОД	МОДЕЛЬ МСЕ	НОМ. МОЩН. P2		Ином, А	ВЕС, кг	КОД	МОДЕЛЬ МСЕ	НОМ. МОЩН. P2		Ином, А	ВЕС, кг
					кВт	л. с.					кВт	л. с.		
НКМ-GE 32-125.1/140	50	32	60142859	МСЕ11/С	0,25	0,33	4,7	36						
НКМ-GE 32-125/142	50	32	60143037	МСЕ11/С	0,37	0,50	5,5	39						
НКМ-GE 32-160.1/169	50	32	60143038	МСЕ11/С	0,37	0,50	5,5	38						
НКМ-GE 32-160/169	50	32	60142862	МСЕ11/С	0,55	0,75	6,9	46						
НКМ-GE 32-200.1/200	50	32	60142863	МСЕ11/С	0,55	0,75	6,9	55						
НКМ-GE 32-200/219	50	32	60192245	МСЕ11/С	1,10	1,50	10,4	66	60192104	МСЕ30/С	1,10	1,50	подлежит определению	68,6
НКМ-GE 40-125/142	65	40	60142868	МСЕ11/С	0,55	0,75	6,9	51						
НКМ-GE 40-160/166	65	40	60192246	МСЕ11/С	0,75	1,00	9,9	54	60192105	МСЕ30/С	0,75	1,00	2,7	56,6
НКМ-GE 40-200/219	65	40	60192247	МСЕ15/С	1,50	2,00	14,0	70	60192107	МСЕ30/С	1,50	2,00	подлежит определению	72,6
НКМ-GE 40-250/260	65	40							60192248	МСЕ30/С	3,00	4,00	7,2	98
НКМ-GE 50-125/141	65	50	60192249	МСЕ11/С	0,75	1,00	9,7	55	60192108	МСЕ30/С	0,75	1,00	t.b.d.	57,6
НКМ-GE 50-160/177	65	50	60192250	МСЕ15/С	1,50	2,00	13,7	64	60192106	МСЕ30/С	1,50	2,00	t.b.d.	66,6
НКМ-GE 50-200/219	65	50							60192251	МСЕ30/С	3,00	4,00	6,7	90
НКМ-GE 50-250/263	65	50							60192252	МСЕ30/С	4,00	5,50	9,4	105
НКМ-GE 65-125/144	80	65	60192253	МСЕ11/С	1,10	1,50	10,9	65	60192109	МСЕ30/С	1,10	1,50	подлежит определению	67,6
НКМ-GE 65-160/153	80	65	60192254	МСЕ11/С	1,10	1,50	11,2	67	60192110	МСЕ30/С	1,10	1,50	подлежит определению	69,6
НКМ-GE 65-160/177	80	65	60192255	МСЕ22/С	2,20	3,00	17,3	80	60192111	МСЕ30/С	2,20	3,00	5,8	82,6
НКМ-GE 65-200/210	80	65							60192256	МСЕ30/С	3,00	4,00	7,8	97
НКМ-GE 65-200/219	80	65							60192257	МСЕ55/С	4,00	5,50	8,8	105
НКМ-GE 65-250/263	80	65							60192258	МСЕ55/С	5,50	7,50	12,7	168
НКМ-GE 65-315/309	80	65							60167494	МСЕ110/С	11,00	15,00	26,6	263
НКМ-GE 80-160/163	100	80							60192262	МСЕ22/С	2,20	3,00	19,6	87
НКМ-GE 80-160/163	100	80							60192112	МСЕ30/С	2,20	3,00	подлежит определению	89,6
НКМ-GE 80-160/177	100	80							60192263	МСЕ30/С	3,00	4,00	7,6	96
НКМ-GE 80-200/222	100	80							60192264	МСЕ55/С	5,50	7,50	12,9	156
НКМ-GE 80-250/270	100	80							60167495	МСЕ110/С	11,00	15,00	24,4	237
НКМ-GE 80-315/305	100	80							60167496	МСЕ150/С	15,00	20,00	34,7	294
НКМ-GE 100-200/200	125	100							60192265	МСЕ55/С	5,50	7,50	13,7	169
НКМ-GE 100-200/214	125	100							60167497	МСЕ110/С	7,50	10,00	17,7	181
НКМ-GE 100-250/250	125	100							60167498	МСЕ110/С	11,00	15,00	26,0	245
НКМ-GE 100-250/270	125	100							60167499	МСЕ150/С	15,00	20,00	33,2	268
НКМ-GE 125-250/243	150	125							60167501	МСЕ150/С	15,00	20,00	36,7	305
НКМ-GE 150-200/218	200	150							60167502	МСЕ110/С	11,00	15,00	27,8	406



# НКР-GE С ПРЕОБРАЗОВАТЕЛЕМ ЧАСТОТЫ МСЕ/С

КОНСОЛЬНО-МОНОБЛОЧНЫЕ ЦЕНТРОБЕЖНЫЕ НАСОСЫ С ПРЕОБРАЗОВАТЕЛЕМ ЧАСТОТЫ



## НАСОСЫ НКР-GE С ДВУХПОЛЮСНЫМ ЭЛЕКТРОДВИГАТЕЛЕМ И ПЧ МСЕ/С ДЛЯ СИСТЕМ ЦИРКУЛЯЦИИ

МОДЕЛЬ	ТИПОРАЗМЕРЫ ФЛАНЦЕВ (мм)		ПИТАНИЕ 50/60 Гц - 1x230 В перем.				ПИТАНИЕ 50 Гц - 3x400 В перем.							
	DN ВСАС. ПАТРУБКА	DN НАПОРН. ПАТРУБКА	КОД	МОДЕЛЬ МСЕ	НОМ. МОЩН. P2		КОД	МОДЕЛЬ МСЕ	НОМ. МОЩН. P2		Ином, А	ВЕС, кг		
					кВт	л. с.			кВт	л. с.				
НКР-GE 32-125.1/115	50	32	60192113	МСЕ11/С	1,10	1,5		51	60192134	МСЕ30/С	1,10	1,5	подлежит определению	53,6
НКР-GE 32-125.1/125	50	32	60192114	МСЕ15/С	1,50	2,0		56	60192135	МСЕ30/С	1,50	2,0	подлежит определению	58,6
НКР-GE 32-125.1/140	50	32	60192115	МСЕ22/С	2,20	3,0		58	60192136	МСЕ30/С	2,20	3,0	5,6	60,6
НКР-GE 32-125/110	50	32	60192116	МСЕ11/С	1,10	1,5		44	60192137	МСЕ30/С	1,10	1,5	подлежит определению	46,6
НКР-GE 32-125/120	50	32	60192117	МСЕ15/С	1,50	2,0		56	60192138	МСЕ30/С	1,50	2,0	подлежит определению	58,6
НКР-GE 32-125/130	50	32	60192118	МСЕ22/С	2,20	3,0		58	60192139	МСЕ30/С	2,20	3,0	подлежит определению	60,6
НКР-GE 32-125/142	50	32							60192119	МСЕ30/С	3,00	4,00	7,0	76
НКР-GE 32-160.1/166	50	32							60192120	МСЕ30/С	3,00	4,00	6,7	70
НКР-GE 32-160.1/177	50	32							60192121	МСЕ55/С	4,00	5,5	подлежит определению	73
НКР-GE 32-160/151	50	32							60192123	МСЕ30/С	3,00	4,0	7,1	70
НКР-GE 32-160/177	50	32							60192124	МСЕ55/С	5,50	7,5	12,7	114
НКР-GE 32-200.1/205	50	32							60192125	МСЕ55/С	5,50	7,5	11,4	114
НКР-GE 32-200/190	50	32							60192126	МСЕ55/С	5,50	7,5	12,3	126
НКР-GE 32-200/210	50	32							60167568	МСЕ110/С	7,50	10,0	17,1	135
НКР-GE 40-125/107	65	40	60192127	МСЕ15/С	1,50	2,0		61	60192140	МСЕ30/С	1,50	2,0	подлежит определению	63,6
НКР-GE 40-125/120	65	40	60192128	МСЕ22/С	2,20	3,0		74	60192141	МСЕ30/С	2,20	3,0	подлежит определению	76,6
НКР-GE 40-125/130	65	40							60192129	МСЕ30/С	3,00	4,0	7,2	85
НКР-GE 40-125/139	65	40							60192130	МСЕ55/С	4,00	5,5	9,6	107
НКР-GE 40-160/158	65	40							60192122	МСЕ55/С	5,50	7,5	12,4	119
НКР-GE 40-160/172	65	40							60167569	МСЕ110/С	7,50	10,0	17,1	127
НКР-GE 40-200/210	65	40							60167570	МСЕ110/С	11,00	15,0	24,9	207
НКР-GE 40-250/230	65	40							60167571	МСЕ150/С	15,00	20,0	34,5	220
НКР-GE 50-125/115	65	50							60192131	МСЕ30/С	3,00	4,0	7,2	87
НКР-GE 50-125/135	65	50							60192132	МСЕ55/С	5,50	7,5	12,6	124
НКР-GE 50-125/144	65	50							60167572	МСЕ110/С	7,50	10,0	17,1	133
НКР-GE 50-160/169	65	50							60167573	МСЕ110/С	11,00	15,0	24,0	132
НКР-GE 50-200/200	65	50							60167574	МСЕ150/С	15,00	20,0	32,5	216
НКР-GE 65-125/127	80	65							60192133	МСЕ55/С	5,50	7,5	12,8	122
НКР-GE 65-125/137	80	65							60167575	МСЕ110/С	7,50	10,0	17,4	131
НКР-GE 65-160/157	80	65							60167576	МСЕ110/С	11,00	15,0	23,4	202
НКР-GE 65-160/173	80	65							60167577	МСЕ150/С	15,00	20,0	33,5	212
НКР-GE 80-160/147-127	100	80							60167578	МСЕ110/С	11,00	15,0	24,1	215
НКР-GE 80-160/153	100	80							60167579	МСЕ150/С	15,00	20,0	32,6	221

# СТАНДАРТИЗОВАННЫЕ ЦЕНТРОБЕЖНЫЕ НАСОСЫ С ПЧ ДЛЯ ЦИРКУЛЯЦИОННЫХ СИСТЕМ

РАБОЧИЙ ДИАПАЗОН

## НАСОСЫ KDNE С ЧЕТЫРЕХПОЛЮСНЫМ ЭЛЕКТРОДВИГАТЕЛЕМ И ПЧ МСЕ/С

= 1450 об/мин

МОДЕЛЬ	Q, м³/ч (л/мин)	0	3	6	12	18	24	30	36	42	48	54	60	66	72	78	84	90	102	114
		0	50	100	200	300	400	500	600	700	800	900	1000	1100	1200	1300	1400	1500	1700	1900
KDNE 32-125.1/140/A/BAQE/1/0,55/4 M MCE11/C		6.6	6.6	6.4	5.1															
KDNE 32-125/142/A/BAQE/1/0,75/4 M MCE11/C		6.9		6.75	6.15	4.5														
KDNE 32-160.1/177/A/BAQE/1/0.75/4 M MCE11/C		9	9.8	9.5	6.6															
KDNE 32-160/177/A/BAQE/1/1,1/4 M MCE11/C		10.5		10.4	9.6	7.8														
KDNE 32-200.1/207/A/BAQE/1/1.1/4 M MCE11/C		13.8	13.8	13	8.9															
KDNE 32-200/200/A/BAQE/1/1,1/4 M MCE11/C		12.6		12.3	11.1	8.7														
KDNE 32-200/219/A/BAQE/1/2,2/4 M MCE22/C		15.7		15.4	14.8	13	9.8													
KDNE 40-125/142/A/BAQE/1/1.1/4 M MCE11/C		6.7		6.6	6.5	6	5.3	4.1												
KDNE 40-160/161/A/BAQE/1/1,1/4 M MCE11/C		8.6		8.5	8.4	8	7.1	5.6												
KDNE 40-160/177/A/BAQE/1/1,5/4 M MCE15/C		10.7		10.7	10.6	10.2	9.5	8.3												
KDNE 40-200/180/A/BAQE/1/1,1/4 M MCE11/C		9.7		9.7	9.4	8.8	7.2													
KDNE 40-200/200/A/BAQE/1/1,5/4 M MCE15/C		12.2		12.1	12	11.7	10.4	8.6												
KDNE 40-200/219/A/BAQE/1/2,2/4 M MCE22/C		15		15	15	14.7	13.8	12.4	10.4											
KDNE 40-250/230/A/BAQE/1/2,2/4 M MCE22/C		17.4			17.2	16.5	15.3	13.7												
KDNE 40-250/240/A/BAQE/1/3/4 T MCE30/C		19.1			19	18.2	17	15.5												
KDNE 40-250/260/A/BAQE/1/4/4 T MCE55/C		22.7			22.6	22.1	21	19.5												
KDNE 50-125/139/A/BAQE/1/1,1/4 M MCE11/C		6.3			6.2	6.1	5.9	5.6	5.2	4.8	4.2									
KDNE 50-125/144/A/BAQE/1/1,5/4 M MCE15/C		6.7			6.7	6.6	6.4	6.2	5.8	5.3	4.8	4.1								
KDNE 50-160/137/A/BAQE/1/1,1/4 M MCE11/C		6			6	5.9	5.6	5.2	4.8											
KDNE 50-160/153/A/BAQE/1/1,5/4 M MCE15/C		7.6			7.6	7.5	7.4	7.2	6.7											
KDNE 50-160/169/A/BAQE/1/2,2/4 M MCE22/C		9.4			9.3	9.2	9.2	9.1	8.8											
KDNE 50-160/177/A/BAQE/1/3/4 T MCE30/C		10.4			10.3	10.3	10.2	10.1	9.95											
KDNE 50-200/170/A/BAQE/1/1,5/4 M MCE15/C		9.5			9.3	9.2	8.8	8	6.85											
KDNE 50-200/190/A/BAQE/1/2,2/4 M MCE22/C		11.8			11.7	11.6	11.4	10.8	10.1	8.9										
KDNE 50-200/210/A/BAQE/1/3/4 T MCE30/C		14.6			14.6	14.5	14.4	13.9	13.2	12.2	11									
KDNE 50-200/219/A/BAQE/1/4/4 T MCE55/C		16			16	16	15.9	15.4	14.2	13.8	12.7	11.4								
KDNE 50-250/220/A/BAQE/1/3/4 T MCE30/C		15.9			15.7	15.6	15.4	14.9	13.8	12.4	10.5									
KDNE 50-250/263/A/BAQE/1/5,5/4 T MCE55/C		23			23	22.9	22.8	22.5	21.7	20.6	19.4	17.5								
KDNE 65-125/130/A/BAQE/1/1,1/4 M MCE11/C		5.1					4.9	4.75	4.6	4.3	4.1	3.8	3.3	2.8						
KDNE 65-125/144/A/BAQE/1/1.5/4 M MCE15/C		6.4					6.35	6.25	6.2	5.9	5.7	5.4	5	4.65	4.2	3.7				
KDNE 65-160/137/A/BAQE/1/1,1/4 M MCE11/C		5.8					5.7	5.4	5.2	4.75	4.3	3.7								
KDNE 65-160/153/A/BAQE/1/1,5/4 M MCE15/C		7.3					7.2	7.2	6.9	6.7	6.3	5.8	5.25							
KDNE 65-160/169/A/BAQE/1/2,2/4 M MCE22/C		9.1					9.1	9	8.9	8.7	8.4	8	7.6	7.1	6.4					
KDNE 65-160/177/A/BAQE/1/3/4 T MCE30/C		10					10	9.9	9.8	9.7	9.45	9.1	8.7	8.2	7.5					
KDNE 65-200/180/A/BAQE/1/2,2/4 M MCE22/C		10.4				10.4	10.4	10.3	10.2	10	9.5	8.8	8.1							
KDNE 65-200/190/A/BAQE/1/3/4 T MCE30/C		12.1				12	12	12	11.9	11.5	11.1	10.5	9.8	8.8						
KDNE 65-200/219/A/BAQE/1/5,5/4 T MCE55/C		16.2				16.2	16.2	16.1	16	15.9	15.8	15.4	15	14.4	13.5	12.7				
KDNE 65-250/240/A/BAQE/1/5,5/4 T MCE55/C		19					19	18.9	18.5	18.1	17.5	16.8	16	14.7	13.6					
KDNE 65-250/263/A/BAQE/1/7,5/4 T MCE110/C		23.2					23	23	22.9	22.5	22.2	21.6	20.8	19.8	18.6	17.4	16			
KDNE 65-315/260/A/BAQE/1/7,5/4 T MCE110/C		22.3					22.2	22.1	22	21.5	21	20.5	20	19.2	18.4	17	16	15		
KDNE 65-315/290/A/BAQE/1/11/4 T MCE110/C		28.2					28.2	28.1	28	27.8	27.3	27	26.5	25.5	25	24	23.1	22	19.5	
KDNE 65-315/320/A/BAQE/1/15/4 T MCE150/C		35.7					35.4	35.3	35.2	35.1	35	34.8	34.5	33.8	33.5	32.5	31.5	30.8	28	24.8

H  
(M)

ЦЕНТРОБЕЖНЫЕ  
НАСОСЫ

# СТАНДАРТИЗОВАННЫЕ ЦЕНТРОБЕЖНЫЕ НАСОСЫ С ПЧ ДЛЯ ЦИРКУЛЯЦИОННЫХ СИСТЕМ

РАБОЧИЙ ДИАПАЗОН

## НАСОСЫ KDNE С ЧЕТЫРЕХПОЛЮСНЫМ ЭЛЕКТРОДВИГАТЕЛЕМ

> 1450 об/мин

### И ПЧ МСЕ/С

МОДЕЛЬ	Q, м³/ч (л/мин)	0	42	48	54	60	66	72	78	84	90	102	114	120	150	180	210	240	270	300	330	360	390	420
		0	700	800	900	1000	1100	1200	1300	1400	1500	1700	1900	2000	2500	3000	3500	4000	4500	5000	5500	6000	6500	7000
KDNE 80-160/153/A/ BAQE/1/2,2/4 T MCE22/C	H (M)	7.3	7.1	6.9	6.7	6.5	6.3	6	5.75	5.4	5.2	4.55	3.9	3.6										
KDNE 80-160/161/A/ BAQE/1/3/4 T MCE30/C		8.2	8	7.9	7.75	7.5	7.3	7.05	6.8	6.5	6.25	5.6	4.9	4.6										
KDNE 80-160/177/A/ BAQE/1/4/4 T MCE55/C		10	9.9	9.85	9.8	9.7	9.5	9.3	9.1	8.85	8.7	8.1	7.25	6.9										
KDNE 80-200/170/A/ BAQE/1/3/4 T MCE30/C		9.2	9.1	9	8.7	8.5	8.2	7.8	7.5	7.1	6.7	5.6												
KDNE 80-200/200/A/ BAQE/1/5,5/4 T MCE55/C		12.7	12.6	12.6	12.6	12.5	12.4	12.3	12	11.6	11.4	10.5	9.4	8.8										
KDNE 80-200/222/A/ BAQE/1/7,5/4 T MCE110/C		15.9	15.9	15.8	15.7	15.6	15.6	15.5	15.4	15.3	15	14.3	13.4	12.8										
KDNE 80-250/230/A/ BAQE/1/7,5/4 T MCE110/C		17.3	17.3	17.2	17.1	17	16.9	16.8	16.5	16	15.5	14.3	12.4											
KDNE 80-250/260/A/ BAQE/1/11/4 T MCE110/C		22.6	22.5	22.5	22.4	22.3	22.2	22.1	22	21.8	21.4	20.6	19.6	19	15.1									
KDNE 80-250/270/A/ BAQE/1/15/4 T MCE150/C		24.5	24.4	24.4	24.4	24.3	24.2	24.1	24	23.7	23.3	22.4	21.4	20.7	16.3									
KDNE 80-315/290/A/ BAQE/1/15/4 T MCE150/C		27.8		27.8	27.8	27.7	27.7	27.6	27.6	27.5	27.4	26.5	25	24.6	19.1									
KDNE 100-200/180/A/ BAQE/1/5,5/4 T MCE55/C		10.1				10.1	10.1	10	9.9	9.7	9.5	9.1	8.5	8.3	7	5.4								
KDNE 100-200/200/A/ BAQE/1/7,5/4 T MCE110/C		12.9				12.8	12.8	12.8	12.7	12.6	12.5	12.2	11.8	11.6	10.4	8.8								
KDNE 100-200/219/A/ BAQE/1/11/4 T MCE110/C		16				15.7	15.7	15.6	15.6	15.5	15.5	15.3	15.1	15	14	12.5	10.8							
KDNE 100-250/240/A/ BAQE/1/11/4 T MCE110/C		18.5				18.3	18.3	18.3	18.2	18.1	18	17.9	17.6	17.4	15.7	13.3								
KDNE 100-250/260/A/ BAQE/1/15/4 T MCE150/C		22.3				22.1	22.1	22.1	22	21.9	21.8	21.7	21.5	21.4	19.8	17.7	15.1							
KDNE 100-315/275/A/ BAQE/1/15/4 T MCE150/C		25.1				25	25	25	24.9	24.8	24.7	24.6	24.4	24	22	19								
KDNE 125-250/230/A/ BAQE/1/15/4 T MCE150/C		16.6										16.6	16.6	16.5	16.3	15.6	14.8	13.8	12.5	12.3	9.5			
KDNE 150-200/218-182/A/ BAQE/1/11/4 T MCE110/C		10.4										10.4	10.4	10.3	10.2	9.9	9.5	9.1	8.6	8.1	7.4	6.6	5.8	
KDNE 150-200/224/A/ BAQE/1/15/4 T MCE150/C		13.8										13.6	13.6	13.5	13.3	13	12.6	12.2	11.7	11.2	10.6	9.9	9.2	8.2

ЦЕНТРОБЕЖНЫЕ  
НАСОСЫ

# СТАНДАРТИЗОВАННЫЕ ЦЕНТРОБЕЖНЫЕ НАСОСЫ С ПЧ ДЛЯ ЦИРКУЛЯЦИОННЫХ СИСТЕМ

РАБОЧИЙ ДИАПАЗОН

## НАСОСЫ KDNE С ДВУХПОЛЮСНЫМ ЭЛЕКТРОДВИГАТЕЛЕМ И ПЧ МСЕ/С

> 2900 об/мин

МОДЕЛЬ	Q, м³/ч (л/мин)	0	6	12	18	24	30	36	42	48	54	60	66	72	78	84	90	102	114	120	150	180	210	240
		0	100	200	300	400	500	600	700	800	900	1000	1100	1200	1300	1400	1500	1700	1900	2000	2500	3000	3500	4000
KDNE 32-125.1/110/A/BAQE/1/1,5/2 M MCE15/C		15.5	15.2	13.9	11.5																			
KDNE 32-125.1/130/A/BAQE/1/2,2/2 M MCE22/C		22.3	22.2	21.3	19																			
KDNE 32-125.1/140/A/BAQE/1/3/2 T MCE30/C		26.5	26.4	25.6	23.4	20.1																		
KDNE 32-125/125/A/BAQE/1/2,2/2 M MCE22/C		20.9		20.1	18.9	16.9	13.5																	
KDNE 32-125/130/A/BAQE/1/3/2 T MCE30/C		22.9		22	21	19.1	16.2																	
KDNE 32-125/142/A/BAQE/1/4/2 T MCE55/C		27.8		27	26.1	24.5	21.7	18																
KDNE 32-160.1/137/A/BAQE/1/1,5/2 M MCE15/C		21.5	21.2	19.3																				
KDNE 32-160.1/145/A/BAQE/1/2,2/2 M MCE22/C		24.7	24.5	22.3	16.5																			
KDNE 32-160.1/153/A/BAQE/1/3/2 T MCE30/C		28.3	28	26	20.5																			
KDNE 32-160.1/177/A/BAQE/1/5,5/2 T MCE55/C		39.5	39.3	38.2	34.5	26																		
KDNE 32-160/145/A/BAQE/1/3/2 T MCE30/C		27		25.8	23.9	21.2	16.9																	
KDNE 32-160/161/A/BAQE/1/5,5/2 T MCE55/C		34		33	31.7	29.1	25.5																	
KDNE 32-160/177/A/BAQE/1/7,5/2 T MCE110/C		41.8		41.5	40.5	38.4	35.3	31.4																
KDNE 32-200.1/170/A/BAQE/1/3/2 T MCE30/C		34.3	34.2	31.9	23.5																			
KDNE 32-200.1/190/A/BAQE/1/5,5/2 T MCE55/C		45.3	44.7	41.5	35.5																			
KDNE 32-200.1/207/A/BAQE/1/7,5/2 T MCE110/C		55.3	55	51.8	46.4	37																		
KDNE 32-200/180/A/BAQE/1/5,5/2 T MCE55/C		39		38.5	36.5	32.5	28																	
KDNE 32-200/200/A/BAQE/1/7,5/2 T MCE110/C		51		49	48	45	40.5	35																
KDNE 32-200/210/A/BAQE/1/11/2 T MCE110/C		57		56	55	52.5	48.5	43	36															
KDNE 32-200/219/A/BAQE/1/15/2 T MCE150/C		63		62	61	59	56.5	52.5	46.5	39.5														
KDNE 40-125/120/A/BAQE/1/3/2 T MCE30/C		18.5		18	17.5	17	16	15	13.5	11.8														
KDNE 40-125/142/A/BAQE/1/5,5/2 T MCE55/C		26.8		26.6	26.4	26	25.3	24.4	23	21.4	19.4	17												
KDNE 40-160/145/A/BAQE/1/5,5/2 T MCE55/C		27.5			27.4	27	25.7	24.2	22.1	19.5														
KDNE 40-160/161/A/BAQE/1/7,5/2 T MCE110/C		34.5			34.5	34.4	33.7	32.3	30.5	28.5	25.8	22.5												
KDNE 40-160/177/A/BAQE/1/11/2 T MCE110/C		42.6			42.5	42.4	42	41.5	40	38.5	35	33	30											
KDNE 40-200/180/A/BAQE/1/7,5/2 T MCE110/C		38.8			38.5	38	37	35	32.5	29	25													
KDNE 40-200/200/A/BAQE/1/11/2 T MCE110/C		48.7			48.4	48.2	47.5	46.5	44	41.5	38.5	34.5												
KDNE 40-200/219/A/BAQE/1/15/2 T MCE150/C		60			59.8	59.7	59.4	59	57	55	52.5	49.5	46	40										
KDNE 40-250/220/A/BAQE/1/15/2 T MCE150/C		63.1			62.8	62.5	61	59	57	55	52	48												
KDNE 50-125/125/A/BAQE/1/5,5/2 T MCE55/C		19.8					19.4	19	18.5	17.9	17.4	16.6	16	15.1	14	13	11.8							
KDNE 50-125/139/A/BAQE/1/7,5/2 T MCE110/C		24.7					24.5	24.3	24	23.5	23	22.4	21.6	20.8	20	19.2	18	15.5						
KDNE 50-125/144/A/BAQE/1/11/2 T MCE110/C		25.9					26.5	26.4	26.1	25.6	25.1	24.5	24	23.2	22.3	21.5	20.5	17.8	15					
KDNE 50-160/145/A/BAQE/1/7,5/2 T MCE110/C		27.2					27	26.9	26.6	26.4	25.5	25	23.8	23	21.5	20.5	19							
KDNE 50-160/161/A/BAQE/1/11/2 T MCE110/C		33.8					33.7	33.7	33.6	33.6	33.3	32.5	31.8	31	29.8	28.5	27.5							
KDNE 50-160/177/BAQE/1/15/2 T MCE150/C		41.6					41.5	41.5	41.3	41.2	41	40.6	40.5	39.5	38.8	38	36.7	33.5						
KDNE 50-200/180/A/BAQE/1/11/2 T MCE110/C		42.5					42	41.7	41.4	40.5	39.5	38	36	34	32	29								
KDNE 50-200/190/A/BAQE/1/15/2 T MCE150/C		47.2					46.8	46.6	46	45.7	44.5	43.5	42	40	38	35.5	33							
KDNE 65-125/120-110/A/BAQE/1/5,5/2 T MCE55/C		16								14.4	14	13.6	13.1	12.8	12.2	11.9	11.4	10.2	8.7	8				
KDNE 65-125/130/A/BAQE/1/7,5/2 T MCE110/C		21								19.6	19.5	19.1	18.9	18.5	18	17.5	17	15.7	14.2	13.2				
KDNE 65-125/144/A/BAQE/1/11/2 T MCE110/C		25.6								25.5	25.4	25.2	25	24.6	24.3	24	23.4	22.5	21.1	20.2	16			
KDNE 65-160/137/A/BAQE/1/7,5/2 T MCE110/C		23.1								22.4	22	21.7	21.3	20.5	19.7	19	18	16						
KDNE 65-160/153/A/BAQE/1/11/2 T MCE110/C		29.1								28.8	28.5	28.6	28.5	28	27.5	26.6	26	24	22	21				
KDNE 65-160/169/A/BAQE/1/15/2 T MCE150/C		36.4								36.3	36.2	36.1	36	35.7	35.3	34.7	34	32.7	31	30				
KDNE 65-200/170/A/BAQE/1/15/2 T MCE150/C		37.2								36.8	36.7	36.6	36.5	36	35	34	32.5	30	27	25				
KDNE 80-160/153-136/A/BAQE/1/15/2 T MCE150/C		25.6															24.5	23.8	23	22.5	20.2	17.5	15	11.8

H  
(м)

ЦЕНТРОБЕЖНЫЕ  
НАСОСЫ

# KDNE С ПРЕОБРАЗОВАТЕЛЕМ ЧАСТОТЫ МСЕ/С

СТАНДАРТИЗОВАННЫЕ ЦЕНТРОБЕЖНЫЕ НАСОСЫ С ПРЕОБРАЗОВАТЕЛЕМ ЧАСТОТЫ МСЕ/С



Стандартизованные центробежные насосы в сборе с эластичной муфтой и ПЧ МСЕ/С на общей раме предназначены для широкого ряда применений, таких как:

- Циркуляция горячей воды в системах отопления.
- Циркуляция холодной воды в системах кондиционирования.
- Циркуляция холодной воды в контурах охлаждения.

ПЧ МСЕ/С производства DAB обеспечивает предельные эксплуатационную гибкость и производительность, позволяя насосу автоматически подстраиваться под различные требования системы и поддерживать в ней постоянный перепад давления. Корпус гидравлики изготовлен из чугуна и отвечает требованиям стандарта DIN-EN 733 (уст. DIN 24255). Фланец торцевого уплотнения и опора двигателя изготовлены из чугуна. Фланцы отвечают требованиям стандарта DIN 2533 (DIN 2532 для DN 200).

Рабочее колесо из чугуна закрытого типа динамически отбалансировано посредством компенсации осевого усилия при помощи балансировочных отверстий, износное кольцо горловины рабочего колеса для снижения гидравлических потерь (поставляется по запросу). Вал насоса выполнен из нержавеющей стали и вращается на подшипниках увеличенного размера, размещенных в промежуточной опоре гидравлической части насоса, заполненной жидкой смазкой. Стандартизованное по DIN 24960 торцевое уплотнение графит/карбид кремния с уплотнительными кольцами из EPDM. По запросу поставляются насосы с сальниковым уплотнением. Насосы комплектуются двух или четырехполюсным асинхронным электродвигателем с воздушным охлаждением. Для обеспечения низкого уровня шума и увеличения срока службы двигателя ротор вращается на подшипниках увеличенного размера. Электрическая защита: исполнение двигателя соответствует требованиям директивы по электромагнитной совместимости ЕЕС 89/336 и последующих поправок, Директивы по низковольтному оборудованию ЕЕС 73/23 и последующих поправок, а также требованиям стандартов CEI 2-3.

**Конструктивное исполнение:** В3.  
**Скорость вращения:** 1 450–2 900 об/мин.  
**Рабочий диапазон:** расход от 1 до 440 м³/ч, напор до 70 м.

**Диапазон температуры жидкости:** от -10 °С до +140 °С.

**Перекачиваемая жидкость:** чистая, не содержащая твердых и абразивных включений, невязкая, неагрессивная, некристаллизованная, химически нейтральная, по характеристикам аналогичная воде.

**Максимальная температура окружающей среды:** +40 °С.

**Максимальное рабочее давление:** 16 Бар, 1 600 кПа (для DN 200 не более 10 Бар).

**Степень защиты:** IP 55.

**Класс изоляции:** F.

**Фланцы:**

PN 16 по DIN 2533

PN 10 по DIN 2532 для DN 200.

**Монтаж:** в горизонтальном положении.

**Специальное исполнение по запросу.**

МСЕ/Р  
СТР. 3

АКСЕССУАРЫ  
СТР. 194

## НАСОСЫ KDNE С ЧЕТЫРЕХПОЛЮСНЫМ ЭЛ.ДВИГ. И ПЧ МСЕ/С - РАБОЧЕЕ КОЛЕСО ИЗ ЧУГУНА ДЛЯ СИСТЕМ ЦИРКУЛЯЦИИ

МОДЕЛЬ	ТИПОРАЗМЕРЫ ФЛАНЦЕВ (мм)	
	DN В САС. ПАТРУБКА	DN НАПОР. ПАТРУБКА
KDNE 32-125.1/140	50	32
KDNE 32-125/142	50	32
KDNE 32-160.1/177	50	32
KDNE 32-160/177	50	32
KDNE 32-200.1/207	50	32
KDNE 32-200/200	50	32
KDNE 32-200/219	50	32
KDNE 40-125/142	65	40
KDNE 40-160/161	65	40
KDNE 40-160/177	65	40
KDNE 40-200/180	65	40
KDNE 40-200/200	65	40
KDNE 40-200/219	65	40
KDNE 40-250/230	65	40
KDNE 40-250/240	65	40
KDNE 40-250/260	65	40

ПИТАНИЕ 50/60 Гц - 1x230 В перем.					ПИТАНИЕ 50 Гц - 3x400 В перем.				
КОД	МОДЕЛЬ МСЕ	НОМ. МОЩН. P2		ВЕС, кг	КОД	МОДЕЛЬ МСЕ	НОМ. МОЩН. P2		ВЕС, кг
		кВт	л. с.				кВт	л. с.	
60142983	МСЕ11/С	0,55	0,75	87					
60192194	МСЕ11/С	0,75	1	88	60192167	МСЕ30/С	0,75	1	90,6
60192195	МСЕ11/С	0,75	1	95	60192168	МСЕ30/С	0,75	1	97,6
60192196	МСЕ11/С	1,1	1,5	97	60192169	МСЕ30/С	1,1	1,5	99,6
60192197	МСЕ11/С	1,1	1,5	110	60192170	МСЕ30/С	1,1	1,5	112,6
60192198	МСЕ11/С	1,1	1,5	105	60192171	МСЕ30/С	1,1	1,5	107,6
60192199	МСЕ22/С	2,2	3	106	60192172	МСЕ30/С	2,2	3	108,6
60192200	МСЕ11/С	1,1	1,5	90	60192173	МСЕ30/С	1,1	1,5	92,6
60192201	МСЕ11/С	1,1	1,5	95	60192174	МСЕ30/С	1,1	1,5	97,6
60192202	МСЕ15/С	1,5	2	105	60192175	МСЕ30/С	1,5	2	107,6
60192203	МСЕ11/С	1,1	1,5	105	60192176	МСЕ30/С	1,1	1,5	107,6
60192204	МСЕ15/С	1,5	2	109	60192177	МСЕ30/С	1,5	2	111,6
60192205	МСЕ22/С	2,2	3	115	60192178	МСЕ30/С	2,2	3	117,6
60192206	МСЕ22/С	2,2	3	133	60192181	МСЕ30/С	2,2	3	135,6
					60192207	МСЕ30/С	3	4	158
					60192208	МСЕ55/С	4	5,5	209

# КDNE С ПРЕОБРАЗОВАТЕЛЕМ ЧАСТОТЫ МСЕ/С

СТАНДАРТИЗОВАННЫЕ ЦЕНТРОБЕЖНЫЕ НАСОСЫ С ПРЕОБРАЗОВАТЕЛЕМ ЧАСТОТЫ МСЕ/С



## НАСОСЫ КDNE С ЧЕТЫРЕХПОЛЮСНЫМ ЭЛ.ДВИГ. И ПЧ МСЕ/С - РАБОЧЕЕ КОЛЕСО ИЗ ЧУГУНА ДЛЯ СИСТЕМ ЦИРКУЛЯЦИИ

МОДЕЛЬ	ТИПОРАЗМЕРЫ ФЛАНЦЕВ (мм)		ПИТАНИЕ 50/60 Гц - 1x230 В перем.				ПИТАНИЕ 50 Гц - 3x400 В перем.					
	DN В САС. ПАТРУБКА	DN НАПОРН. ПАТРУБКА	КОД	МОДЕЛЬ МСЕ	НОМ. МОЩН. P2		ВЕС, КГ	КОД	МОДЕЛЬ МСЕ	НОМ. МОЩН. P2		ВЕС, КГ
					кВт	л. с.				кВт	л. с.	
КDNE 50-125/139	65	50	60192209	МСЕ11/С	1,1	1,5	97	60192182	МСЕ30/С	1,1	1,5	99,6
КDNE 50-125/144	65	50	60192210	МСЕ15/С	1,5	2	105	60192179	МСЕ30/С	1,5	2	107,6
КDNE 50-160/137	65	50	60192211	МСЕ11/С	1,1	1,5	104	60192180	МСЕ30/С	1,1	1,5	106,6
КDNE 50-160/153	65	50	60192212	МСЕ15/С	1,5	2	107	60192183	МСЕ30/С	1,5	2	109,6
КDNE 50-160/169	65	50	60192213	МСЕ22/С	2,2	3	111	60192184	МСЕ30/С	2,2	3	113,6
КDNE 50-160/177	65	50						60192214	МСЕ30/С	3	4	119
КDNE 50-200/170	65	50	60192215	МСЕ15/С	1,5	2	118	60192185	МСЕ30/С	1,5	2	120,6
КDNE 50-200/190	65	50	60192216	МСЕ22/С	2,2	3	127	60192186	МСЕ30/С	2,2	3	129,6
КDNE 50-200/210	65	50						60192217	МСЕ30/С	3	4	131
КDNE 50-200/219	65	50						60192218	МСЕ55/С	4	5,5	131
КDNE 50-250/220	65	50						60192219	МСЕ30/С	3	4	147
КDNE 50-250/263	65	50						60192220	МСЕ55/С	5,5	7,5	182
КDNE 65-125/130	80	65	60192221	МСЕ11/С	1,1	1,5	104	60192187	МСЕ30/С	1,1	1,5	106,6
КDNE 65-125/144	80	65	60192222	МСЕ15/С	1,5	2	107	60192188	МСЕ30/С	1,5	2	109,6
КDNE 65-160/137	80	65	60192223	МСЕ11/С	1,1	1,5	107	60192189	МСЕ30/С	1,1	1,5	109,6
КDNE 65-160/153	80	65	60192224	МСЕ15/С	1,5	2	118	60192190	МСЕ30/С	1,5	2	120,6
КDNE 65-160/169	80	65	60192225	МСЕ22/С	2,2	3	118	60192191	МСЕ30/С	2,2	3	120,6
КDNE 65-160/177	80	65						60192226	МСЕ30/С	3	4	157
КDNE 65-200/180	80	65	60192227	МСЕ22/С	2,2	3	151	60192192	МСЕ30/С	2,2	3	153,6
КDNE 65-200/190	80	65						60192228	МСЕ30/С	3	4	159
КDNE 65-200/219	80	65						60192229	МСЕ55/С	5,5	7,5	209
КDNE 65-250/240	80	65						60192230	МСЕ55/С	5,5	7,5	210
КDNE 65-250/263	80	65						60167580	МСЕ110/С	7,5	10	270
КDNE 65-315/260	80	65						60167581	МСЕ110/С	7,5	10	305
КDNE 65-315/290	80	65						60167582	МСЕ110/С	11	15	310
КDNE 65-315/320	80	65						60167583	МСЕ150/С	15	20	310
КDNE 80-160/153	100	80	60192231	МСЕ22/С	2,2	3	143	60192193	МСЕ30/С	2,2	3	145,6
КDNE 80-160/161	100	80						60192232	МСЕ30/С	3	4	147
КDNE 80-160/177	100	80						60192233	МСЕ55/С	4	5,5	147
КDNE 80-200/170	100	80						60192234	МСЕ30/С	3	4	177
КDNE 80-200/200	100	80						60192235	МСЕ55/С	5,5	7,5	197
КDNE 80-200/222	100	80						60167584	МСЕ110/С	7,5	10	201
КDNE 80-250/230	100	80						60167585	МСЕ110/С	7,5	10	232
КDNE 80-250/260	100	80						60167586	МСЕ110/С	11	15	271
КDNE 80-250/270	100	80						60167587	МСЕ150/С	15	20	290
КDNE 80-315/290	100	80						60167588	МСЕ150/С	15	20	403
КDNE 100-200/180	125	100						60192236	МСЕ55/С	5,5	7,5	223
КDNE 100-200/200	125	100						60167589	МСЕ110/С	7,5	10	222
КDNE 100-200/219	125	100						60167590	МСЕ110/С	11	15	320
КDNE 100-250/240	125	100						60167591	МСЕ110/С	11	15	305
КDNE 100-250/260	125	100						60167592	МСЕ150/С	15	20	313
КDNE 100-315/275	125	100						60167593	МСЕ150/С	15	20	313
КDNE 125-250/230	150	125						60167594	МСЕ150/С	15	20	429
КDNE 150-200/218-182	200	150						60167595	МСЕ110/С	11	15	467
КDNE 150-200/224	200	150						60167596	МСЕ150/С	15	20	467

# KDNE С ПРЕОБРАЗОВАТЕЛЕМ ЧАСТОТЫ МСЕ/С

СТАНДАРТИЗОВАННЫЕ ЦЕНТРОБЕЖНЫЕ НАСОСЫ С ПРЕОБРАЗОВАТЕЛЕМ ЧАСТОТЫ МСЕ/С



## НАСОСЫ KDNE С ДВУХПОЛЮСНЫМ ЭЛ.ДВИГ. И ПЧ МСЕ/С - ДЛЯ СИСТЕМ ЦИРКУЛЯЦИИ

РАБОЧЕЕ КОЛЕСО ИЗ ЧУГУНА

МОДЕЛЬ	ТИПОРАЗМЕРЫ ФЛАНЦЕВ (мм)		ПИТАНИЕ 50/60 Гц - 1x230 В перем.				ПИТАНИЕ 50 Гц - 3x400 В перем.					
	DN ВСАС. ПАТРУБКА	DN НАПОРН. ПАТРУБКА	КОД	МОДЕЛЬ МСЕ	НОМ. МОЩН. P2		КОД	МОДЕЛЬ МСЕ	НОМ. МОЩН. P2		ВЕС, кг	
кВт	л. с.	кВт	л. с.									
KDNE 32-125.1/110	50	32	60192147	MCE15/C	1,5	2	97	60192142	MCE30/C	1,5	2	99,6
KDNE 32-125.1/130	50	32	60192148	MCE22/C	2,2	3	104	60192143	MCE30/C	2,2	3	106,6
KDNE 32-125.1/140	50	32						60192149	MCE30/C	3	4	111
KDNE 32-125/125	50	32	60192150	MCE22/C	2,2	3	97	60192144	MCE30/C	2,2	3	99,6
KDNE 32-125/130	50	32						60192151	MCE30/C	3	4	105
KDNE 32-125/142	50	32						60192152	MCE55/C	4	5,5	126
KDNE 32-160.1/137	50	32	60192153	MCE15/C	1,5	2	98	60192145	MCE30/C	1,5	2	100,6
KDNE 32-160.1/145	50	32	60192154	MCE22/C	2,2	3	106	60192146	MCE30/C	2,2	3	108,6
KDNE 32-160.1/153	50	32						60192155	MCE30/C	3	4	111
KDNE 32-160.1/177	50	32						60192156	MCE55/C	5,5	7,5	145
KDNE 32-160/145	50	32						60192157	MCE30/C	3	4	111
KDNE 32-160/161	50	32						60192158	MCE55/C	5,5	7,5	145
KDNE 32-160/177	50	32						60167597	MCE110/C	7,5	10	152
KDNE 32-200.1/170	50	32						60192160	MCE30/C	3	4	149
KDNE 32-200.1/190	50	32						60192159	MCE55/C	5,5	7,5	152
KDNE 32-200.1/207	50	32						60167598	MCE110/C	7,5	10	179
KDNE 32-200/180	50	32						60192161	MCE55/C	5,5	7,5	152
KDNE 32-200/200	50	32						60167599	MCE110/C	7,5	10	190
KDNE 32-200/210	50	32						60167600	MCE110/C	11	15	250
KDNE 32-200/219	50	32						60167601	MCE150/C	15	20	261
KDNE 40-125/120	65	40						60192162	MCE30/C	3	4	100
KDNE 40-125/142	65	40						60192163	MCE55/C	5,5	7,5	143
KDNE 40-160/145	65	40						60192164	MCE55/C	5,5	7,5	169
KDNE 40-160/161	65	40						60167602	MCE110/C	7,5	10	178
KDNE 40-160/177	65	40						60167603	MCE110/C	11	15	186
KDNE 40-200/180	65	40						60167604	MCE110/C	7,5	10	160
KDNE 40-200/200	65	40						60167605	MCE110/C	11	15	234
KDNE 40-200/219	65	40						60167606	MCE150/C	15	20	244
KDNE 40-250/220	65	40						60167607	MCE150/C	15	20	291
KDNE 50-125/125	65	50						60192165	MCE55/C	5,5	7,5	152
KDNE 50-125/139	65	50						60167608	MCE110/C	7,5	10	156
KDNE 50-125/144	65	50						60167609	MCE110/C	11	15	156
KDNE 50-160/145	65	50						60167610	MCE110/C	7,5	10	190
KDNE 50-160/161	65	50						60167611	MCE110/C	11	15	201
KDNE 50-160/177	65	50						60167612	MCE150/C	15	20	213
KDNE 50-200/180	65	50						60167613	MCE110/C	11	15	199
KDNE 50-200/190	65	50						60167614	MCE150/C	15	20	293
KDNE 65-125/120-110	80	65						60192166	MCE55/C	5,5	7,5	152
KDNE 65-125/130	80	65						60167615	MCE110/C	7,5	10	159
KDNE 65-125/144	80	65						60167616	MCE110/C	11	15	188
KDNE 65-160/137	80	65						60167617	MCE110/C	7,5	10	186
KDNE 65-160/153	80	65						60167618	MCE110/C	11	15	196
KDNE 65-160/169	80	65						60167619	MCE150/C	15	20	233
KDNE 65-200/170	80	65						60167620	MCE150/C	15	20	292
KDNE 80-160/153-136	100	80						60167621	MCE150/C	15	20	311

## KI

## ЦЕНТРОБЕЖНЫЕ НАСОСЫ С ОДНИМ РАБОЧИМ КОЛЕСОМ ИЗ НЕРЖАВЕЮЩЕЙ СТАЛИ AISI 304



## НОВЫЕ МОДЕЛИ



Центробежный насос с одним рабочим колесом из нержавеющей стали AISI 304 для систем водоснабжения и повышения давления в жилых и промышленных зданиях (холодное и горячее водоснабжение, системы кондиционирования), для перекачивания термальной воды и использования в промышленных промывочных системах.

Используемые материалы обеспечивают высокое сопротивление окислению и коррозии, позволяют перекачивать жидкость с высокой температурой (90°C).

Другие сферы применения: в системах охлаждения с пропиленгликолем (версия TU V) и этиленгликолем (версия TU E); в промышленных промывочных системах, использующих холодную и горячую воду, антифризы; с маслянистыми или агрессивными жидкостями (версия TU V и VS).

**Рабочий диапазон:** расход до 11 м<sup>3</sup>/ч, напор до до 32 м.

**Перекачиваемая жидкость:** чистая, без твердых включений и абразивов, невязкая, не кристаллизующаяся и химически нейтральная, по характеристикам аналогичная воде.

**Диапазон температуры жидкости:** от -10°C до +90°C.

**Максимальное рабочее давление:** 8 Бар (800 кПа).

**Максимальная температура окружающей среды:** +40 °C.

**Степень защиты:** IP 55.

**Степень защиты клеммной коробки:** IP 55.

**Класс изоляции:** F.

**Напряжение питания:** 1 x 220-230 В / 50 Гц, 3 x 230-400 В / 50 Гц.

**Монтаж:** допускается крепление в горизонтальном или вертикальном положении с обязательным расположением двигателя выше гидравлики.

**Специальное исполнение по запросу:** специальные торцевые уплотнения:

**Версия V** Графит / керамика / FKM: для маслянистых жидкостей (до 110°C) и пропиленгликоля.

**Версия VS** Карбид кремния / карбид кремния /FKM: для маслянистых жидкостей (до 110°C) и при наличии абразивных частиц в перекачиваемой жидкости.

**Версия E** Карбид кремния / графит / EPDM: вода до 120°C и этиленгликоль.

IE3 ≥ 0,75 kW

IE2 ≥ 0,75 kW

EXTRA EU

## KI

МОДЕЛЬ	КОД	ЭЛЕКТРИЧЕСКИЕ ХАРАКТЕРИСТИКИ						ГИДРАВЛИЧЕСКИЕ ХАРАКТЕРИСТИКИ											DNA	DNM	ВЕС, кг	КОЛ-ВО НА ПАЛ-ЛЕТЕ		
		ИСТОЧНИК ПИТАНИЯ	P1 МАКС. МОЩНОСТЬ, кВт	P2 НОМИНАЛ. МОЩНОСТЬ, кВт	l <sub>n</sub> л.с.	In А	ТИП ДВИГАТЕЛЯ	Q=м³/ч																
								Q=л/мин	0	1,2	3	4,8	5,4	6,6	7,8	8,4	9,6	10,8					11,7	
KI 30/90 M	60173605	1x220-230 V	1,4	0,75	1	6,5	-	H (M)	31,4	30,1	27,8	25,1	24,0	21,7	19,0	17,5					1"1/4 G	1" G	13,4	27
KI 30/90 T	60184269	3x230/400 V	1,25	0,75	1	4 / 2,3	IE3		31,4	30,1	27,8	25,1	24,0	21,7	19,0	17,5					1"1/4 G	1" G	12,2	27
KI 30/120 M	60173606	1x220-230 V	1,55	1	1,36	7	-		32,0	30,7	28,9	27,0	26,3	24,8	22,8	21,6	19,2	16,5			1"1/4 G	1" G	13,4	27
KI 30/120 T	60179404	3x230/400 V	1,4	1	1,36	4,7 / 2,7	IE3		32,0	30,7	28,9	27,0	26,3	24,8	22,8	21,6	19,2	16,5			1"1/4 G	1" G	12,3	27
KI 40/120 M*	60173608	1x220-230 V	2,2	1,5	2	9,7	-		40,3	39,1	37,2	35,2	34,5	33,0	31,3	30,4	28,5	26,4	23,0			1"1/4 G	1" G	19,6

## PRICE LIST INCREASE FOR SPECIAL SEALS

E.g.: KI 30/90 M with elastomers and FKM seal: KI 30/90 M -V

ADDITIONAL DESCRIPTION	MECHANICAL SEAL MATERIAL	ELASTOMERS	PRICE INCREASE €
-V	Carbon/Alox Ceramic/FKM	FKM	23
-VS	SiC/SiC/FKM	FKM	58
-E	Carbon/SiC/EPDM	EPDM	69



## K

## ЦЕНТРОБЕЖНЫЕ НАСОСЫ С ОДНИМ РАБОЧИМ КОЛЕСОМ



Центробежный насос с одним рабочим колесом для водоснабжения и повышения давления в бытовых, гражданских, промышленных и сельскохозяйственных системах. Корпус насоса и опора двигателя – чугун. Рабочее колесо – технополимер. Вал – нержавеющая сталь. Торцевое уплотнение – графит/керамика. Насосы комплектуются асинхронным электродвигателем с воздушным охлаждением. В однофазном исполнении встроена защита от перегрузки. Для защиты трехфазного электродвигателя следует обеспечить защиту от перегрузки, соответствующую действующим нормам.



K 35/1200 T

**Рабочий диапазон:** расход от 1,8 до 96 м³/ч, напор до 62 м.

**Перекачиваемая жидкость:** чистая, не содержащая твердых и абразивных включений, невязкая, неагрессивная, некристаллизованная, химически нейтральная, по характеристикам близкая к воде.

**Диапазон температуры жидкости:** от -10 °C до +50 °C: для K 20/41, K 30/70, K 30/100, K 36/100, K 12/200, K 36/200, K 40/200.

от -15 °C до +110 °C: для других насосов.

**Максимальное рабочее давление:**

K 20/41, K 30/70, K 30/100, K 36/100, K

12/200, K 14/400: **6 бар (600 кПа)**

K 36/200, K 40/200, K 55/200, K 11/500, K

18/500, K 28/500: **8 бар (800 кПа)**

K 40/400, K 50/400, K 30/800, K 40/800, K

50/800,

K 20/1200, K 25/1200, K 35/1200: **10 бар**

**(1000 кПа)**

**Максимальная температура окружающей среды:** +40 °C.

**Степень защиты:** IP 44.

**Степень защиты клеммной коробки:** IP 55.

**Класс изоляции:** F.

IE3 ≥ 0,75 kW

IE2 ≥ 0,75 kW

EXTRA EU

## K - ЦЕНТРОБЕЖНЫЕ НАСОСЫ С ОДНИМ РАБОЧИМ КОЛЕСОМ

МОДЕЛЬ	КОД	ЭЛЕКТРИЧЕСКИЕ ХАРАКТЕРИСТИКИ					ГИДРАВЛИЧЕСКИЕ ХАРАКТЕРИСТИКИ																						
		ИСТОЧНИК ПИТАНИЯ	P1 МАКС. МОЩНОСТЬ, кВт	P2 НОМИНАЛ. МОЩНОСТЬ		In А	ТИП ДВИГАТЕЛЯ	Q=л/мин																					
				кВт	л.с.			0	1,8	2,4	3,6	4,8	6	7,2	9	9,6	10,8	12	15	18	DNA	DNM	ВЕС, кг	КОЛ-ВО НА ПАЛ- ЛЕТЕ					
K 20/41 M	102110004	1 x 220 - 240 V ~	0,65	0,37	0,5	3	-	0	20,3	19,4	16,9	13,6	8,3											1" G	1" G	10	39		
K 20/41 T	102110014	3 x 230 - 400 V ~	0,64	0,37	0,5	2,3/1,3	-	0	20,3	19,4	16,9	13,6	8,3												1" G	1" G	9,3	39	
K 30/70 M	102110024	1 x 220 - 240 V ~	1,3	0,75	1	6	-	0	31,8	29,5	28,9	27	24,2	19,8	13,5											1" G	1" G	13,9	30
K 30/70 T	60179407	3 x 230 - 400 V ~	1,2	0,75	1	4,3/2,5	IE3	0	31,8	29,5	28,9	27	24,2	19,8	13,5											1" G	1" G	13,7	30
K 30/100 M	102110042	1 x 220 - 240 V ~	1,6	1,1	1,5	7,1	-	0	29,2		29	28,8	28	26,8	25,3	22,5	21,5	18,5								1½" G	1" G	18,5	21
K 30/100 T	60179858	3 x 230 - 400 V ~	1,63	1,1	1,5	6,9/3,9	IE3	0	29,2		29	28,8	28	26,8	25,3	22,5	21,5	18,5								1½" G	1" G	18,2	21
K 36/100 M	102110162	1 x 220 - 240 V ~	2,1	1,85	2,5	8,8	-	0	34,9		34,8	34,6	34	33	32	29,8	29	26,5								1½" G	1" G	23,3	18
K 36/100 T	60179861	3 x 230 - 400 V ~	2	1,85	2,5	6,9/4	IE3	0	34,9		34,8	34,6	34	33	32	29,8	29	26,5								1½" G	1" G	19,7	21
K 12/200 M	60168883	1 x 220 - 240 V ~	1,24	0,75	1	5,8	-	0	18,4		17,2	16,5	16	15,3	14,7	13,5	13,1	12,3	11,4	8,9	5,5				1½" G	1½" G	13,7	30	
K 12/200 T	60179406	3 x 230 - 400 V ~	1,15	0,75	1	3,6/2,1	-	0	18,4		17,2	16,5	16	15,3	14,7	13,5	13,1	12,3	11,4	8,9	5,5				1½" G	1½" G	13,8	30	
K 36/200 M	60152451	1 x 230	3	2,2	3	13,5	-	0	36	35,5	35	34	33,3	32,5	31,5	28	23,5									2" G	1½" G	33,1	18
K 36/200 T	60179375	3 x 230 - 400 V ~	3	2,2	3	9/5,2	-	0	36,6				36	35,5	35	34	33,3	32,5	31,5	28	23,5					2" G	1½" G	21	18
K 40/200 M	60152452	1 x 230	3,6	3	4	16	IE3	0	41,3				41	40,5	40	39	38,8	38	37	33,5	29					2" G	1½" G	34,9	18
K 40/200 T	60179374	3 x 230 - 400 V ~	3,5	3	4	11,1/6,4	IE3	0	41,3				41	40,5	40	39	38,8	38	37	33,5	29					2" G	1½" G	19	18
K 55/200 M	60152453	1 x 230	5	4	5,5	21,8	-	0	54				54	53,9	53,2	53	52	51,5	48,5	45						2" G	1½" G	39	18
K 55/200 T	60179853	3 x 230 - 400 V ~	5	3,7	5	16,3/9,4	-	0	54				54	53,9	53,2	53	52	51,5	48,5	45						2" G	1½" G	39	18

## K

## ЦЕНТРОБЕЖНЫЕ НАСОСЫ С ОДНИМ РАБОЧИМ КОЛЕСОМ



IE3 ≥ 0,75 kW

IE2 ≥ 0,75 kW

EXTRA EU

МОДЕЛЬ	КОД	ЭЛЕКТРИЧЕСКИЕ ХАРАКТЕРИСТИКИ						ГИДРАВЛИЧЕСКИЕ ХАРАКТЕРИСТИКИ														DNA	DNM	ВЕС, кг	КОЛ-ВО НА ПАЛ- ЛЕТЕ		
		ИСТОЧНИК ПИТАНИЯ	P1 МАКС. МОЩ- НОСТЬ, кВт	P2 НОМИНАЛ. МОЩНОСТЬ		In А	ТИП ДВИГА- ТЕЛЯ	Q=м³/ч		Q=л/мин																	
				кВт	л.с.			0	Q=л/мин	0	12	15	18	24	30	36	42	60	72	84	96						
K 14/400 M	102130402	1 x 220 - 240 V ~	2,1	1,85	2,5	9,5	-	19	18,8	18,5	18	16,3	13,8	10							2" G	2" G	24,5	18			
K 14/400 T	60179855	3 x 230 - 400 V ~	2,1	1,85	2,5	7/4		19	18,8	18,5	18	16,3	13,8	10							2" G	2" G	22	21			
K 11/500 M	60168869	1 x 230	2,5	2,2	3	11,2		24,5	22,5	21,5	20	16,5	11,5	6,5							2½" G	2" G	34,2	18			
K 11/500 T	60179379	3 x 230 - 400 V ~	2,6	2,2	3	7,6/4,4		24,5	22,5	21,5	20	16,5	11,5	6,5							2½" G	2" G	21	18			
K 18/500 M	60168870	1 x 230	3,9	3	4	18		29,6	29,2	28,5	27,4	24	19,5	13,8										18			
K 18/500 T	60179380	3 x 230 - 400 V ~	3,4	3	4	10,2/5,9		29,6	29,2	28,5	27,4	24	19,5	13,8							2½" G	2" G	19	18			
K 28/500 M	60168871	1 x 230	4,7	4	5,5	21,4		35	34,5	34	32,8	29,3	25,2	20							2½" G	2" G	42	18			
K 28/500 T	60179882	3 x 230 - 400 V ~	5	3,7	5	14,7/8,5		35	34,5	34	32,8	29,3	25,2	20							2½" G	2" G	40,6	18			
K 40/400 T	60180172	3 x 400 V ~ 1	7	5,5	7,5	11,5	IE3	50,5	49	48	45	37	24								65	50	79	6			
K 50/400 T	60167622	3 x 400 V ~ 1	9	7,5	10	14,5		62	61	60	59	54,5	46								65	50	78,8	6			
K 30/800 T	60167623	3 x 400 V ~ 1	7,6	7,5	10	13,4		44				42	40	38	35	21,5					80	65	90,2	6			
K 40/800 T	60167624	3 x 400 V ~ 1	10,2	9,2	12,5	17,1		51,5				50	48	47	43,5	32,5	21				80	65	95	6			
K 50/800 T	60167625	3 x 400 V ~ 1	11,6	11	15	20		58				56,5	55	53,5	51	41	31				80	65	104,3	6			
K 20/1200 T	60167626	3 x 400 V ~ 1	8,3	7,5	10	15		37,5				36,5	36	35	34	30	26	21	15		80	65	88	6			
K 25/1200 T	60167627	3 x 400 V ~ 1	9,1	9,2	12,5	17,3		40,7				39	38,5	38	37	33,5	30	25	18		80	65	94	6			
K 35/1200 T	60167628	3 x 400 V ~ 1	10,6	11	15	18,4		45						43	42,5	38,5	35	31,5	27		80	65	100	6			

¹ Возможен запуск по схеме "звезда" (Y)

## K - ЦЕНТРОБЕЖНЫЕ НАСОСЫ С ОДНИМ РАБОЧИМ КОЛЕСОМ - ОДНОФАЗНЫЕ МОДЕЛИ

МОДЕЛЬ	КОД	ЭЛЕКТРИЧЕСКИЕ ХАРАКТЕРИСТИКИ				ГИДРАВЛИЧЕСКИЕ ХАРАКТЕРИСТИКИ														DNA	DNM	ВЕС, кг	КОЛ-ВО НА ПАЛ- ЛЕТЕ			
		ИСТОЧНИК ПИТАНИЯ	P1 МАКС. МОЩНОСТЬ, кВт	P2 НОМИНАЛ. МОЩНОСТЬ		In А	Q=м³/ч		Q=л/мин																	
				кВт	л.с.		0	Q=л/мин	0	4,8	6	7,2	9	9,6	10,8	12	15	18	24					30	36	
K 36/200 M	60152451	1 x 230	3,0	2,2	3	13,5		36,6	36	35,5	35	34	33,3	32,5	31,5	28	23,5					2" G	1¼" G	33,1	18	
K 40/200 M	60152452	1 x 230	3,6	3	4	16,0		41,3	41	40,5	40	39	38,8	38	37	33,5	29					2" G	1¼" G	34,9	18	
K 55/200 M	60152453	1 x 230	5,0	4	5,5	21,8		54		54	53,9	53,2	53	52	51,5	48,5	45					2" G	1¼" G	39	18	
K 11/500 M	60168869	1 x 230	2,5	2,2	3	11,2		24,5							22,5	21,5	20	16,5	11,5	6,5	2½" G	2" G	34,2	18		

# К ЦЕНТРОБЕЖНЫЕ НАСОСЫ С ДВУМЯ РАБОЧИМИ КОЛЕСАМИ



К 35/40 М



К 70/300 Т

Центробежный насос с двумя рабочими колесами для водоснабжения и повышения давления в бытовых, гражданских, промышленных и сельскохозяйственных системах. Корпус насоса и опора двигателя – чугун. Рабочее колесо – технополимер.

Вал – нержавеющая сталь. Торцевое уплотнение – графит/керамика. Насосы комплектуются асинхронным электродвигателем с воздушным охлаждением.

В однофазном исполнении встроена защита от перегрузки. Для защиты трехфазного электродвигателя следует обеспечить защиту от перегрузки, соответствующую действующим нормам.

**Рабочий диапазон:** расход от 1,2 до 30 м³/ч, напор до 97 м.

**Перекачиваемая жидкость:** чистая, не содержащая твердых и абразивных включений, невязкая, неагрессивная, некристаллизованная, химически нейтральная, по характеристикам близкая к воде.

**Диапазон температуры жидкости:** от -10 °С до +50 °С: для К 35/40, К 45/50, К 35/100, К 40/100, К 55/100  
от -15 °С до +110 °С: для К 55/50, К 66/100, К 90/100, К 70/300, К 80/300, К 80/400.

**Максимальное рабочее давление:**  
К 35/40, К 35/100, К 40/100: 6 Бар (600 кПа)  
К 45/50, К 55/50: 8 Бар (800 кПа)  
К 55/100, К 66/100: 10 Бар (1000 кПа)  
К 90/100, К 70/300, К 80/300, К 70/400, К 80/400: 12 Бар (1200 кПа).

**Максимальная температура окружающей среды:** +40 °С.

**Степень защиты:** IP 44.

**Степень защиты клеммной коробки:** IP 55.

**Класс изоляции:** F.

IE3 ≥ 0,75 kW

IE2 ≥ 0,75 kW

EXTRA EU

## К - ЦЕНТРОБЕЖНЫЕ НАСОСЫ С ДВУМЯ РАБОЧИМИ КОЛЕСАМИ

МОДЕЛЬ	КОД	ЭЛЕКТРИЧЕСКИЕ ХАРАКТЕРИСТИКИ						ГИДРАВЛИЧЕСКИЕ ХАРАКТЕРИСТИКИ											DNA	DNM	ВЕС, кг	КОЛ-ВО НА ПАЛLETTE				
		ИСТОЧНИК ПИТАНИЯ	P1 МАКС. МОЩНОСТЬ кВт	P2 НОМИНАЛ. МОЩНОСТЬ кВт	л.с.	In А	ТИП ДВИГАТЕЛЯ	Q=м³/ч		Q=л/мин																
								0	1,2	1,8	2,4	3,6	4,8	6	7,2	9	9,6	10,8								
К 35/40 М	102120004	1 x 220 - 240 V ~	1,2	0,75	1	5,5	-	H (M)	43,5	41,5	40	38	33	23,5								1" G	1" G	15,9	27	
К 35/40 Т	60179870	3 x 230 - 400 V ~	1,2	0,75	1	3,8-2,2	-		43,5	41,5	40	38	33	23,5									1" G	1" G	15	27
К 35/40 М-Р**	102122004	1 x 220 - 240 V ~	1,2	0,75	1	5,5	IE3		43,5	41,5	40	38	33	23,5									1" G	1" G	16,7	14
К 45/50 М	102120022	1 x 220 - 240 V ~	1,86	1,1	1,5	8,3	-		51	49	47,5	46	42	37	30								1 1/4" G	1" G	23,3	21
К 45/50 Т	60179854	3 x 230 - 400 V ~	1,96	1,1	1,5	7,2-4	-		51	49	47,5	46	42	37	30								1 1/4" G	1" G	22,5	21
К 45/50 М-Р**	102122022	1 x 220 - 240 V ~	1,86	1,1	1,5	8,3	IE3		51	49	47,5	46	42	37	30								1 1/4" G	1" G	24	21
К 55/50 М	102120162	1 x 220 - 240 V ~	2,7	1,85	2,5	12,8	-		62	60	58	57	52	45	34								1 1/2" G	1" G	27,2	18
К 55/50 Т	60179852	3 x 230 - 400 V ~	2,5	1,85	2,5	8,4-4,8	IE3		62	60	58	57	52	45	34								1 1/2" G	1" G	23,9	21
К 35/100 М	102121002	1 x 220 - 240 V ~	1,56	1,1	1,5	7,1	-		38,5			37,5	36,5	35	32	28,5	18,5	17,5					1 1/2" G	1" G	22	21
К 35/100 Т	60179877	3 x 230 - 400 V ~	1,65	1,1	1,5	6,5-3,5	IE3		38,5			37,5	36,5	35	32	28,5	18,5	17,5					1 1/2" G	1" G	21	21
К 40/100 М	102121032	1 x 220 - 240 V ~	2	1,85	2,5	9	-		44			43,4	42,5	41	39	35,7	29	26	18,5				1 1/2" G	1" G	25,9	18
К 40/100 Т	60179869	3 x 230 - 400 V ~	2	1,85	2,5	07.amp	-		44			43,4	42,5	41	39	35,7	29	26	18,5				1 1/2" G	1" G	22	21
К 55/100 М	60152448	1 x 230	3,4	2,2	3	14,9	-		62			59,5	57	54,5	51	47	39	36					1 1/2" G	1" G	40	18
К 55/100 Т	60179373	3 x 230 - 400 V ~	3,9	2,2	3	11,6-6,7	-		62			59,5	57	54,5	51	47	39	36					1 1/2" G	1" G	19	18
К 66/100 М	60152449	1 x 230	4,4	3	4	19,5	IE3		73			70	67,5	64	60,5	57	49	47					1 1/2" G	1" G	44	18
К 66/100 Т	60179857	3 x 230 - 400 V ~	4,7	3	4	14,6-8,4	-		73			70	67,5	64	60,5	57	49	47					1 1/2" G	1" G	40,7	18
К 90/100 М	60152450	1 x 230	5	4	5,5	21,9	-	83,5			82	79,5	76,5	72,5	68	61	58					1 1/2" G	1" G	46	18	
К 90/100 Т	60179859	3 x 230 - 400 V ~	5,6	4	5,5	16,5-9,5	-	83,5			82	79,5	76,5	72,5	68	61	58					1 1/2" G	1" G	44	18	

¹ Возможен запуск по схеме "звезда" (Y)

## K

## ЦЕНТРОБЕЖНЫЕ НАСОСЫ С ДВУМЯ РАБОЧИМИ КОЛЕСАМИ



IE3 ≥ 0,75 kW

IE2 ≥ 0,75 kW

EXTRA EU

## K - ЦЕНТРОБЕЖНЫЕ НАСОСЫ С ДВУМЯ РАБОЧИМИ КОЛЕСАМИ

МОДЕЛЬ	КОД	ЭЛЕКТРИЧЕСКИЕ ХАРАКТЕРИСТИКИ					ГИДРАВЛИЧЕСКИЕ ХАРАКТЕРИСТИКИ																		DNA	DNM	ВЕС, кг	КОЛ-ВО НА ПАЛ- ЛЕТЕ	
		ИСТОЧНИК ПИТАНИЯ	P1 МАКС. МОЩНОСТЬ, кВт	P2 НОМИНАЛ. МОЩНОСТЬ		In А	ТИП ДВИГА- ТЕЛЯ	Q=м³/ч																					
				кВт	л.с.			0	1,2	1,8	2,4	3,6	4,8	6	7,2	9	9,6	10,8	12	15	18	24	30						
K 70/300 T	60179381	3 x 400 V ~ 1	7,1	5,5	7,5	12,9	IE3	H (м)	Q=л/мин	0	20	30	40	60	80	100	120	150	160	180	200	250	300	400	500	2" G	1¼" G	72	6
K 80/300 T	60167629	3 x 400 V ~ 1	9,10	7,5	10	15,20			76	74	73	72	71,5	70	69	65	60,5	43,5	2" G	1¼" G	78,5	6							
K 70/400 T	60167630	3 x 400 V ~ 1	9,20	9,2	12,5	15,50			95	93	92,2	91	90,5	90	89,5	87	82	68	2" G	1¼" G	74	6							
K 80/400 T	60167631	3 x 400 V ~ 1	12,5	11	15	21			86	84	83,2	82,5	82	79	76	65	47	2" G	1¼" G	79	6								
									97									95	94,5	94	92	89	80	64	2" G	1¼" G	79	6	

¹ Возможен запуск по схеме "звезда" (Y)

IE3 ≥ 0,75 kW

IE2 ≥ 0,75 kW

EXTRA EU

## K - ЦЕНТРОБЕЖНЫЕ НАСОСЫ С ДВУМЯ РАБОЧИМИ КОЛЕСАМИ - ОДНОФАЗНЫЕ МОДЕЛИ

МОДЕЛЬ	КОД	ЭЛЕКТРИЧЕСКИЕ ХАРАКТЕРИСТИКИ					ГИДРАВЛИЧЕСКИЕ ХАРАКТЕРИСТИКИ																		DNA	DNM	ВЕС, кг	КОЛ-ВО НА ПАЛ- ЛЕТЕ		
		ИСТОЧНИК ПИТАНИЯ	P1 МАКС. МОЩНОСТЬ, кВт	P2 НОМИНАЛ. МОЩНОСТЬ		In А	ТИП ДВИГА- ТЕЛЯ	Q=м³/ч																						
				кВт	л.с.			0	1,2	1,8	2,4	3,6	4,8	6	7,2	9	9,6	10,8	12	15	18	24	30							
K 55/100 M	60152448	1 x 230	3,4	2,2	3	14,9	H (м)	Q=л/мин	0	20	30	40	60	80	100	120	150	160	180	200	250	300	400	500	1½" G	1" G	38,1	18		
K 66/100 M	60152449	1 x 230	4,4	3	4	19,5		62	59,5	57	54,5	51	47	39	36											1½" G	1" G	40,7	18	
K 90/100 M	60152450	1 x 230	5,0	4	5,5	21,9		73	70	67,5	64	60,5	57	49	47												1½" G	1" G	44	18
									83,5			82	79,5	76,5	72,5	68	61	58									1½" G	1" G		

¹ Возможен запуск по схеме "звезда" (Y)

# КС / KCV

## ЦЕНТРОБЕЖНЫЕ НАСОСЫ ДЛЯ СИСТЕМ КОНДИЦИОНИРОВАНИЯ



КС



KCV

Предназначены для подачи воды и других неагрессивных невзрывоопасных жидкостей без содержания твердых или волокнистых включений.

Отлично подходят для циркуляции водных и гликолевых растворов в системах воздушного кондиционирования.

### ПРЕИМУЩЕСТВА

**УНИВЕРСАЛЬНОСТЬ:** благодаря использованию материалов высокого качества и электродвигателю увеличенной мощности насосы серии КС и KCV можно использовать при температуре окружающей среды до 65°C и процентном содержании гликоля в перекачиваемой жидкости до 40%.

**НАДЕЖНОСТЬ:** компоненты насоса обеспечивают длительный срок службы даже при самых тяжелых условиях эксплуатации

**УСТОЙЧИВОСТЬ К КОРРОЗИИ:** все компоненты, контактирующие с жидкостью, выполнены из термопластика (армированного Норилом), вал насоса из нержавеющей стали.

**ГИБКОСТЬ:** возможность вращать корпус насоса на 90° для обеспечения универсальности монтажа.

Вся гидравлическая часть (корпус насоса, фланец торцевого уплотнения, рабочее колесо, диффузор) изготовлена из армированного стекловолокном технополимера, торцевое уплотнение - карбид кремния/графит.

Уплотнительные кольца из EPDM.

Насосы комплектуются двухполюсным асинхронным электродвигателем с воздушным охлаждением и продолжительным режимом работы S1.

**Максимальная температура окружающей среды:** 65°C.

**Степень защиты двигателя:** IP55.

**Класс изоляции:** F (медный провод, изоляция класса H).

**Напряжение питания:** 3 x 230-400 В / 50 Гц.

Герметичные, влагостойкие подшипники.

Конструкция двигателя согласно EN 60335-2-41.

**Рабочий диапазон:** расход от 3 до 45 м³/ч.

**Максимальный напор:** 24 м.

**Максимальное рабочее давление:** 6,5 Бар.

**Диапазон температуры жидкости:** от -10 до +55°C.

**Максимальное содержание гликоля:** до 40%.

**Монтаж:** горизонтально, в фиксированном или свободном положении.

**Максимальная температура окружающей среды:** 65°C.

**Специальное исполнение по запросу:** электродвигатели для других напряжений и/или частот.

IE3 ≥ 0,75 kW

IE2 ≥ 0,75 kW

EXTRA EU

МОДЕЛЬ	КОД	ЭЛЕКТРИЧЕСКИЕ ХАРАКТЕРИСТИКИ					ГИДРАВЛИЧЕСКИЕ ХАРАКТЕРИСТИКИ							DNA	DNM	КОЛ-ВО НА ПАЛLETTE				
		ИСТОЧНИК ПИТАНИЯ	P1 МАКС. МОЩНОСТЬ, кВт	P2 НОМИНАЛ. МОЩНОСТЬ В	In А	ТИП ДВИГАТЕЛЯ	СОПРОТИВЛЕНИЕ ОБМОТОК СТАТОРА Ом	Q=м³/ч												
								0	10	15	20	25	30				40			
КС 150 T	60180128	3 x 230 - 400 V ~	1,2	870	2,3	IE3	6,28	H (M)	13,6	12,8	11,5	9,5	6,5			2" G	2" G	14		
КС 200 T	60180129	3 x 230 - 400 V ~	1,5	1260	3,1		3,51		16,8	15,7	15	14	11,8	9			2" G	2" G	16	
КС 250 T	60180130	3 x 230 - 400 V ~	2,3	1900	4,3		2,55		21	20	19,1	17,7	15,5	12			2" G	2" G	19	
КС 300 T	60180131	3 x 230 - 400 V ~	3	2560	5,8		1,72		24,3		23,4	22,5	21,3	19,5	13,9			2" G	2" G	23
KCV 150 T	60180132	3 x 230 - 400 V ~	1,2	870	2,3		6,28		13,6	12,8	11,5	9,5	6,5				2" ВИКТОЛИК.	2" ВИКТОЛИК.	14	
KCV 200 T	60180133	3 x 230 - 400 V ~	1,5	1260	3,1		3,51		16,8	15,7	15	14	11,8	9			2" ВИКТОЛИК.	2" ВИКТОЛИК.	16	
KCV 250 T	60179377	3 x 230 - 400 V ~	2,3	1900	4,3		2,55		21	20	19,1	17,7	15,5	12			2" ВИКТОЛИК.	2" ВИКТОЛИК.	19	
KCV 300 T	60179378	3 x 230 - 400 V ~	3	2560	5,8		1,72		24,3		23,4	22,5	21,3	19,5	13,9			2" ВИКТОЛИК.	2" ВИКТОЛИК.	23

ЦЕНТРОБЕЖНЫЕ НАСОСЫ

# NKM-G / NKP-G

## СТАНДАРТИЗИРОВАННЫЕ КОНСОЛЬНО-МОНОБЛОЧНЫЕ ЦЕНТРОБЕЖНЫЕ НАСОСЫ



Консольно-моноблочные центробежные насосы с жесткой муфтой предназначены для применения в различных системах:

- Водоснабжение
- Циркуляция горячей воды в системе отопления.
- Циркуляция холодной воды для кондиционирования воздуха и охлаждения.
- Перекачивание жидкостей в сельском хозяйстве, садоводстве и промышленности.
- Создание насосных станций

Конструктивные особенности:

Корпус гидравлики изготовлен из чугуна и отвечает требованиям стандарта DIN-EN 733 (уст. DIN 24255), опора двигателя изготовлена из чугуна, фланцы в соответствии с DIN 2533. Рабочее колесо из чугуна закрытого типа динамически сбалансировано посредством компенсации осевого усилия при помощи балансировочных отверстий, износное кольцо горловины рабочего колеса для снижения гидравлических потерь (поставляется по запросу). Вал насоса из нержавеющей стали марки AISI 304.

Стандартизованное по DIN 24960 торцевое уплотнение графит/карбид кремния с уплотнительными кольцами из EPDM. Насосы комплектуются асинхронным электродвигателем с воздушным охлаждением: двухполюсным для модели NKP-G и четырехполюсным для NKM-G. Ротор вращается на подшипниках увеличенного размера, обеспечивающих низкий уровень шума и длительный срок службы двигателя. Необходимо установить защиту от перегрузки двигателя в соответствии с действующими нормами. В случае применения с жидкостями большей плотности, чем вода, мощность двигателей должна увеличиваться пропорционально.

**Соответствие стандартам:** IEC 2-3.

**Степень защиты:** IP 55.

**Класс изоляции:** F.

**Напряжение питания:** 3x230/400 В 50 Гц до 2,2 кВт включительно, 3 x 400 В Δ 50 Гц более 2,2 кВт.

**Скорость вращения:** 1450-2900 об/мин.

**Рабочий диапазон:** расход от 1 до 460 м<sup>3</sup>/ч, напор до 96 м.

**Перекачиваемая жидкость:** чистая, не содержащая твердых и абразивных включений, невязкая, неагрессивная, некристаллизованная, химически нейтральная, по характеристикам близкая к воде.

**Диапазон температуры жидкости:**

от -10 °C до +140 °C.

**Максимальная температура окружающей среды:** +40 °C.

**Максимальное рабочее давление:** 16 Бар (1600 кПа).

**Фланцы:** PN 16 DIN 2533.

**Монтаж:** допускается крепление в горизонтальном или вертикальном положении с обязательным расположением двигателя выше гидравлики.

**Специальное исполнение по запросу:** насосы для работы с другими жидкостями. Электродвигатели для других напряжений и/или частот.

IE3 ≥ 0,75 kW

IE2 ≥ 0,75 kW

EXTRA EU

АКСЕССУАРЫ  
СТР. 194

## NKM-G 4 ПОЛЮСА

## РАБОЧЕЕ КОЛЕСО ИЗ ЧУГУНА > 1450 об/мин

МОДЕЛЬ	КОД	ЭЛЕКТРИЧЕСКИЕ ХАРАКТЕРИСТИКИ					ГИДРАВЛИЧЕСКИЕ ХАРАКТЕРИСТИКИ								DNA	DNM	ВЕС, кг	
		ИСТОЧНИК ПИТАНИЯ	P2 НОМИНАЛ. МОЩНОСТЬ		In (A)		ТИП ДВИГАТЕЛЯ	Q=м <sup>3</sup> /ч Q=л/мин	H (M)									
			кВт	л.с.	230 В	400 В			0	6	12	18	24	30				36
NKM-G 32-125.1/140/A/BAQE/0.25/4	1D1K11BX3	3 x 230 - 400 V ~	0.25	0.33	1,56	0,9	-	6.2	5.8	4.2						50	32	32,8
NKM-G 32-125/142/A/BAQE/0.37/4	1D1111B13	3 x 230 - 400 V ~	0.37	0.5	1,69	1	-	7	6.75	5.85	4.2					50	32	33,5
NKM-G 32-160.1 169/A/BAQE/0.37/4	1D1L11B13	3 x 230 - 400 V ~	0.37	0.5	1,69	1	-	8.9	8.2	4.6						50	32	35,6
NKM-G 32-160/169/A/BAQE/0.55/4	1D1211B23	3 x 230 - 400 V ~	0.55	0.75	2,6	1,5	-	9.4	9	7.9	5.6					50	32	39,8
NKM-G 32-200.1 200/A/BAQE/0.55/4	1D1M11B23	3 x 230 - 400 V ~	0.55	0.75	2,6	1,5	-	12.7	11.2	7.2						50	32	45
NKM-G 32-200/200/A/BAQE/0.75/4	1D1311B3W	3 x 230 - 400 V ~	0.75	1	3,12	1,8	IE3	13	12.5	11.1	8.45					50	32	42
NKM-G 32-200/219/A/BAQE/1,1/4	1D1311B4W	3 x 230 - 400 V ~	1.1	1.5	4,33	2,5	IE3	16	15.4	14.3	12.2					50	32	41
NKM-G 40-125/115/A/BAQE/0.25/4	1D2111BX3	3 x 230 - 400 V ~	0.25	0.33	1,56	0,9	-	4.2	4.1	3.7	3	2.1				65	40	34,2
NKM-G 40-125/130/A/BAQE/0.37/4	1D2111B13	3 x 230 - 400 V ~	0.37	0.5	1,69	1	-	5.4	5.3	5	4.4	3.5				65	40	35,3
NKM-G 40-125/142/A/BAQE/0.55/4	1D2111B23	3 x 230 - 400 V ~	0.55	0.75	2,60	1,5	-	6.6	6.5	6.2	5.7	4.8				65	40	39,4
NKM-G 40-160/153/A/BAQE/0.55/4	1D2211B23	3 x 230 - 400 V ~	0.55	0.75	2,60	1,5	-	7.6	7.6	7.5	6.7	5.5				65	40	40
NKM-G 40-160/166/A/BAQE/0.75/4	1D2211B3W	3 x 230 - 400 V ~	0.75	1	3,12	1,8	-	9.2	9.2	9	8.4	7.4	5.7			65	40	35
NKM-G 40-200/200/A/BAQE/1,1/4	1D2311B4W	3 x 230 - 400 V ~	1.1	1.5	4,3	2,5	-	12.5	12.5	12.3	11.2	9.7	7.7			65	40	41
NKM-G 40-200/219/A/BAQE/1,5/4	1D2311B5W	3 x 230 - 400 V ~	1.5	2	6,24	3,6	IE3	15.6	15.6	15.3	14.7	13.4	11.8	9.8		65	40	42
NKM-G 40-250/245/A/BAQE/2,2/4	1D2411B6W	3 x 230 - 400 V ~	2.2	3	10,22	5,9	-	20.6	20.5	20.1	19.2	17.8	16			65	40	63
NKM-G 40-250/260/A/BAQE/3/4	1D2411B7X	3 x 400 V ~	3	4	-	6,8	-	23.3	23.1	22.8	22.2	20.8	19			65	40	59

# NKM-G

СТАНДАРТИЗИРОВАННЫЕ КОНСОЛЬНО-МОНОБЛОЧНЫЕ ЦЕНТРОБЕЖНЫЕ НАСОСЫ



IE3 ≥ 0,75 kW

IE2 ≥ 0,75 kW

EXTRA EU

## NKM-G 4 ПОЛЮСА

РАБОЧЕЕ КОЛЕСО ИЗ ЧУГУНА

> 1450 об/мин

МОДЕЛЬ	КОД	ЭЛЕКТРИЧЕСКИЕ ХАРАКТЕРИСТИКИ				ГИДРАВЛИЧЕСКИЕ ХАРАКТЕРИСТИКИ																DNA	DNM	ВЕС, кг								
		ИСТОЧНИК ПИТАНИЯ	P2 НОМИНАЛ. МОЩНОСТЬ		In (A)		ТИП ДВИГА- ТЕЛЯ	Q=л/ч		Q=л/мин																						
			кВт	л.с.	230V	400V		0	0	12	18	24	30	36	42	48	54	60	66	72	78				84	90	102	114				
NKM-G 50-125/130/A/ BAQE/0,5/4	1D3111B23	3 x 230 - 400 V ~	0,55	0,75	2,60	1,5	-	5,5	5,2	5	4,7	4,3	3,9	3,3	2,6												65	50	43			
NKM-G 50-125/141/A/ BAQE/0,75/4	1D3111B3W	3 x 230 - 400 V ~	0,75	1	3,12	1,8	IE3	6,5	6,3	6,1	5,8	5,5	5	4,5	3,9													65	50	37		
NKM-G 50-160/161/A/ BAQE/1,1/4	1D3211B4W	3 x 230 - 400 V ~	1,1	1,5	4,33	2,5		8,6	8,6	8,5	8,2	7,8	7,3	6,7	5,7														65	50	37	
NKM-G 50-160/177/A/ BAQE/1,5/4	1D3211B5W	3 x 230 - 400 V ~	1,5	2	6,24	3,6		10,7	10,7	10,7	10,5	10,2	9,8	9,2	8,3															65	50	35
NKM-G 50-200/210/A/ BAQE/2,2/4	1D3311B6W	3 x 230 - 400 V ~	2,2	3	10,22	5,9		15,3	15,3	15,2	14,8	14	13,3	12,1	10,8	9,4														65	50	55
NKM-G 50-200/219/A/ BAQE/3/4	1D3311B7X	3 x 400 V ~	3	4	-	6,8		16,8	16,8	16,5	16,1	15,5	14,6	13,6	12,4	10,9														65	50	52
NKM-G 50-250/263/A/ BAQE/4/4	1D3411B8X	3 x 400 V ~	4	5,5	-	8,2		23,8	23,8	23,8	23,4	22,7	21,6	20,4	19	17,1														65	50	56
NKM-G 65-125/130/A/ BAQE/0,75/4	1D4111B3W	3 x 230 - 400 V ~	0,75	1	3,12	1,8		5,1	4,9	4,8	4,75	4,7	4,4	4,2	3,8	3,4	3	2,5											80	65	52	
NKM-G 65-125/144/A/ BAQE/1,1/4	1D4111B4W	3 x 230 - 400 V ~	1,1	1,5	4,33	2,5		6,5	6,4	6,4	6,3	6,2	6	5,75	5,5	5,1	4,65	4,2	3,75											80	65	39
NKM-G 65-160/153/A/ BAQE/1,1/4	1D4211B4W	3 x 230 - 400 V ~	1,1	1,5	4,33	2,5		7,4	7,4	7,3	7,15	6,9	6,65	6,25	5,8	5,3	4,4													80	65	42
NKM-G 65-160/165/A/ BAQE/1,5/4	1D4211B5W	3 x 230 - 400 V ~	1,5	2	6,24	3,6		8,9		8,8	8,7	8,6	8,3	8	7,6	7,15	6,6	6												80	65	40
NKM-G 65-160/177/A/ BAQE/2,2/4	1D4211B6W	3 x 230 - 400 V ~	2,2	3	10,22	5,9		10,5			10,4	10,3	10,2	9,9	9,6	9,2	8,75	8,2	7,4	6,6										80	65	52
NKM-G 65-200/210/A/ BAQE/3/4	1D4311B7X	3 x 400 V ~	3	4	-	6,8		15,3			15,2	15,2	15,1	14,6	14,1	13,5	12,9	12,2	11,3											80	65	56
NKM-G 65-200/219/A/ BAQE/4/4	1D4311B8X	3 x 400 V ~	4	5,5	-	8,2		17			17	16,9	16,8	16,4	16,2	15,8	15,2	14,3	13,8	12,6										80	65	58
NKM-G 65-250/263/A/ BAQE/5,5/4	1D4411B9X	3 x 400 V ~	5,5	7,5	-	10,6		24,1			23,8	23,6	23,3	22,8	22,3	21,5	20,8	19,7	18,6	17,3										80	65	142
NKM-G 65-315/279/A/ BAQE/7,5/4	1D4511BAX	3 x 400 V ~	7,5	10	-	14,4		27						26	25,5	25	24,5	23,6	22,7	21,5	20,2	19								80	65	163
NKM-G 65-315/309/A/ BAQE/11/4	1D4511BBX	3 x 400 V ~	11	15	-	22,4		34,2							33,2	33	32,5	32	31,5	30,7	29,8	29	28	25	21,7					80	65	231

# NKM-G

СТАНДАРТИЗИРОВАННЫЕ КОНСОЛЬНО-МОНОБЛОЧНЫЕ ЦЕНТРОБЕЖНЫЕ НАСОСЫ



IE3 ≥ 0,75 kW

IE2 ≥ 0,75 kW

EXTRA EU

## NKM-G 4 ПОЛЮСА

РАБОЧЕЕ КОЛЕСО ИЗ ЧУГУНА

> 1450 об/мин

МОДЕЛЬ	КОД	ЭЛЕКТРИЧЕСКИЕ ХАРАКТЕРИСТИКИ				ГИДРАВЛИЧЕСКИЕ ХАРАКТЕРИСТИКИ																DNA	DNM	ВЕС, кг					
		ИСТОЧНИК ПИТАНИЯ	P2 НОМИНАЛ. МОЩНОСТЬ		In (A)	ТИП ДВИГАТЕЛЯ	Q=м³/ч		Q=л/мин																				
			кВт	л.с.			230V	400V	0	30	36	42	48	54	60	66	72	78	84	90	102				114	120	150	180	
NKM-G 80-160/153-136/A/BAQE/1.5/4	1D5211B5W	3 x 230 - 400 V~	1.5	2	6,24	3,6			6.5	6.35	6.3	6.2	5.95	5.75	5.55	5.3	5	4.7	4.5	4.25	3.65	3					100	80	46
NKM-G 80-160/163/A/BAQE/2,2/4	1D5211B6W	3 x 230 - 400 V~	2.2	3	10,22	5,9			8.65	8.5	8.45	8.3	8.15	7.9	7.7	7.4	7.2	6.9	6.65	6.3	5.7	4.9	4.6				100	80	61
NKM-G 80-160/177/A/BAQE/3/4	1D5211B7X	3 x 400 V~	3	4	-	6,8			10.2	10.2	10.1	10	9.9	9.75	9.65	9.5	9.25	9	8.8	8.6	7.9	7.2	6.7			100	80	58	
NKM-G 80-200/200/A/BAQE/4/4	1D5311B8X	3 x 400 V~	4	5.5	-	8,2			13.2			13.1	13	12.9	12.8	12.7	12.4	12	11.7	11.3	10.4	9.3	8.7			100	80	83	
NKM-G 80-200/222/A/BAQE/5,5/4	1D5311B9X	3 x 400 V~	5.5	7.5	-	10,6			16.6			16.5	16.5	16.4	16.2	16.1	16	15.7	15.4	15	14.3	13.3	12.7			100	80	130	
NKM-G 80-250/240/A/BAQE/7,5/4	1D5411BAX	3 x 400 V~	7.5	10	-	14,4			20.4			20.3	20.3	20.2	20.1	20	19.9	19.8	19.5	19	18	16.7	16			100	80	153	
NKM-G 80-250/270/A/BAQE/11/4	1D5411BBX	3 x 400 V~	11	15	-	22,4			25.6			25.5	25.5	25.4	25.1	25	24.8	24.6	24.2	24	23	21.5	21			100	80	205	
NKM-G 80-315/305/A/BAQE/15/4	1D5511BCX	3 x 400 V~	15	20	-	30,5			32.9					32.7	32.6	32.6	32.5	32.4	32	31.6	30.5	29.5	28.9	24		100	80	263	
NKM-G 80-315/320/A/BAQE/18,5/4	1D5511BDX	3 x 400 V~	18.5	25	-	34,3			36.8					36.7	36.7	36.6	36.5	36.5	36.5	36.1	35.5	34.5	34	29.5		100	80	275	
NKM-G 80-315/334/A/BAQE/22/4	1D5511BEX	3 x 400 V~	22	30	-	40,2			41					40.8	40.8	40.7	40.6	40.6	40.4	40.2	39.8	39	38.5	34.8	29	100	80	298	

МОДЕЛЬ	КОД	ЭЛЕКТРИЧЕСКИЕ ХАРАКТЕРИСТИКИ				ГИДРАВЛИЧЕСКИЕ ХАРАКТЕРИСТИКИ																DNA	DNM	ВЕС, кг			
		ИСТОЧНИК ПИТАНИЯ	P2 НОМИНАЛ. МОЩНОСТЬ		In (A)	ТИП ДВИГАТЕЛЯ	Q=м³/ч		Q=л/мин																		
			кВт	л.с.			0	60	66	72	78	84	90	102	114	120	150	180	210								
NKM-G100-200/200/A/BAQE/5,5/4	1D6311B9X	3 x 400 V~	5.5	7.5	10,6			12.7	12.6	12.6	12.5	12.5	12.4	12.3	12	11.5	11.4	10.1	8.5						125	100	166
NKM-G100-200/214/A/BAQE/7,5/4	1D6311BAX	3 x 400 V~	7.5	10	14,4			15.6	15.4	15.4	15.3	15.2	15.1	15	14.7	14.5	14.3	13.3	11.6	9.8					125	100	149
NKM-G100-250/250/A/BAQE/11/4	1D6411BBX	3 x 400 V~	11	15	22,4			21.1	21	21	21	21	21	21	20.9	20	19.8	18	16						125	100	213
NKM-G100-250/270/A/BAQE/15/4	1D6411BCX	3 x 400 V~	15	20	30,5			25.5	25.5	25.5	25.5	25.3	25.1	25	24.5	24	22.5	20.5	17.5						125	100	237
NKM-G100-315/300/A/BAQE/18,5/4	1D6511BDX	3 x 400 V~	18.5	25	34,3			32					31.5	31.4	31	30.5	28.8	26	23						125	100	257
NKM-G100-315/316/A/BAQE/22/4	1D6511BEX	3 x 400 V~	22	30	40,2			36					35.5	35.2	35	34.6	33.2	31	28	24					125	100	272

МОДЕЛЬ	КОД	ЭЛЕКТРИЧЕСКИЕ ХАРАКТЕРИСТИКИ				ГИДРАВЛИЧЕСКИЕ ХАРАКТЕРИСТИКИ																DNA	DNM	ВЕС, кг			
		ИСТОЧНИК ПИТАНИЯ	P2 НОМИНАЛ. МОЩНОСТЬ		In (A)	ТИП ДВИГАТЕЛЯ	Q=м³/ч		Q=л/мин																		
			кВт	л.с.			0	102	114	120	150	180	210	240	270	300	330	360	390	420							
NKM-G125-250/243/A/BAQE/15/4	1D7411BCX	3 x 400 V~	15	20	30,5			19.5	19.3	19.3	19.2	19.2	18.7	17.8	16.8	15.5	14.1	12.5	10.9						150	125	274
NKM-G125-250/256/A/BAQE/18,5/4	1D7411BDX	3 x 400 V~	18.5	25	34,3			21.9	21.8	21.8	21.7	21.6	21.3	20.5	19.5	18.5	17.2	15.6	14	12					150	125	290
NKM-G125-250/266/A/BAQE/22/4	1D7411BEX	3 x 400 V~	22	30	40,2			24.6	24.4	24.2	24.1	24	23.5	22.9	22	21	19.8	18.5	16.7	15					150	125	309
NKM-G150-200/218/A/BAQE/11/4	1D8311BBX	3 x 400 V~	11	15	22,4			13.2	13.1	13	13	12.8	12.5	12.1	11.5	11	10.4	9.7	9	8	7				150	125	280



# NKM-G

СТАНДАРТИЗИРОВАННЫЕ КОНСОЛЬНО-МОНОБЛОЧНЫЕ ЦЕНТРОБЕЖНЫЕ НАСОСЫ



IE3 ≥ 0,75 kW

IE2 ≥ 0,75 kW

EXTRA EU

## NKM-G 4 ПОЛЮСА

РАБОЧЕЕ КОЛЕСО ИЗ БРОНЗЫ  
> 1450 об/мин

МОДЕЛЬ	КОД	ЭЛЕКТРИЧЕСКИЕ ХАРАКТЕРИСТИКИ						ГИДРАВЛИЧЕСКИЕ ХАРАКТЕРИСТИКИ								DNA	DNM	ВЕС, кг
		ИСТОЧНИК ПИТАНИЯ	P2 НОМИНАЛ. МОЩНОСТЬ		In (A)		ТИП ДВИГА- ТЕЛЯ	Q=м³/ч	0	6	12	18	24	30	36			
			кВт	л.с.	230V	400V		Q=л/мин	0	100	200	300	400	500	600			
NKM-G 32-125.1/140/B/ BAQE/0.25/4	1D1K21BX3	3 x 230 - 400 V ~	0.25	0.33	1,56	0,9	-	H (M)	6.2	5.8	4.2					50	32	32,8
NKM-G 32-125/142/B/ BAQE/0.37/4	1D1121B13	3 x 230 - 400 V ~	0.37	0.5	1,69	1	-		7	6.75	5.85	4.2				50	32	33,5
NKM-G 32-160.1/169/B/ BAQE/0.37/4	1D1L21B13	3 x 230 - 400 V ~	0.37	0.5	1,69	1	-		8.9	8.2	4.6				50	32	35,6	
NKM-G 32-160/169/B/ BAQE/0,55/4	1D1221B23	3 x 230 - 400 V ~	0.55	0.75	2,6	1,5	-		9.4	9	7.9	5.6			50	32	39,8	
NKM-G 32-200.1/200/B/ BAQE/0,55/4	1D1M21B23	3 x 230 - 400 V ~	0.55	0.75	2,6	1,5	-		12.7	11.2	7.2				50	32	45	
NKM-G 32-200/200/B/ BAQE/0,75/4	1D1321B3W	3 x 230 - 400 V ~	0.75	1	3,12	1,8	IE3		13	12.5	11.1	8.45			50	32	42	
NKM-G 32-200/219/B/ BAQE/1,1/4	1D1321B4W	3 x 230 - 400 V ~	1.1	1.5	4,33	2,5			16	15.4	14.3	12.2			50	32	41	
NKM-G 40-125/115/B/ BAQE/0.25/4	1D2121BX3	3 x 230 - 400 V ~	0.25	0.33	1,56	0,9	-		4.2	4.1	3.7	3	2.1		65	40	34,2	
NKM-G 40-125/130/B/ BAQE/0.37/4	1D2121B13	3 x 230 - 400 V ~	0.37	0.5	1,69	1	-		5.4	5.3	5	4.4	3.5		65	40	35,3	
NKM-G 40-125/142/B/ BAQE/0.55/4	1D2121B23	3 x 230 - 400 V ~	0.55	0.75	2,60	1,5	-		6.6	6.5	6.2	5.7	4.8		65	40	39,4	
NKM-G 40-160/153/B/ BAQE/0.55/4	1D2221B23	3 x 230 - 400 V ~	0.55	0.75	2,60	1,5	-		7.6	7.6	7.5	6.7	5.5		65	40	40	
NKM-G 40-160/166/B/ BAQE/0.75/4	1D2221B3W	3 x 230 - 400 V ~	0.75	1	3,12	1,8	IE3		9.2	9.2	9	8.4	7.4	5.7	65	40	35	
NKM-G 40-200/200/B/ BAQE/1,1/4	1D2321B4W	3 x 230 - 400 V ~	1.1	1.5	4,3	2,5			12.5	12.5	12.3	11.2	9.7	7.7	65	40	41	
NKM-G 40-200/219/B/ BAQE/1,5/4	1D2321B5W	3 x 230 - 400 V ~	1.5	2	6,24	3,6			15.6	15.6	15.3	14.7	13.4	11.8	9.8	65	40	42
NKM-G 40-250/245/B/ BAQE/2,2/4	1D2421B6W	3 x 230 - 400 V ~	2.2	3	10,22	5,9			20.6	20.5	20.1	19.2	17.8	16		65	40	63
NKM-G 40-250/260/B/ BAQE/3/4	1D2421B7X	3 x 400 V ~	3	4	-	6,8			23.3	23.1	22.8	22.2	20.8	19		65	40	59

# NKM-G

СТАНДАРТИЗИРОВАННЫЕ КОНСОЛЬНО-МОНОБЛОЧНЫЕ ЦЕНТРОБЕЖНЫЕ НАСОСЫ



IE3 ≥ 0,75 kW

IE2 ≥ 0,75 kW

EXTRA EU

## NKM-G 4 ПОЛЮСА

РАБОЧЕЕ КОЛЕСО ИЗ БРОНЗЫ  
> 1450 об/мин

МОДЕЛЬ	КОД	ЭЛЕКТРИЧЕСКИЕ ХАРАКТЕРИСТИКИ				ГИДРАВЛИЧЕСКИЕ ХАРАКТЕРИСТИКИ															DN	DNM	ВЕС, кг																			
		ИСТОЧНИК ПИТАНИЯ	P2 НОМИНАЛ. МОЩНОСТЬ		In (A)		ТИП ДВИ- ГАТЕЛЯ	Q=м³/ч Q=л/мин	0	12	18	24	30	36	42	48	54	60	66	72				78	84	90	102	114														
NKM-G 50-125/130/B/ BAQE/0,55/4	1D3121B23		3 x 230 - 400 V ~	0,55	0,75	2,60			1,5	-	5.5	5.2	5	4.7	4.3	3.9	3.3	2.6																								65
NKM-G 50-125/141/B/ BAQE/0,75/4	1D3121B3W	3 x 230 - 400 V ~	0,75	1	3,12	1,8		6.5	6.3	6.1	5.8	5.5	5	4.5	3.9																									65	50	38
NKM-G 50-160/161/B/ BAQE/1,1/4	1D3221B4W	3 x 230 - 400 V ~	1,1	1,5	4,33	2,5		8.6	8.6	8.5	8.2	7.8	7.3	6.7	5.7																									65	50	37
NKM-G 50-160/177/B/ BAQE/1,5/4	1D3221B5W	3 x 230 - 400 V ~	1,5	2	6,24	3,6		10.7	10.7	10.7	10.5	10.2	9.8	9.2	8.3																									65	50	35
NKM-G 50-200/210/B/ BAQE/2,2/4	1D3321B6W	3 x 230 - 400 V ~	2,2	3	10,22	5,9		15.3	15.3	15.2	14.8	14	13.3	12.1	10.8	9.4																								65	50	54
NKM-G 50-200/219/B/ BAQE/3/4	1D3321B7X	3 x 400 V ~	3	4	-	6,8		16.8	16.8	16.5	16.1	15.5	14.6	13.6	12.4	10.9																								65	50	52
NKM-G 50-250/263/B/ BAQE/4/4	1D3421B8X	3 x 400 V ~	4	5,5	-	8,2		23.8	23.8	23.8	23.4	22.7	21.6	20.4	19	17.1																								65	50	56
NKM-G 65-125/130/B/ BAQE/0,75/4	1D4121B3W	3 x 230 - 400 V ~	0,75	1	3,12	1,8		5.1	4.9	4.8	4.75	4.7	4.4	4.2	3.8	3.4	3	2.5																					80	65	52	
NKM-G 65-125/144/B/ BAQE/1,1/4	1D4121B4W	3 x 230 - 400 V ~	1,1	1,5	4,33	2,5		6.5	6.4	6.4	6.3	6.2	6	5.75	5.5	5.1	4.65	4.2	3.75																				80	65	39	
NKM-G 65-160/153/B/ BAQE/1,1/4	1D4221B4W	3 x 230 - 400 V ~	1,1	1,5	4,33	2,5		7.4	7.4	7.3	7.15	6.9	6.65	6.25	5.8	5.3	4.4																						80	65	42	
NKM-G 65-160/165/B/ BAQE/1,5/4	1D4221B5W	3 x 230 - 400 V ~	1,5	2	6,24	3,6		8.9		8.8	8.7	8.6	8.3	8	7.6	7.15	6.6	6																					80	65	40	
NKM-G 65-160/177/B/ BAQE/2,2/4	1D4221B6W	3 x 230 - 400 V ~	2,2	3	10,22	5,9		10.5			10.4	10.3	10.2	9.9	9.6	9.2	8.75	8.2	7.4	6.6																			80	65	52	
NKM-G 65-200/210/B/ BAQE/3/4	1D4321B7X	3 x 400 V ~	3	4	-	6,8		15.3			15.2	15.2	15.1	14.6	14.1	13.5	12.9	12.2	11.3																				80	65	56	
NKM-G 65-200/219/B/ BAQE/4/4	1D4321B8X	3 x 400 V ~	4	5,5	-	8,2		17			17	16.9	16.8	16.4	16.2	15.8	15.2	14.3	13.8	12.6																			80	65	58	
NKM-G 65-250/263/B/ BAQE/5,5/4	1D4421B9X	3 x 400 V ~	5,5	7,5	-	10,6		24.1			23.8	23.6	23.3	22.8	22.3	21.5	20.8	19.7	18.6	17.3																			80	65	142	
NKM-G 65-315/279/B/ BAQE/7,5/4	1D4521BAX	3 x 400 V ~	7,5	10	-	14,4		27						26	25.5	25	24.5	23.6	22.7	21.5	20.2	19																80	65	163		
NKM-G 65-315/309/B/ BAQE/11/4	1D4521BBX	3 x 400 V ~	11	15	-	22,4		34.2								33.2	33	32.5	32	31.5	30.7	29.8	29	28	25	21.7												80	65	231		

# NKM-G

СТАНДАРТИЗИРОВАННЫЕ КОНСОЛЬНО-МОНОБЛОЧНЫЕ ЦЕНТРОБЕЖНЫЕ НАСОСЫ



IE3 ≥ 0,75 kW

IE2 ≥ 0,75 kW

EXTRA EU

## NKM-G 4 ПОЛЮСА

РАБОЧЕЕ КОЛЕСО ИЗ БРОНЗЫ  
> 1450 об/мин

МОДЕЛЬ	КОД	ЭЛЕКТРИЧЕСКИЕ ХАРАКТЕРИСТИКИ				ГИДРАВЛИЧЕСКИЕ ХАРАКТЕРИСТИКИ																DNA	DNM	ВЕС, кг				
		ИСТОЧНИК ПИТАНИЯ	P2 НОМИНАЛ. МОЩНОСТЬ		In (A)	ТИП ДВИГАТЕЛЯ	Q=м³/ч		0	30	36	42	48	54	60	66	72	78	84	90	102				114	120	150	180
NKM-G 80-160/153-136/B/BAQE/1.5/4	1D5221B5W		3 x 230 - 400 V ~	1.5			2	6,24	3,6	IE3	H (M)	0	500	600	700	800	900	1000	1100	1200	1300	1400	1500	1700	1900	2000	2500	3000
NKM-G 80-160/163/B/BAQE/2,2/4	1D5221B6W	3 x 230 - 400 V ~	2.2	3	10,22	5,9	IE3	H (M)	0	500	600	700	800	900	1000	1100	1200	1300	1400	1500	1700	1900	2000	2500	3000	100	80	61
NKM-G 80-160/177/B/BAQE/3/4	1D5221B7X	3 x 400 V ~	3	4	-	6,8	IE3	H (M)	0	500	600	700	800	900	1000	1100	1200	1300	1400	1500	1700	1900	2000	2500	3000	100	80	58
NKM-G 80-200/200/B/BAQE/4/4	1D5321B8X	3 x 400 V ~	4	5.5	-	8,2	IE3	H (M)	0	500	600	700	800	900	1000	1100	1200	1300	1400	1500	1700	1900	2000	2500	3000	100	80	84
NKM-G 80-200/222/B/BAQE/5,5/4	1D5321B9X	3 x 400 V ~	5.5	7.5	-	10,6	IE3	H (M)	0	500	600	700	800	900	1000	1100	1200	1300	1400	1500	1700	1900	2000	2500	3000	100	80	130
NKM-G 80-250/240/B/BAQE/7,5/4	1D5421BAX	3 x 400 V ~	7.5	10	-	14,4	IE3	H (M)	0	500	600	700	800	900	1000	1100	1200	1300	1400	1500	1700	1900	2000	2500	3000	100	80	153
NKM-G 80-250/270/B/BAQE/11/4	1D5421BBX	3 x 400 V ~	11	15	-	22,4	IE3	H (M)	0	500	600	700	800	900	1000	1100	1200	1300	1400	1500	1700	1900	2000	2500	3000	100	80	205
NKM-G 80-315/305/B/BAQE/15/4	1D5521BCX	3 x 400 V ~	15	20	-	30,5	IE3	H (M)	0	500	600	700	800	900	1000	1100	1200	1300	1400	1500	1700	1900	2000	2500	3000	100	80	263
NKM-G 80-315/320/B/BAQE/18,5/4	1D5521BDX	3 x 400 V ~	18.5	25	-	34,3	IE3	H (M)	0	500	600	700	800	900	1000	1100	1200	1300	1400	1500	1700	1900	2000	2500	3000	100	80	275
NKM-G 80-315/334/B/BAQE/22/4	1D5521BEX	3 x 400 V ~	22	30	-	40,2	IE3	H (M)	0	500	600	700	800	900	1000	1100	1200	1300	1400	1500	1700	1900	2000	2500	3000	100	80	298

МОДЕЛЬ	КОД	ЭЛЕКТРИЧЕСКИЕ ХАРАКТЕРИСТИКИ				ГИДРАВЛИЧЕСКИЕ ХАРАКТЕРИСТИКИ																DNA	DNM	ВЕС, кг
		ИСТОЧНИК ПИТАНИЯ	P2 НОМИНАЛ. МОЩНОСТЬ		In (A)	ТИП ДВИГАТЕЛЯ	Q=м³/ч		0	60	66	72	78	84	90	102	114	120	150	180	210			
NKM-G100-200/200/B/BAQE/5,5/4	1D6321B9X		3 x 400 V ~	5.5			7.5	10,6	IE3	H (M)	0	1000	1100	1200	1300	1400	1500	1700	1900	2000	2500	3000	3500	125
NKM-G100-200/214/B/BAQE/7,5/4	1D6321BAX	3 x 400 V ~	7.5	10	14,4	IE3	H (M)	0	1000	1100	1200	1300	1400	1500	1700	1900	2000	2500	3000	3500	125	100	149	
NKM-G100-250/250/B/BAQE/11/4	1D6421BBX	3 x 400 V ~	11	15	22,4	IE3	H (M)	0	1000	1100	1200	1300	1400	1500	1700	1900	2000	2500	3000	3500	125	100	213	
NKM-G100-250/270/B/BAQE/15/4	1D6421BCX	3 x 400 V ~	15	20	30,5	IE3	H (M)	0	1000	1100	1200	1300	1400	1500	1700	1900	2000	2500	3000	3500	125	100	237	
NKM-G100-315/300/B/BAQE/18,5/4	1D6521BDX	3 x 400 V ~	18.5	25	34,3	IE3	H (M)	0	1000	1100	1200	1300	1400	1500	1700	1900	2000	2500	3000	3500	125	100	257	
NKM-G100-315/316/B/BAQE/22/4	1D6521BEX	3 x 400 V ~	22	30	40,2	IE3	H (M)	0	1000	1100	1200	1300	1400	1500	1700	1900	2000	2500	3000	3500	125	100	272	

МОДЕЛЬ	КОД	ЭЛЕКТРИЧЕСКИЕ ХАРАКТЕРИСТИКИ				ГИДРАВЛИЧЕСКИЕ ХАРАКТЕРИСТИКИ																DNA	DNM	ВЕС, кг
		ИСТОЧНИК ПИТАНИЯ	P2 НОМИНАЛ. МОЩНОСТЬ		In (A)	ТИП ДВИГАТЕЛЯ	Q=м³/ч		0	102	114	120	150	180	210	240	270	300	330	360	390			
NKM-G125-250/243/B/BAQE/15/4	1D7421BCX		3 x 400 V ~	15			20	30,5	IE3	H (M)	0	1700	1900	2000	2500	3000	3500	4000	4500	5000	5500	6000	6500	7000
NKM-G125-250/256/B/BAQE/18,5/4	1D7421BDX	3 x 400 V ~	18.5	25	34,3	IE3	H (M)	0	1700	1900	2000	2500	3000	3500	4000	4500	5000	5500	6000	6500	7000	150	125	290
NKM-G125-250/266/B/BAQE/22/4	1D7421BEX	3 x 400 V ~	22	30	40,2	IE3	H (M)	0	1700	1900	2000	2500	3000	3500	4000	4500	5000	5500	6000	6500	7000	150	125	309
NKM-G150-200/218/B/BAQE/11/4	1D8321BBX	3 x 400 V ~	11	15	22,4	IE3	H (M)	0	1700	1900	2000	2500	3000	3500	4000	4500	5000	5500	6000	6500	7000	150	125	280

# NKP-G

СТАНДАРТИЗИРОВАННЫЕ КОНСОЛЬНО-МОНОБЛОЧНЫЕ ЦЕНТРОБЕЖНЫЕ НАСОСЫ



IE3 ≥ 0,75 kW

IE2 ≥ 0,75 kW

EXTRA EU

## NKP-G 2 ПОЛЮСА

РАБОЧЕЕ КОЛЕСО ИЗ ЧУГУНА

> 2900 об/мин

МОДЕЛЬ	КОД	ЭЛЕКТРИЧЕСКИЕ ХАРАКТЕРИСТИКИ				ГИДРАВЛИЧЕСКИЕ ХАРАКТЕРИСТИКИ														DNA	DNM	ВЕС, кг					
		ИСТОЧНИК ПИТАНИЯ	P2 НОМИНАЛ. МОЩНОСТЬ		In (A)		ТИП ДВИГА- ТЕЛЯ	Q=м³/ч		Q=л/мин																	
			кВт	л.с.	230V	400V		0	6	12	18	24	30	36	42	48	54	60	66				72				
NKP-G 32-125.1/102/A/ BAQE/0.75/2	1D1K11B3U	3 x 230 - 400 V ~	0,75	1	2,94	1,7	IE3	0	13	12.5	11	8												50	32	30	
NKP-G 32-125.1/115/A/ BAQE/1.1/2	1D1K11B4U	3 x 230 - 400 V ~	1,1	1.5	4,16	2,4		0	17.2	17	15	12.5													50	32	31
NKP-G 32-125.1/125/A/ BAQE/1.5/2	1D1K11B5U	3 x 230 - 400 V ~	1,5	2	5,20	3		0	21	20.8	19	16.8													50	32	33
NKP-G 32-125.1/140/A/ BAQE/2.2/2	1D1K11B6U	3 x 230 - 400 V ~	2,2	3	7,97	4,6		0	27	26.9	25.9	23	19.5												50	32	34
NKP-G 32-125/110/A/ BAQE/1.1/2	1D1111B4U	3 x 230 - 400 V ~	1,1	1.5	4,16	2,4		0	15.8	15.2	14.5	12.9	9.9												50	32	28
NKP-G 32-125/120/A/ BAQE/1.5/2	1D1111B5U	3 x 230 - 400 V ~	1,5	2	5,20	3		0	19.3	18.9	18.2	16.8	14.5												50	32	32
NKP-G 32-125/130/A/ BAQE/2.2/2	1D1111B6U	3 x 230 - 400 V ~	2,2	3	7,97	4,6		0	23.6	23.1	23	21.6	19.6	16.8											50	32	34
NKP-G 32-125/142/A/ BAQE/3/2	1D1111B7V	3 x 400 V ~	3,0	4	-	5,6		0	28.6	28	27.6	26.5	24.6	21.8	17.9										50	32	48
NKP-G 32-160.1 155/A/ BAQE/2.2/2	1D1L11B6U	3 x 230 - 400 V ~	2,2	3	7,97	4,6		0	31.7	32.4	31	26.7													50	32	35
NKP-G 32-160.1 166/A/ BAQE/3/2	1D1L11B7V	3 x 400 V ~	3,0	4	-	5,6		0	36.7	37.3	36.3	32.8	27												50	32	42
NKP-G 32-160.1 177/A/ BAQE/4/2	1D1L11B8V	3 x 400 V ~	4	5.5	-	8,2		0	42.7	43.4	42.6	38.5	33.9												50	32	59
NKP-G 32-160/151/A/ BAQE/3/2	1D1211B7V	3 x 400 V ~	3,0	4	-	5,6		0	30.5	30	29	27	24	19.5											50	32	45
NKP-G 32-160/163/A/ BAQE/4/2	1D1211B8V	3 x 400 V ~	4,0	5.5	-	8,2		0	36.2	36	35	33.5	30.5	27	22										50	32	32
NKP-G 32-160/177/A/ BAQE/5.5/2	1D1211B9V	3 x 400 V ~	5,5	7.5	-	10,2		0	43.5	43.2	42.6	41.5	39	36	31.5	25.5									50	32	51
NKP-G 32-200.1 188/A/ BAQE/4/2	1D1M11B8V	3 x 400 V ~	4,0	5.5	-	8,2		0	45.3	44.4	40.8	34.4	26.8												50	32	38
NKP-G 32-200.1 205/A/ BAQE/5.5/2	1D1M11B9V	3 x 400 V ~	5,5	7.5	-	10,2		0	56.6	55.7	52	45.8	36.2												50	32	54
NKP-G 32-200/190/A/ BAQE/5.5/2	1D1311B9V	3 x 400 V ~	5,5	7.5	-	10,2		0	46.9	46.5	45	43	40	35	29										50	32	57
NKP-G 32-200/210/A/ BAQE/7.5/2	1D1311BAV	3 x 400 V ~	7,5	10	-	14,4		0	58.8	58	57	56	53	49	44										50	32	96
NKP-G 40-125/107/A/ BAQE/1.5/2	1D2111B5U	3 x 230 - 400 V ~	1,5	2	5,20	3		0	14.7	14.5	14.3	13.8	13	11.8	10.5	8.6	7								65	40	34
NKP-G 40-125/120/A/ BAQE/2.2/2	1D2111B6U	3 x 230 - 400 V ~	2,2	3	7,97	4,6		0	19	18.7	18.4	17.8	17	15.9	14.6	13	11								65	40	36
NKP-G 40-125/130/A/ BAQE/3/2	1D2111B7V	3 x 400 V ~	3,0	4	-	5,6		0	22.8	22.5	22.3	22	21.2	20.2	19	17.4	15.5	13.5							65	40	47
NKP-G 40-125/139/A/ BAQE/4/2	1D2111B8V	3 x 400 V ~	4,0	5.5	-	8,2		0	26.4	26.2	26	25.6	25	24	23	21.5	19.5	17.5	15						65	40	35
NKP-G 40-160/158/A/ BAQE/5.5/2	1D2211B9V	3 x 400 V ~	5,5	7.5	-	10,2		0	33.7			34	33.4	32.4	31	29.5	27	24							65	40	51
NKP-G 40-160/172/A/ BAQE/7.5/2	1D2211BAV	3 x 400 V ~	7,5	10	-	14,4		0	40.7			40.2	40.1	39.8	38.5	37.5	35.5	33	30	26.5					65	40	90
NKP-G 40-200/210/A/ BAQE/11/2	1D2311BBV	3 x 400 V ~	11,0	15	-	19,7		0	57.1	57	57	56.8	56.5	56	55	53	50	47	43.5	39					65	40	170
NKP-G 40-250/230/A/ BAQE/15/2	1D2411BCV	3 x 400 V ~	15,0	20	-	26,7		0	72.5			72.5	72	70	68	66	62.5	60	56	51.5					65	40	180
NKP-G 40-250/245/A/ BAQE/18.5/2	1D2411BDV	3 x 400 V ~	18,5	25	-	33		0	83			83	82.5	81.5	80	77	74	71.5	67.5	63.5	58.5				65	40	192
NKP-G 40-250/260/A/ BAQE/22/2	1D2411BEV	3 x 400 V ~	22,0	30	-	38,1		0	96			95	94.5	93.5	92	90	87.5	84	81	76.5	71.5				65	40	223

# NKP-G

СТАНДАРТИЗИРОВАННЫЕ КОНСОЛЬНО-МОНОБЛОЧНЫЕ ЦЕНТРОБЕЖНЫЕ НАСОСЫ



IE3 ≥ 0,75 kW

IE2 ≥ 0,75 kW

EXTRA EU

## NKP-G 2 ПОЛЮСА

РАБОЧЕЕ КОЛЕСО ИЗ ЧУГУНА  
> 2900 об/мин

МОДЕЛЬ	КОД	ЭЛЕКТРИЧЕСКИЕ ХАРАКТЕРИСТИКИ				ГИДРАВЛИЧЕСКИЕ ХАРАКТЕРИСТИКИ																	DNA	DNM	ВЕС, кг						
		ИСТОЧНИК ПИТАНИЯ	P2 НОМИНАЛ. МОЩНОСТЬ		In А	ТИП ДВИГАТЕЛЯ	Q=м³/ч																								
			кВт	л.с.			0	24	30	36	42	48	54	60	66	72	78	84	90	102	114	120				150					
NKP-G 50-125/115/A/BAQE/3/2	1D3111B7V	3 x 400 V ~	3,0	4	5,6	IE3	H (M)	17	16.5	16	15.5	15	14.5	13.7	13	12	11	10	9							65	50	48			
NKP-G 50-125/125/A/BAQE/4/2	1D3111B8V	3 x 400 V ~	4,0	5.5	8,2			20.5	20	19.5	19.1	18.5	18	17.5	16.5	15.8	14.8	14	12.5	11.5							65	50	42		
NKP-G 50-125/135/A/BAQE/5,5/2	1D3111B9V	3 x 400 V ~	5,5	7.5	10,2			24	23.6	23.5	23.2	22.8	22.2	21.5	21	20	19.1	18.5	17.5	16.5	13.4							65	50	53	
NKP-G 50-125/144/A/BAQE/7,5/2	1D3111BAV	3 x 400 V ~	7,5	10	14,4			28	27.8	27.5	27.3	27	26.5	25.8	25.3	24.5	23.5	23	21.5	20.5	18	15.5							65	50	87
NKP-G 50-160/153/A/BAQE/7,5/2	1D3211BAV	3 x 400 V ~	7,5	10	14,4			31.9	31.5	31.5	31.5	31.2	31	30.5	29.5	28.5	27.5	26	25	23.5									65	50	64
NKP-G 50-160/169/A/BAQE/11/2	1D3211BBV	3 x 400 V ~	11,0	15	19,7			39.6		39.5	39.3	39.1	39	38.5	38	37.2	36.5	35	34	32.5									65	50	96
NKP-G 50-200/200/A/BAQE/15/2	1D3311BCV	3 x 400 V ~	15,0	20	26,7			55.1		54.7	54.6	54	53.5	52	51	49	47.5	45.5	43	41									65	50	176
NKP-G 50-200/210/A/BAQE/18,5/2	1D3311BDV	3 x 400 V ~	18,5	25	33			61.7		61.7	61.6	61.5	60.5	59	58	56.5	55	53	51	48.5	43								65	50	187
NKP-G 50-200/219/A/BAQE/22/2	1D3311BEV	3 x 400 V ~	22,0	30	38,1			67.7		67.5	67.4	66.5	66	65.5	64	62.5	61	59.5	57	55	50								65	50	218
NKP-G 50-250/230/A/BAQE/22/2	1D3411BEV	3 x 400 V ~	22,0	30	38,1			73.6		73.2	73.1	72.8	72	71	68.5	67	65	62.5	60	57	49								65	50	223
NKP-G 50-250/257/A/BAQE/30/2	1D3411BFV	3 x 400 V ~	30,0	40	52,1			93		92.5	92.3	92	91.5	91	89	87.5	86	83	81	78	72								65	50	351
NKP-G 65-125/120-110/A/BAQE/4/2	1D4111B8V	3 x 400 V ~	4,0	5.5	8,2			16			15	14.6	14.2	13.7	13.3	12.8	12.3	12	11.4	10	8.5	8						80	65	40	
NKP-G 65-125/127/A/BAQE/5,5/2	1D4111B9V	3 x 400 V ~	5,5	7.5	10,2			19.5			19	18.9	18.7	18.4	18.1	17.5	17.2	16.9	16.5	15.8	14.5	13	12						80	65	55
NKP-G 65-125/137/A/BAQE/7,5/2	1D4111BAV	3 x 400 V ~	7,5	10	14,4			23.5			23.1	23	22.8	22.6	22.5	22	21.6	21.1	20.7	20.2	19	17.5	14.8	12					80	65	94
NKP-G 65-160/157/A/BAQE/11/2	1D4211BBV	3 x 400 V ~	11,0	15	19,7			32.5					32.3	32	31.9	31.3	30.2	30	29.2	28.7	27	24.8	23.6						80	65	166
NKP-G 65-160/173/A/BAQE/15/2	1D4211BCV	3 x 400 V ~	15,0	20	26,7			40.1					39.7	39.6	39.5	39.5	39	38.5	38.2	37.5	36	34.5	33.5	26.9					80	65	172
NKP-G 65-200/190/A/BAQE/18,5/2	1D4311BDV	3 x 400 V ~	18,5	25	33			51.1					51	50.8	50.5	50	49	48.5	48	47.5	45	42.5	41						80	65	192
NKP-G 65-200/200/A/BAQE/22/2	1D4311BEV	3 x 400 V ~	22,0	30	38,1			56.4					56.1	56.1	56	55.8	55.5	55	54.8	54.5	53	51	49						80	65	223
NKP-G 65-200/219/A/BAQE/30/2	1D4311BFV	3 x 400 V ~	30,0	40	52,1			68.9					68.8	68.8	68.7	68.7	68.6	68.5	68.4	67.5	66	64	63.1	57					80	65	351

МОДЕЛЬ	КОД	ЭЛЕКТРИЧЕСКИЕ ХАРАКТЕРИСТИКИ				ГИДРАВЛИЧЕСКИЕ ХАРАКТЕРИСТИКИ												DNA	DNM	ВЕС, кг											
		ИСТОЧНИК ПИТАНИЯ	P2 НОМИНАЛ. МОЩНОСТЬ		In А	ТИП ДВИГАТЕЛЯ	Q=м³/ч																								
			кВт	л.с.			0	90	102	114	120	150	180	210	240																
NKP-G 80-160/147-127/A/BAQE/11/2	1D5211BBV	3 x 400 V ~	11,0	15	19,7	IE3	H (M)	24	22	21.4	20.4	20	17.4	16.8	12							100	80	179							
NKP-G 80-160/153/A/BAQE/15/2	1D5211BCV	3 x 400 V ~	15,0	20	26,7			30.5	29	28.4	27.5	27	24.5	21.3	18.3												100	80	181		
NKP-G 80-160/163/A/BAQE/18,5/2	1D5211BDV	3 x 400 V ~	18,5	25	33			35.5	34.3	33.6	32.6	32.3	29.8	26.8	23.6	20												100	80	192	
NKP-G 80-160/169/A/BAQE/22/2	1D5211BEV	3 x 400 V ~	22,0	30	38,1			38.5	37.2	36.8	36	35.8	33.5	30.8	27.5	24													100	80	221
NKP-G 80-200/190/A/BAQE/30/2	1D5311BFV	3 x 400 V ~	30,0	40	52,1			48.3	47.9	47.6	47.5	47.3	44.7	41	36	29													100	80	374

# NKP-G

СТАНДАРТИЗИРОВАННЫЕ КОНСОЛЬНО-МОНОБЛОЧНЫЕ ЦЕНТРОБЕЖНЫЕ НАСОСЫ



IE3 ≥ 0,75 kW

IE2 ≥ 0,75 kW

EXTRA EU

## NKP-G 2 ПОЛЮСА

РАБОЧЕЕ КОЛЕСО ИЗ БРОНЗЫ

> 2900 об/мин

МОДЕЛЬ	КОД	ЭЛЕКТРИЧЕСКИЕ ХАРАКТЕРИСТИКИ				ГИДРАВЛИЧЕСКИЕ ХАРАКТЕРИСТИКИ													DNA	DNM	ВЕС, кг									
		ИСТОЧНИК ПИТАНИЯ	P <sub>2</sub> НОМИНАЛ. МОЩНОСТЬ		In (A)		ТИП ДВИГА- ТЕЛЯ	Q=л/мин																						
			кВт	л.с.	230V	400V		0	6	12	18	24	30	36	42	48	54	60				66	72							
NKP-G 32-125.1/102/B/ BAQE/0.75/2	1D1K21B3U	3 x 230 - 400 V ~	0,75	1	2,94	1,7	IE3	H (M)	13	12.5	11	8														50	32	30		
NKP-G 32-125.1/115/B/ BAQE/1.1/2	1D1K21B4U	3 x 230 - 400 V ~	1,1	1.5	4,16	2,4			17.2	17	15	12.5																50	32	31
NKP-G 32-125.1/125/B/ BAQE/1.5/2	1D1K21B5U	3 x 230 - 400 V ~	1,5	2	5,20	3			21	20.8	19	16.8																50	32	33
NKP-G 32-125.1/140/B/ BAQE/2.2/2	1D1K21B6U	3 x 230 - 400 V ~	2,2	3	7,97	4,6			27	26.9	25.9	23	19.5															50	32	34
NKP-G 32-125/110/B/ BAQE/1.1/2	1D1121B4U	3 x 230 - 400 V ~	1,1	1.5	4,16	2,4			15.8	15.2	14.5	12.9	9.9															50	32	28
NKP-G 32-125/120/B/ BAQE/1.5/2	1D1121B5U	3 x 230 - 400 V ~	1,5	2	5,20	3			19.3	18.9	18.2	16.8	14.5															50	32	32
NKP-G 32-125/130/B/ BAQE/2.2/2	1D1121B6U	3 x 230 - 400 V ~	2,2	3	7,97	4,6			23.6	23.1	23	21.6	19.6	16.8														50	32	34
NKP-G 32-125/142/B/ BAQE/3/2	1D1121B7V	3 x 400 V ~	3,0	4	-	5,6			28.6	28	27.6	26.5	24.6	21.8	17.9													50	32	48
NKP-G 32-160.1 155/B/BAQE/2.2/2	1D1L21B6U	3 x 230 - 400 V ~	2,2	3	7,97	4,6			29.2	29	26.5	20.5																50	32	35
NKP-G 32-160.11 166/B/BAQE/3/2	1D1L21B7V	3 x 400 V ~	3,0	4	-	5,6			35.3	35	33	28																50	32	42
NKP-G 32-160.11 177/B/BAQE/4/2	1D1L21B8V	3 x 400 V ~	4	5.5	-	8,2			42.7	43.4	42.6	38.5	33.9															50	32	59
NKP-G 32-160/151/B/ BAQE/3/2	1D1221B7V	3 x 400 V ~	3,0	4	-	5,6			30.5	30	29	27	24	19.5														50	32	45
NKP-G 32-160/163/B/ BAQE/4/2	1D1221B8V	3 x 400 V ~	4,0	5.5	-	8,2			36.2	36	35	33.5	30.5	27	22													50	32	32
NKP-G 32-160/177/B/ BAQE/5,5/2	1D1221B9V	3 x 400 V ~	5,5	7.5	-	10,2			43.5	43.2	42.6	41.5	39	36	31.5	25.5												50	32	51
NKP-G 32-200.11 188/B/BAQE/4/2	1D1M21B8V	3 x 400 V ~	4,0	5.5	-	8,2			45.3	44.4	40.8	34.4	26.8															50	32	38
NKP-G 32-200.11 205/B/BAQE/5,5/2	1D1M21B9V	3 x 400 V ~	5,5	7.5	-	10,2			56.6	55.7	52	45.8	36.2															50	32	54
NKP-G 32-200/190/B/ BAQE/5,5/2	1D1321B9V	3 x 400 V ~	5,5	7.5	-	10,2			46.9	46.5	45	43	40	35	29													50	32	57
NKP-G 32-200/210/B/ BAQE/7,5/2	1D1321BAV	3 x 400 V ~	7,5	10	-	14,4			58.8	58	57	56	53	49	44													50	32	96
NKP-G 40-125/107/B/ BAQE/1.5/2	1D2121B5U	3 x 230 - 400 V ~	1,5	2	5,20	3			14.7	14.5	14.3	13.8	13	11.8	10.5	8.6	7											65	40	34
NKP-G 40-125/120/B/ BAQE/2.2/2	1D2121B6U	3 x 230 - 400 V ~	2,2	3	7,97	4,6			19	18.7	18.4	17.8	17	15.9	14.6	13	11											65	40	36
NKP-G 40-125/130/B/ BAQE/3/2	1D2121B7V	3 x 400 V ~	3,0	4	-	5,6			22.8	22.5	22.3	22	21.2	20.2	19	17.4	15.5	13.5										65	40	47
NKP-G 40-125/139/B/ BAQE/4/2	1D2121B8V	3 x 400 V ~	4,0	5.5	-	8,2			26.4	26.2	26	25.6	25	24	23	21.5	19.5	17.5	15									65	40	35
NKP-G 40-160/158/B/ BAQE/5,5/2	1D2221B9V	3 x 400 V ~	5,5	7.5	-	10,2			33.7			34	33.4	32.4	31	29.5	27	24										65	40	51
NKP-G 40-160/172/B/ BAQE/7,5/2	1D2221BAV	3 x 400 V ~	7,5	10	-	14,4			40.7			40.2	40.1	39.8	38.5	37.5	35.5	33	30	26.5								65	40	90
NKP-G 40-200/210/B/ BAQE/11/2	1D2321BBV	3 x 400 V ~	11,0	15	-	19,7			57.1	57	57	56.8	56.5	56	55	53	50	47	43.5	39								65	40	170
NKP-G 40-250/230/B/ BAQE/15/2	1D2421BCV	3 x 400 V ~	15,0	20	-	26,7			72.5			72.5	72	70	68	66	62.5	60	56	51.5								65	40	180
NKP-G 40-250/245/B/ BAQE/18,5/2	1D2421BDV	3 x 400 V ~	18,5	25	-	33			83			83	82.5	81.5	80	77	74	71.5	67.5	63.5	58.5							65	40	192
NKP-G 40-250/260/B/ BAQE/22/2	1D2421BEV	3 x 400 V ~	22,0	30	-	38,1			96			95	94.5	93.5	92	90	87.5	84	81	76.5	71.5							65	40	223

# NKP-G

СТАНДАРТИЗИРОВАННЫЕ КОНСОЛЬНО-МОНОБЛОЧНЫЕ ЦЕНТРОБЕЖНЫЕ НАСОСЫ



IE3 ≥ 0,75 kW

IE2 ≥ 0,75 kW

EXTRA EU

## NKP-G 2 ПОЛЮСА

РАБОЧЕЕ КОЛЕСО ИЗ БРОНЗЫ

> 2900 об/мин

МОДЕЛЬ	КОД	ЭЛЕКТРИЧЕСКИЕ ХАРАКТЕРИСТИКИ				ГИДРАВЛИЧЕСКИЕ ХАРАКТЕРИСТИКИ																									
		ИСТОЧНИК ПИТАНИЯ	P2 НОМИНАЛ. МОЩНОСТЬ		In А	ТИП ДВИГАТЕЛЯ	Q=м³/ч															DNA	DNM	ВЕС, кг							
			кВт	л.с.			0	24	30	36	42	48	54	60	66	72	78	84	90	102	114				120	150					
NKP-G 50-125/115/B/BAQE/3/2	1D3121B7V	3 x 400 V ~	3,0	4	5,6	IE3	H (M)	17	16.5	16	15.5	15	14.5	13.7	13	12	11	10	9							65	50	48			
NKP-G 50-125/125/B/BAQE/4/2	1D3121B8V	3 x 400 V ~	4,0	5.5	8,2			20.5	20	19.5	19.1	18.5	18	17.5	16.5	15.8	14.8	14	12.5	11.5							65	50	42		
NKP-G 50-125/135/B/BAQE/5,5/2	1D3121B9V	3 x 400 V ~	5,5	7.5	10,2			24	23.6	23.5	23.2	22.8	22.2	21.5	21	20	19.1	18.5	17.5	16.5	13.4							65	50	53	
NKP-G 50-125/144/B/BAQE/7,5/2	1D3121BAV	3 x 400 V ~	7,5	10	14,4			28	27.8	27.5	27.3	27	26.5	25.8	25.3	24.5	23.5	23	21.5	20.5	18	15.5							65	50	87
NKP-G 50-160/153/B/BAQE/7,5/2	1D3221BAV	3 x 400 V ~	7,5	10	14,4			31.9	31.5	31.5	31.5	31.2	31	30.5	29.5	28.5	27.5	26	25	23.5									65	50	64
NKP-G 50-160/169/B/BAQE/11/2	1D3221BBV	3 x 400 V ~	11,0	15	19,7			39.6	39.5	39.3	39.1	39	38.5	38	37.2	36.5	35	34	32.5										65	50	96
NKP-G 50-200/200/B/BAQE/15/2	1D3321BCV	3 x 400 V ~	15,0	20	26,7			55.1	54.7	54.6	54	53.5	52	51	49	47.5	45.5	43	41										65	50	176
NKP-G 50-200/210/B/BAQE/18,5/2	1D3321BDV	3 x 400 V ~	18,5	25	33			61.7	61.7	61.6	61.5	60.5	59	58	56.5	55	53	51	48.5	43									65	50	187
NKP-G 50-200/219/B/BAQE/22/2	1D3321BEV	3 x 400 V ~	22,0	30	38,1			67.7	67.5	67.4	66.5	66	65.5	64	62.5	61	59.5	57	55	50									65	50	218
NKP-G 50-250/230/B/BAQE/22/2	1D3421BEV	3 x 400 V ~	22,0	30	38,1			73.6	73.2	73.1	72.8	72	71	68.5	67	65	62.5	60	57	49									65	50	223
NKP-G 50-250/257/B/BAQE/30/2	1D3421BFV	3 x 400 V ~	30,0	40	52,1			93	92.5	92.3	92	91.5	91	89	87.5	86	83	81	78	72									65	50	351
NKP-G 65-125/120-110/B/BAQE/4/2	1D4121B8V	3 x 400 V ~	4,0	5.5	8,2			16			15	14.6	14.2	13.7	13.3	12.8	12.3	12	11.4	10	8.5	8						80	65	40	
NKP-G 65-125/127/B/BAQE/5,5/2	1D4121B9V	3 x 400 V ~	5,5	7.5	10,2			19.5			19	18.9	18.7	18.4	18.1	17.5	17.2	16.9	16.5	15.8	14.5	13	12					80	65	55	
NKP-G 65-125/137/B/BAQE/7,5/2	1D4121BAV	3 x 400 V ~	7,5	10	14,4			23.5			23.1	23	22.8	22.6	22.5	22	21.6	21.1	20.7	20.2	19	17.5	14.8	12				80	65	94	
NKP-G 65-160/157/B/BAQE/11/2	1D4221BBV	3 x 400 V ~	11,0	15	19,7			32.5					32.3	32	31.9	31.3	30.2	30	29.2	28.7	27	24.8	23.6					80	65	166	
NKP-G 65-160/173/B/BAQE/15/2	1D4221BCV	3 x 400 V ~	15,0	20	26,7			40.1					39.7	39.6	39.5	39.5	39	38.5	38.2	37.5	36	34.5	33.5	26.9				80	65	172	
NKP-G 65-200/190/B/BAQE/18,5/2	1D4321BDV	3 x 400 V ~	18,5	25	33			51.1					51	50.8	50.5	50	49	48.5	48	47.5	45	42.5	41					80	65	192	
NKP-G 65-200/200/B/BAQE/22/2	1D4321BEV	3 x 400 V ~	22,0	30	38,1			56.4					56.1	56.1	56	55.8	55.5	55	54.8	54.5	53	51	49					80	65	223	
NKP-G 65-200/219/B/BAQE/30/2	1D4321BFV	3 x 400 V ~	30,0	40	52,1			68.9					68.8	68.8	68.7	68.7	68.6	68.5	68.4	67.5	66	64	63.1	57				80	65	351	

ЦЕНТРОБЕЖНЫЕ НАСОСЫ

МОДЕЛЬ	КОД	ЭЛЕКТРИЧЕСКИЕ ХАРАКТЕРИСТИКИ				ГИДРАВЛИЧЕСКИЕ ХАРАКТЕРИСТИКИ										DNA	DNM	ВЕС, кг							
		ИСТОЧНИК ПИТАНИЯ	P2 НОМИНАЛ. МОЩНОСТЬ		In А	ТИП ДВИГАТЕЛЯ	Q=м³/ч																		
			кВт	л.с.			0	90	102	114	120	150	180	210	240										
NKP-G 80-160/147-127/BAQE/11/2	1D5221BBV	3 x 400 V ~	11,0	15	19,7	IE3	H (M)	24	22	21.4	20.4	20	17.4	16.8	12							100	80	179	
NKP-G 80-160/153/B/BAQE/15/2	1D5221BCV	3 x 400 V ~	15,0	20	26,7			30.5	29	28.4	27.5	27	24.5	21.3	18.3								100	80	181
NKP-G 80-160/163/B/BAQE/18,5/2	1D5221BDV	3 x 400 V ~	18,5	25	33			35.5	34.3	33.6	32.6	32.3	29.8	26.8	23.6	20							100	80	192
NKP-G 80-160/169/B/BAQE/22/2	1D5221BEV	3 x 400 V ~	22,0	30	38,1			38.5	37.2	36.8	36	35.8	33.5	30.8	27.5	24							100	80	221
NKP-G 80-200/190/B/BAQE/30/2	1D5321BFV	3 x 400 V ~	30,0	40	52,1			48.3	47.9	47.6	47.5	47.3	44.7	41	36	29							100	80	374

# НКМ-Г / НКР-Г

СТАНДАРТИЗИРОВАННЫЕ КОНСОЛЬНО-МОНОБЛОЧНЫЕ ЦЕНТРОБЕЖНЫЕ НАСОСЫ

## СПЕЦИАЛЬНОЕ ИСПОЛНЕНИЕ

МОДЕЛЬ
НКМ-Г/НКР-Г 32/125.1
НКМ-Г/НКР-Г 32/160.1
НКМ-Г/НКР-Г 32/200.1
НКМ-Г/НКР-Г 32/125
НКМ-Г/НКР-Г 32/160
НКМ-Г/НКР-Г 32/200
НКМ-Г/НКР-Г 40/125
НКМ-Г/НКР-Г 40/160
НКМ-Г/НКР-Г 40/200
НКМ-Г/НКР-Г 40/250
НКМ-Г/НКР-Г 50/125
НКМ-Г/НКР-Г 50/160
НКМ-Г/НКР-Г 50/200
НКМ-Г/НКР-Г 50/250
НКМ-Г/НКР-Г 65/125
НКМ-Г/НКР-Г 65/160
НКМ-Г/НКР-Г 65/200
НКМ-Г 65/250
НКМ-Г 65/315
НКМ-Г/НКР-Г 80/160
НКМ-Г/НКР-Г 80/200
НКМ-Г 80/250
НКМ-Г 80/315
НКМ-Г 100/200
НКМ-Г 100/250
НКМ-Г 100/315
НКМ-Г 125/250
НКМ-Г 150/200

## МОДЕЛИ СО СПЕЦИАЛЬНЫМИ ТОРЦЕВЫМИ УПЛОТНЕНИЯМИ

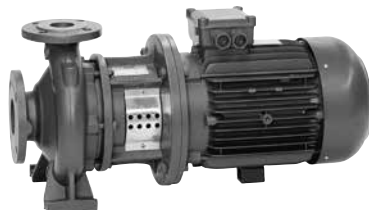

МОДЕЛЬ
НКМ-Г / НКР-Г 32/125.1
НКМ-Г / НКР-Г 32/125
НКМ-Г / НКР-Г 32/160.1
НКМ-Г / НКР-Г 32/160
НКМ-Г / НКР-Г 32/200.1
НКМ-Г / НКР-Г 32/200
НКМ-Г / НКР-Г 40/125
НКМ-Г / НКР-Г 40/160
НКМ-Г / НКР-Г 40/200
НКМ-Г / НКР-Г 40/250
НКМ-Г / НКР-Г 50/125
НКМ-Г / НКР-Г 50/160
НКМ-Г / НКР-Г 50/200
НКМ-Г / НКР-Г 50/250
НКМ-Г / НКР-Г 65/125
НКМ-Г / НКР-Г 65/160
НКМ-Г / НКР-Г 65/200
НКМ-Г / НКР-Г 65/250
НКМ-Г / НКР-Г 65/315
НКМ-Г / НКР-Г 80/160
НКМ-Г / НКР-Г 80/200
НКМ-Г / НКР-Г 80/250
НКМ-Г / НКР-Г 80/315
НКМ-Г / НКР-Г 100/200
НКМ-Г / НКР-Г 100/250
НКМ-Г / НКР-Г 100/315
НКМ-Г / НКР-Г 125/250
НКМ-Г / НКР-Г 150/200

## КАТАФОРЕЗНОЕ ПОКРЫТИЕ ДЕТАЛЕЙ И УЗЛОВ, КОНТАКТИРУЮЩИХ С ПЕРЕКАЧИВАЕМОЙ ЖИДКОСТЬЮ



# NKM-G / NKP-G OVERSIZE

СТАНДАРТИЗИРОВАННЫЕ КОНСОЛЬНО-МОНОБЛОЧНЫЕ ЦЕНТРОБЕЖНЫЕ НАСОСЫ



Разработаны специально для индивидуальных и коллективных систем водоснабжения, отопления и кондиционирования, систем перекачивания жидкости в промышленности и сельском хозяйстве, а также для создания на их основе насосных станций. Гидравлический корпус и опора двигателя – чугун; рабочее колесо – чугун; вал – нержавеющая сталь; уплотнение корпуса – EPDM; торцевое уплотнение – графит/карбид кремния. Необходимо установить защиту от перегрузки электродвигателя в соответствии с действующими нормами.

**Степень защиты:** IP 55.

**Класс изоляции:** F.

**Напряжение питания:** 3 x 400В Δ.

**Скорость вращения:** 1450-2900 об/мин.

**Рабочий диапазон:** расход от 1 до 1100 м<sup>3</sup>/ч, напор до 96 м.

**Перекачиваемая жидкость:** чистая, без твердых включений и минеральных масел, невязкая, химически нейтральная, по характеристикам близкая к воде.

**Диапазон температуры жидкости:**

от -25 °С до +140 °С.

**Максимальная температура окружающей среды:** +40 °С.

**Максимальное рабочее давление:** 16 Бар (1600 кПа).

**Фланцы:** PN 16 UNI/EN 1092-1; PN 10 UNI/EN 1092-1 для DN 250.

**Монтаж:** допускается крепление в горизонтальном или вертикальном положении с обязательным расположением двигателя выше гидравлики.

**Специальное исполнение по запросу:** насосы для работы с другими жидкостями.

Электродвигатели для других напряжений и/или частот.

## NKP-G OVERSIZE

С ДВУХПОЛЮСНЫМ ЭЛ. ДВИГ. = 2 900 об/мин

МОДЕЛЬ	КОД	P2 ном. мощность		Q (м <sup>3</sup> /ч)	Q (л/с)																Рабочее колесо (мм)		
		кВт	л.с.		0	2	4	6	8	10	12	14	16	18	20	22	24	26	28	32		36	40
NKP-G 32-250A/244/7,5/2	1FLG51BAB	7,5	10	61	59	57	52,5															244	
NKP-G 32-250A/254/7,5/2	1FLG51BAB	7,5	10	69	67	63	58	52,5	47,5														254
NKP-G 32-250A/259/7,5/2	1FLG51BAB	7,5	10	75	72,5	69	65	59,5	54														259
NKP-G 32-250A/264/11/2	1FLG51BBB	11	15	81	79	76	72	67	60														264
NKP-G 32-250/224/11/2	1FL451BBB	11	15	63				62	61	60	59	58	56	53	50								224
NKP-G 32-250/234/11/2	1FL451BBB	11	15	71				70	69,5	69	68	66	64	62	58	54							234
NKP-G 32-250/244/15/2	1FL451BCB	15	20	81				81	80,5	80	79,5	79	77	76	73								244
NKP-G 32-250/254/15/2	1FL451BCB	15	20	91				91	91	90,5	90	89	87,5	85	82	78							254
NKP-G 32-250/264/18,5/2	1FL451BDB	18,5	25	100,5				99,5	99	98,5	98	97	95,5	93	90	84							264
NKP-G 40-330/290/30/2	1F2B51BFB	30	40	116								115	113	112	111	109	106	104	98	88			290
NKP-G 40-330/310/37/2	1F2B51BGB	37	50	139								138	137	136	135	134	132	130	125	118	112		310
NKP-G 40-330/328/45/2	1F2B51BHB	45	60	158										158	157,5	157	156,5	156	155	152	146	140	328

# СТАНДАРТИЗИРОВАННЫЕ КОНСОЛЬНО-МОНОБЛОЧНЫЕ ЦЕНТРОБЕЖНЫЕ НАСОСЫ NKP-G OVERSIZE

## РАБОЧИЙ ДИАПАЗОН

С ДВУХПОЛЮСНЫМ ЭЛ. ДВИГ. = 2 900 об/мин

МОДЕЛЬ	КОД	P2 НОМ. МОЩНОСТЬ		Q (м³/ч)	H (М)																Рабочее колесо (мм)
		кВт	л.с.		0	40	50	60	70	80	90	100	110	120	130	140	160	180	200		
NKP-G 65-250/224/30/2	1FA451BFB	30	40	л/с	0	666	833	1000	1166	1333	1500	1666	1833	2000	2166	2333	2666	3000	3333	224	
NKP-G 65-250/234/30/2	1FA451BFB	30	40		73,5	73	72	71	69	67	65	62	59,3							234	
NKP-G 65-250/24037/2	1FA451BGB	37	50		81	81	80	79	78	76	73,5	71	68,5	65						244	
NKP-G 65-250/254/37/2	1FA451BGB	37	50		89	89	88	87,5	87	85,5	83,5	81	78	73	71					254	
NKP-G 65-250/264/45/2	1FA451BHB	45	60		100	99	98,5	97	96	94	91	88	84	80	76	72				264	
NKP-G 65-330/290/55/2	1FAB51BKB	55	74		110			105	103	100	97	92	87							290	
NKP-G 65-330/310/75/2	1FAB51BLB	75	101		128			125	124	121	118	115	110							310	
NKP-G 65-330/328/75/2	1FAB51BLB	75	101		150			148	147	145	143	139	137	130						328	
NKP-G 80-250/254/55/2	1FB451BKB	55	74		86							84	82,5	81	79,5	77,5	73	68	62	254	
NKP-G 80-250/264/75/2	1FB451BLB	75	101		97							94,5	93,5	92	91	90	86	82	76	264	
NKP-G 80-330/290/75/2	1FBB51BLB	75	101		108							105	103	102	100	98	93	85,5		290	
NKP-G 80-330/310/90/2	1FBB51BMB	90	121		127							126	124	123,5	123	122,5	117	112	103	310	
NKP-G 80-330/328/110/2	1FBB51BNB	110	148		148							146	144	143	142	140	136	130	123,5	328	
NKP-G 100-200/174/22/2	1FC351BEB	22	30		36										34,5	33,5	32	29,5	26	174	

МОДЕЛЬ	КОД	P2 НОМ. МОЩНОСТЬ		Q (м³/ч)	H (М)																Рабочее колесо (мм)
		кВт	л.с.		0	130	140	160	180	200	220	240	260	280	300	325	350	375	400	425	
NKP-G 100-200/184/A/BAQE/30/2	1FC351BFB	30	40	л/с	0	2166	2333	2666	3000	3333	3666	4000	4333	4666	5000	5416	5833	6250	6666	7012	184
NKP-G 100-200/194/A/BAQE/37/2	1FC351BGB	37	50		48	47	46	45	43	42	39	37									194
NKP-G 100-200/204/A/BAQE/45/2	1FC351BHB	45	60		54	53,3	53	52	51	50	48	45	42								204
NKP-G 100-200/214/55/2	1FC351BKB	55	74		62	61	60,5	60	59	58	56	54	51,5	48							214
NKP-G 100-250/234/75/2	1FC451BLB	75	101		70,5		69	68	66,5	65	62,5	59	54,5								234
NKP-G 100-250/244/75/2	1FC451BLB	75	101		77,5		76	75	73,5	72	70	67	63								244
NKP-G 100-250/254/75/2	1FC451BMB	90	121		86		84,5	83,5	82,5	80,5	79	77	74								254
NKP-G 100-250/264/90/2	1FC451BMB	90	121		95		93	92	91	89	87,5	85	82	79							264
NKP-G 125-160/154-144-8°-174-F7/15/2	1FD251BCB	15	20		21		20	19,5	19	18,5	17,5	16,5	15,5	14	12,5						(154/144/8°/174(F7))
NKP-G 125-160/154-174-F4/18,5/2	1FD251BDB	18,5	25		26		25	24,5	24	23	22	21	20	18,5	16,5						(154/174/F4)
NKP-G 125-160/164-174-F4/22/2	1FD251BEB	22	30		31		29	28,5	28	27,5	26,5	25,5	24,5	23	21	18					(164/174/F4)
NKP-G 125-160/174/30/2	1FD251BFB	30	40		37		35	34	33,5	33	32	31	30	28,5	27	24					174
NKP-G 125-200/184/37/2	1FD351BGB	37	50		39					38,5	38	37,5	36,5	35,5	34,5	33	31				184
NKP-G 125-200/194/55/2	1FD351BKB	55	74		46					45	44,5	44	43	42	41	39,5	39	35			194
NKP-G 125-200/204/55/2	1FD351BKB	55	74		52					51,5	51	50,5	50	49,5	49	47	46	43,5			204
NKP-G 125-200/214/75/2	1FD351BLB	75	101		59					58,5	58	57,5	57	56,5	56	55	53,5	50,5	47,5		214
NKP-G 125-250/235/90/2	1FD451BMB	90	121		71,5					69	68	66,5	65	63,5	62	59,5	57	54			235
NKP-G 125-250/250/110/2	1FD451BNB	110	148		82,5					81	80,5	80	79	78	77	75	73	71	69	66	250
NKP-G 125-250/264/132/2	1FD451BPB	132	177		97					96	95,5	95	94,5	93,5	93	91,5	90	88	86	84	264

ЦЕНТРОБЕЖНЫЕ НАСОСЫ

# СТАНДАРТИЗИРОВАННЫЕ КОНСОЛЬНО-МОНОБЛОЧНЫЕ ЦЕНТРОБЕЖНЫЕ НАСОСЫ NKM-G OVERSIZE РАБОЧИЙ ДИАПАЗОН

С ЧЕТЫРЕХПОЛЮСНЫМ ЭЛ. ДВИГ. = 1450 об/мин

МОДЕЛЬ	КОД	P2 НОМ. МОЩНОСТЬ		Q (м³/ч)	H (м)																Рабочее колесо (мм)			
		кВт	л.с.		0	10	12	14	16	18	20	25	30	35	40	50	60	70	80	90		100	120	140
NKM-G 40-330/290/4/4	1F2B51B8D	4	5	л/с	0	166	200	233	266	300	333	416	500	583	666	833	1000	1166	1333	1500	1666	2000	2333	290
NKM-G 40-330/310/5,5/4	1F2B51B9D	5,5	7		34,5	33	32	31	30	28	26													310
NKM-G 40-330/328/5,5/4	1F2B51BAD	5,5	7		39	38,5	38	37	36	34,5	32,5													328
NKM-G 50-330/290/5,5/4	1F3B51B9D	5,5	7		27					26,5	26	25	24	22	18,5									290
NKM-G 50-330/310/7,5/4	1F3B51BAD	7,5	10		32,2					31,8	31,4	30,5	30	28	26	17								310
NKM-G 50-330/328/11/4	1F3B51BBD	11	15		38						37,5	37	36,5	36	34									328
NKM-G 65-400/350/11/4	1FA851BBD	11	15		38								37	36	35,5	34	31							350
NKM-G 65-400/370/15/4	1FA851BCD	15	20		43,5								42,5	42	41,5	40	38							370
NKM-G 65-400/390/15/4	1FA851BCD	15	20		50								48,5	48	47,5	46	43,5	40						390
NKM-G 65-400/408/18,5/4	1FA851BBD	18,5	25		55								53,5	53	52,5	50,5	48	44,5						408
NKM-G 80-400/370/22/4	1FA851BED	22	30		49											47	46	45	44	42	39			370
NKM-G 80-400/390/30/4	1FB851BFD	30	40		55											54	53,5	53	51	49	46	40		390
NKM-G 80-400/408/30/4	1FB851BFD	30	40		61											60	59	58	56,5	54	51,5	44	36	408

МОДЕЛЬ	КОД	P2 НОМ. МОЩНОСТЬ		Q (м³/ч)	H (м)																Рабочее колесо (мм)			
		кВт	л.с.		0	80	90	100	120	140	160	180	200	225	250	275	300	350	400	450		500		
NKM-G 100-400/350/30/4	1FC851BFD	30	40	л/с	0	1333	1500	1666	2000	2333	2666	3000	3333	3750	4166	4583	5000	5833	6666	7500	8333	350		
NKM-G 100-400/370/30/4	1FC851BFD	30	40		47	46	45,5	45	43	41	39	36												370
NKM-G 100-400/390/37/4	1FC851BGD	37	50		53	52	51	50,5	50	48	46	43												390
NKM-G 100-400/408/37/4	1FC851BGD	37	50		58,5	58	57,5	57	56	54,5	52	49,5	46											408
NKM-G 125-330/290/18,5/4	1FDB51BDD	18,5	25		28,5					26,5	25,5	24,5	23	20,5										290
NKM-G 125-330/310/30/4	1FDB51BFD	30	40		33,5					32,5	32	31,5	30	28,5	25									310
NKM-G 125-330/328/30/4	1FDB51BFD	30	40		38					37,5	37	36,5	36	35	32,5	30								328
NKM-G 125-400/350/37/4	1FD851BGD	37	50		44					43	41	39	37	33										350
NKM-G 125-400/370/37/4	1FD851BGD	37	50		50					48	47	45	42,5	38	35									370
NKM-G 125-400/390/45/4	1FD851BHD	45	60		56,5					55	53,5	52	50	46,5	42	36,5								390
NKM-G 125-400/408/55/4	1FD851BKD	55	74		61,5			61	60,5	59,5	58	56,5	53,5	50	46	41								408
NKM-G 150-250/235/15/4	1FH451BCD	15	20		16								14,5	14	13,5	12,5	11,5	9,5						235
NKM-G 150-250/250/18,5/4	1FH451BDD	18,5	25		18,5								17	16,5	16	15,5	14,5	12,5						250
NKM-G 150-250/264/22/4	1FH451BED	22	30		22								19,8	19,4	18,8	18,3	17,6	15,6	13	10				264
NKM-G 150-330/280/30/4	1FHB51BFD	30	40		26										20,5	19,5	19	18	15,5					280
NKM-G 150-330/300/37/4	1FHB51BGD	37	50		30										29	28	27,5	27	25	22,5				300
NKM-G 150-330/315/37/4	1FHB51BGD	37	50		33,5										32	31,5	31	30	29	27				315
NKM-G 150-330/328/45/4	1FHB51BHD	45	60		37										35,7	35,4	35	34,5	33	31	27			328

МОДЕЛЬ	КОД	P2 НОМ. МОЩНОСТЬ		Q (м³/ч)	H (м)																Рабочее колесо (мм)			
		кВт	л.с.		0	80	90	100	120	140	160	180	200	225	250	275	300	350	400	450		500		
NKM-G 150-400/350/55/4	1FH851BKD	55	74	л/с	0	1333	1500	1666	2000	2333	2666	3000	3333	3750	4166	4583	5000	5833	6666	7500	8333	350		
NKM-G 150-400/370/75/4	1FH851BLD	75	101		47,5										47	46,5	46	45	44	41	38			370
NKM-G 150-400/390/75/4	1FH851BLD	75	101		53,5										52,7	52,4	51,8	51	49	46	42			390
NKM-G 150-400/408/90/4	1FH851BMD	90	121		60,5									60	59,5	59	58,5	58	55	51,5	47	42		408
NKM-G 200-200/214-32°-214-F6/7,5/4	1FE351BAD	7,5	10		8,5									7,6	7,2	6,7	6,5	6	4,6	3,6			214/32°/214(F6)	
NKM-G 200-200/214-16°-214-F6/11/4	1FE351BBD	11	15		10,5									9,4	9	8,6	8,4	8	7	5,6	4		214/16°/214	
NKM-G 200-200/214/11/4	1FE351BBD	11	15		12,4									10,6	10,2	9,8	9,4	9	8	6,8	5,2	3,5	214	

# СТАНДАРТ. КОНСОЛЬНО-МОНОБЛОЧНЫЕ ЦЕНТРОБЕЖНЫЕ НАСОСЫ НКМ-G/НКХ-G OVERSIZE РАБОЧИЙ ДИАПАЗОН

С ЧЕТЫРЕХПОЛЮСНЫМ ЭЛ. ДВИГ. = 1450 об/мин

МОДЕЛЬ	КОД	P2 НОМ. МОЩНОСТЬ		Q (м³/ч)																		Рабочее колесо (мм)					
		кВт	ЛС		л/с	0	300	350	400	450	500	550	600	650	700	750	800	850	900	1000	1100						
						0	5000	5833	6666	7500	8333	9166	10000	10833	11666	12500	13333	14166	15000	16666	18333						
NKM-G 200-250/235-220-F2/18,5/4	1FE451BDD	18,5	25		13,5		11,5	11	10	9	7,5	6														235/220 (F2)	
NKM-G 200-250/235/22/4	1FE451BED	22	30		15,5		13,5	13	12,2	11,4	10	8,7	6,8													235	
NKM-G 200-250/250/30/4	1FE451BFD	30	40		18,4		16,5	16	15,3	14,6	13,6	12,6	11,4	10												250	
NKM-G 200-250/264/37/4	1FE451BGD	37	50		20,8		19	18,5	18	17,2	16,5	15,5	14,3	12,7	10,5											264	
NKM-G 200-330/290/45/4	1FEB51BHD	45	60		24			23	22,5	21,5	20	18,5	16													290	
NKM-G 200-330/310/55/4	1FEB51BKD	55	74		29			28,3	28	27,5	27	25	23,5	20,5	16											310	
NKM-G 200-330/328/75/4	1FEB51BLD	75	101		33,5			33	32,5	32	31,5	30,5	29,5	27	24											328	
NKM-G 200-400/350/75/4	1FE851BKD	75	101		37,5			37	36,5	35	33	30,5	27													350	
NKM-G 200-400/370/90/4	1FE851BMD	90	121		43			42	41,5	40,5	39	37	34													370	
NKM-G 200-400/390/110/4	1FE851BND	110	148		48,5			48	47,5	47	46	44,5	42	37												390	
NKM-G 200-400/408/110/4	1FE851BND	110	148		54			53,5	53	52,5	52	51	49,5	46												408	
*NKX-G 250-330A/275-32°-295-F6/11/6	1FFA51BBF	11	15	H (M)	7	6	5,7	5,3	4,7	4,3	3,3	2,3														275/32°/295(F6)	
*NKX-G 250-330A/275-295-F4/15/6	1FFA51BCF	15	20		10	8,7	8,3	7,7	7,3	6,5	5,5	4,5															275/295(F4)
*NKX-G 250-330A/295/15/6	1FFA51BCF	15	20		12	10,7	10,3	10	9,5	8,7	8	7	6														295
*NKX-G 250-330/310/18,5/6	1FFB51BDF	18,5	25		12,6	11,3	11	10,5	10	9,5	9	8,3	7,3	6,2													310
*NKX-G 250-330/320/22/6	1FFB51BEF	22	30		13,6	12,5	12,2	11,7	11,5	11	10,5	9,7	9	7,7													320
*NKX-G 250-330/328/30/6	1FFB51BFF	30	40		15	14	13,5	13,3	12,9	12,5	12	11,3	10,5	9,5	8,3												328
NKM-G 250-330A/275-32°-295-F6/30/4	1FFA51BFD	30	40		16,5								12,5	11,5	10,5	9,5	8,5	7	5,5								275/32°/295(F6)
NKM-G 250-330A/275-16°-295-F6/37/4	1FFA51BGD	37	50		20								15,5	15	14	13	12	10	8								275/16°/295(F6)
NKM-G 250-330A/275-295-F4/45/4	1FFA51BHD	45	60		23								18,5	17,5	16,5	15,5	14,5	13	11								275-295(F4)
NKM-G 250-330A/285-295-F4/45/4	1FFA51BHD	45	60		25,5								20,5	20	19	18	17	15,5	14								285/295(F4)
NKM-G 250-330A/295/55/4	1FFA51BKD	55	74		28								24	23	22,5	21,5	20	19	17,5	13,5							295
NKM-G 250-330/310/75/4	1FFB51BLD	75	101		30							25,5	24,5	24	23	22,5	21,5	20,5	19,5	16,5							310
NKM-G 250-330/320/75/4	1FFB51BLD	75	101		33							30	29,5	29	28	27	26,5	25,5	24,5	22	19						320
NKM-G 250-330/328/90/4	1FFB51BMD	90	121		35							31,5	30,5	30	29,5	28,5	28	27	26	24	21						328

\* 6-ТИ ПОЛЮСНЫЙ ЭЛЕКТРОДВИГАТЕЛЬ 960 ОБ/МИН

# СТАНДАРТИЗИРОВАННЫЕ ЦЕНТРОБЕЖНЫЕ НАСОСЫ KDN

РАБОЧИЙ ДИАПАЗОН

С ЧЕТЫРЕХПОЛЮСНЫМ ЭЛ. ДВИГ. = 1450 об/мин

МОДЕЛЬ	Q (м³/ч)	0	12	18	24	30	36	42	48	54	60	66	72	78	84	90	102	114	
	л/мин	0	200	300	400	500	600	700	800	900	1000	1100	1200	1300	1400	1500	1700	1900	
KDN 50-125/115	H (M)	4.2	4.1	3.9	3.6	3.3	2.9	2.3											
KDN 50-125/120		4.6	4.4	4.3	4	3.7	3.3	2.8											
KDN 50-125/125		5	4.9	4.7	4.5	4.2	3.7	3.3											
KDN 50-125/130		5.6	5.4	5.2	5	4.7	4.2	3.8	3.2										
KDN 50-125/135		6	5.8	5.7	5.5	5.2	4.8	4.3	3.8										
KDN 50-125/139		6.3	6.2	6.1	5.9	5.6	5.2	4.8	4.2										
KDN 50-125/144		6.7	6.7	6.6	6.4	6.2	5.8	5.3	4.8	4.1									
KDN 50-160/137		6	6	5.9	5.6	5.2	4.8												
KDN 50-160/145		6.8	6.7	6.7	6.5	6.2	5.8												
KDN 50-160/153		7.6	7.6	7.5	7.4	7.2	6.7												
KDN 50-160/161		8.4	8.4	8.3	8.2	8.1	7.7												
KDN 50-160/169		9.4	9.3	9.2	9.2	9.1	8.8												
KDN 50-160/177		10.4	10.3	10.3	10.2	10.1	9.95												
KDN 50-200/170		9.5	9.3	9.2	8.8	8	6.85												
KDN 50-200/180		10.6	10.6	10.5	10.1	9.5	8.6	7.3											
KDN 50-200/190		11.8	11.7	11.6	11.4	10.8	10.1	8.9											
KDN 50-200/200		13.1	13	13	12.8	12.3	11.6	10.6	9.4										
KDN 50-200/210		14.6	14.6	14.5	14.4	13.9	13.2	12.2	11										
KDN 50-200/219		16	16	16	15.9	15.4	14.2	13.8	12.7	11.4									
KDN 50-250/220		15.9	15.7	15.6	15.4	14.9	13.8	12.4	10.5										
KDN 50-250/230		17.4	17.3	17.2	17	16.5	15.5	14.2	12.6	10.3									
KDN 50-250/240		19	19	19	18.8	18.2	17.4	16.2	14.7	12.4									
KDN 50-250/250		20.8	20.8	20.7	20.6	20.1	19.2	18.1	17	14.8									
KDN 50-250/263		23	23	22.9	22.8	22.5	21.7	20.6	19.4	17.5									
KDN 65-125/120/110		3.75			3.5	3.3	3.2	2.9	2.7	2.3	1.9								
KDN 65-125/120		4.25			3.9	3.8	3.6	3.3	3.1	2.7	2.3								
KDN 65-125/125		4.7			4.4	4.25	4.1	3.8	3.6	3.25	2.8								
KDN 65-125/130		5.1			4.9	4.75	4.6	4.3	4.1	3.8	3.3	2.8							
KDN 65-125/135		5.6			5.4	5.3	5.2	4.9	4.7	4.3	3.9	3.5	3						
KDN 65-125/140		6			5.9	5.8	5.7	5.5	5.2	4.9	4.5	4.1	3.6						
KDN 65-125/144		6.4			6.35	6.25	6.2	5.9	5.7	5.4	5	4.65	4.2	3.7					
KDN 65-160/137		5.8			5.7	5.4	5.2	4.75	4.3	3.7									
KDN 65-160/145		6.5			6.5	6.3	6	5.7	5.3	4.75	4.1								
KDN 65-160/153		7.3			7.2	7.2	6.9	6.7	6.3	5.8	5.25								
KDN 65-160/161		8.2			8.1	8.1	7.9	7.7	7.3	6.85	6.3	5.8							
KDN 65-160/169		9.1			9.1	9	8.9	8.7	8.4	8	7.6	7.1	6.4						
KDN 65-160/177		10			10	9.9	9.8	9.7	9.45	9.1	8.7	8.2	7.5						
KDN 65-200/170		9.3		9.3	9.2	9.2	9	8.5	7.9	7.1	6.3								
KDN 65-200/180		10.4		10.4	10.4	10.3	10.2	10	9.5	8.8	8.1								
KDN 65-200/190		12.1		12	12	12	11.9	11.5	11.1	10.5	9.8	8.8							
KDN 65-200/200		13.3		13.3	13.3	13.2	13.1	13	12.8	12.3	11.6	10.8							
KDN 65-200/210		14.8		14.7	14.7	14.7	14.6	14.6	14.3	13.8	13.4	12.7	12						
KDN 65-200/219	16.2		16.2	16.2	16.1	16	15.9	15.8	15.4	15	14.4	13.5	12.7						
KDN 65-250/220	15.8			15.8	15.5	15.1	14.5	14	13.2	12	10.7								
KDN 65-250/230	17.4			17.4	17.2	16.8	16.3	15.7	15	14.1	12.7	11.4							
KDN 65-250/240	19			19	18.9	18.5	18.1	17.5	16.8	16	14.7	13.6							
KDN 65-250/250	20.7			20.7	20.6	20.4	20	19.5	18.8	18	17	15.9	14.5						
KDN 65-250/263	23.2			23	23	22.9	22.5	22.2	21.6	20.8	19.8	18.6	17.4	16					
KDN 65-315/260	22.3			22.2	22.1	22	21.5	21	20.5	20	19.2	18.4	17	16	15				
KDN 65-315/275	25.1			25.1	25	24.8	24.6	24.1	23.5	23	22.5	21.5	20.5	19.4	18.1				
KDN 65-315/290	28.2			28.2	28.1	28	27.8	27.3	27	26.5	25.5	25	24	23.1	22	19.5			
KDN 65-315/305	31.7			31.5	31.4	31.4	31.3	31.2	30.8	30.4	29.6	29	28	27.2	26.1	23.5			
KDN 65-315/320	35.7			35.4	35.3	35.2	35.1	35	34.8	34.5	33.8	33.5	32.5	31.5	30.8	28	24.8		

ЦЕНТРОБЕЖНЫЕ  
НАСОСЫ

# СТАНДАРТИЗИРОВАННЫЕ ЦЕНТРОБЕЖНЫЕ НАСОСЫ KDN

РАБОЧИЙ ДИАПАЗОН

С ЧЕТЫРЕХПОЛЮСНЫМ ЭЛ. ДВИГ. = 1450 об/мин

МОДЕЛЬ	Q (м³/ч)																								
	л/мин	0	42	48	54	60	66	72	78	84	90	102	114	120	150	180	210	240	270	300	330	360	390	420	
KDN 80-160/147/127	5.7	5.4	5.25	5.05	4.8	4.6	4.35	4.15	3.85	3.6	3.1	2.5	2.2												
KDN 80-160/153/136	6.4	6.2	6.05	5.85	5.7	5.4	5.15	4.8	4.65	4.4	3.85	3.3	3												
KDN 80-160/153	7.3	7.1	6.9	6.7	6.5	6.3	6	5.75	5.4	5.2	4.55	3.9	3.6												
KDN 80-160/161	8.2	8	7.9	7.75	7.5	7.3	7.05	6.8	6.5	6.25	5.6	4.9	4.6												
KDN 80-160/169	9.1	9	8.85	8.7	8.6	8.35	8.1	7.85	7.6	7.3	6.75	6	5.7												
KDN 80-160/177	10	9.9	9.85	9.8	9.7	9.5	9.3	9.1	8.85	8.7	8.1	7.25	6.9												
KDN 80-200/170	9.2	9.1	9	8.7	8.5	8.2	7.8	7.5	7.1	6.7	5.6														
KDN 80-200/180	10.3	10.2	10.2	10	9.9	9.6	9.2	9	8.6	8.2	7.2														
KDN 80-200/190	11.4	11.4	11.3	11.2	11.1	11	10.7	10.5	10.1	9.8	8.7	6.8													
KDN 80-200/200	12.7	12.6	12.6	12.6	12.5	12.4	12.3	12	11.6	11.4	10.5	9.4	8.8												
KDN 80-200/210	14.1	14	14	14	13.9	13.8	13.7	13.6	13.3	13.1	12.1	11.2	10.6												
KDN 80-200/222	15.9	15.9	15.8	15.7	15.6	15.6	15.5	15.4	15.3	15	14.3	13.4	12.8												
KDN 80-250/220	16	15.9	15.8	15.7	15.6	15.5	15.2	14.9	14.5	13.9	12.8														
KDN 80-250/230	17.3	17.3	17.2	17.1	17	16.9	16.8	16.5	16	15.5	14.3	12.4													
KDN 80-250/240	19	19	19	18.9	18.8	18.7	18.6	18.4	18	17.6	16.6	15.3	14.6												
KDN 80-250/250	20.8	20.7	20.7	20.7	20.6	20.5	20.4	20.3	19.9	19.6	18.6	17.4	16.8												
KDN 80-250/260	22.6	22.5	22.5	22.4	22.3	22.2	22.1	22	21.8	21.4	20.6	19.6	19	15.1											
KDN 80-250/270	24.5	24.4	24.4	24.4	24.3	24.2	24.1	24	23.7	23.3	22.4	21.4	20.7	16.3											
KDN 80-315/275	24.8		24.8	24.8	24.7	24.6	24.5	24.4	24.3	24	23	21.4	20.5												
KDN 80-315/290	27.8		27.8	27.8	27.7	27.7	27.6	27.6	27.5	27.4	26.5	25	24.6	19.1											
KDN 80-315/305	31.4		31.4	31.3	31.2	31.2	31.2	31.2	31.2	30.9	30	29	28.5	24											
KDN 80-315/320	34.8		34.7	34.6	34.6	34.5	34.4	34.3	34	33.9	33.8	33.2	32.8	28.8											
KDN 80-315/334	38.3		38.2	38.2	38.2	38.2	38.2	38.1	38	37.9	37.6	37	36.9	33.1	28										
KDN 100-200/180	10.1				10.1	10.1	10	9.9	9.7	9.5	9.1	8.5	8.3	7	5.4										
KDN 100-200/190	11.6				11.5	11.4	11.3	11.2	11.1	11	10.5	10.1	10	8.6	7										
KDN 100-200/200	12.9				12.8	12.8	12.8	12.7	12.6	12.5	12.2	11.8	11.6	10.4	8.8										
KDN 100-200/210	14.3				14.2	14.2	14.2	14.2	14.1	14	13.8	13.5	13.3	12.3	10.7	9									
KDN 100-200/219	16				15.7	15.7	15.6	15.6	15.5	15.5	15.3	15.1	15	14	12.5	10.8									
KDN 100-250/220	15.2				14.9	14.9	14.9	14.8	14.7	14.6	14.3	13.7	13.4	11.4											
KDN 100-250/230	16.9				16.7	16.7	16.6	16.5	16.4	16.3	16.1	15.7	15.3	13.6	11.1										
KDN 100-250/240	18.5				18.3	18.3	18.3	18.2	18.1	18	17.9	17.6	17.4	15.7	13.3										
KDN 100-250/250	20.1				20	20	19.9	19.8	19.7	19.6	19.5	19.4	19.2	17.6	15.4										
KDN 100-250/260	22.3				22.1	22.1	22.1	22	21.9	21.8	21.7	21.5	21.4	19.8	17.7	15.1									
KDN 100-250/270	24.3				24.3	24.3	24.3	24.3	24.3	24.2	24.1	23.7	23.5	22.1	20.1	17.3									
KDN 100-315/275	25.1				25	25	25	24.9	24.8	24.7	24.6	24.4	24	22	19										
KDN 100-315/290	28				27.9	27.9	27.9	27.9	27.8	27.7	27.6	27.5	27	25.5	23										
KDN 100-315/305	31.3				31.1	31.1	31.1	31	30.9	30.8	30.7	30.6	30.5	29	27	24									
KDN 100-315/320	34.5				34.4	34.4	34.4	34.4	34.4	34.3	34.2	34.1	34	33	31	28.1									
KDN 100-315/334	38.2				38.2	38.1	38.1	38.1	38	38	37.7	37.5	37.3	36.5	34.8	32	28.8								
KDN 125-250/220	15										14.9	14.9	14.8	14.5	14	13	11.8	10.5	9.2						
KDN 125-250/230	16.6										16.6	16.6	16.5	16.3	15.6	14.8	13.8	12.5	12.3	9.5					
KDN 125-250/240	18.2										18.1	18.1	18.1	18	17.7	16.8	15.8	14.5	13.3	11.6	10.1				
KDN 125-250/250	19.9										19.8	19.8	19.7	19.6	19.4	18.7	17.8	16.6	15.5	14	12.3				
KDN 125-250/260	21.7										21.7	21.6	21.5	21.4	21.3	20.6	19.9	18	17.7	16.3	14.6	13			
KDN 125-250/269	23.9										23.9	23.9	23.8	23.6	23.2	22.7	22.1	22.2	20.2	19	17.5	15.6	14		
KDN 150-200/210/170	8.9										8.9	8.9	8.8	8.7	8.6	8.3	7.9	7.4	6.8	6.2	5.4	4.5			
KDN 150-200/218/182	10.4										10.4	10.4	10.3	10.2	9.9	9.5	9.1	8.6	8.1	7.4	6.6	5.8			
KDN 150-200/218/200	11.4										11.4	11.4	11.4	11.2	10.9	10.6	10.1	9.7	9.2	8.5	7.8	6.9	5.9		
KDN 150-200/218	12.9										12.7	12.7	12.6	12.4	12.1	11.7	11.2	10.7	10.2	9.6	8.8	8	7.1		
KDN 150-200/224	13.8										13.6	13.6	13.5	13.3	13	12.6	12.2	11.7	11.2	10.6	9.9	9.2	8.2		

H  
(M)

ЦЕНТРОБЕЖНЫЕ  
НАСОСЫ

# СТАНДАРТИЗИРОВАННЫЕ ЦЕНТРОБЕЖНЫЕ НАСОСЫ KDN

РАБОЧИЙ ДИАПАЗОН

С ДВУХПОЛЮСНЫМ ЭЛ. ДВИГ. = 2900 об/мин

МОДЕЛЬ	Q (м³/ч)	0	6	12	18	24	30	36	42	48	54
	л/мин	0	100	200	300	400	500	600	700	800	900
KDN 32-125.1/105	H (м)	13.8	13.6	12.3	9.7						
KDN 32-125.1/110		15.5	15.2	13.9	11.5						
KDN 32-125.1/115		17.1	16.8	15.5	13.2						
KDN 32-125.1/120		18.8	18.5	17.3	15.1						
KDN 32-125.1/125		20.5	20.3	19.1	17						
KDN 32-125.1/130		22.3	22.2	21.3	19						
KDN 32-125.1/135		24.4	24.1	23.3	21.1	17.8					
KDN 32-125.1/140		26.5	26.4	25.6	23.4	20.1					
KDN 32-125/115		17.3		16.5	15.1	12.9					
KDN 32-125/120		19		18.2	17	14.9	11.1				
KDN 32-125/125		20.9		20.1	18.9	16.9	13.5				
KDN 32-125/130		22.9		22	21	19.1	16.2				
KDN 32-125/135		24.9		24	22.1	21.5	18.5	14.7			
KDN 32-125/142		27.8		27	26.1	24.5	21.7	18			
KDN 32-160.1/137		21.5	21.2	19.3							
KDN 32-160.1/145		24.7	24.5	22.3	16.5						
KDN 32-160.1/153		28.3	28	26	20.5						
KDN 32-160.1/161		32	31.8	30	25						
KDN 32-160.1/169		36	35.7	34.4	29.5						
KDN 32-160.1/177		39.5	39.3	38.2	34.5	26					
KDN 32-160/137		23.7		22.6	20.7	17.6					
KDN 32-160/145		27		25.8	23.9	21.2	16.9				
KDN 32-160/153		30.4		29.5	27.7	25.8	21.2				
KDN 32-160/161		34		33	31.7	29.1	25.5				
KDN 32-160/169		38		37.3	36	33.6	35.7	26.5			
KDN 32-160/177		41.8		41.5	40.5	38.4	35.3	31.4			
KDN 32-200.1/170		34.3	34.2	31.9	23.5						
KDN 32-200.1/180		39.4	39.2	36.7	30						
KDN 32-200.1/190		45.3	44.7	41.5	35.5						
KDN 32-200.1/200		51.5	51	47.3	41	35					
KDN 32-200.1/207		55.3	55	51.8	46.4	37					
KDN 32-200/170		34		33	31	27	21				
KDN 32-200/180		39		38.5	36.5	32.5	28				
KDN 32-200/190		45		43.5	42	39	34	28.5			
KDN 32-200/200		51		49	48	45	40.5	35			
KDN 32-200/210		57		56	55	52.5	48.5	43	36		
KDN 32-200/219		63		62	61	59	56.5	52.5	46.5	39.5	

ЦЕНТРОБЕЖНЫЕ  
НАСОСЫ

# СТАНДАРТИЗИРОВАННЫЕ ЦЕНТРОБЕЖНЫЕ НАСОСЫ KDN

РАБОЧИЙ ДИАПАЗОН

С ДВУХПОЛЮСНЫМ ЭЛ. ДВИГ. = 2900 об/мин

МОДЕЛЬ	Q (м³/ч) л/мин	0	6	12	18	24	30	36	42	48	54	60	66	72	78	84	90	102	114	
		0	100	200	300	400	500	600	700	800	900	1000	1100	1200	1300	1400	1500	1700	1900	
KDN 40-125/115	H (M)	16.8		13.3	15.6	15	14.3	13.2	12.6	9.8										
KDN 40-125/120		18.5		18	17.5	17	16	15	13.5	11.8										
KDN 40-125/125		20.4		20	19.5	19	18	16.7	15.3	13.5										
KDN 40-125/130		22		21.8	21.5	21	20	19	17.5	15.7	14									
KDN 40-125/135		24.1		24	23.9	23.4	22.5	21.5	20	18.3	16.4									
KDN 40-125/142		26.8		26.6	26.4	26	25.3	24.4	23	21.4	19.4	17								
KDN 40-160/137		23.9			23.8	23	22	20.5	18	15										
KDN 40-160/145		27.5			27.4	27	25.7	24.2	22.1	19.5										
KDN 40-160/153		31.1			31	30.5	29.5	28	26.5	24	21									
KDN 40-160/161		34.5			34.5	34.4	33.7	32.3	30.5	28.5	25.8	22.5								
KDN 40-160/169		38.4			38.4	38.2	38	37	35	33.5	31	28								
KDN 40-160/177		42.6			42.5	42.4	42	41.5	40	38.5	35	33	30							
KDN 40-200/170		33.6			33	32.6	32	30	26.5	22.5										
KDN 40-200/180		38.8			38.5	38	37	35	32.5	29	25									
KDN 40-200/190		43.4			43.1	43	42.7	41	38	35	31.5	27								
KDN 40-200/200		48.7			48.4	48.2	47.5	46.5	44	41.5	38.5	34.5								
KDN 40-200/210		54.3			54.1	54	53.6	53	51	48.5	46	42.5	38							
KDN 40-200/219		60			59.8	59.7	59.4	59	57	55	52.5	49.5	46	40						
KDN 40-250/220		63.1			62.8	62.5	61	59	57	55	52	48								
KDN 40-250/230		69.5			69.3	68.5	67.8	66	63.5	61	58	55	51							
KDN 40-250/240		76.3			76	75.8	75	73	70.5	68	65	62	58.5							
KDN 40-250/250		82.8			82.5	82	81.8	80	78	75.5	72.5	69	66							
KDN 40-250/260		91			90.5	90	89.5	88.5	86.5	84	81	78	74							
KDN 50-125/115		17.1					15.9	15.5	15	14.3	13.6	13	12.2	11.5	10.4	9				
KDN 50-125/120		18.2					17.5	17	16.5	16	15.3	14.7	14	13.2	12	11.2	10			
KDN 50-125/125		19.8					19.4	19	18.5	17.9	17.4	16.6	16	15.1	14	13	11.8			
KDN 50-125/130	21.5					21.1	20.8	20.5	19.8	19.2	18.5	17.8	17	16.5	15.2	14				
KDN 50-125/135	23.2					23	22.6	22.3	21.8	21.2	20.6	19.9	19.3	18.4	17.5	16.3	13.7			
KDN 50-125/139	24.7					24.5	24.3	24	23.5	23	22.4	21.6	20.8	20	19.2	18	15.5			
KDN 50-125/144	25.9					26.5	26.4	26.1	25.6	25.1	24.5	24	23.2	22.3	21.5	20.5	17.8	15		
KDN 50-160/137	24.2					23.8	23.7	23.5	22.5	22	21	20.3	19	18	16.8	15				
KDN 50-160/145	27.2					27	26.9	26.6	26.4	25.5	25	23.8	23	21.5	20.5	19				
KDN 50-160/153	30.3					30.3	30.2	30	29.9	29.5	28.5	27.7	26.5	25.5	24.5	23				
KDN 50-160/161	33.8					33.7	33.7	33.6	33.6	33.3	32.5	31.8	31	29.8	28.5	27.5				
KDN 50-160/169	37.7					37.7	37.5	37.5	37.4	37	36.2	35.7	35.5	34.2	33	31.5	29			
KDN 50-160/177	41.6					41.5	41.5	41.3	41.2	41	40.6	40.5	39.5	38.8	38	36.7	33.5			
KDN 50-200/170	37.9					37	36.8	36.4	35	34	32	30	27	25						
KDN 50-200/180	42.5					42	41.7	41.4	40.5	39.5	38	36	34	32	29					
KDN 50-200/190	47.2					46.8	46.6	46	45.7	44.5	43.5	42	40	38	35.5	33				
KDN 50-200/200	52.4					52.2	52	18	51.5	50.5	49	47.5	46	44.5	42	40				
KDN 50-200/210	58.4					58.4	58.2	58	57.5	56.5	55.5	54	52.5	51	49	46.5	41.5			
KDN 50-200/219	64					64	64	64	63.5	62.5	61.5	60	58.5	57	55	53	48.5			
KDN 50-250/220	63.7					63.3	63.1	63	62	61	59	57.5	55	53	50	46.5	36			
KDN 50-250/230	69.6					69.3	69	68.8	68.5	68	66	64	62	60	57	54	45			
KDN 50-250/240	76					75.8	75.5	75.3	75	74.5	73	71.5	69	67	65	62	55			
KDN 50-250/250	83.2					83	82.9	82.8	83.5	82	80.5	78.5	77	75	72.5	70	64			
KDN 50-250/263	92.1					92	91.8	91.6	91.5	91.3	89.9	88.5	86.5	84.5	82.5	80	75	61		

ЦЕНТРОБЕЖНЫЕ  
НАСОСЫ



# СТАНДАРТИЗИРОВАННЫЕ ЦЕНТРОБЕЖНЫЕ НАСОСЫ KDN

РАБОЧИЙ ДИАПАЗОН

С ДВУХПОЛЮСНЫМ ЭЛ. ДВИГ. = 2900 об/мин

МОДЕЛЬ	Q (м³/ч) л/мин	0	48	54	60	66	72	78	84	90	102	114	120	150	180	210	240	270	300	330	360	390	420
		0	800	900	1000	1100	1200	1300	1400	1500	1700	1900	2000	2500	3000	3500	4000	4500	5000	5500	6000	6500	7000
KDN 65-125/120/110		16	14.4	14	13.6	13.1	12.8	12.2	11.9	11.4	10.2	8.7	8										
KDN 65-125/120		17.8	16	15.8	15.3	14.9	14.4	13.9	13.4	13	11.5	10.3	9.4										
KDN 65-125/125		19.4	17.8	17.5	17.1	16.8	16.4	16	15.4	15	13.5	12.2	11.4										
KDN 65-125/130		21	19.6	19.5	19.1	18.9	18.5	18	17.5	17	15.7	14.2	13.2										
KDN 65-125/135		22.6	21.8	21.5	21.3	21	20.5	20.1	19.6	19.2	18	16.5	15.6										
KDN 65-125/140		24	23.6	23.6	23.4	23	22.8	22.3	22	21.4	20.3	18.9	18	13.8									
KDN 65-125/144		25.6	25.5	25.4	25.2	25	24.6	24.3	24	23.4	22.5	21.1	20.2	16									
KDN 65-160/137		23.1	22.4	22	21.7	21.3	20.5	19.7	19	18	16												
KDN 65-160/145		26.2	25.7	25.5	25	24.6	24	23.5	22.7	22	20	17.8	16.5										
KDN 65-160/153		29.1	28.8	28.5	28.6	28.5	28	27.5	26.6	26	24	22	21										
KDN 65-160/161		32.6	32.5	32.4	32.3	32	31.7	31.3	30.5	30	28.5	26.5	25.5										
KDN 65-160/169		36.4	36.3	36.2	36.1	36	35.7	35.3	34.7	34	32.7	31	30										
KDN 65-160/177		40.1	39.9	39.8	39.7	40	39.8	39.5	39	38.5	37.2	35.5	34.7	28.5									
KDN 65-200/170		37.2	36.8	36.7	36.6	36.5	36	35	34	32.5	30	27	25										
KDN 65-200/180		41.7	41.4	41.3	41.2	41.1	41	40.5	40	39	36.5	34	32										
KDN 65-200/190		48.3	48.2	48.1	48	47.9	47.5	47	41	45	43	40.5	39										
KDN 65-200/200		53.2	53.1	52.9	52.8	52.7	52.5	52.3	52	51.8	50	48	46.5										
KDN 65-200/210		59.2	59.1	59	58.9	58.8	58.7	58.5	58.2	58	56.5	54.5	53.5										
KDN 65-200/219		64.9	64.9	64.8	64.5	64.3	64.1	64	63.8	62.5	62.4	61	60	52.5									
KDN 65-250/220		63.2	62.8	62.5	62	61	60	59.5	58	57	54	50.5	48										
KDN 65-250/230		69.5	69.5	69	68.5	68	67	66	65	64	63	58.5	56.5										
KDN 65-250/240		76	75.7	75.5	75	75	74	73	72	71	69	66	64										
KDN 65-250/250		83	82.3	82.3	82.2	82	81.5	81	80	79	76.5	73.5	72	60									
KDN 65-250/263		92.6	91.8	91.8	91.7	91.5	91.5	91	90	89.5	87.5	85	83	72.5									
KDN 65-315/260		92.8				92.7	91.9	90.9	89.7	88.5	85.5	81.9	79.9	67.8									
KDN 65-315/275		105				104.5	103.9	103.1	102.1	101.1	98.5	95.5	93.8	83.3	69.5								
KDN 65-315/290		117.1				117.0	116.5	115.9	115.1	114.3	112.2	109.7	108.3	99.4	87.6								
KDN 65-315/305		130				129.5	129.2	128.7	128.0	127.3	125.5	123.2	121.9	113.8	103.0	89.6							
KDN 65-315/320		143				142.9	142.6	142.1	171.6	140.9	139.3	137.3	136.2	128.9	119.1	106.8	92.0						
KDN 80-160/147/127	H (M)	23								21.5	20.7	20	19.5	17	14.5	11.8	8.8						
KDN 80-160/153/136		25.6									24.5	23.8	23	22.5	20.2	17.5	15	11.8					
KDN 80-160/153		29.3								28	27.3	26.5	26	23.5	20.7	16.5	14.5						
KDN 80-160/161		32.8								32	31.5	30.5	30	27.8	25	21.5	18.5						
KDN 80-160/169		36.5								35.7	35.2	34.5	34.2	32	29.5	26.5	22.6	18.5					
KDN 80-160/177		40								39.5	39.2	38.7	38.5	37	34.8	31.8	27.8	23					
KDN 80-200/170		36.6								35.7	35.5	34.5	34	31	27	21.5							
KDN 80-200/180		41								40.6	40.5	40	39.5	37	33	27.5							
KDN 80-200/190		45.7								45.4	45	44.5	44	42	29	34							
KDN 80-200/200		50.8								50.4	50.2	50	49.6	49	46.5	41	35						
KDN 80-200/210		56.3								55.9	55.8	55.7	55.6	54.8	52	48	43						
KDN 80-200/222		63.6								63.4	63.3	63.2	63.1	63	60	56.5	51.5	45					
KDN 80-250/220		62.6								62.5	62.4	62	61.8	60	55.5	49							
KDN 80-250/230		68.3								68.2	68.1	67.9	67.9	67	63	57	50						
KDN 80-250/240		75.5								75.4	75.3	75.2	75	74.5	71	66.5	58.5						
KDN 80-250/250		82.5								82.3	82	81.9	81.7	82	78.5	74	67.5	60.5					
KDN 80-250/260		90								89.7	89.6	86.5	89.3	89	86.5	82	77	70	61.5				
KDN 80-250/270		97.9								97.8	97.5	91.3	97	96.3	94	89	84	77	69				
KDN 80-315/275		106								106.1	105.3	104.3	103.7	99.4	93.4	85.6	76.0						
KDN 80-315/290		118								118.4	117.8	117.1	116.6	113.2	108.2	101.5	93.2	83.4					
KDN 100-200/180		40.4												40	38	36	33	30.5	28	25			
KDN 100-200/190		46.5												45	44	42	39	37	34.5	31	28		
KDN 100-200/200		51.5												51	50	48.5	46	44	42	39	35	31.5	
KDN 100-200/210		57.5												57	56	55	53	51	49	46	43	39	36
KDN 100-200/219		64												62.5	62	61	60	58	56	53	50	47	43
KDN 100-250/220		61.1												60	59.5	57	54	50.5	46.5	42			
KDN 100-250/230		67.4												66.9	66.5	64	61	58	54	49	44		
KDN 100-250/240		73.5												72.9	71	70.5	69	66	63	58.5	53		
KDN 100-250/250		79.7												79.5	79	78.8	77	74	71	67	62.5		
KDN 100-250/260		88.6												88.2	88.1	88	86	83	79.5	76	71.5	66	

ЦЕНТРОБЕЖНЫЕ  
НАСОСЫ

## KDN

## СТАНДАРТИЗИРОВАННЫЕ ЦЕНТРОБЕЖНЫЕ НАСОСЫ

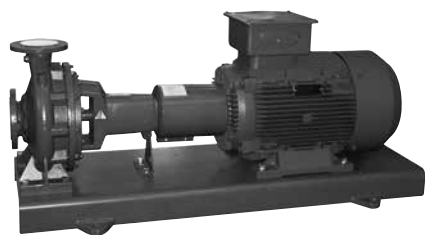

Консольные центробежные насосы с эластичной муфтой, предназначенные для применения в различных системах:

- Водоснабжение.
- Циркуляция горячей воды для системы отопления.
- Циркуляция холодной воды для кондиционирования воздуха и охлаждения.
- Перекачивание жидкостей в сельском хозяйстве, садоводстве и промышленности.
- Создание насосных станций.

Насосы комплектуются двух или четырехполюсным электродвигателем с муфтой и устанавливаются на опорную раму в соответствии с UNI EN 23661.

Корпус гидравлики изготовлен из чугуна и отвечает требованиям стандарта DIN-EN 733 (уст. DIN 24255), фланец торцевого уплотнения и опора двигателя изготовлены из чугуна, фланцы в соответствии с DIN 2533 (DIN 2532 для DN 200).

Рабочее колесо из чугуна закрытого типа динамически сбалансировано посредством компенсации осевого усилия при помощи балансировочных отверстий, износное кольцо горловины рабочего колеса для снижения гидравлических потерь (поставляется по запросу).

Вал насоса из нержавеющей стали вращается на подшипниках увеличенного размера, размещенных в промежуточной опоре гидравлической части насоса, заполненной жидкой смазкой. Стандартизованное по DIN 24960 торцевое уплотнение графит/карбид кремния с уплотнительными кольцами из EPDM. По запросу поставляются насосы с сальниковым уплотнением.

**Скорость вращения:** 1450-2900 об/мин.

**Рабочий диапазон:** расход от 1 до 500 м³/ч, напор до 100 м.

**Перекачиваемая жидкость:** чистая, не содержащая твердых и абразивных включений, невязкая, неагрессивная, некристаллизованная, химически нейтральная, близкая по характеристикам к воде.

**Диапазон температуры жидкости:** от -10 °C до +140 °C.

**Максимальная температура окружающей среды:** +40 °C.

**Максимальное рабочее давление:** 16 Бар, (1600 кПа), для DN 200 не более 10 Бар.

**Фланцы:** PN 16 DIN 2533-PN 10 DIN 2532 для DN200.

**Монтаж:** в горизонтальном положении.

**Специальное исполнение по запросу:** насосы для работы с другими жидкостями.

Сальниковая набивка с внешним охлаждением.

Электродвигатели для других напряжений и/или частот.

IE3 ≥ 0,75 kW

IE2 ≥ 0,75 kW

EXTRA EU

АКСЕССУАРЫ  
СТР. 194

## KDN - СТАНДАРТИЗИРОВАННЫЕ ЦЕНТРОБЕЖНЫЕ НАСОСЫ

МОДЕЛЬ	МОЩНОСТЬ (кВт)		РАБОЧЕЕ КОЛЕСО ИЗ ЧУГУНА		ИСТОЧНИК ПИТАНИЯ	In A	ТИП ДВИГАТЕЛЯ	РАЗМЕРЫ ФЛАНЦЕВ (мм)		РАБОЧЕЕ КОЛЕСО ИЗ БРОНЗЫ	СО СТАНДАРТНОЙ МУФТОЙ	С МУФТОЙ-ПРОСТАВКОЙ
	4 полюса	2 полюса	КОД					DNA	DNM			
KDN 32-125.1	4 полюса	0,37	-	1D1K11113	3 x 230 - 400 V ~	1,7/0,975	-	50	32	1D1K21113	81	86
		0,55	-	1D1K11123	3 x 230 - 400 V ~	2,6/1,5	-	50	32	1D1K21123	83	88
	2 полюса	-	0,75	1D1K1113U	3 x 230 - 400 V ~	2,9/1,7	IE3	50	32	1D1K2113U	79	84
		-	1,1	1D1K1114U	3 x 230 - 400 V ~	4,2/2,4		50	32	1D1K2114U	79	84
		-	1,5	1D1K1115U	3 x 230 - 400 V ~	5,2/3		50	32	1D1K2115U	87	92
		-	2,2	1D1K1116U	3 x 230 - 400 V ~	8/4,6		50	32	1D1K2116U	92	97
		-	3	1D1K1117V	3 x 400 V ~ (I)	5,6		50	32	1D1K2117V	91	96
		-	4	1D1K1118V	3 x 400 V ~ (I)	7		50	32	1D1K2118V	84	89
KDN 32-125	4 полюса	0,37	-	1D1111113	3 x 230 - 400 V ~	1,7/0,975	-	50	32	1D1121113	81	86
		0,55	-	1D1111123	3 x 230 - 400 V ~	2,6/1,5	-	50	32	1D1121123	83	88
		0,75	-	1D111113W	3 x 230 - 400 V ~	3,1/1,8	IE3	50	32	1D112113W	78	83
	2 полюса	-	1,1	1D111114U	3 x 230 - 400 V ~	4,2/2,4		50	32	1D112114U	78	83
		-	1,5	1D111115U	3 x 230 - 400 V ~	5,2/3		50	32	1D112115U	80	85
		-	2,2	1D111116U	3 x 230 - 400 V ~	8/4,6		50	32	1D112116U	85	90
		-	3	1D111117V	3 x 400 V ~ (I)	5,6		50	32	1D112117V	85	90
		-	4	1D111118V	3 x 400 V ~ (I)	7	50	32	1D112118V	99	104	
KDN 32-160.1	4 полюса	0,37	-	1D1L11113	3 x 230 - 400 V ~	1,7/0,975	-	50	32	1D1L21113	83	88
		0,55	-	1D1L11123	3 x 230 - 400 V ~	2,6/1,5	-	50	32	1D1L21123	86	91
		0,75	-	1D1L1113W	3 x 230 - 400 V ~	3,1/1,8	IE3	50	32	1D1L2113W	80	85
	2 полюса	-	1,1	1D1L1114U	3 x 230 - 400 V ~	4,2/2,4		50	32	1D1L2114U	81	86
		-	1,5	1D1L1115U	3 x 230 - 400 V ~	5,2/3		50	32	1D1L2115U	88	93
		-	2,2	1D1L1116U	3 x 230 - 400 V ~	8/4,6		50	32	1D1L2116U	94	99
		-	3	1D1L1117V	3 x 400 V ~ (I)	5,6		50	32	1D1L2117V	91	96
		-	4	1D1L1118V	3 x 400 V ~ (I)	7		50	32	1D1L2118V	86	91
		-	5,5	1D1L1119V	3 x 400 V ~ (I)	10	50	32	1D1L2119V	117	122	
KDN 32-160	4 полюса	0,37	-	1D1211113	3 x 230 - 400 V ~	1,7/0,975	-	50	32	1D1221113	83	88
		0,55	-	1D1211123	3 x 230 - 400 V ~	2,6/1,5	-	50	32	1D1221123	85	90
		0,75	-	1D121113W	3 x 230 - 400 V ~	3,1/1,8	IE3	50	32	1D122113W	80	85
	2 полюса	1,1	-	1D121114W	3 x 230 - 400 V ~	4,3/2,5		50	32	1D122114W	78	83
		-	2,2	1D121116U	3 x 230 - 400 V ~	8/4,6		50	32	1D122116U	84	92
		-	3	1D121117V	3 x 400 V ~ (I)	5,6		50	32	1D122117V	91	96
		-	4	1D121118V	3 x 400 V ~ (I)	7		50	32	1D122118V	86	91
		-	5,5	1D121119V	3 x 400 V ~ (I)	10		50	32	1D122119V	117	122
		-	7,5	1D12111AV	3 x 400 V ~ (I)	13,1	50	32	1D12211AV	-	118	

<sup>1</sup> Возможен запуск по схеме "звезда" (Y)



IE3 ≥ 0,75 kW

IE2 ≥ 0,75 kW

EXTRA EU

МОДЕЛЬ	МОЩНОСТЬ (кВт)		РАБОЧЕЕ КОЛЕСО ИЗ ЧУГУНА КОД	ИСТОЧНИК ПИТАНИЯ	In А	ТИП ДВИГАТЕЛЯ	РАЗМЕРЫ ФЛАНЦЕВ (мм)		РАБОЧЕЕ КОЛЕСО ИЗ БРОНЗЫ КОД	СО СТАНДАРТНОЙ МУФТОЙ ВЕС, КГ	С МУФТОЙ-ПРОСТАВКОЙ ВЕС, КГ		
	4 полюса	2 полюса					DNA	DNM					
KDN 32-200.1	4 полюса	0,37	–	1D1M1113	3 x 230 - 400 V ~	1,7/0,975	–	50	32	1D1M2113	87	92	
		0,55	–	1D1M1123	3 x 230 - 400 V ~	2,6/1,5	–	50	32	1D1M2123	89	94	
		0,75	–	1D1M113W	3 x 230 - 400 V ~	1,7/0,975	IE3	50	32	1D1M2113W	95	100	
		1,1	–	1D1M114W	3 x 230 - 400 V ~	2,6/1,5		50	32	1D1M2114W	96	101	
	–	2,2	1D1M116U	3 x 230 - 400 V ~	8/4,6	50		32	1D1M2116U	98	103		
	–	3	1D1M117V	3 x 400 V ~(-1)	5,6	50		32	1D1M2117V	129	134		
	2 полюса	–	4	1D1M118V	3 x 400 V ~(-1)	7		50	32	1D1M2118V	125	130	
		–	5,5	1D1M119V	3 x 400 V ~(-1)	10		50	32	1D1M2119V	124	129	
–		7,5	1D1M11AV	3 x 400 V ~(-1)	13,1	50		32	1D1M211AV	925	145		
–		–	–	–	–	–		–	–	–	–	–	
KDN 32-200	4 полюса	0,37	–	1D131113	3 x 230 - 400 V ~	1,7/0,975	–	50	32	1D132113	87	92	
		0,55	–	1D131123	3 x 230 - 400 V ~	2,6/1,5	–	50	32	1D132123	89	94	
		0,75	–	1D13113W	3 x 230 - 400 V ~	3,1/1,8	IE3	50	32	1D132113W	84	89	
		1,1	–	1D13114W	3 x 230 - 400 V ~	4,3/2,5		50	32	1D132114W	91	96	
		1,5	–	1D13115W	3 x 230 - 400 V ~	6,2/3,6		50	32	1D132115W	87	92	
		2,2	–	1D13116W	3 x 230 - 400 V ~	10,2/5,9		50	32	1D132116W	92	97	
	2 полюса	–	3	1D13117V	3 x 400 V ~(-1)	5,6		50	32	1D132117V	92	97	
		–	4	1D13118V	3 x 400 V ~(-1)	7		50	32	1D132118V	86	91	
		–	5,5	1D13119V	3 x 400 V ~(-1)	10		50	32	1D132119V	124	129	
		–	7,5	1D1311AV	3 x 400 V ~(-1)	13,1		50	32	1D13211AV	151	156	
		–	11	1D1311BV	3 x 400 V ~(-1)	19,7		50	32	1D13211BV	214	219	
		–	15	1D1311CV	3 x 400 V ~(-1)	26,7		50	32	1D13211CV	221	226	
KDN 40-125	4 полюса	0,37	–	1D211113	3 x 230 - 400 V ~	1,7/0,975		–	65	40	1D212113	81	86
		0,55	–	1D211123	3 x 230 - 400 V ~	2,6/1,5		–	65	40	1D212123	83	88
		0,75	–	1D21113W	3 x 230 - 400 V ~	3,1/1,8	IE3	65	40	1D212113W	78	83	
		1,1	–	1D21114W	3 x 230 - 400 V ~	4,3/2,5		65	40	1D212114W	76	71	
	2 полюса	–	1,5	1D21115U	3 x 230 - 400 V ~	5,2/3		65	40	1D212115U	80	85	
		–	2,2	1D21116U	3 x 230 - 400 V ~	8/4,6		65	40	1D212116U	83	88	
		–	3	1D21117V	3 x 400 V ~(-1)	5,6		65	40	1D212117V	80	85	
		–	4	1D21118V	3 x 400 V ~(-1)	7		65	40	1D212118V	84	89	
		–	5,5	1D21119V	3 x 400 V ~(-1)	10		65	40	1D212119V	115	120	
		–	7,5	1D2111AV	3 x 400 V ~(-1)	13,1		65	40	1D21211AV	925	116	
KDN 40-160	4 полюса	0,37	–	1D221113	3 x 230 - 400 V ~	1,7/0,975		–	65	40	1D222113	85	90
		0,55	–	1D221123	3 x 230 - 400 V ~	2,6/1,5		–	65	40	1D222123	89	94
		0,75	–	1D22113W	3 x 230 - 400 V ~	3,1/1,8	IE3	65	40	1D222113W	83	88	
		1,1	–	1D22114W	3 x 230 - 400 V ~	4,3/2,5		65	40	1D222114W	81	86	
		1,5	–	1D22115W	3 x 230 - 400 V ~	6,2/3,6		65	40	1D222115W	87	92	
	2 полюса	–	3	1D22117V	3 x 400 V ~ (-1)	5,6		65	40	1D222117V	91	96	
		–	4	1D22118V	3 x 400 V ~ (-1)	7		65	40	1D222118V	86	91	
		–	5,5	1D22119V	3 x 400 V ~ (-1)	10		65	40	1D222119V	141	146	
		–	7,5	1D2211AV	3 x 400 V ~ (-1)	13,1		65	40	1D22211AV	139	144	
		–	11	1D2211BV	3 x 400 V ~ (-1)	19,7		65	40	1D22211BV	150	155	
–	15	1D2211CV	3 x 400 V ~(-*)	26,7	65	40		1D22211CV	146	151			
KDN 40-200	4 полюса	0,55	–	1D231123	3 x 230 - 400 V ~	2,6/1,5		–	65	40	1D232123	98	103
		0,75	–	1D23113W	3 x 230 - 400 V ~	3,1/1,8	IE3	65	40	1D232113W	92	97	
		1,1	–	1D23114W	3 x 230 - 400 V ~	4,3/2,5		65	40	1D232114W	91	96	
		1,5	–	1D23115W	3 x 230 - 400 V ~	6,2/3,6		65	40	1D232115W	91	96	
		2,2	–	1D23116W	3 x 230 - 400 V ~	10,2/5,9		65	40	1D232116W	101	106	
		3	–	1D23117X	3 x 400 V ~(-1)	6,8		65	40	1D232117X	104	109	
		2 полюса	–	4	1D23118V	3 x 400 V ~(-1)		7	65	40	1D232118V	117	122
	–		5,5	1D23119V	3 x 400 V ~ (-1)	10		65	40	1D232119V	127	132	
	–		7,5	1D2311AV	3 x 400 V ~ (-1)	13,1		65	40	1D23211AV	121	126	
	–		11	1D2311BV	3 x 400 V ~ (-1)	19,7		65	40	1D23211BV	198	203	
	–		15	1D2311CV	3 x 400 V ~ (-1)	26,7		65	40	1D23211CV	204	209	
	–		18,5	1D2311DV	3 x 400 V ~(-1)	33		65	40	1D23211DV	199	204	

\* Возможен запуск по схеме "звезда" (Y)

## KDN

## СТАНДАРТИЗИРОВАННЫЕ ЦЕНТРОБЕЖНЫЕ НАСОСЫ



IE3 ≥ 0,75 kW

IE2 ≥ 0,75 kW

EXTRA EU

МОДЕЛЬ	МОЩНОСТЬ (кВт)		РАБОЧЕЕ КОЛЕСО ИЗ ЧУГУНА			ТИП ДВИГАТЕЛЯ	РАЗМЕРЫ ФЛАНЦЕВ (мм)		РАБОЧЕЕ КОЛЕСО ИЗ БРОНЗЫ		СО СТАНДАРТНОЙ МУФТОЙ	С МУФТОЙ-ПРОСТАВКОЙ
	4 полюса	2 полюса	КОД	ИСТОЧНИК ПИТАНИЯ	In A		D <sub>NA</sub>	D <sub>NM</sub>	КОД			
										ВЕС, кг		
KDN 40-250	4 полюса	1.5	–	1D241115W	3 x 230 - 400 V ~	6,2/3,6	IE3	65	40	1D242115W	111	116
		2.2	–	1D241116W	3 x 230 - 400 V ~	10,2/5,9		65	40	1D242116W	119	124
		3	–	1D241117X	3 x 400 V ~ (1)	6,8		65	40	1D242117X	135	140
		4	–	1D241118X	3 x 400 V ~ (1)	8,2		65	40	1D242118X	179	184
	2 полюса	–	11	1D24111BV	3 x 400 V ~ (1)	19,7		65	40	1D24211BV	213	218
		–	15	1D24111CV	3 x 400 V ~ (1)	26,7		65	40	1D24211CV	251	256
		–	18,5	1D24111DV	3 x 400 V ~ (1)	33		65	40	1D24211DV	266	271
		–	22	1D24111EV	3 x 400 V ~ (1)	38,1		65	40	1D24211EV	278	283
–	30	1D24111FV	3 x 400 V ~ (1)	52,1	65	40	1D24211FV	332	337			
KDN 50-125	4 полюса	0.37	–	1D3111113	3 x 230 - 400 V ~	1,7/0,975	IE3	65	50	1D3121113	87	92
		0.55	–	1D3111123	3 x 230 - 400 V ~	2,6/1,5		65	50	1D3121123	90	95
		0.75	–	1D311113W	3 x 230 - 400 V ~	3,1/1,8		65	50	1D312113W	85	90
		1.1	–	1D311114W	3 x 230 - 400 V ~	4,3/2,5		65	50	1D312114W	83	88
		1.5	–	1D311115W	3 x 230 - 400 V ~	6,2/3,6		65	50	1D312115W	87	92
	2 полюса	–	3	1D311117V	3 x 400 V ~ (1)	5,6		65	50	1D312117V	94	99
		–	4	1D311118V	3 x 400 V ~ (1)	7		65	50	1D312118V	91	96
		–	5.5	1D311119V	3 x 400 V ~ (1)	10		65	50	1D312119V	143	148
		–	7.5	1D31111AV	3 x 400 V ~ (1)	13,1		65	50	1D31211AV	117	122
		–	11	1D31111BV	3 x 400 V ~ (1)	19,7		65	50	1D31211BV	120	125
KDN 50-160	4 полюса	0.55	–	1D3211123	3 x 230 - 400 V ~	2,6/1,5	IE3	65	50	1D3221123	97	102
		0.75	–	1D321113W	3 x 230 - 400 V ~	3,1/1,8		65	50	1D322113W	92	97
		1.1	–	1D321114W	3 x 230 - 400 V ~	4,3/2,5		65	50	1D322114W	90	95
		1.5	–	1D321115W	3 x 230 - 400 V ~	6,2/3,6		65	50	1D322115W	89	94
		2.2	–	1D321116W	3 x 230 - 400 V ~	10,2/5,9		65	50	1D322116W	97	102
		3	–	1D321117X	3 x 400 V ~ (1)	6,8		65	50	1D322117X	96	101
	2 полюса	–	4	1D321118V	3 x 400 V ~ (1)	7		65	50	1D322118V	114	119
		–	5.5	1D321119V	3 x 400 V ~ (1)	10		65	50	1D322119V	124	129
		–	7.5	1D32111AV	3 x 400 V ~ (1)	13,1		65	50	1D32211AV	151	156
		–	11	1D32111BV	3 x 400 V ~ (1)	19,7		65	50	1D32211BV	165	170
		–	15	1D32111CV	3 x 400 V ~ (1)	26,7		65	50	1D32211CV	173	178
		–	18.5	1D32111DV	3 x 400 V ~ (1)	33		65	50	1D32211DV	170	175
		–	18.5	1D32111DV	3 x 400 V ~ (1)	33		65	50	1D32211DV	170	175
KDN 50-200	4 полюса	0.75	–	1D331113W	3 x 230 - 400 V ~	3,1/1,8	IE3	65	50	1D332113W	98	103
		1.1	–	1D331114W	3 x 230 - 400 V ~	4,3/2,5		65	50	1D332114W	97	102
		1.5	–	1D331115W	3 x 230 - 400 V ~	6,2/3,6		65	50	1D332115W	100	105
		2.2	–	1D331116W	3 x 230 - 400 V ~	10,2/5,9		65	50	1D332116W	113	118
		3	–	1D331117X	3 x 400 V ~ (1)	6,8		65	50	1D332117X	108	113
		4	–	1D331118X	3 x 400 V ~ (1)	8,2		65	50	1D332118X	101	106
	2 полюса	–	7.5	1D33111AV	3 x 400 V ~ (1)	13,1		65	50	1D33211AV	150	155
		–	11	1D33111BV	3 x 400 V ~ (1)	19,7		65	50	1D33211BV	163	168
		–	15	1D33111CV	3 x 400 V ~ (1)	26,7		65	50	1D33211CV	253	258
		–	18.5	1D33111DV	3 x 400 V ~ (1)	33		65	50	1D33211DV	251	256
		–	22	1D33111EV	3 x 400 V ~ (1)	38,1		65	50	1D33211EV	248	253
		–	30	1D33111FV	3 x 400 V ~ (1)	52,1		65	50	1D33211FV	302	307
		–	30	1D33111FV	3 x 400 V ~ (1)	52,1		65	50	1D33211FV	302	307
KDN 50-250	4 полюса	2.2	–	1D341116W	3 x 230 - 400 V ~	10,2/5,9	IE3	65	50	1D342116W	125	130
		3	–	1D341117X	3 x 400 V ~ (1)	6,8		65	50	1D342117X	124	129
		4	–	1D341118X	3 x 400 V ~ (1)	8,2		65	50	1D342118X	144	149
		5,5	–	1D341119X	3 x 400 V ~ (1)	10,6		65	50	1D342119X	165	170
	2 полюса	–	15	1D34111CV	3 x 400 V ~ (1)	26,7		65	50	1D34211CV	233	238
		–	18.5	1D34111DV	3 x 400 V ~ (1)	33		65	50	1D34211DV	257	262
		–	22	1D34111EV	3 x 400 V ~ (1)	38,1		65	50	1D34211EV	277	282
		–	30	1D34111FV	3 x 400 V ~ (1)	52,1		65	50	1D34211FV	419	424
		–	37	1D34111GV	3 x 400 V ~ (1)	62,6		65	50	1D34211GV	358	363
		–	45	1D34111HV	3 x 400 V ~ (1)	78,4		65	50	1D34211HV	413	418
		–	45	1D34111HV	3 x 400 V ~ (1)	78,4		65	50	1D34211HV	413	418

\* Возможен запуск по схеме "звезда" (Y)

KDN

СТАНДАРТИЗИРОВАННЫЕ ЦЕНТРОБЕЖНЫЕ НАСОСЫ



IE3 ≥ 0,75 kW

IE2 ≥ 0,75 kW

EXTRA EU

МОДЕЛЬ	МОЩНОСТЬ (кВт)		РАБОЧЕЕ КОЛЕСО ИЗ ЧУГУНА КОД	ИСТОЧНИК ПИТАНИЯ	In А	ТИП ДВИГАТЕЛЯ	РАЗМЕРЫ ФЛАНЦЕВ (мм)		РАБОЧЕЕ КОЛЕСО ИЗ БРОНЗЫ КОД	СО СТАНДАРТНОЙ МУФТОЙ ВЕС, кг	С МУФТОЙ-ПРОСТАВКОЙ ВЕС, кг	
	4 полюса	2 полюса					DNA	DNM				
KDN 65-125	4 полюса	0.37	–	1D4111113	3 x 230 - 400 V ~	1,7/0,975	–	80	65	1D4121113	94	99
		0.55	–	1D4111123	3 x 230 - 400 V ~	2,6/1,5	–	80	65	1D4121123	97	102
		0.75	–	1D411113W	3 x 230 - 400 V ~	3,1/1,8	IE3	80	65	1D412113W	92	97
		1.1	–	1D411114W	3 x 230 - 400 V ~	4,3/2,5		80	65	1D412114W	90	95
		1.5	–	1D411115W	3 x 230 - 400 V ~	6,2/3,6		80	65	1D412115W	89	94
	2.2	–	1D411116W	3 x 230 - 400 V ~	10,2/5,9	80		65	1D412116W	97	102	
	–	4	1D411118V	3 x 400 V ~ (I)	7	80		65	1D412118V	114	119	
	2 полюса	–	5.5	1D411119V	3 x 400 V ~ (I)	10	80	65	1D412119V	124	129	
		–	7.5	1D41111AV	3 x 400 V ~ (I)	13,1	80	65	1D41211AV	120	125	
		–	11	1D41111BV	3 x 400 V ~ (I)	19,7	80	65	1D41211BV	152	157	
–		15	1D41111CV	3 x 400 V ~ (I)	26,7	80	65	1D41211CV	153	158		
–		–	1D421113W	3 x 230 - 400 V ~	3,1/1,8	80	65	1D422113W	95	100		
KDN 65-160	4 полюса	1.1	–	1D421114W	3 x 230 - 400 V ~	4,3/2,5	IE3	80	65	1D422114W	93	98
		1.5	–	1D421115W	3 x 230 - 400 V ~	6,2/3,6		80	65	1D422115W	100	105
		2.2	–	1D421116W	3 x 230 - 400 V ~	10,2/5,9		80	65	1D422116W	104	109
		3	–	1D421117X	3 x 400 V ~ (I)	6,8		80	65	1D422117X	134	139
		–	5.5	1D421119V	3 x 400 V ~ (I)	10		80	65	1D422119V	130	135
	2 полюса	–	7.5	1D42111AV	3 x 400 V ~ (I)	13,1		80	65	1D42211AV	147	152
		–	11	1D42111BV	3 x 400 V ~ (I)	19,7		80	65	1D42211BV	160	165
		–	15	1D42111CV	3 x 400 V ~ (I)	26,7		80	65	1D42211CV	193	198
		–	18.5	1D42111DV	3 x 400 V ~ (I)	33		80	65	1D42211DV	188	193
		–	22	1D42111EV	3 x 400 V ~ (I)	38,1		80	65	1D42211EV	178	183
KDN 65-200	4 полюса	1.1	–	1D431114W	3 x 230 - 400 V ~	4,3/2,5	IE3	80	65	1D432114W	131	136
		1.5	–	1D431115W	3 x 230 - 400 V ~	6,2/3,6		80	65	1D432115W	129	134
		2.2	–	1D431116W	3 x 230 - 400 V ~	10,2/5,9		80	65	1D432116W	137	142
		3	–	1D431117X	3 x 400 V ~ (I)	6,8		80	65	1D432117X	136	141
		4	–	1D431118X	3 x 400 V ~ (I)	8,2		80	65	1D432118X	129	134
	2 полюса	5.5	–	1D431119X	3 x 400 V ~ (I)	10,6		80	65	1D432119X	192	197
		–	11	1D43111BV	3 x 400 V ~ (I)	19,7		80	65	1D43211BV	244	249
		–	15	1D43111CV	3 x 400 V ~ (I)	26,7		80	65	1D43211CV	252	257
		–	18.5	1D43111DV	3 x 400 V ~ (I)	33		80	65	1D43211DV	257	262
		–	22	1D43111EV	3 x 400 V ~ (I)	38,1		80	65	1D43211EV	290	295
KDN 65-250	4 полюса	–	30	1D43111FV	3 x 400 V ~ (I)	52,1	80	65	1D43211FV	418	423	
		–	37	1D43111GV	3 x 400 V ~ (I)	62,6	80	65	1D43211GV	431	436	
		3	–	1D441117X	3 x 400 V ~ (I)	6,8	80	65	1D442117X	164	172	
		4	–	1D441118X	3 x 400 V ~ (I)	8,2	80	65	1D442118X	164	172	
		5.5	–	1D441119X	3 x 400 V ~ (I)	10,6	80	65	1D442119X	193	201	
	2 полюса	7.5	–	1D44111AX	3 x 400 V ~ (I)	15,3	80	65	1D44211AX	238	246	
		11	–	1D44111BX	3 x 400 V ~ (I)	22,4	80	65	1D44211BX	277	285	
		–	22	1D44111EV	3 x 400 V ~ (I)	38,1	80	65	1D44211EV	277	285	
		–	30	1D44111FV	3 x 400 V ~ (I)	52,1	80	65	1D44211FV	472	480	
		–	37	1D44111GV	3 x 400 V ~ (I)	62,6	80	65	1D44211GV	502	510	
KDN 65-315	4 полюса	–	45	1D44111HV	3 x 400 V ~ (I)	78,4	80	65	1D44211HV	589	597	
		–	55	1D44111KV	3 x 400 V ~ (I)	94,6	80	65	1D44211KV	717	725	
		5.5	–	1D451119X	3 x 400 V ~ (I)	10,6	80	65	1D452119X	251	259	
		7.5	–	1D45111AX	3 x 400 V ~ (I)	15,3	80	65	1D45211AX	273	281	
		11	–	1D45111BX	3 x 400 V ~ (I)	22,4	80	65	1D45211BX	271	279	
	2 полюса	15	–	1D45111CX	3 x 400 V ~ (I)	30,5	80	65	1D45211CX	272	280	
		18.5	–	1D45111DX	3 x 400 V ~ (I)	34,3	80	65	1D45211DX	291	299	
		–	45	1D45111HV	3 x 400 V ~ (I)	78,4	80	65	1D45211HV	734	742	
		–	55	1D45111KV	3 x 400 V ~ (I)	94,6	80	65	1D45211KV	740	748	
		–	75	1D45111LV	3 x 400 V ~ (I)	127	80	65	1D45211LV	849	857	
KDN 80-160	4 полюса	–	90	–	3 x 400 V ~ (I)	153	80	65	1D45211MV	651	659	
		–	110	–	3 x 400 V ~ (I)	185	80	65	1D45211NV	1219	1227	
		1.1	–	1D521114W	3 x 230 - 400 V ~	4,3/2,5	100	80	1D522114W	115	123	
		1.5	–	1D521115W	3 x 230 - 400 V ~	6,2/3,6	100	80	1D522115W	113	121	
		2.2	–	1D521116W	3 x 230 - 400 V ~	10,2/5,9	100	80	1D522116W	129	137	
	2 полюса	3	–	1D521117X	3 x 400 V ~ (I)	6,8	100	80	1D522117X	124	132	
		4	–	1D521118X	3 x 400 V ~ (I)	8,2	100	80	1D522118X	117	125	
		5.5	–	1D521119X	3 x 400 V ~ (I)	10,6	100	80	1D522119X	155	163	
		–	7.5	1D52111AV	3 x 400 V ~ (I)	13,1	100	80	1D52211AV	163	171	
		–	11	1D52111BV	3 x 400 V ~ (I)	19,7	100	80	1D52211BV	275	283	
–	15	1D52111CV	3 x 400 V ~ (I)	26,7	100	80	1D52211CV	271	279			
–	18.5	1D52111DV	3 x 400 V ~ (I)	33	100	80	1D52211DV	266	274			
–	22	1D52111EV	3 x 400 V ~ (I)	38,1	100	80	1D52211EV	211	219			
–	30	1D52111FV	3 x 400 V ~ (I)	52,1	100	80	1D52211FV	316	324			
–	37	1D52111GV	3 x 400 V ~ (I)	62,6	100	80	1D52211GV	408	416			

¹ Возможен запуск по схеме "звезда" (Y)

## KDN

## СТАНДАРТИЗИРОВАННЫЕ ЦЕНТРОБЕЖНЫЕ НАСОСЫ



IE3 ≥ 0,75 kW

IE2 ≥ 0,75 kW

EXTRA EU

МОДЕЛЬ	МОЩНОСТЬ (кВт)		РАБОЧЕЕ КОЛЕСО ИЗ ЧУГУНА			ТИП ДВИГАТЕЛЯ	РАЗМЕРЫ ФЛАНЦЕВ (мм)		РАБОЧЕЕ КОЛЕСО ИЗ БРОНЗЫ		СО СТАНДАРТНОЙ МУФТОЙ	С МУФТОЙ-ПРОСТАВКОЙ
	4 полюса	2 полюса	КОД	ИСТОЧНИК ПИТАНИЯ	In А		DNA	DNM	КОД	ВЕС, кг	ВЕС, кг	
KDN 80-200	4 полюса	1.5	-	1D531115W	3 x 230 - 400 V ~	6,2/3,6	IE3	100	80	1D532115W	147	155
		2.2	-	1D531116W	3 x 230 - 400 V ~	10,2/5,9				1D532116W	156	164
		3	-	1D531117X	3 x 400 V ~ (I)	6,8				1D532117X	154	162
		4	-	1D531118X	3 x 400 V ~ (I)	8,2				1D532118X	167	175
		5.5	-	1D531119X	3 x 400 V ~ (I)	10,6				1D532119X	180	188
		7.5	-	1D53111AX	3 x 400 V ~ (I)	15,3				1D53211AX	169	177
	2 полюса	11	-	1D53111BX	3 x 400 V ~ (I)	22,4		1D53211BX	171	179		
		-	18.5	1D53111DV	3 x 400 V ~ (I)	33		1D53211DV	207	215		
		-	22	1D53111EV	3 x 400 V ~ (I)	38,1		1D53211EV	233	241		
		-	30	1D53111FV	3 x 400 V ~ (I)	52,1		1D53211FV	444	452		
		-	37	1D53111GV	3 x 400 V ~ (I)	62,6		1D53211GV	480	488		
		-	45	1D53111HV	3 x 400 V ~ (I)	78,4		1D53211HV	587	595		
		-	55	1D53111KV	3 x 400 V ~ (I)	94,6		1D53211KV	539	547		
KDN 80-250	4 полюса	4	-	1D541118X	3 x 400 V ~ (I)	8,2	IE3	100	80	1D542118X	198	206
		5,5	-	1D541119X	3 x 400 V ~ (I)	10,6				1D542119X	211	219
		7,5	-	1D54111AX	3 x 400 V ~ (I)	15,3				1D54211AX	200	208
		11	-	1D54111BX	3 x 400 V ~ (I)	22,4				1D54211BX	232	240
		15	-	1D54111CX	3 x 400 V ~ (I)	30,5				1D54211CX	252	260
	2 полюса	-	37	1D54111GV	3 x 400 V ~ (I)	62,6		1D54211GV	496	504		
		-	45	1D54111HV	3 x 400 V ~ (I)	78,4		1D54211HV	584	592		
		-	55	1D54111KV	3 x 400 V ~ (I)	94,6		1D54211KV	695	703		
		-	75	1D54111LV	3 x 400 V ~ (I)	127		1D54211LV	641	649		
		-	90	1D54111MV	3 x 400 V ~ (I)	153		1D54211MV	891	899		
KDN 80-315	4 полюса	7,5	-	1D55111AX	3 x 400 V ~ (I)	15,3	IE3	100	80	1D55211AX	371	379
		11	-	1D55111BX	3 x 400 V ~ (I)	22,4				1D55211BX	364	372
		15	-	1D55111CX	3 x 400 V ~ (I)	30,5				1D55211CX	365	373
		18,5	-	1D55111DX	3 x 400 V ~ (I)	34,3				1D55211DX	378	386
		22	-	1D55111EX	3 x 400 V ~ (I)	40,2				1D55211EX	318	326
		30	-	1D55111FX	3 x 400 V ~ (I)	53,7				1D55211FX	384	392
	2 полюса	-	55	1D55111KV	3 x 400 V ~ (I)	94,6		1D55211KV	720	728		
		-	75	-	3 x 400 V ~ (I)	127		1D55211LV	840	848		
		-	90	-	3 x 400 V ~ (I)	153		1D55211MV	663	671		
		-	110	-	3 x 400 V ~ (I)	185		1D55211NV	1231	1239		
KDN 100-200	4 полюса	3	-	1D631117X	3 x 400 V ~ (I)	6,8	IE3	125	100	1D632117X	167	175
		4	-	1D631118X	3 x 400 V ~ (I)	8,2				1D632118X	167	175
		5,5	-	1D631119X	3 x 400 V ~ (I)	10,6				1D632119X	206	214
		7,5	-	1D63111AX	3 x 400 V ~ (I)	15,3				1D63211AX	190	198
		11	-	1D63111BX	3 x 400 V ~ (I)	22,4				1D63211BX	281	289
		15	-	1D63111CX	3 x 400 V ~ (I)	30,5				1D63211CX	355	363
	2 полюса	-	30	1D63111FV	3 x 400 V ~ (I)	52,1		1D63211FV	466	474		
		-	37	1D63111GV	3 x 400 V ~ (I)	62,6		1D63211GV	427	435		
		-	45	1D63111HV	3 x 400 V ~ (I)	78,4		1D63211HV	588	596		
		-	55	1D63111KV	3 x 400 V ~ (I)	94,6		1D63211KV	668	676		
		-	75	1D63111LV	3 x 400 V ~ (I)	127		1D63211LV	621	629		
		-	90	1D63111MV	3 x 400 V ~ (I)	153		1D63211MV	603	611		

<sup>1</sup> Возможен запуск по схеме "звезда" (Y)

## KDN

## СТАНДАРТИЗИРОВАННЫЕ ЦЕНТРОБЕЖНЫЕ НАСОСЫ



IE3 ≥ 0,75 kW

IE2 ≥ 0,75 kW

EXTRA EU

МОДЕЛЬ		МОЩНОСТЬ (кВт)		РАБОЧЕЕ КОЛЕСО ИЗ ЧУГУНА			ТИП ДВИГАТЕЛЯ	РАЗМЕРЫ ФЛАНЦЕВ (мм)		РАБОЧЕЕ КОЛЕСО ИЗ БРОНЗЫ		СО СТАНДАРТНОЙ МУФТОЙ	С МУФТОЙ-ПРОСТАВКОЙ
				КОД	ИСТОЧНИК ПИТАНИЯ	In A		DNA	DNM	КОД	ВЕС, кг		
		4 полюса	2 полюса										
KDN 100-250	4 полюса	5.5	-	1D641119X	3 x 400 V ~ (1)	10,6	IE3	125	100	1D642119X	233	241	
		7.5	-	1D64111AX	3 x 400 V ~ (1)	15,3		125	100	1D64211AX	231	239	
		11	-	1D64111BX	3 x 400 V ~ (1)	22,4		125	100	1D64211BX	266	274	
		15	-	1D64111CX	3 x 400 V ~ (1)	30,5		125	100	1D64211CX	275	283	
		18.5	-	1D64111DX	3 x 400 V ~ (1)	34,3		125	100	1D64211DX	547	555	
	2 полюса	-	45	1D64111HV	3 x 400 V ~ (1)	78,4		125	100	1D64211HV	735	743	
		-	55	1D64111KV	3 x 400 V ~ (1)	94,6		125	100	1D64211KV	741	749	
		-	75	1D64111LV	3 x 400 V ~ (1)	127		125	100	1D64211LV	850	858	
		-	90	1D64111MV	3 x 400 V ~ (1)	153		125	100	1D64211MV	652	660	
		-	110	1D64111NV	3 x 400 V ~ (1)	185		125	100	1D64211NV	1220	1228	
KDN 100-315	4 полюса	11	-	1D65111BX	3 x 400 V ~ (1)	22,4	125	100	1D65211BX	287	295		
		15	-	1D65111CX	3 x 400 V ~ (1)	30,5	125	100	1D65211CX	275	283		
		18.5	-	1D65111DX	3 x 400 V ~ (1)	34,3	125	100	1D65211DX	315	323		
		22	-	1D65111EX	3 x 400 V ~ (1)	40,2	125	100	1D65211EX	342	350		
		30	-	1D65111FX	3 x 400 V ~ (1)	53,7	125	100	1D65211FX	458	466		
		37	-	1D65111GX	3 x 400 V ~ (1)	66,1	125	100	1D65211GX	524	532		
KDN 125-250	4 полюса	7.5	-	1D74111AX	3 x 400 V ~ (1)	15,3	150	125	1D74211AX	291	299		
		11	-	1D74111BX	3 x 400 V ~ (1)	22,4	150	125	1D74211BX	302	310		
		15	-	1D74111CX	3 x 400 V ~ (1)	30,5	150	125	1D74211CX	391	399		
		18.5	-	1D74111DX	3 x 400 V ~ (1)	34,3	150	125	1D74211DX	391	399		
		22	-	1D74111EX	3 x 400 V ~ (1)	40,2	150	125	1D74211EX	433	441		
		30	-	1D74111FX	3 x 400 V ~ (1)	53,7	150	125	1D74211FX	511	519		
KDN 150-200	4 полюса	5.5	-	1D831119X	3 x 400 V ~ (1)	10,6	200	150	1D832119X	446	454		
		7.5	-	1D83111AX	3 x 400 V ~ (1)	15,3	200	150	1D83211AX	451	459		
		11	-	1D83111BX	3 x 400 V ~ (1)	22,4	200	150	1D83211BX	455	463		
		15	-	1D83111CX	3 x 400 V ~ (1)	30,5	200	150	1D83211CX	476	484		
		18.5	-	1D83111DX	3 x 400 V ~ (1)	34,3	200	150	1D83211DX	504	512		

¹ Возможен запуск по схеме "звезда" (Y)



### ТЕХНИЧЕСКИЕ ХАРАКТЕРИСТИКИ - ГИДРАВЛИЧЕСКАЯ ЧАСТЬ

МОДЕЛЬ	КОД	DN ВСАС. ПАТРУБКА	DN НАПОРН. ПАТРУБКА	ВЕС, кг
KDN 32-125.1	1D1K11000	50	32	37
KDN 32-125	1D1111000	50	32	36
KDN 32-160.1	1D1L11000	50	32	38
KDN 32-160	1D1211000	50	32	38
KDN 32-200.1	1D1M11000	50	32	46
KDN 32-200	1D1311000	50	32	46
KDN 40-125	1D2111000	65	40	39
KDN 40-160	1D2211000	65	40	41
KDN 40-200	1D2311000	65	40	49
KDN 40-250	1D2411000	65	40	57
KDN 50-125	1D3111000	65	50	42
KDN 50-160	1D3211000	65	50	44
KDN 50-200	1D3311000	65	50	51
KDN 50-250	1D3411000	65	50	59
KDN 65-125	1D4111000	80	65	46
KDN 65-160	1D4211000	80	65	47
KDN 65-200	1D4311000	80	65	66
KDN 65-250	1D4411000	80	65	93
KDN 65-315	1D4511000	80	65	112
KDN 80-160	1D5211000	100	80	55
KDN 80-200	1D5311000	100	80	84
KDN 80-250	1D5411000	100	80	104
KDN 80-315	1D5511000	100	80	122
KDN 100-200	1D6311000	125	100	96
KDN 100-250	1D6411000	125	100	111
KDN 100-315	1D6511000	125	100	126
KDN 125-250	1D7411000	150	125	135
KDN 150-200	1D8311000	200	150	178

#### РАБОЧЕЕ КОЛЕСО ИЗ ЧУГУНА



МОДЕЛЬ	КОД	DN ВСАС. ПАТРУБКА	DN НАПОРН. ПАТРУБКА	ВЕС, кг
KDN 32-125.1	1D1K21000	50	32	37
KDN 32-125	1D1121000	50	32	37
KDN 32-160.1	1D1L21000	50	32	38
KDN 32-160	1D1221000	50	32	38
KDN 32-200.1	1D1M21000	50	32	38
KDN 32-200	1D1321000	50	32	48
KDN 40-125	1D2121000	65	40	40
KDN 40-160	1D2221000	65	40	41
KDN 40-200	1D2321000	65	40	52
KDN 40-250	1D2421000	65	40	58
KDN 50-125	1D3121000	65	50	42
KDN 50-160	1D3221000	65	50	44
KDN 50-200	1D3321000	65	50	52
KDN 50-250	1D3421000	65	50	60
KDN 65-125	1D4121000	80	65	47
KDN 65-160	1D4221000	80	65	49
KDN 65-200	1D4321000	80	65	58
KDN 65-250	1D4421000	80	65	99
KDN 65-315	1D4521000	80	65	114
KDN 80-160	1D5221000	100	80	57
KDN 80-200	1D5321000	100	80	82
KDN 80-250	1D5421000	100	80	107
KDN 80-315	1D5521000	100	80	124
KDN 100-200	1D6321000	125	100	98
KDN 100-250	1D6421000	125	100	115
KDN 100-315	1D6521000	125	100	133
KDN 125-250	1D7421000	150	125	133
KDN 150-200	1D8321000	200	150	178

#### РАБОЧЕЕ КОЛЕСО ИЗ БРОНЗЫ







## СПЕЦИАЛЬНОЕ ИСПОЛНЕНИЕ

МОДЕЛЬ
KDN 32-125.1
KDN 32-125
KDN 32-160.1
KDN 32-160
KDN 32-200.1
KDN 32-200
KDN 40-125
KDN 40-160
KDN 40-200
KDN 40-250
KDN 50-125
KDN 50-160
KDN 50-200
KDN 50-250
KDN 65-125
KDN 65-160
KDN 65-200
KDN 65-250
KDN 65-315
KDN 80-160
KDN 80-200
KDN 80-250
KDN 80-315
KDN 100-200
KDN 100-250
KDN 100-315
KDN 125-250
KDN 150-200

МОДЕЛИ СО СПЕЦИАЛЬНЫМИ  
ТОРЦЕВЫМИ УПЛОТНЕНИЯМИ

## СПЕЦИАЛЬНЫЕ ТОРЦЕВЫЕ УПЛОТНЕНИЯ

- <sup>(1)</sup> См. Технический каталог / Уплотнение "Версия BQQE" =  
уплотнение с резиновым сильфоном: карбид кремния / карбид кремния / EPDM.
- <sup>(2)</sup> См. Технический каталог / Уплотнение "Версия BQQV" =  
уплотнение с резиновым сильфоном: карбид кремния / карбид кремния / витон
- <sup>(3)</sup> См. Технический каталог / Уплотнение "Версия BAQV" =  
уплотнение с резиновым сильфоном: графит / карбид кремния / витон

## СПЕЦИАЛЬНОЕ ИСПОЛНЕНИЕ

МОДЕЛЬ
KDN 32-125.1
KDN 32-125
KDN 32-160.1
KDN 32-160
KDN 32-200.1
KDN 32-200
KDN 40-125
KDN 40-160
KDN 40-200
KDN 40-250
KDN 50-125
KDN 50-160
KDN 50-200
KDN 50-250
KDN 65-125
KDN 65-160
KDN 65-200
KDN 65-250
KDN 65-315
KDN 80-160
KDN 80-200
KDN 80-250
KDN 80-315
KDN 100-200
KDN 100-250
KDN 100-315
KDN 125-250
KDN 150-200

КАТАФОРЕЗНОЕ ПОКРЫТИЕ ДЕТАЛЕЙ  
И УЗЛОВ, КОНТАКТИРУЮЩИХ  
С ПЕРЕКАЧИВАЕМОЙ ЖИДКОСТЬЮ

ДЛЯ ВЕРСИЙ С РАБОЧИМ КОЛЕСОМ ИЗ БРОНЗЫ



### СПЕЦИАЛЬНОЕ ИСПОЛНЕНИЕ

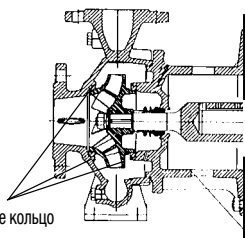

ИЗНОСНОЕ КОЛЬЦО

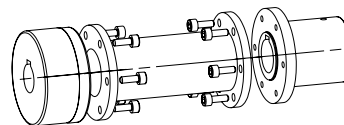

МОДЕЛЬ
KDN 32-125.1
KDN 32-125
KDN 32-160.1
KDN 32-160
KDN 32-200.1
KDN 32-200
KDN 40-125
KDN 40-160
KDN 40-200
KDN 40-250
KDN 50-125
KDN 50-160
KDN 50-200
KDN 50-250
KDN 65/125
KDN 65-160
KDN 65-200
KDN 65-250
KDN 65-315
KDN 80-160
KDN 80-200
KDN 80-250
KDN 80-315
KDN 100-200
KDN 100-250
KDN 100-315
KDN 125-250
KDN 150-200

### С ИЗНОСНЫМ КОЛЬЦОМ

МОДЕЛЬ
KDN 32-125.1
KDN 32-125
KDN 32-160.1
KDN 32-160
KDN 32-200.1
KDN 32-200
KDN 40-125
KDN 40-160
KDN 40-200
KDN 40-250
KDN 50-125
KDN 50-160
KDN 50-200
KDN 50-250
KDN 65/125
KDN 65-160
KDN 65-200
KDN 65-250
KDN 65-315
KDN 80-160
KDN 80-200
KDN 80-250
KDN 80-315
KDN 100-200
KDN 100-250
KDN 100-315
KDN 125-250
KDN 150-200

### С МУФТОЙ-ПРОСТАВКОЙ

# KDN OVERSIZE

## СТАНДАРТИЗИРОВАННЫЕ ЦЕНТРОБЕЖНЫЕ НАСОСЫ

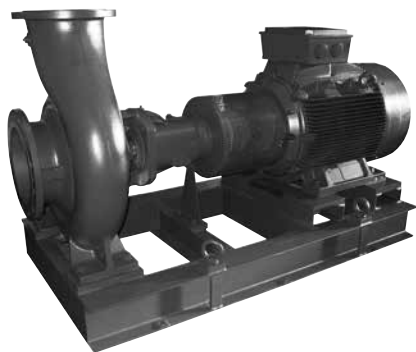

Консольные центробежные насосы с осевым всасывающим и радиальным напорными патрубками.

Насосы KDN имеют размеры и номинальные эксплуатационные характеристики согласно EN 733 10 или 16 бар в зависимости от модели.

Всасывающие и нагнетательные фланцы соответствуют EN 7005 PN 10 или 16. Все насосы динамически отбалансированы согласно ISO 1940 класс 6.3, рабочие колеса динамически отбалансированы посредством компенсации осевого усилия при помощи балансировочных отверстий.

Насос и электродвигатель установлены на общей опорной раме из стали в соответствии с EN 23 661. Благодаря конструкции гидравлической части можно производить сервисное обслуживание без демонтажа корпуса гидравлики от трубопровода.

Насосы комплектуются двух, четырех или шестиполюсным асинхронным электродвигателем с воздушным охлаждением. Электрическая защита: в соответствии с ДИРЕКТИВОЙ ПО ЭЛЕКТРОМАГНИТНОЙ СОВМЕСТИМОСТИ ЕЕС 89/336 и последующими поправками, директивой по НИЗКОВОЛЬТНОМУ ОБОРУДОВАНИЮ ЕЕС 73/23 и последующими поправками, также соответствие стандартам CEI 2-3.

**Расход:** макс. 2200 м<sup>3</sup>/ч.

**Напор:** макс. 158 м.

**Диапазон температуры жидкости:** от -25 °C до +140 °C.

**Рабочее давление:** 10 или 16 Бар в зависимости от модели.

**Конструкция двигателя:** В3.

**Степень защиты:** IP 55.

**Класс изоляции:** F.

**Напряжение питания:** 3 x 230-400В 50 Гц до 2,2 кВт, 400 В Δ 50 Гц более 2,2 кВт.

**Специальное исполнение по запросу:**

электродвигатели для других напряжений и/или частот.

**Двигатели с классом энергоэффективности IE3 поставляются по запросу.**

Обратитесь в отдел продаж компании "ДАБ ПАМПС" для получения коммерческого предложения.

## KDN OVERSIZE - 2 ПОЛЮСА

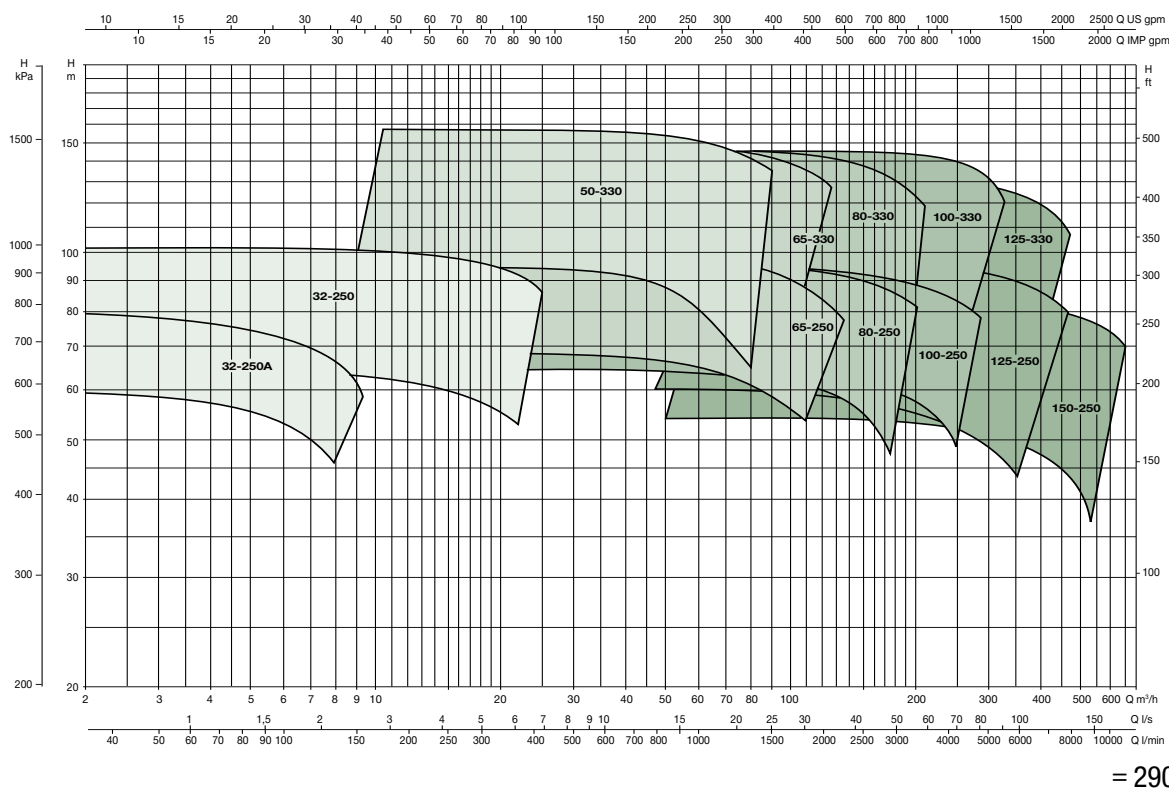

# KDN OVERSIZE

СТАНДАРТИЗИРОВАННЫЕ ЦЕНТРОБЕЖНЫЕ НАСОСЫ



## KDN OVERSIZE - 4 ПОЛЮСА

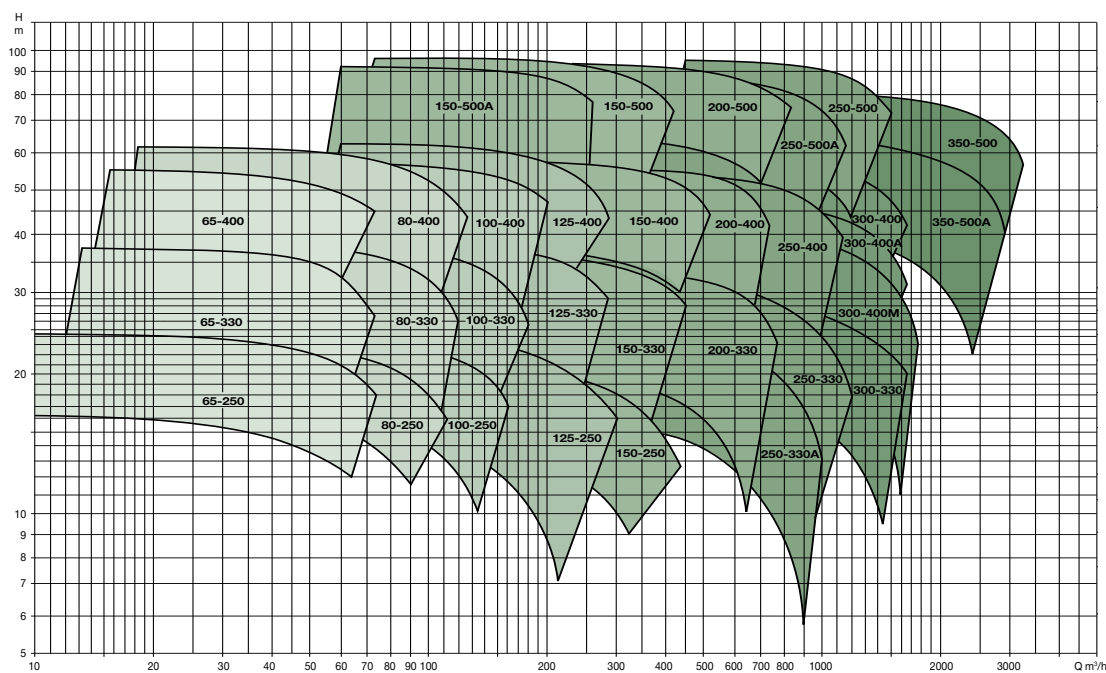

= 1450 об/мин

## KDN OVERSIZE - 6 ПОЛЮСОВ

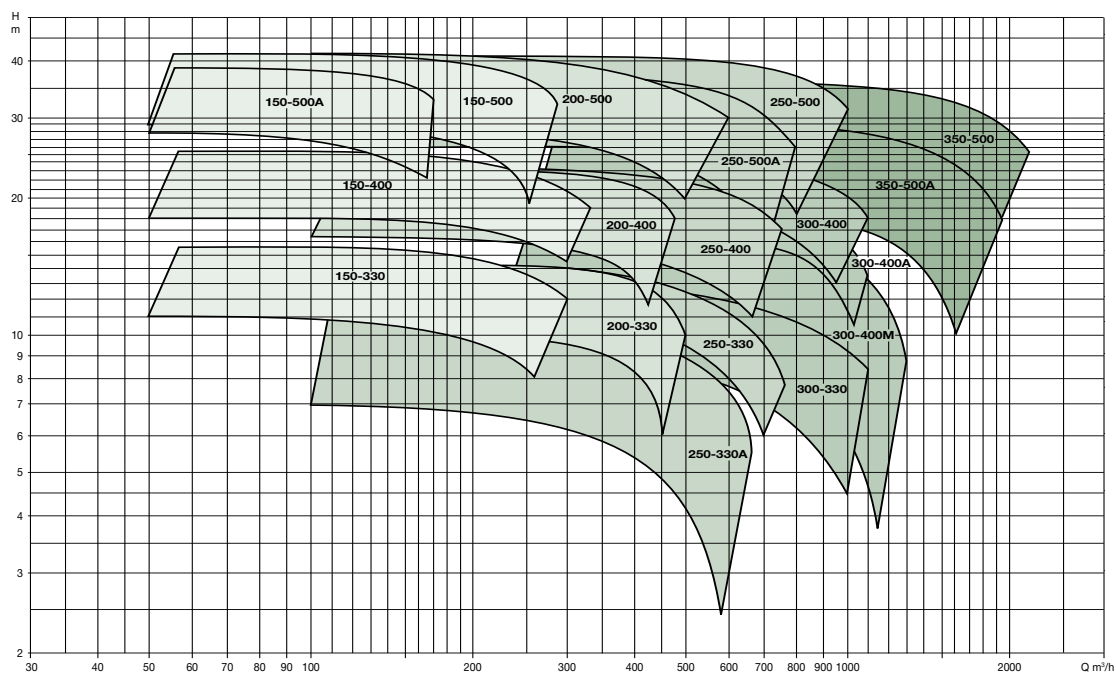

= 970 об/мин

# KVC / KVCX

## ВЕРТИКАЛЬНЫЕ МНОГУСТУПЕНЧАТЫЕ ЦЕНТРОБЕЖНЫЕ НАСОСЫ



### НОВЫЕ МОДЕЛИ



KVC



KVCX

Вертикальные многоступенчатые центробежные насосы предназначены для использования в системах водоснабжения и повышения давления.

Подходят для повысительных установок, подачи в емкости, систем орошения дождевой водой и сельскохозяйственного полива, систем пожаротушения и промывочных систем, перекачки конденсата и охлаждающей воды.

Инновационная и надежная конструкция.

Корпус гидравлики с присоединительными отверстиями выполнен из технополимера с металлическими резьбовыми вставками.

Рабочие колеса, диффузоры и крышки диффузоров – технополимер. Корпус гидравлической части, износные кольца и фланец торцевого уплотнения – нержавеющая сталь AISI 303.

Торцевое уплотнение – карбид кремния/графит.

Насосы комплектуются асинхронным электродвигателем с воздушным охлаждением. Для обеспечения низкого уровня шума и длительного срока службы вал двигателя вращается на подшипниках увеличенного размера, заполненных смазкой на весь срок службы. В однофазной версии встроена защита от перегрузки.

Для защиты трехфазного электродвигателя следует обеспечить защиту от перегрузки, соответствующую действующим нормам.

Соответствие стандартам CEI 2-3/CEI 61/69 (EN 60335-2-41).

**Степень защиты:** IP 55.

**Класс изоляции:** F.

**Напряжение питания:**

1 x 220-240 В / 50 Гц

3 x 230-400 В / 50 Гц

**Рабочий диапазон:** расход от 50 до 200 л/мин., напор до 113 м.

**Перекачиваемая жидкость:** чистая, не содержащая твердых и абразивных включений, невязкая, неагрессивная, некристаллизованная, химически нейтральная и по характеристикам близкая к воде.

**Диапазон температуры жидкости:**

от 0 °С до +35 °С для бытового применения (стандарты безопасности EN 60335-2-41).  
от 0 °С до +40 °С для других применений.

**Максимальная температура окружающей среды:** +40 °С.

**Максимальное рабочее давление:**

12 Бар (1200 кПа).

**Монтаж:** вертикально, в фиксированном положении.

**Специальное исполнение по запросу:**

электродвигатели для других напряжений и/или частот.



IE3 ≥ 0,75 kW

IE2 ≥ 0,75 kW EXTRA EU

АКСЕССУАРЫ  
СТР. 194

## KVC

МОДЕЛЬ	КОД	ЭЛЕКТРИЧЕСКИЕ ХАРАКТЕРИСТИКИ					ГИДРАВЛИЧЕСКИЕ ХАРАКТЕРИСТИКИ											DNA GAS	РЕЗЬБА	Н мм	ВЕС, кг
		ИСТОЧНИК ПИТАНИЯ	P <sub>2</sub> НОМИНАЛ. МОЩНОСТЬ		In А	ТИП ДВИГАТЕЛЯ	Q=м³/ч Q=л/мин	H (M)													
кВт	л. с.		0	0,6				1,2	1,8	2,4	3	3,3	3,9	4,8	0	10	20	30	40	50	55
KVC 15-30 M	60183593	1 x 220 - 240V ~	0,25	0,33	2,8	-	21,5	21,3	20,5	19,0	16,9	14,2	12,6	8,9		1" 1/4	1" 1/4	505	14,7		
KVC 15-30 T	60183594	3 x 230 / 400V ~	0,25	0,33	2,3-1,3	-	21,5	21,3	20,5	19,0	16,9	14,2	12,6	8,9		1" 1/4	1" 1/4	505	14,7		
KVC 25-30 M	60183412	1 x 220 - 240V ~	0,37	0,5	3,4	-	29,0	28,6	27,4	25,3	22,4	18,5	16,3	10,7		1" 1/4	1" 1/4	505	14,7		
KVC 25-30 T	60183416	3 x 230 / 400V ~	0,37	0,5	1,5-2,5	-	29,0	28,6	27,4	25,3	22,4	18,5	16,3	10,7		1" 1/4	1" 1/4	505	14,7		
KVC 35-30 M	60183595	1 x 220 - 240V ~	0,45	0,6	4,1	-	40,2	39,3	37,3	34,1	29,8	24,3	21,0	13,5		1" 1/4	1" 1/4	560	14,5		
KVC 35-30 T	60183596	3 x 230 / 400V ~	0,45	0,6	2,8-1,6	-	40,2	39,3	37,3	34,1	29,8	24,3	21,0	13,5		1" 1/4	1" 1/4	560	14,5		
KVC 45-30 M	60183413	1 x 220 - 240V ~	0,75	1	5,2	-	49,7	48,7	46,5	43,1	38,4	32,1	28,5	19,6		1" 1/4	1" 1/4	560	14,9		
KVC 45-30 T	60183417	3 x 230 / 400V ~	0,55	0,75	3-1,7	-	47,1	45,9	43,5	39,8	34,7	28,0	24,0	14,7		1" 1/4	1" 1/4	560	14,9		
KVC 50-30 M	60183597	1 x 220 - 240V ~	0,75	1,0	6	-	61,5	59,9	56,8	52,2	46,0	38,0	33,5	22,7		1" 1/4	1" 1/4	652	17,5		
KVC 50-30 T	60183599	3 x 230 / 400V ~	0,75	1,0	3,7-2,2	IE3	61,5	59,9	56,8	52,2	46,0	38,0	33,5	22,7		1" 1/4	1" 1/4	652	17,5		
KVC 60-30 M	60183414	1 x 220 - 240V ~	1	1,36	6,7	-	69,6	67,6	64,0	58,5	51,1	41,8	36,2	23,8		1" 1/4	1" 1/4	652	17,3		
KVC 60-30 T	60183600	3 x 230 / 400V ~	0,8	1,1	3,9-2,3	IE3	69,6	67,6	64,0	58,5	51,1	41,8	36,2	23,8		1" 1/4	1" 1/4	652	17,3		
KVC 65-30 M	60183415	1 x 220 - 240V ~	1	1,36	7,3	-	78,4	76,8	73,5	68,4	61,2	51,9	46,0	33,3		1" 1/4	1" 1/4	679	18,9		
KVC 65-30 T	60183601	3 x 230 / 400V ~	1	1,36	4,4-2,6	IE3	78,4	76,8	73,5	68,4	61,2	51,9	46,0	33,3		1" 1/4	1" 1/4	679	18,5		
KVC 20-50 M	102990360	1 x 220 - 240 V ~	0,37	0,5	2,5	-	27,4	26,9	26,0	24,9	23,1	21,1	19,8	16,9	11,4	1" 1/4	1" 1/4	450	13,5		
KVC 20-50 T	102990370	3 x 230 / 400 V ~	0,37	0,5	1,7-1,0	-	27,4	26,9	26,0	24,9	23,1	21,1	19,8	16,9	11,4	1" 1/4	1" 1/4	450	13,5		
KVC 30-50 M	102990100	1 x 220 - 240 V ~	0,55	0,75	4	-	41,1	40,3	39,0	37,3	34,7	31,6	29,7	25,3	17,1	1" 1/4	1" 1/4	478	13,7		
KVC 30-50 T	102990110	3 x 230 / 400 V ~	0,55	0,75	2,4-1,4	-	41,1	40,3	39,0	37,3	34,7	31,6	29,7	25,3	17,1	1" 1/4	1" 1/4	478	13,7		
KVC 40-50 M	102990120	1 x 220 - 240 V ~	0,8	1,1	5,6	-	54,9	53,7	52,0	49,7	46,3	42,1	39,6	33,7	22,9	1" 1/4	1" 1/4	505	15,8		
KVC 40-50 T	60179400	3 x 230 / 400 V ~	0,8	1,1	3,8-2,2	IE3	54,9	53,7	52,0	49,7	46,3	42,1	39,6	33,7	22,9	1" 1/4	1" 1/4	505	15,8		
KVC 55-50 M	102990140	1 x 220 - 240 V ~	1	1,36	6,4	-	68,6	67,1	65,0	62,1	57,9	52,7	49,5	42,1	28,6	1" 1/4	1" 1/4	533	17,0		
KVC 55-50 T	60179398	3 x 230 / 400 V ~	1	1,36	4,4-2,6	IE3	68,6	67,1	65,0	62,1	57,9	52,7	49,5	42,1	28,6	1" 1/4	1" 1/4	533	17,0		
KVC 65-50 M	102990160	1 x 220 - 240 V ~	1,1	1,5	7,4	-	82,3	80,6	78,0	74,6	69,4	63,2	59,4	50,6	34,3	1" 1/4	1" 1/4	600	20,2		
KVC 65-50 T	60179914	3 x 230 / 400 V ~	1,1	1,5	7-4	IE3	82,3	80,6	78,0	74,6	69,4	63,2	59,4	50,6	34,3	1" 1/4	1" 1/4	600	19,8		
KVC 75-50 M	102990180	1 x 220 - 240 V ~	1,5	2	9	-	96,0	94,0	91,0	87,0	81,0	73,8	69,3	59,0	40,0	1" 1/4	1" 1/4	627	21,2		
KVC 75-50 T	60179915	3 x 230 / 400 V ~	1,5	2	7,7-4,3	IE3	96,0	94,0	91,0	87,0	81,0	73,8	69,3	59,0	40,0	1" 1/4	1" 1/4	627	20,6		

## KVC / KVCX

ВЕРТИКАЛЬНЫЕ МНОГУСТУПЕНЧАТЫЕ ЦЕНТРОБЕЖНЫЕ НАСОСЫ



## KVC

МОДЕЛЬ	КОД	ЭЛЕКТРИЧЕСКИЕ ХАРАКТЕРИСТИКИ				ГИДРАВЛИЧЕСКИЕ ХАРАКТЕРИСТИКИ																DNA GAS	РЕЗЬБА	Н мм	ВЕС, кг					
		ИСТОЧНИК ПИТАНИЯ	P2 НОМИНАЛ. МОЩНОСТЬ кВт	l <sub>n</sub> л. с.	ТИП ДВИГАТ.	Q=м³/ч	0	0,6	1,2	1,8	2,4	3	3,3	3,9	4,8	5,4	6	7,2	8,4	9	10,8					12				
KVC 20-80 M	60183688	1 x 220 - 240V ~	0,55	0,75	4,2	-	25,0	24,8	24,4	23,8	23,1	22,3	21,5	20,5	19	17,3	16	11,9	7,4	4,8							G 1"¼	G 1"¼	505	14,7
KVC 20-80 T	60183405	3 x 230 / 400V ~	0,55	0,75	2,8-1,6	-	25,0	24,8	24,4	23,8	23,1	22,3	21,5	20,5	19	17,3	16	11,9	7,4	4,8							G 1"¼	G 1"¼	505	14,7
KVC 30-80 M	60183401	1 x 220 - 240V ~	1	1,36	6,5	-	36,9	36,9	36,6	36,1	35,3	34,3	33,6	32,2	29,5	27,8	25,5	20,3	14,2	10,7							G 1"¼	G 1"¼	505	13,7
KVC 30-80 T	60183411	3 x 230 / 400V ~	1	1,36	3,9-2,3	IE3	36,9	36,9	36,6	36,1	35,3	34,3	33,6	32,2	29,5	27,8	25,5	20,3	14,2	10,7							G 1"¼	G 1"¼	505	13,9
KVC 40-80 M	60183402	1 x 220 - 240V ~	1,1	1,5	7,4	-	50,1	49,7	49,0	48,0	46,7	45,1	44,2	42	38,5	35,7	32,5	25,5	17,1	12,5							G 1"¼	G 1"¼	560	18
KVC 40-80 T	60183804	3 x 230 / 400V ~	1	1,5	4,6-2,7	IE3	50,1	49,7	49,0	48,0	46,7	45,1	44,2	42	38,5	35,7	32,5	25,5	17,1	12,5							G 1"¼	G 1"¼	560	17,6
KVC 45-80 M	60183403	1 x 220 - 240V ~	1,6	2,2	9,7	-	64,6	64,5	63,9	63,0	61,7	60,0	59,0	56,7	52,5	49,3	45	37,1	26,8	21,1							G 1"¼	G 1"¼	634	18
KVC 45-80 T	60183805	3 x 230 / 400V ~	1,6	2,2	6,2-3,6	IE3	64,6	64,5	63,9	63,0	61,7	60,0	59,0	56,7	52,5	49,3	45	37,1	26,8	21,1							G 1"¼	G 1"¼	634	17,6
KVC 55-80 M	60183404	1 x 220 - 240V ~	1,85	2,5	11,2	-	76,1	75,8	75,1	73,9	72,2	70,0	68,5	66	60,5	56,7	52	41,8	29,5	22,7							G 1"¼	G 1"¼	727	22
KVC 55-80 T	60183806	3 x 230 / 400V ~	1,85	2,5	7-4,1	IE3	76,1	75,8	75,1	73,9	72,2	70,0	68,5	66	60,5	56,7	52	41,8	29,5	22,7							G 1"¼	G 1"¼	727	22,1
KVC 65-80 T	60183807	3 x 230 / 400V ~	2,2	3	8,3-4,8	-	88,6	88,0	86,9	85,5	83,5	81,2	80,0	76,5	71	67,0	62	51,1	37,9	30,5							G 1"¼	G 1"¼	727	22,1
KVC 25-120 M	102990400	1 x 220 - 240 V ~	1	1,36	6,5	-	30,4	30,3	30,2	30,0	29,9	29,6	29,3	28,7	27,7	26,9	25,9	23,2	19,9	18,2	12,0	7,0					G 1"¼	G 1"¼	450	17,0
KVC 25-120 T	60179878	3 x 230 / 400 V ~	1	1,36	5-2,9	IE3	30,4	30,3	30,2	30,0	29,9	29,6	29,3	28,7	27,7	26,9	25,9	23,2	19,9	18,2	12,0	7,0					G 1"¼	G 1"¼	450	17,1
KVC 35-120 M	102990420	1 x 220 - 240 V ~	1,1	1,5	7,4	-	46,2	46,1	45,7	45,3	44,8	44,0	43,7	42,7	40,9	39,3	37,4	33,7	29,4	26,8	18,0	11,0					G 1"¼	G 1"¼	480	20,1
KVC 35-120 T	60179872	3 x 230 / 400 V ~	1,1	1,5	6-3,5	IE3	46,2	46,1	45,7	45,3	44,8	44,0	43,7	42,7	40,9	39,3	37,4	33,7	29,4	26,8	18,0	11,0					G 1"¼	G 1"¼	480	20,2
KVC 45-120 M	102990440	1 x 220 - 240 V ~	1,85	2,5	12	-	62,4	62,0	61,4	60,8	60,1	59,1	58,6	57,5	55,3	53,4	51,4	46,2	40,6	37,5	26,3	17,0					G 1"¼	G 1"¼	507	20,2
KVC 45-120 T	60179863	3 x 230 / 400 V ~	1,85	2,5	7,9-4,6	-	62,4	62,0	61,4	60,8	60,1	59,1	58,6	57,5	55,3	53,4	51,4	46,2	40,6	37,5	26,3	17,0					G 1"¼	G 1"¼	507	21,9
KVC 60-120 T	60179867	3 x 230 / 400 V ~	2,2	3	9,3-5,4	-	78,0	77,5	76,7	75,9	75,1	73,9	73,3	71,5	68,3	65,9	63,2	58,0	51,0	47	35,0	24,5					G 1"¼	G 1"¼	610	21,6
KVC 70-120 T	60179876	3 x 230 / 400 V ~	3	4	11,8-6,8	-	95,0	94,3	93,4	92,5	91,4	89,8	88,9	86,8	83,2	80,5	77,9	71,7	63,9	59,2	44,0	31,0					G 1"¼	G 1"¼	675	24,0
KVC 85-120 T	60179865	3 x 230 / 400 V ~	3	4	13,5-7,8	-	112,7	111,6	110,3	109,0	107,6	105,7	104,5	101,9	97,5	94,1	89,9	81,6	72,1	66,7	48,9	34,0					G 1"¼	G 1"¼	702	25,0

# KVC / KVCX

## ВЕРТИКАЛЬНЫЕ МНОГООРУПЕНЧАТЫЕ ЦЕНТРОБЕЖНЫЕ НАСОСЫ



IE3 ≥ 0,75 kW

IE2 ≥ 0,75 kW

EXTRA EU

## KVCX

МОДЕЛЬ	КОД	ЭЛЕКТРИЧЕСКИЕ ХАРАКТЕРИСТИКИ				ГИДРАВЛИЧЕСКИЕ ХАРАКТЕРИСТИКИ																	DNA GAS	РЕЗЬБА	H, мм	ВЕС, кг		
		ИСТОЧНИК ПИТАНИЯ	P <sub>2</sub> НОМИНАЛ. МОЩНОСТЬ		In, А	ТИП ДВИГАТ.	Q=м³/ч Q=л/мин	H (M)																				
			кВт	л. с.				0	0,6	1,2	1,8	2,4	3	3,3	3,9	4,8	5,4	6	7,2	8,4	9	10,8					12	
KVCX 15-30 M	60183573	1 x 220 - 240V ~	0,25	0,33	2,8	-		21,5	21,3	20,5	19,0	16,9	14,2	12,6	8,9									1" 1/4	1" 1/4	505	14,7	
KVCX 15-30 T	60183575	3 x 230 / 400V ~	0,25	0,33	2,3-1,3	-		21,5	21,3	20,5	19,0	16,9	14,2	12,6	8,9									1" 1/4	1" 1/4	505	14,7	
KVCX 25-30 M	60183576	1 x 220 - 240V ~	0,37	0,5	3,4	-		29,0	28,6	27,4	25,3	22,4	18,5	16,3	10,7									1" 1/4	1" 1/4	505	14,7	
KVCX 25-30 T	60183577	3 x 230 / 400V ~	0,37	0,5	1,5-2,5	-		29,0	28,6	27,4	25,3	22,4	18,5	16,3	10,7									1" 1/4	1" 1/4	505	14,7	
KVCX 35-30 M	60183578	1 x 220 - 240V ~	0,45	0,6	4,1	-		40,2	39,3	37,3	34,1	29,8	24,3	21,0	13,5									1" 1/4	1" 1/4	560	14,5	
KVCX 35-30 T	60183579	3 x 230 / 400V ~	0,45	0,6	2,8-1,6	-		40,2	39,3	37,3	34,1	29,8	24,3	21,0	13,5									1" 1/4	1" 1/4	560	14,5	
KVCX 45-30 M	60183580	1 x 220 - 240V ~	0,75	1,0	5,2	-		49,7	48,7	46,5	43,1	38,4	32,1	28,5	19,6									1" 1/4	1" 1/4	560	14,9	
KVCX 45-30 T	60183581	3 x 230 / 400V ~	0,55	0,75	3-1,7	-		47,1	45,9	43,5	39,8	34,7	28,0	24,0	14,7									1" 1/4	1" 1/4	560	14,9	
KVCX 50-30 M	60183582	1 x 220 - 240V ~	0,75	1,0	6	-		61,5	59,9	56,8	52,2	46,0	38,0	33,5	22,7									1" 1/4	1" 1/4	652	17,5	
KVCX 50-30 T	60183588	3 x 230 / 400V ~	0,75	1,0	3,7-2,2	IE3		61,5	59,9	56,8	52,2	46,0	38,0	33,5	22,7									1" 1/4	1" 1/4	652	17,5	
KVCX 60-30 M	60183584	1 x 220 - 240V ~	1,0	1,36	6,7	-		69,6	67,6	64,0	58,5	51,1	41,8	36,2	23,8									1" 1/4	1" 1/4	652	17,3	
KVCX 60-30 T	60183589	3 x 230 / 400V ~	0,8	1,1	3,9-2,3	IE3		69,6	67,6	64,0	58,5	51,1	41,8	36,2	23,8									1" 1/4	1" 1/4	652	17,3	
KVCX 65-30 M	60183586	1 x 220 - 240V ~	1	1,36	7,3	-		78,4	76,8	73,5	68,4	61,2	51,9	46,0	33,3									1" 1/4	1" 1/4	679	18,9	
KVCX 65-30 T	60183590	3 x 230 / 400V ~	1	1,36	4,4-2,6	IE3		78,4	76,8	73,5	68,4	61,2	51,9	46,0	33,3									1" 1/4	1" 1/4	679	18,5	
KVCX 20-50 M	102980360	1 x 220 - 240V ~	0,37	0,5	2,5	-		27,4	26,9	26,0	24,9	23,1	21,1	19,8	16,9	11,4								1" 1/4	1" 1/4	450	13,5	
KVCX 20-50 T	102980370	3 x 230 / 400V ~	0,37	0,5	1,7-1,0	-		27,4	26,9	26,0	24,9	23,1	21,1	19,8	16,9	11,4								1" 1/4	1" 1/4	450	13,5	
KVCX 30-50 M	102980100	1 x 220 - 240V ~	0,55	0,75	4	-		41,1	40,3	39,0	37,3	34,7	31,6	29,7	25,3	17,1								1" 1/4	1" 1/4	478	13,7	
KVCX 30-50 T	102980110	3 x 230 / 400V ~	0,55	0,75	2,4-1,4	-		41,1	40,3	39,0	37,3	34,7	31,6	29,7	25,3	17,1								1" 1/4	1" 1/4	478	13,7	
KVCX 40-50 M	102980120	1 x 220 - 240V ~	0,8	1,1	5,6	-		54,9	53,7	52,0	49,7	46,3	42,1	39,6	33,7	22,9								1" 1/4	1" 1/4	505	15,8	
KVCX 40-50 T	60179402	3 x 230 / 400V ~	0,8	1,1	3,8-2,2	IE3		54,9	53,7	52,0	49,7	46,3	42,1	39,6	33,7	22,9								1" 1/4	1" 1/4	505	15,8	
KVCX 55-50 M	102980140	1 x 220 - 240V ~	1	1,36	6,4	-		68,6	67,1	65,0	62,1	57,9	52,7	49,5	42,1	28,6								1" 1/4	1" 1/4	533	17,0	
KVCX 55-50 T	60179403	3 x 230 / 400V ~	1	1,36	4,4-2,6	IE3		68,6	67,1	65,0	62,1	57,9	52,7	49,5	42,1	28,6								1" 1/4	1" 1/4	533	17,0	
KVCX 65-50 M	102980160	1 x 220 - 240V ~	1,1	1,5	7,4	-		82,3	80,6	78,0	74,6	69,4	63,2	59,4	50,6	34,3								1" 1/4	1" 1/4	600	20,2	
KVCX 65-50 T	60179919	3 x 230 / 400V ~	1,1	1,5	7-4	IE3		82,3	80,6	78,0	74,6	69,4	63,2	59,4	50,6	34,3								1" 1/4	1" 1/4	600	19,8	
KVCX 75-50 M	102980180	1 x 220 - 240V ~	1,5	2	9	-		96,0	94,0	91,0	87,0	81,0	73,8	69,3	59,0	40,0								1" 1/4	1" 1/4	627	21,2	
KVCX 75-50 T	60179917	3 x 230 / 400V ~	1,5	2	7,7-4,3	IE3		96,0	94,0	91,0	87,0	81,0	73,8	69,3	59,0	40,0								1" 1/4	1" 1/4	627	20,6	
KVCX 20-80 M	60183676	1 x 220 - 240V ~	0,55	0,75	4,2	-		25,0	24,8	24,4	23,8	23,1	22,3	21,5	20,5	19	17,3	16	11,9	7,4	4,8			G 1" 1/4	G 1" 1/4	505	14,7	
KVCX 20-80 T	60183677	3 x 230 / 400V ~	0,55	0,75	2,8-1,7	-		25,0	24,8	24,4	23,8	23,1	22,3	21,5	20,5	19	17,3	16	11,9	7,4	4,8			G 1" 1/4	G 1" 1/4	505	14,7	
KVCX 30-80 M	60183678	1 x 220 - 240V ~	1	1,36	6,5	-		36,9	36,9	36,6	36,1	35,3	34,3	33,6	32,2	29,5	27,8	25,5	20,3	14,2	10,7			G 1" 1/4	G 1" 1/4	505	13,7	
KVCX 30-80 T	60183812	3 x 230 / 400V ~	1	1,36	3,9-2,3	IE3		36,9	36,9	36,6	36,1	35,3	34,3	33,6	32,2	29,5	27,8	25,5	20,3	14,2	10,7			G 1" 1/4	G 1" 1/4	505	13,9	
KVCX 40-80 M	60183680	1 x 220 - 240V ~	1,1	1,5	7,4	-		50,1	49,7	49,0	48,0	46,7	45,1	44,2	42	38,5	35,7	32,5	25,5	17,1	12,5			G 1" 1/4	G 1" 1/4	560	18	
KVCX 40-80 T	60183795	3 x 230 / 400V ~	1,1	1,5	4,6-2,7	IE3		50,1	49,7	49,0	48,0	46,7	45,1	44,2	42	38,5	35,7	32,5	25,5	17,1	12,5			G 1" 1/4	G 1" 1/4	560	17,6	
KVCX 45-80 M	60183682	1 x 220 - 240V ~	1,6	2,2	9,7	-		64,6	64,5	63,9	63,0	61,7	60,0	59,0	56,7	52,5	49,3	45	37,1	26,8	21,1			G 1" 1/4	G 1" 1/4	634	18	
KVCX 45-80 T	60183796	3 x 230 / 400V ~	1,6	2,2	6,2-3,6	IE3		64,6	64,5	63,9	63,0	61,7	60,0	59,0	56,7	52,5	49,3	45	37,1	26,8	21,1			G 1" 1/4	G 1" 1/4	634	17,6	
KVCX 55-80 M	60183684	1 x 220 - 240V ~	1,85	2,5	11,2	-		76,1	75,8	75,1	73,9	72,2	70,0	68,5	66	60,5	56,7	52	41,8	29,5	22,7			G 1" 1/4	G 1" 1/4	727	22	
KVCX 55-80 T	60183797	3 x 230 / 400V ~	1,85	2,5	7-4,1	IE3		76,1	75,8	75,1	73,9	72,2	70,0	68,5	66	60,5	56,7	52	41,8	29,5	22,7			G 1" 1/4	G 1" 1/4	727	22,1	
KVCX 65-80 T	60183798	3 x 230 / 400V ~	2,2	3	8,3-4,8	IE3		88,6	88,0	86,9	85,5	83,5	81,2	80,0	76,5	71	67,0	62	51,1	37,9	30,5			G 1" 1/4	G 1" 1/4	727	22,1	
KVCX 25-120 M	102980400	1 x 220 - 240V ~	1	1,36	6,5	-		30,4	30,3	30,2	30,0	29,9	29,6	29,3	28,7	27,7	26,9	25,9	23,2	19,9	18,2	12,0	7,0	G 1" 1/4	G 1" 1/4	450	17,0	
KVCX 25-120 T	60179880	3 x 230 / 400V ~	1	1,36	5-2,9	IE3		30,4	30,3	30,2	30,0	29,9	29,6	29,3	28,7	27,7	26,9	25,9	23,2	19,9	18,2	12,0	7,0	G 1" 1/4	G 1" 1/4	450	17,1	
KVCX 35-120 M	102980420	1 x 220 - 240V ~	1,1	1,5	7,4	-		46,2	46,1	45,7	45,3	44,8	44,0	43,7	42,7	40,9	39,3	37,4	33,7	29,4	26,8	18,0	11,0	G 1" 1/4	G 1" 1/4	480	20,1	
KVCX 35-120 T	60179866	3 x 230 / 400V ~	1,1	1,5	6-3,5	IE3		46,2	46,1	45,7	45,3	44,8	44,0	43,7	42,7	40,9	39,3	37,4	33,7	29,4	26,8	18,0	11,0	G 1" 1/4	G 1" 1/4	480	20,2	
KVCX 45-120 M	102980440	1 x 220 - 240V ~	1,85	2,5	12	-		62,4	62,0	61,4	60,8	60,1	59,1	58,6	57,5	55,3	53,4	51,4	46,2	40,6	37,5	26,3	17,0	G 1" 1/4	G 1" 1/4	507	20,2	
KVCX 45-120 T	60179376	3 x 230 / 400V ~	1,85	2,5	7,9-4,6	IE3		62,4	62,0	61,4	60,8	60,1	59,1	58,6	57,5	55,3	53,4	51,4	46,2	40,6	37,5	26,3	17,0	G 1" 1/4	G 1" 1/4	507	21,9	
KVCX 60-120 T	60179856	3 x 230 / 400V ~	2,2	3	9,3-5,4	IE3		78,0	77,5	76,7	75,9	75,1	73,9	73,3	71,5	68,3	65,9	63,2	58,0	51,0	47	35,0	24,5	G 1" 1/4	G 1" 1/4	610	21,6	
KVCX 70-120 T	60179871	3 x 230 / 400V ~	3	4	11,8-6,8	IE3		95,0	94,3	93,4	92,5	91,4	89,8	88,9	86,8	83,2	80,5	77,9	71,7	63,9	59,2	44,0	31,0	G 1" 1/4	G 1" 1/4	675	24,0	
KVCX 85-120 T	60179860	3 x 230 / 400V ~	3	4	13,5-7,8	IE3		112,7	111,6	110,3	109,0	107,6	105,7	104,5	101,9	97,5	94,1	89,9	81,6	72,1	66,7	48,9	34,0	G 1" 1/4	G 1" 1/4	702	25,0	

# NKV 1-3-6-10-15-20 S

## ВЕРТИКАЛЬНЫЕ МНОГООРУПЕНЧАТЫЕ ЦЕНТРОБЕЖНЫЕ НАСОСЫ



### НОВЫЕ МОДЕЛИ



Корпус напорной и всасывающей камер – чугун с антикоррозионным покрытием. Рабочие колеса, диффузоры и крышки диффузоров – технополимер. Износные кольца – нержавеющая сталь AISI 304. Вал гидравлики из нержавеющей стали AISI 416 и соединительная муфта из нержавеющей стали AISI 316. Подшипник центрирующего диффузора из бронзы смазывается перекачиваемой жидкостью.

Торцевое уплотнение – графит/керамика. Валы двигателя и гидравлики соединены жесткой муфтой.

В комплект поставки входят резьбовые ответные фланцы. Насосы комплектуются асинхронным электродвигателем с воздушным охлаждением. Для обеспечения низкого уровня шума и длительного срока службы ротор вращается на подшипниках увеличенного размера, заполненных смазкой на весь срок службы. В однофазной версии встроена защита от перегрузки. Для защиты трехфазного электродвигателя следует обеспечить защиту от перегрузки, соответствующую действующим нормам.

**Рабочий диапазон:** расход от 1 до 120 м³/ч, напор до 320 м.

**Перекачиваемая жидкость:** чистая, не содержащая твердых и абразивных включений, невязкая, неагрессивная, некристаллизованная, химически нейтральная.

**Макс. содержание гликоля:** 30%.

**Диапазон температуры жидкости:** от -30 до +120 °C (EPDM); от -15 до +120 °C (Viton/FKM).

**Максимальная температура окружающей среды:** +50 °C.

**Максимальное рабочее давление:**

NKV 65, 95: 25 Бар (2 500 кПа);

NKV 32, 45: 32 Бар (3 200 кПа);

**Степень защиты двигателя:** IP 55.

**Класс изоляции двигателя:** F.

**Рабочие колеса:**

нержавеющая сталь AISI 304 NKV S;

нержавеющая сталь AISI 316 NKV X (только по запросу)

**Напряжение питания:**

однофазное Свяжитесь с продающей сетью;

трехфазное 220-240/380-415 В / 50 Гц до 2,2 кВт;

380-415 В / 50 Гц до 3 кВт.

**Специальное исполнение по запросу:**

модели с различными видами торцевого уплотнения для агрессивных жидкостей и с различными соединениями (круглые и овальные фланцы, муфты Victaulic, зажимы); модели, в которых части, соприкасающиеся с жидкостью, выполнены из нержавеющей стали марки AISI 316 (версия X);

другие значения давления и частоты; версия ATEX.



IE3 ≥ 0,75 kW

ACCESSORIES  
GTP. 203



### ВЫСОКАЯ ЭФФЕКТИВНОСТЬ

Новые насосы NKVE снабжены двигателями класса IE3 и удовлетворяют самым высоким на рынке водяных насосов стандартам энергоэффективности



### ХАРАКТЕРИСТИКИ ПОД ЛЮБОЙ ЗАПРОС

Предлагают невероятную гибкость использования благодаря полному набору технических характеристик и способности работать при температуре окружающей среды до 50°C.



### ПРОЧНОСТЬ И НАДЕЖНОСТЬ

Все детали, контактирующие с жидкостью, выполнены из нержавеющей стали AISI 304 (версии X AISI 316). Стандарты качества конструктивных решений, принятые DAB, гарантируют прочность и повышенную износоустойчивость моделей.

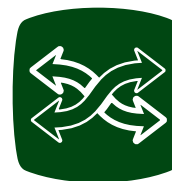

### ЗАМЕНА ПРОСТА, КАК НИКОГДА РАНЬШЕ

Новая гамма насосов была спроектирована для упрощения фазы замены благодаря унифицированным фланцам и стандартным межосевым расстояниям.

**NKVE 15 / 10 S 110 E1 IE3**  
 РАСХОД ЖИДКОСТИ (м³/ч) \_\_\_\_\_  
 ЧИСЛО РАБОЧИХ КОЛЕС \_\_\_\_\_  
 МАТЕРИАЛЫ\*: S=AISI 304; X=AISI 316 \_\_\_\_\_  
 МОЩНОСТЬ ДВИГАТЕЛЯ P2 кВт x 10 (110 = 11кВт) \_\_\_\_\_  
**Тип торцевого уплотнения (E1= СТАНДАРТНОЕ)**  
 E1= BQGE=графит/карбид кремния/AISI 316/EPDM  
 E2= QQGE = карбид кремния/ карбид кремния/AISI 316/EPDM  
 V3= QQGV = карбид кремния/ карбид кремния/AISI 316/FKM-Витон  
 V4=BQGV=графит/карбид кремния/AISI 316/FKM-Витон  
 E5=UUGE=карбид вольфрама/ карбид вольфрама/AISI 316/EPDM  
 Эффективность двигателя \_\_\_\_\_  
 \*МАТЕРИАЛЫ:  
 "S"-версия: корпус двигателя/рабочие колеса/диффузоры из нерж. стали AISI 304  
 "X"-версия: корпус двигателя/рабочие колеса/диффузоры из нерж. стали AISI 316



# NKV 1-3-6-10-15-20 S

ВЕРТИКАЛЬНЫЕ МНОГОСТУПЕНЧАТЫЕ ЦЕНТРОБЕЖНЫЕ НАСОСЫ



## NKV 1 S

МОДЕЛЬ	КОД	PRICE €	ЭЛЕКТРИЧЕСКИЕ ХАРАКТЕРИСТИКИ				ГИДРАВЛИЧЕСКИЕ ХАРАКТЕРИСТИКИ						DNA	DNM	H, мм	МЕЖОСЕВОЕ РАССТОЯНИЕ мм	ВЕС, кг	
			ИСТОЧНИК ПИТАНИЯ	P2 НОМИНАЛ. МОЩНОСТЬ		In А	Q=м³/ч	0	0.5	1	1.5	2						2.5
				кВт	л. с.		Q=л/мин	0	8.3	16.7	25.0	33.3						42
NKV 1/2 S T	60190159	810	3 x 220-240Δ /380-415Y	0,37	0,50	1,7/1,0	H (M)	14.5	13.5	12.5	11.5	9.5	7.5	25	25	529	250	17,3
NKV 1/3 S T	60187823	834	3 x 220-240Δ /380-415Y	0,37	0,50	1,7/1,0		21.5	20,0	19,0	17,0	14,0	11,0	25	25	552	250	17,8
NKV 1/4 S T	60190293	869	3 x 220-240Δ /380-415Y	0,37	0,50	1,7/1,0		28,0	26,5	24,5	22,0	18,5	14,0	25	25	574	250	18,3
NKV 1/5 S T	60187914	910	3 x 220-240Δ /380-415Y	0,37	0,50	1,7/1,0		35,0	33,0	30,5	27,0	22,5	17,0	25	25	597	250	18,8
NKV 1/6 S T	60188596	907	3 x 220-240Δ /380-415Y	0,37	0,50	1,7/1,0		41,5	39,0	36,0	32,0	26,5	19,5	25	25	619	250	19,3
NKV 1/7 S T	60189235	948	3 x 220-240Δ /380-415Y	0,37	0,50	1,7/1,0		48,0	45,0	41,5	36,5	30,0	22,0	25	25	642	250	19,8
NKV 1/8 S T	60190164	1.003	3 x 220-240Δ /380-415Y	0,55	0,75	2,7/1,6		55,0	52,0	48,0	42,5	35,0	26,0	25	25	664	250	20,7
NKV 1/9 S T	60190295	1.042	3 x 220-240Δ /380-415Y	0,55	0,75	2,7/1,6		61,5	58,0	53,0	47,0	39,0	28,5	25	25	687	250	21,2
NKV 1/10 S T	60190296	1.083	3 x 220-240Δ /380-415Y	0,55	0,75	2,7/1,6		68,0	64,0	58,5	51,5	43,0	31,5	25	25	709	250	21,7
NKV 1/11 S T	60190297	1.135	3 x 220-240Δ /380-415Y	0,55	0,75	2,7/1,6		74,5	69,5	64,0	56,5	46,5	34,0	25	25	732	250	22,2
NKV 1/12 S T	60190298	1.242	3 x 220-240Δ /380-415Y	0,75	1,00	3,9/1,7		83,0	78,5	72,0	64,0	53,0	39,5	25	25	770	250	26,0
NKV 1/13 S T	60190299	1.298	3 x 220-240Δ /380-415Y	0,75	1,00	3,9/1,7		89,5	84,5	77,5	68,5	57,0	42,0	25	25	793	250	26,5
NKV 1/14 S T	60188895	1.332	3 x 220-240Δ /380-415Y	0,75	1,00	3,9/1,7		96,0	90,5	83,0	73,0	60,5	44,5	25	25	815	250	26,5
NKV 1/15 S T	60190300	1.349	3 x 220-240Δ /380-415Y	0,75	1,00	3,9/1,7		102,5	96,0	88,0	78,0	64,0	47,0	25	25	838	250	27,0
NKV 1/17 S T	60190301	1.471	3 x 220-240Δ /380-415Y	1,10	1,50	4,1/2,4		118,0	111,5	103,0	91,5	76,0	56,5	25	25	883	250	29,6
NKV 1/19 S T	60190302	1.550	3 x 220-240Δ /380-415Y	1,10	1,50	4,1/2,4		131,0	123,5	114,0	101,0	84,0	62,0	25	25	928	250	30,6
NKV 1/22 S T	60190199	1.668	3 x 220-240Δ /380-415Y	1,10	1,50	4,1/2,4		150,5	141,5	130,0	115,0	95,0	69,5	25	25	995	250	32,1
NKV 1/23 S T	60190303	1.907	3 x 220-240Δ /380-415Y	1,50	2,00	5,1/3,0		160,5	152,0	140,0	124,5	104,0	77,5	25	25	1063	250	36,0
NKV 1/25 S T	60190304	2.031	3 x 220-240Δ /380-415Y	1,50	2,00	5,1/3,0		174,0	164,0	151,5	134,5	112,0	83,5	25	25	1108	250	37,0
NKV 1/27 S T	60190305	2.163	3 x 220-240Δ /380-415Y	1,50	2,00	5,1/3,0		187,0	176,5	162,5	144,0	120,0	88,5	25	25	1153	250	38,0
NKV 1/30 S T	60190306	2.298	3 x 220-240Δ /380-415Y	1,50	2,00	5,1/3,0	206,5	194,5	179,0	158,0	131,0	96,5	25	25	1220	250	39,0	
NKV 1/32 S T	60190307	2.460	3 x 220-240Δ /380-415Y	2,20	3,00	7,8-4,6	224,5	213,0	197,0	175,5	147,5	110,5	25	25	1265	250	42,0	
NKV 1/34 S T	60190308	2.592	3 x 220-240Δ /380-415Y	2,20	3,00	7,8-4,6	238,0	225,5	208,5	185,5	155,5	116,5	25	25	1310	250	43,0	
NKV 1/37 S T	60190309	2.740	3 x 220-240Δ /380-415Y	2,20	3,00	7,8-4,6	258,0	244,0	225,5	200,5	167,5	125,0	25	25	1378	250	44,5	

# NKV 1-3-6-10-15-20 S

## ВЕРТИКАЛЬНЫЕ МНОГООРУПЕНЧАТЫЕ ЦЕНТРОБЕЖНЫЕ НАСОСЫ



### NKV 3 S

МОДЕЛЬ	КОД	PRICE €	ЭЛЕКТРИЧЕСКИЕ ХАРАКТЕРИСТИКИ			ГИДРАВЛИЧЕСКИЕ ХАРАКТЕРИСТИКИ											DNA	DNM	H, мм	МЕЖСЕВОВОЕ РАССТОЯНИЕ мм	ВЕС, кг
			ИСТОЧНИК ПИТАНИЯ	P2 НОМИНАЛ. МОЩНОСТЬ		In А	Q=м³/ч	0	1	1.5	2	2.5	3	3.5	4	4.5					
				кВт	л.с.		Q=л/мин	0	16.7	25.0	33.3	42	50.0	58.3	67	75.0					
NKV 3/2 S T	60190310	772	3 x 220-240Δ /380-415V	0,37	0,50	1,7/1,0	15,0	15,0	14,5	13,5	12,5	11,5	10,0	8,0	6,0	25	25	529	250	17,3	
NKV 3/3 S T	60189097	810	3 x 220-240Δ /380-415V	0,37	0,50	1,7/1,0	22,5	22,0	21,0	20,0	18,5	17,0	14,5	12,0	8,5	25	25	552	250	17,8	
NKV 3/4 S T	60189488	858	3 x 220-240Δ /380-415V	0,37	0,50	1,7/1,0	30,0	28,5	27,5	26,0	24,0	21,5	18,5	15,0	10,5	25	25	574	250	18,3	
NKV 3/5 S T	60190311	903	3 x 220-240Δ /380-415V	0,55	0,75	2,7/1,6	37,5	36,0	34,5	32,5	30,0	27,0	23,5	18,5	13,0	25	25	597	250	19,2	
NKV 3/6 S T	60190312	938	3 x 220-240Δ /380-415V	0,55	0,75	2,7/1,6	44,5	42,5	40,5	38,5	35,5	32,0	27,0	21,5	15,0	25	25	619	250	19,7	
NKV 3/7 S T	60190313	986	3 x 220-240Δ /380-415V	0,75	1,00	3,9/1,7	52,5	50,5	48,5	46,0	43,0	38,5	33,0	26,5	19,0	25	25	658	250	23,5	
NKV 3/8 S T	60188597	1.031	3 x 220-240Δ /380-415V	0,75	1,00	3,9/1,7	59,5	57,5	55,0	52,0	48,0	43,5	37,0	29,5	21,0	25	25	680	250	24,0	
NKV 3/9 S T	60187822	1.080	3 x 220-240Δ /380-415V	0,75	1,00	3,9/1,7	67,0	64,0	61,5	58,0	53,5	48,0	41,0	32,5	22,5	25	25	703	250	24,5	
NKV 3/10 S T	60190314	1.163	3 x 220-240Δ /380-415V	1,10	1,50	4,1/2,4	75,0	72,5	70,0	66,5	61,5	55,5	48,0	38,5	27,5	25	25	725	250	26,6	
NKV 3/11 S T	60190315	1.208	3 x 220-240Δ /380-415V	1,10	1,50	4,1/2,4	82,5	79,5	76,5	72,5	67,0	60,5	52,0	42,0	29,5	25	25	748	250	27,1	
NKV 3/12 S T	60190316	1.266	3 x 220-240Δ /380-415V	1,10	1,50	4,1/2,4	89,5	86,0	83,0	78,5	72,5	65,0	56,0	45,0	31,5	25	25	770	250	27,6	
NKV 3/13 S T	60190317	1.336	3 x 220-240Δ /380-415V	1,10	1,50	4,1/2,4	96,5	93,0	89,0	84,5	78,0	70,0	60,0	47,5	33,5	25	25	793	250	28,1	
NKV 3/14 S T	60190318	1.478	3 x 220-240Δ /380-415V	1,50	2,00	5,1/3,0	105,5	102,0	98,5	93,5	86,5	78,0	67,5	54,5	39,5	25	25	860	250	32,0	
NKV 3/15 S T	60190319	1.512	3 x 220-240Δ /380-415V	1,50	2,00	5,1/3,0	112,5	109,0	105,0	99,5	92,5	83,0	71,5	58,0	41,5	25	25	883	250	32,5	
NKV 3/16 S T	60190320	1.564	3 x 220-240Δ /380-415V	1,50	2,00	5,1/3,0	120,0	115,5	111,5	105,5	98,0	88,0	76,0	61,0	43,5	25	25	905	250	32,5	
NKV 3/17 S T	60190321	1.557	3 x 220-240Δ /380-415V	1,50	2,00	5,1/3,0	127,0	122,5	118,0	111,5	103,5	93,0	80,0	64,0	45,5	25	25	928	250	33,0	
NKV 3/18 S T	60190322	1.633	3 x 220-240Δ /380-415V	2,20	3,00	7,8-4,6	136,5	132,5	128,0	121,5	113,5	102,5	89,0	72,5	53,0	25	25	950	250	35,5	
NKV 3/19 S T	60190323	1.661	3 x 220-240Δ /380-415V	2,20	3,00	7,8-4,6	144,0	139,5	134,5	128,0	119,0	107,5	93,5	76,0	55,5	25	25	973	250	36,0	
NKV 3/21 S T	60190324	1.678	3 x 220-240Δ /380-415V	2,20	3,00	7,8-4,6	158,5	153,5	148,0	140,5	130,5	118,0	102,0	83,0	60,0	25	25	1018	250	37,0	
NKV 3/23 S T	60190325	1.810	3 x 220-240Δ /380-415V	2,20	3,00	7,8-4,6	173,0	167,5	161,5	153,0	142,0	128,0	110,5	89,5	64,5	25	25	1063	250	38,0	
NKV 3/25 S T	60190326	1.962	3 x 220-240Δ /380-415V	2,20	3,00	7,8-4,6	187,5	181,0	174,5	165,5	153,5	138,0	119,0	96,0	68,5	25	25	1108	250	39,0	
NKV 3/27 S T	60190327	2.062	3 x 380-415Δ	3,00	4,00	5,6	205,5	199,5	193,0	184,0	171,5	155,0	135,0	110,5	81,0	25	25	1202	250	47,3	
NKV 3/29 S T	60190328	2.152	3 x 380-415Δ	3,00	4,00	5,6	220,0	213,5	206,5	196,5	183,5	166,0	144,0	117,5	86,0	25	25	1247	250	48,3	
NKV 3/31 S T	60190329	2.263	3 x 380-415Δ	3,00	4,00	5,6	235,0	228,0	220,5	209,5	195,0	176,5	153,0	124,5	91,0	25	25	1292	250	49,3	
NKV 3/33 S T	60190330	2.360	3 x 380-415Δ	3,00	4,00	5,6	249,5	242,0	234,0	222,0	206,5	187,0	162,0	131,5	95,5	25	25	1337	250	50,3	

# NKV 1-3-6-10-15-20 S

ВЕРТИКАЛЬНЫЕ МНОГОСТУПЕНЧАТЫЕ ЦЕНТРОБЕЖНЫЕ НАСОСЫ



## NKV 6 S

МОДЕЛЬ	КОД	PRICE €	ЭЛЕКТРИЧЕСКИЕ ХАРАКТЕРИСТИКИ				ГИДРАВЛИЧЕСКИЕ ХАРАКТЕРИСТИКИ										DNA	DNM	H, мм	МЕЖОСЕВОЕ РАССТОЯНИЕ мм	ВЕС, кг
			ИСТОЧНИК ПИТАНИЯ	P2 НОМИНАЛ. МОЩНОСТЬ		In А	Q=м³/ч	0	3	3.5	4	4.5	5	5.4	6	7					
				кВт	л.с.		Q=л/мин	0	50.0	58.3	67	75.0	83.3	90	100.0	116.7					
NKV 6/2 S T	60190333	723	3 x 220-240Δ /380-415V	0,37	0,50	1,7/1,0	15,0	13,5	13,0	12,5	12,0	11,5	11,0	10,0	8,0	32	32	536	250	17,8	
NKV 6/3 S T	60190334	803	3 x 220-240Δ /380-415V	0,37	0,50	1,7/1,0	22,5	19,5	19,0	18,0	17,0	16,0	15,5	14,0	11,0	32	32	562	250	18,3	
NKV 6/4 S T	60190335	865	3 x 220-240Δ /380-415V	0,55	0,75	2,7/1,6	29,5	26,0	25,0	24,0	22,5	21,5	20,5	18,5	14,5	32	32	588	250	19,2	
NKV 6/5 S T	60188893	858	3 x 220-240Δ /380-415V	0,75	1,00	3,9/1,7	37,5	33,5	32,0	30,5	29,0	27,5	26,0	24,0	19,0	32	32	630	250	23,0	
NKV 6/6 S T	60190336	945	3 x 220-240Δ /380-415V	0,75	1,00	3,9/1,7	44,5	39,5	37,5	36,0	34,0	32,5	30,5	28,0	22,0	32	32	656	250	23,5	
NKV 6/7 S T	60190337	1.024	3 x 220-240Δ /380-415V	1,10	1,50	4,1/2,4	52,5	47,0	45,0	43,0	41,0	39,0	37,0	34,0	27,0	32	32	682	250	25,6	
NKV 6/8 S T	60190338	1.083	3 x 220-240Δ /380-415V	1,10	1,50	4,1/2,4	59,5	53,5	51,0	48,5	46,5	44,0	42,0	38,5	30,5	32	32	708	250	26,1	
NKV 6/9 S T	60190339	1.125	3 x 220-240Δ /380-415V	1,10	1,50	4,1/2,4	67,0	59,0	56,5	54,0	51,5	48,5	46,0	42,5	33,5	32	32	734	250	26,6	
NKV 6/10 S T	60190161	1.329	3 x 220-240Δ /380-415V	1,50	2,00	5,1/3,0	75,0	67,5	65,0	62,0	59,0	56,0	53,5	49,0	39,0	32	32	805	250	30,5	
NKV 6/11 S T	60190340	1.346	3 x 220-240Δ /380-415V	1,50	2,00	5,1/3,0	82,5	73,5	71,0	67,5	64,5	61,0	58,0	53,5	42,5	32	32	831	250	31,5	
NKV 6/12 S T	60190341	1.377	3 x 220-240Δ /380-415V	1,50	2,00	5,1/3,0	89,5	80,0	76,5	73,0	69,5	65,5	62,5	57,5	45,5	32	32	857	250	32,0	
NKV 6/13 S T	60190357	1.398	3 x 220-240Δ /380-415V	1,50	2,00	5,1/3,0	97,0	86,0	82,0	78,5	74,5	70,5	67,0	61,5	48,5	32	32	883	250	32,5	
NKV 6/14 S T	60190342	1.439	3 x 220-240Δ /380-415V	2,20	3,00	7,8-4,6	105,5	95,5	92,0	88,0	83,5	79,5	76,0	70,0	56,0	32	32	909	250	35,0	
NKV 6/15 S T	60190344	1.478	3 x 220-240Δ /380-415V	2,20	3,00	7,8-4,6	113,0	102,0	98,0	93,5	89,0	84,5	80,5	74,0	59,5	32	32	935	250	35,5	
NKV 6/16 S T	60190345	1.516	3 x 220-240Δ /380-415V	2,20	3,00	7,8-4,6	120,5	108,0	104,0	99,0	94,5	89,5	85,5	78,5	62,5	32	32	961	250	36,0	
NKV 6/17 S T	60190346	1.595	3 x 220-240Δ /380-415V	2,20	3,00	7,8-4,6	127,5	114,5	109,5	105,0	99,5	94,5	90,0	83,0	66,0	32	32	987	250	36,5	
NKV 6/18 S T	60190347	1.623	3 x 220-240Δ /380-415V	2,20	3,00	7,8-4,6	135,0	120,5	115,5	110,5	105,0	99,5	94,5	87,0	69,0	32	32	1013	250	37,0	
NKV 6/19 S T	60190348	1.689	3 x 220-240Δ /380-415V	2,20	3,00	7,8-4,6	142,0	126,5	121,5	115,5	110,0	104,0	99,0	91,0	72,0	32	32	1039	250	37,5	
NKV 6/20 S T	60190349	1.747	3 x 380-415Δ	3,00	4,00	5,6	152,0	138,0	133,0	127,0	121,0	115,0	110,0	101,5	82,0	32	32	1114	250	45,3	
NKV 6/21 S T	60190350	1.765	3 x 380-415Δ	3,00	4,00	5,6	159,0	144,5	139,0	133,0	127,0	120,5	115,0	106,0	85,5	32	32	1140	250	45,8	
NKV 6/23 S T	60190351	1.810	3 x 380-415Δ	3,00	4,00	5,6	174,0	157,5	151,5	144,5	138,0	131,0	125,0	115,0	92,5	32	32	1192	250	46,8	
NKV 6/25 S T	60190352	2.111	3 x 380-415Δ	3,00	4,00	5,6	189,0	170,0	164,0	157,5	150,5	142,5	135,5	123,5	98,5	32	32	1244	250	47,8	
NKV 6/28 S T	60190353	2.159	3 x 380-415Δ	4,00	5,50	8	214,0	194,5	188,0	181,0	173,5	164,5	156,5	143,0	115,5	32	32	1322	250	53,0	
NKV 6/30 S T	60190354	2.260	3 x 380-415Δ	4,00	5,50	8	229,0	207,5	200,5	193,0	184,5	175,5	167,0	152,5	122,5	32	32	1374	250	54,5	
NKV 6/33 S T	60190355	2.512	3 x 380-415Δ	4,00	5,50	8	251,5	227,0	219,5	211,0	201,5	191,0	182,0	166,0	133,5	32	32	1452	250	56,0	
NKV 6/36 S T	60190356	2.941	3 x 380-415Δ	5,50	7,50	10,2	275,0	249,5	241,5	232,5	222,5	211,5	201,5	184,0	148,5	32	32	1728	250	84,1	

## NKV 1-3-6-10-15-20 S

ВЕРТИКАЛЬНЫЕ МНОГОСТУПЕНЧАТЫЕ ЦЕНТРОБЕЖНЫЕ НАСОСЫ



## NKV 10 S

МОДЕЛЬ	КОД	PRICE €	ЭЛЕКТРИЧЕСКИЕ ХАРАКТЕРИСТИКИ				ГИДРАВЛИЧЕСКИЕ ХАРАКТЕРИСТИКИ														DNA	DNM	H, мм	МЕЖОСЕВОЕ РАССТОЯНИЕ мм	ВЕС, кг
			ИСТОЧНИК ПИТАНИЯ	P2 НОМИНАЛ. МОЩНОСТЬ		In А	Q=м³/ч	0	3	5	6	7	8	9	10	11	14								
				кВт	л. с.													Q=л/мин	0	50.0					
NKV 10/2 ST	60187831	1.140	3 x 220-240Δ /380-415V	0,75	1,00	3,9/1,7	20,0	20,0	19,0	18,5	17,5	17,0	16,0	15,0	13,5	9,0	40	40	573	280	22,5				
NKV 10/3 ST	60190358	1.235	3 x 220-240Δ /380-415V	1,10	1,50	4,1/2,4	30,0	30,0	28,5	27,5	26,5	25,5	24,0	22,5	20,5	13,5	40	40	603	280	25,1				
NKV 10/4 ST	60190360	1.390	3 x 220-240Δ /380-415V	1,50	2,00	5,1/3,0	40,5	40,0	38,5	37,0	35,5	34,0	32,5	30,5	28,0	18,0	40	40	678	280	29,0				
NKV 10/5 ST	60187635	1.544	3 x 220-240Δ /380-415V	1,50	2,00	5,1/3,0	50,5	49,5	47,0	45,5	43,5	41,5	39,5	37,0	33,5	21,5	40	40	708	280	29,5				
NKV 10/6 ST	60187634	1.588	3 x 220-240Δ /380-415V	2,20	3,00	7,8-4,6	61,0	60,5	57,5	56,0	54,0	51,5	49,0	46,0	42,0	27,5	40	40	738	280	32,5				
NKV 10/7 ST	60187628	1.761	3 x 220-240Δ /380-415V	2,20	3,00	7,8-4,6	70,5	70,0	66,5	64,5	62,0	59,5	56,0	52,5	48,0	31,0	40	40	768	280	33,0				
NKV 10/8 ST	60190361	1.960	3 x 380-415Δ	3,00	4,00	5,6	81,5	81,0	78,0	75,5	73,0	70,0	66,5	62,5	57,5	38,0	40	40	847	280	41,3				
NKV 10/9 ST	60187630	1.949	3 x 380-415Δ	3,00	4,00	5,6	91,5	91,0	87,5	84,5	81,5	78,0	74,0	69,5	64,0	42,0	40	40	877	280	41,8				
NKV 10/10 ST	60190362	2.408	3 x 380-415Δ	4,00	5,50	8	102,5	102,5	99,0	96,0	93,0	89,0	84,5	79,5	73,5	49,0	40	40	907	280	46,0				
NKV 10/11 ST	60190363	2.548	3 x 380-415Δ	4,00	5,50	8	113,0	112,5	108,0	105,0	101,5	97,5	92,5	87,0	80,5	53,5	40	40	937	280	46,5				
NKV 10/12 ST	60187915	2.717	3 x 380-415Δ	4,00	5,50	8	123,0	122,5	117,5	114,0	110,0	105,5	100,5	94,0	87,0	57,5	40	40	967	280	47,5				
NKV 10/13 ST	60190364	2.941	3 x 380-415Δ	4,00	5,50	8	133,0	132,0	127,0	123,0	118,5	113,5	108,0	101,0	93,5	61,5	40	40	997	280	48,0				
NKV 10/15 ST	60185079	3.169	3 x 380-415Δ	5,50	7,50	10,2	153,5	153,0	147,0	142,5	138,0	132,0	125,5	118,0	109,0	72,0	40	40	1254	280	76,1				
NKV 10/17 ST	60190365	3.320	3 x 380-415Δ	5,50	7,50	10,2	173,5	172,5	165,5	160,5	155,0	148,5	141,0	132,5	122,0	80,5	40	40	1314	280	77,1				
NKV 10/19 ST	60185990	4.007	3 x 380-415Δ	7,50	10,00	14,4	195,0	194,5	187,5	182,0	176,0	169,0	160,5	151,0	139,5	93,0	40	40	1396	280	81,0				
NKV 10/21 ST	60190366	4.324	3 x 380-415Δ	7,50	10,00	14,4	215,5	214,5	206,0	200,0	193,5	185,5	176,5	166,0	153,0	101,5	40	40	1456	280	82,5				
NKV 10/23 ST	60190367	4.529	3 x 380-415Δ	7,50	10,00	14,4	235,5	234,0	225,0	218,5	211,0	202,0	192,0	180,5	166,5	110,0	40	40	1516	280	83,5				
NKV 10/24 ST	60185989	5.162	3 x 380-415Δ	11,00	15,00	19,7	248,0	247,0	240,5	234,0	227,0	218,0	208,0	196,0	182,0	122,5	40	40	1641	280	109,5				

## NKV 15 S

МОДЕЛЬ	КОД	PRICE €	ЭЛЕКТРИЧЕСКИЕ ХАРАКТЕРИСТИКИ				ГИДРАВЛИЧЕСКИЕ ХАРАКТЕРИСТИКИ														DNA	DNM	H, мм	МЕЖОСЕВОЕ РАССТОЯНИЕ мм	ВЕС, кг
			ИСТОЧНИК ПИТАНИЯ	P2 НОМИНАЛ. МОЩНОСТЬ		In А	Q=м³/ч	0	8	10	12	14	16	18	20	22	24								
				кВт	л. с.													Q=л/мин	0	133					
NKV 15/1 ST	60190368	1.279	3 x 220-240Δ /380-415V	1,10	1,50	4,1/2,4	14,5	13,0	12,5	12,0	11,5	10,5	9,5	8,5	7,0	5,5	50	50	633	300	30,6				
NKV 15/2 ST	60188235	1.614	3 x 220-240Δ /380-415V	2,20	3,00	7,8-4,6	29,0	26,0	25,0	24,0	23,0	21,5	19,5	17,0	14,0	11,0	50	50	678	300	37,0				
NKV 15/3 ST	60186454	1.864	3 x 380-415Δ	3,00	4,00	5,6	43,5	39,0	38,0	36,5	34,5	32,5	29,5	26,0	21,5	17,0	50	50	775	300	45,8				
NKV 15/4 ST	60187689	2.051	3 x 380-415Δ	4,00	5,50	8	58,0	52,5	51,0	49,0	46,5	44,0	40,5	35,5	29,5	23,5	50	50	823	300	51,0				
NKV 15/5 ST	60187690	2.272	3 x 380-415Δ	4,00	5,50	8	72,5	65,5	63,5	60,5	57,5	54,5	49,5	43,0	36,0	28,5	50	50	871	300	52,5				
NKV 15/6 ST	60189196	2.599	3 x 380-415Δ	5,50	7,50	10,2	87,5	79,5	77,0	74,0	71,0	67,0	61,5	54,0	46,0	36,5	50	50	1128	300	81,1				
NKV 15/7 ST	60185080	2.838	3 x 380-415Δ	5,50	7,50	10,2	102,0	92,0	89,0	86,0	82,0	77,5	70,5	62,0	52,5	41,5	50	50	1176	300	82,6				
NKV 15/8 ST	60187692	3.246	3 x 380-415Δ	7,50	10,00	14,4	117,0	106,5	103,0	99,5	95,0	90,0	82,5	72,5	62,0	49,0	50	50	1246	300	86,5				
NKV 15/9 ST	60190369	3.548	3 x 380-415Δ	7,50	10,00	14,4	131,5	119,0	115,5	111,0	106,0	100,5	92,0	81,0	69,0	54,5	50	50	1294	300	88,0				
NKV 15/10 ST	60190370	4.143	3 x 380-415Δ	11,00	15,00	19,7	147,5	134,5	131,0	126,5	121,0	115,0	106,0	94,0	80,5	65,0	50	50	1437	300	115,0				
NKV 15/11 ST	60190371	4.390	3 x 380-415Δ	11,00	15,00	19,7	162,0	148,0	143,5	139,0	133,0	126,5	116,5	103,0	88,5	71,0	50	50	1485	300	116,5				
NKV 15/12 ST	60190372	4.522	3 x 380-415Δ	11,00	15,00	19,7	176,5	161,0	156,5	151,0	144,5	137,5	126,5	112,0	96,0	77,0	50	50	1533	300	118,0				
NKV 15/13 ST	60190373	4.757	3 x 380-415Δ	11,00	15,00	19,7	191,0	174,5	169,0	163,5	156,5	148,5	136,5	120,5	103,0	82,5	50	50	1581	300	119,5				
NKV 15/14 ST	60190374	5.147	3 x 380-415Δ	11,00	15,00	19,7	205,5	187,5	182,0	175,5	168,0	159,0	146,0	129,0	110,5	88,0	50	50	1629	300	121,0				
NKV 15/15 ST	60190375	5.441	3 x 380-415Δ	15,00	20,00	26,7	221,0	201,0	195,5	188,5	180,5	171,5	157,5	139,5	119,5	95,5	50	50	1728	300	131,0				
NKV 15/16 ST	60190376	5.776	3 x 380-415Δ	15,00	20,00	26,7	235,5	214,0	208,0	200,5	192,0	182,5	167,5	148,0	126,5	101,5	50	50	1776	300	132,5				
NKV 15/17 ST	60190377	5.776	3 x 380-415Δ	15,00	20,00	26,7	249,5	227,5	220,5	213,0	203,5	193,0	177,5	156,5	134,0	107,0	50	50	1824	300	134,0				

# NKV 1-3-6-10-15-20 S

ВЕРТИКАЛЬНЫЕ МНОГОСТУПЕНЧАТЫЕ ЦЕНТРОБЕЖНЫЕ НАСОСЫ



## NKV 20 S

МОДЕЛЬ	КОД	PRICE €	ЭЛЕКТРИЧЕСКИЕ ХАРАКТЕРИСТИКИ			ГИДРАВЛИЧЕСКИЕ ХАРАКТЕРИСТИКИ										DNA	DNM	H, мм	МЕЖОСЕВОЕ РАССТОЯНИЕ мм	ВЕС, кг		
			ИСТОЧНИК ПИТАНИЯ	P2 НОМИНАЛ. МОЩНОСТЬ		In А	Q=м³/ч	0	10	12	14	16	18	20	22						24	28
				кВт	л. с.		Q=л/мин	0	167	200	233	266	300	333	367						400	467
NKV 20/1 S T	60190378	1.279	3 x 220-240Δ /380-415Y	1,10	1,50	4,1/2,4	15,5	13,5	13,0	13,0	12,5	12,0	11,0	10,0	8,5	6,0	50	50	633	300	30,6	
NKV 20/2 S T	60190379	1.614	3 x 220-240Δ /380-415Y	2,20	3,00	7,8-4,6	31,0	27,5	27,0	26,0	25,0	24,0	22,5	20,5	18,0	12,0	50	50	678	300	37,0	
NKV 20/3 S T	60186460	2.121	3 x 380-415Δ	3,00	4,00	5,6	46,5	41,5	40,5	39,5	38,0	36,5	34,5	31,0	27,5	18,5	50	50	775	300	45,8	
NKV 20/4 S T	60190380	2.688	3 x 380-415Δ	4,00	5,50	8	62,5	56,0	55,0	53,5	51,5	49,5	46,5	42,5	37,0	25,5	50	50	823	300	51,0	
NKV 20/5 S T	60190381	2.941	3 x 380-415Δ	5,50	7,50	10,2	78,0	70,0	68,5	66,5	64,5	62,0	58,0	53,0	47,0	32,5	50	50	1080	300	80,1	
NKV 20/6 S T	60187641	3.268	3 x 380-415Δ	7,50	10,00	14,4	94,5	86,5	84,5	82,5	80,0	77,5	73,5	67,5	60,0	42,5	50	50	1150	300	84,0	
NKV 20/7 S T	60187642	3.522	3 x 380-415Δ	7,50	10,00	14,4	110,0	100,5	98,0	95,5	93,0	90,0	85,0	77,5	69,0	48,5	50	50	1198	300	85,0	
NKV 20/8 S T	60190382	4.404	3 x 380-415Δ	11,00	15,00	19,7	126,5	117,0	114,0	112,0	109,0	106,0	100,5	92,5	82,5	59,5	50	50	1341	300	112,5	
NKV 20/9 S T	60187643	4.713	3 x 380-415Δ	11,00	15,00	19,7	142,5	131,0	128,0	125,5	122,0	118,5	112,5	103,5	92,5	66,5	50	50	1389	300	114,0	
NKV 20/10 S T	60190383	5.033	3 x 380-415Δ	11,00	15,00	19,7	158,0	145,5	142,0	139,0	135,0	131,5	124,5	114,0	102,0	73,0	50	50	1437	300	115,0	
NKV 20/11 S T	60190384	5.331	3 x 380-415Δ	15,00	20,00	26,7	174,0	160,0	156,5	153,0	149,0	144,5	137,0	126,0	113,0	81,0	50	50	1536	300	125,5	
NKV 20/12 S T	60190385	5.471	3 x 380-415Δ	15,00	20,00	26,7	189,5	174,5	170,5	167,0	162,0	157,5	149,0	137,0	122,5	87,5	50	50	1584	300	127,0	
NKV 20/13 S T	60190386	5.882	3 x 380-415Δ	15,00	20,00	26,7	205,0	188,5	184,0	180,0	175,0	170,0	161,0	147,5	132,0	94,0	50	50	1632	300	128,5	
NKV 20/14 S T	60190387	5.978	3 x 380-415Δ	15,00	20,00	26,7	220,5	202,5	198,0	193,5	188,0	182,5	172,5	158,0	141,0	100,5	50	50	1680	300	130,0	
NKV 20/15 S T	60190388	6.801	3 x 380-415Δ	18,50	25,00	33	237,0	217,5	212,5	208,0	202,0	196,0	185,5	170,5	152,0	108,5	50	50	1794	300	167,0	
NKV 20/16 S T	60190389	6.985	3 x 380-415Δ	18,50	25,00	33	252,5	231,5	226,0	221,0	215,0	208,5	197,0	181,0	161,5	115,0	50	50	1842	300	168,5	
NKV 20/17 S T	60190390	7.279	3 x 380-415Δ	18,50	25,00	33	268,0	245,5	240,0	234,5	227,5	221,0	209,0	191,5	171,0	121,5	50	50	1890	300	170,0	

## СПЕЦИАЛЬНЫЕ ВЕРСИИ

МОДЕЛЬ
NKV 1 - 3 - 6 - 10
NKV 15 - 20

### СПЕЦИАЛЬНЫЕ ТОРЦЕВЫЕ УПЛОТНЕНИЯ

- <sup>(1)</sup> СПЕЦИАЛЬНОЕ торц. уплотнение типа E2 = SIC-SIC-EPDM = карбид кремния/карбид кремния/AISI 316/EPDM  
<sup>(2)</sup> СПЕЦИАЛЬНОЕ торц. уплотнение типа V3 = SIC-SIC-VITON = карбид кремния/карбид кремния/AISI 316/FKM  
<sup>(3)</sup> СПЕЦИАЛЬНОЕ торц. уплотнение типа V4 = SIC-CAR-VITON = карбид кремния/графит/AISI 316/FKM  
<sup>(4)</sup> СПЕЦИАЛЬНОЕ торц. уплотнение типа E5 = WC-WC-EPDM = карбид вольфрама/карбид вольфрама/AISI 316/EPDM

# NKV 32-45-65-95

## ВЕРТИКАЛЬНЫЕ МНОГОСТУПЕНЧАТЫЕ ЦЕНТРОБЕЖНЫЕ НАСОСЫ



### НОВЫЕ МОДЕЛИ



Вертикальные многоступенчатые центробежные насосы предназначены для систем водоснабжения и повышения давления, питания котлов и циркуляции горячей воды в системах отопления, перекачки конденсата и систем охлаждения, пожаротушения и промывочных систем, сельскохозяйственного полива. Корпус насоса и фланец – чугун с катодорезным покрытием; рабочие колеса, диффузоры, крышки диффузоров и корпус гидравлической части – нержавеющая сталь AISI 304. Корпус насоса с присоединительными фланцами и опора двигателя – чугун с катодорезным покрытием. Стандартизированное торцевое уплотнение - карбид кремния/ графит / EPDM. Валы двигателя и гидравлики соединены жесткой муфтой.

**Степень защиты:** IP 55.

**Класс изоляции:** F.

**Напряжение питания:**

3 x 400 В / 50 Гц.

**Рабочий диапазон:** расход от 17 до 120 м<sup>3</sup>/ч, напор до 320 метров.

**Перекачиваемая жидкость:** чистая, не содержащая твердых и абразивных включений, невязкая, неагрессивная, некристаллизованная и химически нейтральная, близкая по характеристикам к воде.

**Диапазон температуры жидкости:** от -15 °С до +120 °С.

**Максимальная температура окружающей среды:** +40 °С (+50 °С по запросу).

**Максимальное рабочее давление:** 32 Бар (3200 кПа).

**Монтаж:** вертикально, в фиксированном положении.

**Специальное исполнение по запросу:** электродвигатели для других напряжений и/или частот.

**По запросу поставляются насосы с гидравлической частью, выполненной полностью из нержавеющей стали.**

Версия "X" - все компоненты, контактирующие с перекачиваемой жидкостью, изготовлены из нержавеющей стали AISI 316. Пожалуйста, обратитесь в отдел продаж компании "ДАБ ПАМПС" для получения дополнительной информации.



IE3 ≥ 0,75 kW

ACCESSORIES  
СТР. 203

	NKV 32	/	13	-	2	X	300	E1	IE3	
РАСХОД ЖИДКОСТИ ( м <sup>3</sup> /ч )										
ЧИСЛО РАБОЧИХ КОЛЕС										
ЧИСЛО И ТИП ВРАЩАЮЩИХСЯ РАБОЧИХ КОЛЕС										
МАТЕРИАЛЫ*: " " =ЧУГУН/AISI 304; X=AISI 316										
МОЩНОСТЬ ДВИГАТЕЛЯ P2 кВт x 10 (300 = 30КВТ)										
<b>Тип торцевого уплотнения (E1= СТАНДАРТНОЕ)</b>										
E1= BQGE=графит/карбид кремния/AISI 316/EPDM										
E2= QQGE = карбид кремния/ карбид кремния/AISI 316/EPDM										
V3 = QQGV = карбид кремния/ карбид кремния/AISI 316/FKM-Витон										
V4=BQGV=графит/карбид кремния/AISI 316/FKM-Витон										
E5=UUGE=карбид вольфрама/ карбид вольфрама/AISI 316/EPDM										

Эффективность двигателя

\*МАТЕРИАЛЫ:

"S"- версия: корпус двигателя/рабочие колеса/диффузоры из нерж. стали AISI 304

" " стандартная версия с корпусом насоса из чугуна и рабочими колесами из стали AISI 304 (для модели NKV 32-45-65-95)

# NKV 32-45-65-95

## ВЕРТИКАЛЬНЫЕ МНОГООРУПЕНЧАТЫЕ ЦЕНТРОБЕЖНЫЕ НАСОСЫ



### NKV 32

МОДЕЛЬ	КОД	PRICE €	ЭЛЕКТРИЧЕСКИЕ ХАРАКТЕРИСТИКИ				ГИДРАВЛИЧЕСКИЕ ХАРАКТЕРИСТИКИ										DNA	DNM	H, мм	МЕЖСЕКОВОЕ РАССТОЯНИЕ мм	ВЕС, кг
			ИСТОЧНИК ПИТАНИЯ	РЭ НОМИНАЛ. МОЩНОСТЬ		In А	Q=м³/ч	0	15	18	22	25	30	35	40	45					
				кВт	л. с.		Q=л/мин	0	250	300	367	417	500	583	667	750					
NKV 32/2-2 T	60180195	2.768	3 x 380-415Δ	4,0	5,5	8	36,0	33,5	32,5	30,5	29,5	27	22,5	18,0	12,5	65	65	947	320	93	
NKV 32/2 T	60180196	3.069	3 x 380-415Δ	5,5	7,5	10,2	48,5	43,5	42,5	41,0	39,5	36,5	33,5	29,0	23,5	65	65	1114	320	140	
NKV 32/3-2 T	60180197	3.339	3 x 380-415Δ	5,5	7,5	10,2	60,0	54,5	53,0	50,5	48,0	44,0	38,0	31,5	23,5	65	65	1196	320	144	
NKV 32/3 T	60167525	3.834	3 x 380-415Δ	7,5	10,0	14,4	73,0	65,0	63,5	61,0	59,0	55,0	50,0	43,5	35,5	65	65	1243	320	125	
NKV 32/4-2 T	60167526	4.104	3 x 380-415Δ	7,5	10,0	14,4	84,5	76,5	74,0	70,5	68,0	62,0	55,0	46,0	35,0	65	65	1325	320	132	
NKV 32/4 T	60167527	4.910	3 x 380-415Δ	11,0	15,0	19,7	98,0	88,0	86,0	83,0	80,5	75,0	69,0	60,0	49,5	65	65	1345	320	203	
NKV 32/5-2 T	60167528	5.277	3 x 380-415Δ	11,0	15,0	19,7	109,5	99,5	97,0	93,0	89,5	83,0	74,0	63,0	49,5	65	65	1427	320	207	
NKV 32/5 T	60167529	5.277	3 x 380-415Δ	15,0	20,0	26,7	122,5	109,5	107,0	103,5	100,0	93,5	85,5	75,0	61,5	65	65	1495	320	214	
NKV 32/6-2 T	60167530	5.945	3 x 380-415Δ	15,0	20,0	26,7	134,0	121,5	118,5	113,5	109,5	101,5	91,0	78,0	61,5	65	65	1577	320	218	
NKV 32/6 T	60167531	6.221	3 x 380-415Δ	15,0	20,0	26,7	146,5	131,0	128,0	123,5	119,5	111,5	102,0	89,0	73,0	65	65	1577	320	218	
NKV 32/7-2 T	60167532	6.221	3 x 380-415Δ	15,0	20,0	26,7	158,0	142,5	139,0	133,5	128,5	119,0	107,0	91,5	72,5	65	65	1659	320	222	
NKV 32/7 T	60167533	6.495	3 x 380-415Δ	18,5	25,0	33	171,0	152,5	149,0	144,0	139,5	130,0	119,0	103,5	85,0	65	65	1703	320	243	
NKV 32/8-2 T	60167534	7.311	3 x 380-415Δ	18,5	25,0	33	182,5	164,5	160,0	154,0	148,5	137,5	124,0	106,0	84,5	65	65	1785	320	247	
NKV 32/8 T	60167535	7.578	3 x 380-415Δ	18,5	25,0	33	194,5	174,0	169,5	164,0	158,5	147,5	134,5	117,0	95,5	65	65	1785	320	247	
NKV 32/9-2 T	60167536	8.298	3 x 380-415Δ	22,0	30,0	38,1	208,5	188,5	184,0	177,0	171,0	159,0	144,0	124,5	100,5	65	65	1898	320	283	
NKV 32/9 T	60167537	8.571	3 x 380-415Δ	22,0	30,0	38,1	221,0	198,0	194,0	187,5	181,5	169,5	155,5	136,0	112,0	65	65	1898	320	283	
NKV 32/10-2 T	60167538	8.571	3 x 380-415Δ	22,0	30,0	38,1	233,0	210,0	205,0	197,5	191,0	177,5	161,0	139,0	112,0	65	65	1980	320	290	
NKV 32/10 T	60167539	8.997	3 x 380-415Δ	30,0	40,0	52,1	246,5	221,5	217,0	210,0	203,5	190,5	175,0	153,5	126,5	65	65	2075	320	363	
NKV 32/11-2 T	60167540	10.277	3 x 380-415Δ	30,0	40,0	52,1	258,0	233,5	228,5	220,5	213,0	198,5	180,5	156,5	127,0	65	65	2157	320	367	
NKV 32/11 T	60167541	11.128	3 x 380-415Δ	30,0	40,0	52,1	271,0	243,5	238,0	230,5	223,5	209,0	192,0	168,0	138,5	65	65	2157	320	367	
NKV 32/12-2 T	60167542	11.118	3 x 380-415Δ	30,0	40,0	52,1	282,5	255,5	249,5	241,0	233,0	217,0	197,5	171,0	139,0	65	65	2239	320	371	
NKV 32/12 T	60167543	11.509	3 x 380-415Δ	30,0	40,0	52,1	295,0	265,5	259,5	251,0	243,0	227,5	208,5	182,5	150,5	65	65	2239	320	371	
NKV 32/13-2 T	60167544	11.505	3 x 380-415Δ	30,0	40,0	52,1	307,0	277,5	271,0	261,5	252,5	235,5	214,0	185,5	151,0	65	65	2321	320	375	
NKV 32/13 T	60167545	11.502	3 x 380-415Δ	30,0	40,0	52,1	319,5	287,0	280,5	271,5	263,0	246,0	225,5	197,0	162,5	65	65	2321	320	375	

H (M)

# NKV 32-45-65-95

ВЕРТИКАЛЬНЫЕ МНОГООРУБЕНЧАТЫЕ ЦЕНТРОБЕЖНЫЕ НАСОСЫ



## NKV 45

МОДЕЛЬ	КОД	PRICE €	ЭЛЕКТРИЧЕСКИЕ ХАРАКТЕРИСТИКИ				ГИДРАВЛИЧЕСКИЕ ХАРАКТЕРИСТИКИ										DNA	DNN	H, мм	МЕЖОСЕВОЕ РАССТОЯНИЕ мм	ВЕС, кг
			ИСТОЧНИК ПИТАНИЯ	P2 НОМИНАЛ. МОЩНОСТЬ		In А	Q=м³/ч	0	18	25	30	40	54	60	65	70					
				кВт	л. с.		Q=л/мин	0	300	417	500	667	900	1000	1083	1166					
NKV 45/2-2 T	60180198	2.979	3 x 380-415Δ	5,5	7,5	10,2	38,5	37,0	35,5	34,5	31,0	23	18,5	14,5	10,0	80	80	1149	365	146	
NKV 45/2 T	60167546	3.668	3 x 380-415Δ	7,5	10,0	14,4	48,5	47,0	45,5	44,0	41,5	34,0	30,5	26,5	23,0	80	80	1196	365	127	
NKV 45/3-2 T	60167547	4.913	3 x 380-415Δ	11,0	15,0	19,7	63,0	61,5	59,5	58,0	53,5	42,0	36,0	30,0	24,0	80	80	1298	365	205	
NKV 45/3 T	60167548	4.913	3 x 380-415Δ	11,0	15,0	19,7	73,5	71,0	69,0	67,0	63,0	52,5	47,0	41,0	34,0	80	80	1298	365	205	
NKV 45/4-2 T	60167549	6.128	3 x 380-415Δ	15,0	20,0	26,7	87,5	85,0	82,0	80,0	74,0	59,5	51,0	43,0	34,0	80	80	1448	365	216	
NKV 45/4 T	60167550	6.125	3 x 380-415Δ	15,0	20,0	26,7	97,5	94,5	91,5	89,0	84,0	69,5	62,0	54,5	45,0	80	80	1448	365	216	
NKV 45/5-2 T	60167551	6.401	3 x 380-415Δ	18,5	25,0	33	112,0	108,5	105,0	102,0	94,5	76,5	66,0	56,0	45,0	80	80	1574	365	241	
NKV 45/5 T	60167552	6.955	3 x 380-415Δ	18,5	25,0	33	122,0	118,0	114,0	111,0	104,5	86,5	77,0	67,5	56,0	80	80	1574	365	241	
NKV 45/6-2 T	60167553	7.813	3 x 380-415Δ	22,0	30,0	38,1	137,5	133,5	129,0	126,0	117,5	95,5	83,5	72,0	58,0	80	80	1687	365	276	
NKV 45/6 T	60167554	7.817	3 x 380-415Δ	22,0	30,0	38,1	147,5	143,5	138,5	135,0	127,0	106,0	95,0	83,5	71,0	80	80	1687	365	276	
NKV 45/7-2 T	60167555	8.927	3 x 380-415Δ	30,0	40,0	52,1	162,5	158,0	153,0	149,5	139,5	115,0	101,0	87,5	73,0	80	80	1864	365	356	
NKV 45/7 T	60167556	8.927	3 x 380-415Δ	30,0	40,0	52,1	172,5	168,0	162,5	158,5	149,5	125,5	112,0	99,0	83,0	80	80	1864	365	356	
NKV 45/8-2 T	60167557	10.232	3 x 380-415Δ	30,0	40,0	52,1	187,0	182,0	176,0	171,5	160,5	132,0	116,5	101,0	83,0	80	80	1946	365	360	
NKV 45/8 T	60167558	10.228	3 x 380-415Δ	30,0	40,0	52,1	197,0	191,5	185,5	181,0	170,5	142,5	127,5	112,5	94,0	80	80	1946	365	360	
NKV 45/9-2 T	60167559	10.588	3 x 380-415Δ	37,0	50,0	62,6	211,5	205,5	199,0	194,0	181,5	149,5	132,0	114,5	94,0	80	80	2028	365	384	
NKV 45/9 T	60167560	11.073	3 x 380-415Δ	37,0	50,0	62,6	221,5	215,5	208,0	203,0	191,5	160,0	143,0	126,0	106,0	80	80	2028	365	384	
NKV 45/10-2 T	60167561	11.616	3 x 380-415Δ	37,0	50,0	62,6	235,5	229,0	221,5	216,0	202,0	166,5	147,0	127,5	106,0	80	80	2110	365	388	
NKV 45/10 T	60167562	11.619	3 x 380-415Δ	37,0	50,0	62,6	246,0	239,0	230,5	225,0	212,0	177,0	158,0	139,0	117,0	80	80	2110	365	388	
NKV 45/11-2 T	60167563	14.727	3 x 380-415Δ	45,0	60,0	78,4	261,0	254,0	245,5	239,5	224,5	186,0	164,5	143,5	119,0	80	80	2232	365	449	
NKV 45/11 T	60167564	14.727	3 x 380-415Δ	45,0	60,0	78,4	271,0	263,5	255,0	249,0	234,5	196,5	175,5	155,0	130,0	80	80	2232	365	449	
NKV 45/12-2 T	60167565	15.090	3 x 380-415Δ	45,0	60,0	78,4	285,5	277,5	268,5	261,5	245,5	203,0	179,5	156,5	130,0	80	80	2314	365	453	
NKV 45/12 T	60167566	15.093	3 x 380-415Δ	45,0	60,0	78,4	295,5	287,5	277,5	271,0	255,5	213,5	191,0	168,5	142,0	80	80	2314	365	453	
NKV 45/13-2 T	60167567	15.090	3 x 380-415Δ	45,0	60,0	78,4	309,5	301,0	291,0	284,0	266,0	220,5	195,0	170,0	142,0	80	80	2396	365	457	



# NKV 32-45-65-95

ВЕРТИКАЛЬНЫЕ МНОГООРУПЕНЧАТЫЕ ЦЕНТРОБЕЖНЫЕ НАСОСЫ



## NKV 65

МОДЕЛЬ	КОД	PRICE €	ЭЛЕКТРИЧЕСКИЕ ХАРАКТЕРИСТИКИ				ГИДРАВЛИЧЕСКИЕ ХАРАКТЕРИСТИКИ										DNA	DNM	H, мм	МЕЖОСЕВОЕ РАССТОЯНИЕ мм	ВЕС, кг
			ИСТОЧНИК ПИТАНИЯ	P2 НОМИНАЛ. МОЩНОСТЬ		In А	Q=м³/ч	0	30	42	45	54	60	72	78	85					
				кВт	л. с.		Q=л/мин	0	500	700	750	900	1000	1200	1300	1417					
NKV 65/2-2 T	60168471	3.630	3 x 380-415Δ	7,5	10,0	14,4	H (M)	39,0	37,5	35,5	35,0	33,0	31	25,0	22,0	17,5	100	100	1266	365	84
NKV 65/2 T	60168472	4.754	3 x 380-415Δ	11,0	15,0	19,7		56,5	51,0	48,5	48,0	46,0	45,0	41,0	38,5	34,5	100	100	1354	365	155
NKV 65/3-2 T	60168473	5.958	3 x 380-415Δ	15,0	20,0	26,7		67,5	63,5	60,5	59,5	56,5	54,0	46,5	42,0	35,5	100	100	1446	365	171
NKV 65/3 T	60168474	5.958	3 x 380-415Δ	18,5	25,0	33		84,5	76,0	72,5	71,5	69,0	67,0	61,5	57,5	51,5	100	100	1490	365	213
NKV 65/4-2 T	60168475	6.796	3 x 380-415Δ	18,5	25,0	33		95,5	88,5	84,0	83,0	79,0	75,5	66,0	60,5	52,0	100	100	1582	365	213
NKV 65/4 T	60168476	7.962	3 x 380-415Δ	22,0	30,0	38,1		113,5	102,5	97,5	96,5	92,5	90,5	83,0	78,0	70,0	100	100	1613	365	255
NKV 65/5-2 T	60168477	7.962	3 x 380-415Δ	30,0	40,0	52,1		125,0	116,0	110,5	109,0	104,5	101,0	90,0	83,0	72,5	100	100	1801	365	471
NKV 65/5 T	60168478	9.889	3 x 380-415Δ	30,0	40,0	52,1		142,0	129,0	122,5	121,0	116,5	114,0	105,0	98,5	88,5	100	100	1801	365	471
NKV 65/6-2 T	60168479	9.889	3 x 380-415Δ	30,0	40,0	52,1		153,0	141,5	134,5	133,0	127,5	123,0	110,0	102,0	89,5	100	100	1893	365	471
NKV 65/6 T	60168480	10.208	3 x 380-415Δ	37,0	50,0	62,6		170,0	154,0	147,0	145,0	139,5	136,0	125,0	117,5	105,5	100	100	1893	365	517
NKV 65/7-2 T	60168481	10.664	3 x 380-415Δ	37,0	50,0	62,6		181,5	166,5	158,5	156,5	150,0	145,0	130,5	120,5	106,5	100	100	1985	365	517
NKV 65/7 T	60168482	12.803	3 x 380-415Δ	45,0	60,0	78,4		199,0	180,5	172,0	169,5	163,5	159,5	147,0	138,0	124,0	100	100	2025	365	653
NKV 65/8-2 T	60168483	14.114	3 x 380-415Δ	45,0	60,0	78,4		210,0	193,0	184,0	181,5	174,0	168,5	152,0	141,5	125,0	100	100	2117	365	653
NKV 65/8 T	60168484	14.118	3 x 380-415Δ	45,0	60,0	78,4		227,0	206,0	196,0	193,5	186,0	181,5	167,0	157,0	141,0	100	100	2117	365	653

## NKV 95

МОДЕЛЬ	КОД	PRICE €	ЭЛЕКТРИЧЕСКИЕ ХАРАКТЕРИСТИКИ				ГИДРАВЛИЧЕСКИЕ ХАРАКТЕРИСТИКИ										DNA	DNM	H, мм	МЕЖОСЕВОЕ РАССТОЯНИЕ мм	ВЕС, кг
			ИСТОЧНИК ПИТАНИЯ	P2 НОМИНАЛ. МОЩНОСТЬ		In А	Q=м³/ч	0	45	60	72	78	85	96	108	118					
				кВт	л. с.		Q=л/мин	0	750	1000	1200	1300	1417	1600	1800	1967					
NKV 95/2-2 T	60168485	4.768	3 x 380-415Δ	11,0	15,0	19,7	H (M)	44,5	43,0	41,0	38,5	36,5	34	28,5	21,5	15,0	100	100	1354	380	186
NKV 95/2 T	60168486	5.986	3 x 380-415Δ	15,0	20,0	26,7		62,0	55,5	51,5	49,0	47,5	45,0	41,0	35,0	28,5	100	100	1354	380	196
NKV 95/3-2 T	60168487	6.782	3 x 380-415Δ	18,5	25,0	33		75,5	70,5	66,5	62,5	59,5	56,0	48,5	38,5	28,5	100	100	1490	380	217
NKV 95/3 T	60168488	8.028	3 x 380-415Δ	22,0	30,0	38,1		93,5	84,0	78,0	74,0	72,0	69,0	62,5	53,5	44,0	100	100	1521	380	238
NKV 95/4-2 T	60168489	10.308	3 x 380-415Δ	30,0	40,0	52,1		108,0	100,0	94,5	89,0	85,5	81,0	71,5	59,0	46,0	100	100	1708	380	343
NKV 95/4 T	60168490	10.308	3 x 380-415Δ	30,0	40,0	52,1		125,5	112,5	105,0	99,5	96,5	92,5	84,0	72,0	60,0	100	100	1708	380	343
NKV 95/5-2 T	60168491	11.170	3 x 380-415Δ	37,0	50,0	62,6		139,0	127,5	120,0	113,5	109,0	103,5	92,0	76,0	60,0	100	100	1801	380	379
NKV 95/5 T	60168492	11.170	3 x 380-415Δ	37,0	50,0	62,6		156,0	140,0	130,5	123,5	120,0	114,5	104,5	89,0	74,0	100	100	1801	380	379
NKV 95/6-2 T	60168493	14.377	3 x 380-415Δ	45,0	60,0	78,4		170,5	156,0	146,5	138,5	134,0	127,0	113,5	94,5	75,5	100	100	1933	380	455
NKV 95/6 T	60168494	14.377	3 x 380-415Δ	45,0	60,0	78,4		188,0	169,0	157,0	149,0	144,5	138,5	126,0	108,0	89,5	100	100	1933	380	455

## СПЕЦИАЛЬНЫЕ ВЕРСИИ

МОДЕЛЬ
NKV 32 - 45 - 65 - 95

### СПЕЦИАЛЬНЫЕ ТОРЦЕВЫЕ УПЛОТНЕНИЯ

- <sup>(1)</sup> СПЕЦИАЛЬНОЕ торц. уплотнение типа E2 = SIC-SIC-EPDM = карбид кремния/ карбид кремния/AISI 316/EPDM  
<sup>(2)</sup> СПЕЦИАЛЬНОЕ торц. уплотнение типа V3 = SIC-SIC-VITON = карбид кремния/ карбид кремния/AISI 316/FKM  
<sup>(3)</sup> СПЕЦИАЛЬНОЕ торц. уплотнение типа V4 = SIC- CAR-VITON = карбид кремния/графит/AISI 316/FKM  
<sup>(4)</sup> СПЕЦИАЛЬНОЕ торц. уплотнение типа E5 = WC-WC-EPDM = карбид вольфрама/ карбид вольфрама/AISI 316/EPDM

A large grid of graph paper for taking notes, consisting of 25 columns and 35 rows of small squares.

# АКСЕССУАРЫ ДЛЯ ЦЕНТРОБЕЖНЫХ НАСОСОВ

---

# АКСЕССУАРЫ

## ЦЕНТРОБЕЖНЫЕ НАСОСЫ

КОМПЛЕКТ ОТВЕТНЫХ ФЛАНЦЕВ	МОДЕЛЬ	КОД	ТИПОРАЗМЕРЫ ОТВЕТНЫХ ФЛАНЦЕВ И ПРОКЛАДОК	ТИП ФЛАНЦА	МАТЕРИАЛ	PN	NKM-GE - NKP-GE NKM-G - NKP-G	KDNE - KDN
 <p>DN 32</p>	DN 32	109620520	1 x DN 32 + 1 x DN 50	РЕЗЬБОВОЙ	НЕРЖ. СТАЛЬ	16	•	•
	DN 40	109620530	1 x DN 40 + 1 x DN 65	РЕЗЬБОВОЙ	НЕРЖ. СТАЛЬ	16	•	•
	DN 50	109620540	1 x DN 50 + 1 x DN 65	РЕЗЬБОВОЙ	НЕРЖ. СТАЛЬ	16	•	•
	DN 65	109620550	1 x DN 65 + 1 x DN 80	РЕЗЬБОВОЙ	НЕРЖ. СТАЛЬ	16	•	•
	DN 32	109620400	1 x DN 32 + 1 x DN 50	ПРИВАРНОЙ	НЕРЖ. СТАЛЬ	16	•	•
	DN 40	109620410	1 x DN 40 + 1 x DN 65	ПРИВАРНОЙ	НЕРЖ. СТАЛЬ	16	•	•
	DN 50	109620420	1 x DN 50 + 1 x DN 65	ПРИВАРНОЙ	НЕРЖ. СТАЛЬ	16	•	•
	DN 50/1	60115139	1 x DN 50 + 1 x DN 80	ПРИВАРНОЙ	НЕРЖ. СТАЛЬ	16		•
	DN 65	109620430	1 x DN 65 + 1 x DN 80	ПРИВАРНОЙ	НЕРЖ. СТАЛЬ	16	•	•
	DN 65/1	60115140	1 x DN 65 + 1 x DN 100	ПРИВАРНОЙ	НЕРЖ. СТАЛЬ	16		•
	DN 80	109620440	1 x DN 80 + 1 x DN 100	ПРИВАРНОЙ	НЕРЖ. СТАЛЬ	16	•	•
	DN 80/1	60115141	1 x DN 80 + 1 x DN 125	ПРИВАРНОЙ	НЕРЖ. СТАЛЬ	16		•
	DN 100	109620450	1 x DN 100 + 1 x DN 125	ПРИВАРНОЙ	НЕРЖ. СТАЛЬ	16	•	•
	DN 125	109620460	1 x DN 125 + 1 x DN 150	ПРИВАРНОЙ	НЕРЖ. СТАЛЬ	16	•	•
	DN 150	109620470	1 x DN 150 + 1 x DN 200	ПРИВАРНОЙ	НЕРЖ. СТАЛЬ	16 (10 x DN 200)	•	•
	DN 200	109620480	1 x DN 200 + 1 x DN 250	ПРИВАРНОЙ	НЕРЖ. СТАЛЬ	16 (10 x DN 200)		•
	DN 250/1	109620500	1 x DN 250 + 1 x DN 300	ПРИВАРНОЙ	НЕРЖ. СТАЛЬ	16		•
DN 300	109620510	1 x DN 300 + 1 x DN 350	ПРИВАРНОЙ	НЕРЖ. СТАЛЬ	16		•	
DN 350	60115142	1 x DN 350 + 1 x DN 400	ПРИВАРНОЙ	НЕРЖ. СТАЛЬ	16		•	

Комплект включает в себя 2 фланца, прокладки, гайки и болты.

# АКСЕССУАРЫ

для консольно-моноблочных и стандартизированных центробежных насосов

КОМПЛЕКТ ОТВЕТНЫХ ФЛАНЦЕВ	МОДЕЛЬ	КОД	ТИПОРАЗМЕРЫ ОТВЕТНЫХ ФЛАНЦЕВ И ПРОКЛАДОК	ТИП ФЛАНЦА	МАТЕРИАЛ	PN	NKV / NKVE 10-15-20	NKV / NKVE 32 - 45	NKV / NKVE 65 - 95
 <p>DN 40</p>	DN 40	60119214	2 x DN 40	РЕЗЬБОВОЙ	НЕРЖ. СТАЛЬ	40	•		
	DN 50	60119215	2 x DN 50	РЕЗЬБОВОЙ	НЕРЖ. СТАЛЬ	40	•		
	DN 65	60163388	2 x DN 65	РЕЗЬБОВОЙ	НЕРЖ. СТАЛЬ	40		•	
	DN 80	60163389	2 x DN 80	РЕЗЬБОВОЙ	НЕРЖ. СТАЛЬ	40		•	•
	DN 100	60168815	2 x DN 100	РЕЗЬБОВОЙ	НЕРЖ. СТАЛЬ	25			•

ПРИСОЕДИНИТЕЛЬНЫЙ ФИТИНГ	МОДЕЛЬ	КОД	KVC	KVCX
	ПРИСОЕДИНИТЕЛЬНЫЙ ФИТИНГ MF 1" ¼	547820550	•	•

Присоединительные фитинги поставляется отдельно, для монтажа одного насоса необходимо два фитинга.

# АКСЕССУАРЫ

## ЦЕНТРОБЕЖНЫЕ НАСОСЫ

МОНТАЖНЫЙ КОМПЛЕКТ ДЛЯ КОНСОЛЬНО-МОНОБЛОЧНЫХ НАСОСОВ	МОДЕЛЬ	КОД	ТИП НАСОСА	НОМ. МОЩН. кВт	РАЗМЕРЫ А x В x Н, мм	НКМ-GE НКМ-G С/ЧЕТЫРЕХПОЛ. ЭЛ. ДВИГ.	НКР-GE НКР-G С/ДВУХПОЛ. ЭЛ. ДВИГ.
 <p>МОНТАЖНЫЙ КОМПЛЕКТ №5</p>	МОНТАЖНЫЙ КОМПЛЕКТ №1	147120800	НКМ-G 65-315/309/1¼	11	90 x 335 x 65	•	
	МОНТАЖНЫЙ КОМПЛЕКТ №5	147120840	НКМ-G 80-250/270/1¼	11	80 x 290 x 40	•	
	МОНТАЖНЫЙ КОМПЛЕКТ №2	147120810	НКМ-G 80-315/305/15/4	15	90 x 335 x 90	•	
	МОНТАЖНЫЙ КОМПЛЕКТ №3	147120820	НКМ-G 80-315/320/18,5/4	18,5	100 x 320 x 70	•	
	МОНТАЖНЫЙ КОМПЛЕКТ №3		НКМ-G 80-315/334/22/4	22			
	МОНТАЖНЫЙ КОМПЛЕКТ №1	147120800	НКМ-G100-250/250/1¼	11	90 x 335 x 65	•	
	МОНТАЖНЫЙ КОМПЛЕКТ №1		НКМ-G100-250/270/15/4	15			
	МОНТАЖНЫЙ КОМПЛЕКТ №3	147120820	НКМ-G100-315/300/18,5/4	18,5	100 x 320 x 70	•	
	МОНТАЖНЫЙ КОМПЛЕКТ №3		НКМ-G100-315/316/22/4	22			
	МОНТАЖНЫЙ КОМПЛЕКТ №2	147120810	НКМ-G125-250/243/15/4	15	90 x 335 x 90	•	
	МОНТАЖНЫЙ КОМПЛЕКТ №3	147120820	НКМ-G125-250/256/18,5/4	18,5	100 x 320 x 70	•	
	МОНТАЖНЫЙ КОМПЛЕКТ №3		НКМ-G125-250/266/22/4	22			
	МОНТАЖНЫЙ КОМПЛЕКТ №4	147120830	НКМ-G150-200/218/1¼	11	80 X 290 X 120	•	
	МОНТАЖНЫЙ КОМПЛЕКТ №6	147120850	НКР-G 32-125/142/ 3/2	3	50 x 100 x 20		•
			НКР-G 32-160/177/5,5/2	5,5			
			НКР-G 40-125/130/ 3/2	3			
			НКР-G 40-125/139/ 4/2	4			
			НКР-G 40-160/158/ 5,5/2	5,5			
	МОНТАЖНЫЙ КОМПЛЕКТ №7	147120860	НКР-G 40-160/172/ 7,5/2	7,5	70 x 332 x 20		•
			НКР-G 40-200/210/1½	11			
НКР-G 40-250/230/15/2			15				
МОНТАЖНЫЙ КОМПЛЕКТ №6	147120850	НКР-G 40-250/245/18,5/2	18,5	50 x 100 x 20		•	
		НКР-G 50-125/135/ 5,5/2	5,5				
МОНТАЖНЫЙ КОМПЛЕКТ №7	147120860	НКР-G 50-125/144/ 7,5/2	7,5	70 x 332 x 20		•	
		НКР-G 50-160/169/1½	11				
		НКР-G 50-200/200/15/2	15				
		НКР-G 50-200/210/18,5/2	18,5				
		НКР-G 65-160/157/1½	11				
		НКР-G 65-160/173/15/2	15				
		НКР-G 65-200/190/18,5/2	18,5				
		НКР-G 80-160/147-127/1½	11				
		НКР-G 80-160/153/15/2	15				
МОНТАЖНЫЙ КОМПЛЕКТ №8	147120870	НКР-G 80-160/163/18,5/2	18,5	70 x 125 x 20		•	

Поставляются отдельно от насоса. Предназначены для компенсации разницы высот между осевой линией гидравлики и электродвигателя. Комплект состоит из двух металлических опор, Размеры А (ширина), В (длина), Н (высота) приведены в таблице. Опоры с высотой более 20 мм поставляются в комплекте с винтами, гайками и шайбами.



НЕ БЕСПОКОЙТЕСЬ,  
У НАС ЕСТЬ **РЕШЕНИЕ**

# GENIX

САНУЗЕЛ ТАМ, ГДЕ ПОЖЕЛАЕТЕ



GENIX.RU

**DAB**<sup>®</sup>  
WATER • TECHNOLOGY

# ПОГРУЖНЫЕ НАСОСЫ ДЛЯ ДРЕНАЖНЫХ И ФЕКАЛЬНЫХ ВОД



**NOVA**  
ПОГРУЖНЫЕ ДРЕНАЖНЫЕ НАСОСЫ

A7 **СТР. 198**



**FEKA VS**  
НАСОСЫ ДЛЯ СТОЧНЫХ ВОД

CJ **СТР. 204**



**FEKAFOS 280**  
ЁМКОСТЬ ДЛЯ КАНАЛИЗАЦИОННОЙ НАСОСНОЙ СТАНЦИИ

CK **СТР. 216**



**NOVA UP**  
ПОГРУЖНЫЕ ДРЕНАЖНЫЕ НАСОСЫ

A7 **СТР. 199**



**FEKA 1400/1800**  
НАСОСЫ ДЛЯ СТОЧНЫХ ВОД

CI **СТР. 205**



**FEKAFOS 280 DOUBLE**  
ЁМКОСТЬ ДЛЯ КАНАЛИЗАЦИОННОЙ НАСОСНОЙ СТАНЦИИ

CK **СТР. 216**



**NOVA UP MAE**  
ПОГРУЖНЫЕ ДРЕНАЖНЫЕ НАСОСЫ

A7 **СТР. 199**



**FEKA 2000**  
НАСОСЫ ДЛЯ СТОЧНЫХ ВОД

CA **СТР. 206**



**FEKAFOS 550 DOUBLE**  
ЁМКОСТЬ ДЛЯ КАНАЛИЗАЦИОННОЙ НАСОСНОЙ СТАНЦИИ

CK **СТР. 217**



**VERTY NOVA**  
ПОГРУЖНЫЕ ДРЕНАЖНЫЕ НАСОСЫ СО ВСТРОЕННЫМ ПОПЛАВКОМ

A7 **СТР. 200**



**FEKA 2500/2700**  
НАСОСЫ ДЛЯ СТОЧНЫХ ВОД

CB **СТР. 207**



**FEKAFOS MAXI 1200-2000-3600** **НОВАЯ МОДЕЛЬ**  
ЁМКОСТЬ ДЛЯ КАНАЛИЗАЦИОННОЙ НАСОСНОЙ СТАНЦИИ

CK **СТР. 218**



**DRENAG 1000/1200**  
ПОГРУЖНЫЕ ДРЕНАЖНЫЕ НАСОСЫ

C8 **СТР. 200**



**FK**  
НАСОСЫ ДЛЯ СТОЧНЫХ ВОД

EM **СТР. 208**



**NOVAIR**  
ПОГРУЖНОЙ АЭРАТОР

AK **СТР. 222**



**DRENAG 1400/1800**  
ПОГРУЖНЫЕ ДРЕНАЖНЫЕ НАСОСЫ

C9 **СТР. 201**



**FEKA 6000/6100/6200/6300/8100/8200/8300**  
НАСОСЫ ДЛЯ СТОЧНЫХ ВОД

CE CF **СТР. 211**



**АКСЕССУАРЫ**

**СТР. 224**



**DRENAG 1600/2000/2500/3000**  
ПОГРУЖНЫЕ ДРЕНАЖНЫЕ НАСОСЫ

E6 **СТР. 201**



**GENIX**  
АВТОМАТИЧЕСКИЕ КАНАЛИЗАЦИОННЫЕ НАСОСНЫЕ СТАНЦИИ

DC **СТР. 212**



**E.BOX**  
БЛОК УПРАВЛЕНИЯ И ЗАЩИТЫ

AT **СТР. 229**



**GRINDER 1000/1200/1600**  
КАНАЛИЗАЦИОННЫЕ НАСОСЫ С РЕЖУЩИМ МЕХАНИЗМОМ

CM **СТР. 202**



**GENIX VT**  
АВТОМАТИЧЕСКИЕ КАНАЛИЗАЦИОННЫЕ НАСОСНЫЕ СТАНЦИИ

DC **СТР. 213**



**ШКАФЫ УПРАВЛЕНИЯ**

AT **СТР. 233**



**GRINDER 1400/1800**  
КАНАЛИЗАЦИОННЫЕ НАСОСЫ С РЕЖУЩИМ МЕХАНИЗМОМ

CN **СТР. 202**



**NOVABOX**  
АВТОМАТИЧЕСКАЯ СТАНЦИЯ СБОРА И ОТКАЧКИ СТОЧНЫХ ВОД

AE **СТР. 214**



**FEKA 600**  
НАСОСЫ ДЛЯ СТОЧНЫХ ВОД

CG **СТР. 203**



**FEKABOX 110**  
ЁМКОСТЬ ДЛЯ КАНАЛИЗАЦИОННОЙ НАСОСНОЙ СТАНЦИИ

CK **СТР. 214**



**FEKA BVP**  
НАСОСЫ ДЛЯ СТОЧНЫХ ВОД

AF **СТР. 203**



**FEKABOX 200**  
ЁМКОСТЬ ДЛЯ КАНАЛИЗАЦИОННОЙ НАСОСНОЙ СТАНЦИИ

CK **СТР. 215**

## NOVA

## ПОГРУЖНЫЕ ДРЕНАЖНЫЕ НАСОСЫ



NOVA M-A

NOVA M-NA

Корпус насоса, рабочее колесо и всасывающая решетка – технополимер.

Корпус электродвигателя, вал и винты – нержавеющая сталь.

Тройное сальниковое уплотнение в масляной камере защищает двигатель от попадания перекачиваемой жидкости. Насосы комплектуются асинхронным электродвигателем с водяным охлаждением и непрерывным режимом работы (S1). Обмотки статора расположены в корпусе двигателя из нержавеющей стали. Ротор вращается на подшипниках увеличенного размера, заполненных смазкой на весь срок службы. В версию с однофазным электродвигателем встроена защита от перегрузки. Для защиты трехфазного электродвигателя следует обеспечить защиту от перегрузки, соответствующую действующим нормам. Поставляется со стандартным кабелем питания для моделей однофазного исполнения:

5 метров H05RN-F для:

NOVA 180 M-A

NOVA 300 M-A

NOVA 600 M-A

10 метров H05RN-F для:

NOVA 180 M-NA

NOVA 200 M-NA

10 метров H07RN-F для:

NOVA 600 M-NA

Стандартный кабель для моделей трехфазного исполнения:

5 метров кабеля H07RN-F. Стандарт вилки для моделей однофазного исполнения - SCHUKO EEC VII.

**Рабочий диапазон:** расход от 1 до 16 м<sup>3</sup>/ч, напор до 10,2 м.

**Диапазон температуры жидкости:**

от 0 °С до +35 °С для бытового применения.

**Перекачиваемая жидкость:** сточные воды без длиноволокнистых включений.

**Максимально допустимый диаметр твердых частиц в перекачиваемой жидкости:**

NOVA 180-NOVA 200 5 мм

NOVA 300 – NOVA 600 10 мм

**Минимальный уровень откачки:**

NOVA 180 A 77 мм

NOVA 180 NA – NOVA 200 8 мм

NOVA 300 85 мм

NOVA 600 A 175 мм

NOVA 600 NA 38 мм

**Максимальная глубина погружения:** 7 м.

**Максимальное время работы без воды:** 1 мин.

**Степень защиты:** IP 68.

**Класс изоляции:** F.

ШКАФЫ  
УПРАВЛЕНИЯ  
СТР. 233

АКСЕССУАРЫ  
СТР. 224

МОДЕЛЬ	КОД	ЭЛЕКТРИЧЕСКИЕ ХАРАКТЕРИСТИКИ				ГИДРАВЛИЧЕСКИЕ ХАРАКТЕРИСТИКИ															РЕЗЬБА	КАБЕЛЬ	ВЕС, кг	КОЛ-ВО НА ПАЛ- ЛЕТЕ			
		ИСТОЧНИК ПИТАНИЯ	P1 МАКС. МОЩ- НОСТЬ кВт	P2 НОМИНАЛ. МОЩНОСТЬ		In А	Q=м <sup>3</sup> /ч		H																		
				кВт	л.с.		Q=л/мин	0	1	2	3	4,5	5	6	7	7,5	9	10	12	15							
NOVA 180 M-A - SV	103002684	1X220-240 В~	0,19	0,2	0,28	0,9	4,95	4,45	3,9	3,15	1,7	1,15								1"¼	5 м	4,6	48				
NOVA 180 M-NA - SV	103002694	1X220-240 В~	0,19	0,2	0,28	0,9	4,95	4,45	3,9	3,15	1,7	1,15								1"¼	10 м	4,5	48				
NOVA 200 M-NA - SV	103002704	1X220-240 В~	0,35	0,22	0,3	1,5	7,1	6,6	6,1	5,6	4,9	4,7	4,2	3,7	3,5	2,8	2,35	1,5		1"¼	10 м	4,5	48				
NOVA 300 M-A - SV	103002724	1X220-240 В~	0,35	0,22	0,3	1,6	7,18	6,7	6,23	5,8	5,2	5	4,6	4,2	4	3,42	3	2,2		1"¼	5 м	4,6	48				
NOVA 600 M-A - SV	103002744	1X220-240 В~	0,80	0,55	0,75	3,4	10,2	9,7	9,3	8,9	8,3	8,1	7,8	7,4	7,2	6,6	6,1	5	3,1	1"¼	5 м	7	32				
NOVA 600 M-NA - SV	103002754	1X220-240 В~	0,80	0,55	0,75	3,4	10,2	9,7	9,3	8,9	8,3	8,1	7,8	7,4	7,2	6,6	6,1	5	3,1	1"¼	10 м	6,7	32				
NOVA 600 T-NA - SV	103005814	3X400 В~	0,80	0,55	0,75	1,6	10,2	9,7	9,3	8,9	8,3	8,1	7,8	7,4	7,2	6,6	6,1	5	3,1	1"¼	10 м	6,7	32				

A = с поплавком NA = без поплавка



## NOVA UP

## ПОГРУЖНЫЕ ДРЕНАЖНЫЕ НАСОСЫ



NOVA UP M-A



NOVA UP M-NA

Дренажный насос с автоматическим и ручным режимом работы со съемным фильтром для откачки жидкости до уровня 2-3 мм обеспечивает максимальное удобство использования.

Подходят для перекачки жидкости с содержанием твердых частиц диаметром до 10 мм.

Корпус насоса, рабочее колесо и всасывающая решетка – технополимер.

Корпус электродвигателя, вал и винты – нержавеющая сталь. Тройное сальниковое уплотнение в масляной камере защищает двигатель от попадания перекачиваемой жидкости.

Насосы комплектуются асинхронным электродвигателем с водяным охлаждением и непрерывным режимом работы (S1). Обмотки статора расположены в корпусе двигателя из нержавеющей стали.

Ротор вращается на подшипниках увеличенного размера, заполненных смазкой на весь срок службы.

В электродвигатель встроена защита от перегрузки.

Специальное исполнение NOVA UP X позволяет подсоединить специальный комплект верхнего забора жидкости, данный насос подходит для использования в станциях сбора дождевой воды (см. aquarhof) и монтажа в емкостях для других сфер применения.

**Рабочий диапазон:**

расход от 1 до 15 м<sup>3</sup>/ч, напор до 10 м.

**Диапазон температуры жидкости:**

от 0° до +35 °С для бытового применения.

**Перекачиваемая жидкость:** сточные воды без длинноволокнистых включений.

**Минимальный уровень откачки:**

NOVA UP-300M - 120 мм

NOVA UP 300M - 60 мм

NOVA UP X 300M - 70 мм

NOVA UP 600M - 165 мм

NOVA UP 600M - 70 мм

NOVA UP X 600M - 80 мм

**Максимальная глубина погружения:** 7 м.

**Монтаж:** вертикально, в фиксированном или свободном положении.

**Степень защиты:** IP 68.

**Класс изоляции:** F.

## NOVA UP

МОДЕЛЬ	КОД	ЭЛЕКТРИЧЕСКИЕ ХАРАКТЕРИСТИКИ					ГИДРАВЛИЧЕСКИЕ ХАРАКТЕРИСТИКИ															РЕЗЬБА	КАБЕЛЬ	ВЕС, кг	КОЛ-ВО НА ПАЛ-ЛЕТЕ
		ИСТОЧНИК ПИТАНИЯ	P1 МАКС. МОЩНОСТЬ кВт	P2 НОМИНАЛ. МОЩНОСТЬ		In А	Q=м³/ч																		
				кВт	л.с.		0	1	2	3	4,5	5	6	7	7,5	9	10	12	13,5						
NOVA UP 300 M-A	60152305	1X220-240 В~	0,38	0,21	0,28	1,5	7,6	6,9	6,25	5,6	4,7	4,4	3,6	2,8	2,3	1					1" ¼	10 м	5,8	39	
NOVA UP 300 M-NA	60152309	1X220-240 В~	0,38	0,21	0,28	1,5	7,6	6,9	6,25	5,6	4,7	4,4	3,6	2,8	2,3	1					1" ¼	10 м	5,6	39	
NOVA UP 600 M-A	60152306	1X220-240 В~	0,77	0,52	0,69	3,5	9,8	9,4	9	8,5	7,7	7,4	6,8	6,2	5,9	4,7	3,9	2	0,3	1" ¼	10 м	7,3	26		
NOVA UP 600 M-NA	60152310	1X220-240 В~	0,77	0,52	0,69	3,5	9,8	9,4	9	8,5	7,7	7,4	6,8	6,2	5,9	4,7	3,9	2	0,3	1" ¼	10 м	7,1	26		

A = с поплавком NA = без поплавка

## NOVA UP MAE

## ПОГРУЖНЫЕ ДРЕНАЖНЫЕ НАСОСЫ



NOVA UP MAE



NOVA UP MAE

Вертикальный дренажный насос со встроенным датчиком уровня, выбором ручного или автоматического режима работы и съемным фильтром для откачки жидкости до уровня 2-3 мм обеспечивает максимальное удобство использования.

Ползун регулировки уровня включения и отключения насоса позволяет откачивать жидкость до необходимого уровня, предоставляя новые возможности для использования в различных сферах. Вертикальный напорный патрубок и встроенный датчик уровня позволяют использовать насос в небольших дренажных колодцах. Подходят для перекачки жидкости с содержанием твердых частиц диаметром до 10 мм.

Корпус насоса, рабочее колесо и всасывающая решетка – технополимер. Корпус электродвигателя, вал и винты – нержавеющая сталь. Тройное сальниковое уплотнение в масляной камере защищает двигатель от попадания перекачиваемой жидкости.

Насосы комплектуются асинхронным электродвигателем с водяным охлаждением и непрерывным режимом работы (S1). Обмотки статора расположены в корпусе двигателя из нержавеющей стали. Ротор вращается на подшипниках увеличенного размера, заполненных смазкой на весь срок службы. В электродвигатель встроена защита от перегрузки.

**Рабочий диапазон:**

расход от 1 до 15 м<sup>3</sup>/ч, напор до 10 м.

**Диапазон температуры жидкости:**

от 0° до +35 °С для бытового применения.

**Перекачиваемая жидкость:** сточные воды без длинноволокнистых включений.

**Минимальный уровень откачки:**

NOVA UP 300 M-AE 60 мм

NOVA UP 600 M-AE 70 мм

**Максимальная глубина погружения:** 7 м.

**Монтаж:** вертикально, в фиксированном или свободном положении.

**Степень защиты:** IP 68.

**Класс изоляции:** F.

МОДЕЛЬ	КОД	ЭЛЕКТРИЧЕСКИЕ ХАРАКТЕРИСТИКИ					ГИДРАВЛИЧЕСКИЕ ХАРАКТЕРИСТИКИ															РЕЗЬБА	КАБЕЛЬ	ВЕС, кг	КОЛ-ВО НА ПАЛ-ЛЕТЕ
		ИСТОЧНИК ПИТАНИЯ	P1 МАКС. МОЩНОСТЬ кВт	P2 НОМИНАЛ. МОЩНОСТЬ		In А	Q=м³/ч																		
				кВт	л.с.		0	1	2	3	4,5	5	6	7	7,5	9	10	12	13,5						
NOVA UP 300 M-AE *	60153572	1X220-240 В~	0,38	0,21	0,28	1,5	7,6	6,9	6,25	5,6	4,7	4,4	3,6	2,8	2,3	1					1" ¼	10 м	5,6	39	
NOVA UP 600 M-AE *	60153573	1X220-240 В~	0,77	0,52	0,69	3,5	9,8	9,4	9	8,5	7,7	7,4	6,8	6,2	5,9	4,7	3,9	2	0,3	1" ¼	10 м	7,3	26		

A = с поплавком NA = без поплавка

# VERTY NOVA

## ПОГРУЖНЫЕ ДРЕНАЖНЫЕ НАСОСЫ СО ВСТРОЕННЫМ ПОПЛАВКОМ



Погружные дренажные насосы предназначены специально для применения в узких колодцах размером 20 x 20 см.

Подходят для перекачки чистой воды с содержанием твердых частиц максимальным диаметром до 5 мм.

### Насос оборудован встроенным поплавковым выключателем

Антикоррозионные и нержавеющие материалы. Встроенный поплавковый выключатель. Минимально возможный уровень забора воды в ручном режиме - 2-3 мм.

Минимальный уровень осушения и включения в ручном режиме - 10-15.

Ручка для выбора ручного или автоматического режима работы.

Легкий доступ к поплавковому выключателю для чистки через съемную крышку.

В электродвигатель встроена защита от перегрузки. Отличное охлаждение двигателя, позволяющее насосу работать даже при его неполном погружении.

Поставляется с кабелем питания со штепселем, обратным клапаном и присоединительным фитингом.

**Рабочий диапазон:** расход от 1 до 10 м<sup>3</sup>/ч, напор до 9 м.

**Диапазон температуры жидкости:** от 0 °С до +35 °С для бытового применения.

**Перекачиваемая жидкость:** сточные воды без длинноволокнистых включений.

**Минимальный уровень осушения:** 10-15 мм в ручном режиме.

**Максимальная глубина погружения:** 7 м.

МОДЕЛЬ	КОД	ЭЛЕКТРИЧЕСКИЕ ХАРАКТЕРИСТИКИ				ГИДРАВЛИЧЕСКИЕ ХАРАКТЕРИСТИКИ											РЕЗЬБА	КАБЕЛЬ	ВЕС, кг	КОЛ-ВО НА ПАЛ-ЛЕТЕ		
		ИСТОЧНИК ПИТАНИЯ	P1 МАКС. МОЩНОСТЬ кВт	P2 НОМИНАЛ. МОЩНОСТЬ кВт	л.с.	In А	Q=м <sup>3</sup> /ч	0	1	2	3	4,5	5	6	7	7,5					9	10
VERTY NOVA 200 M	60122636	1X230 В~	0,3	0,2	0,28	1,3	Н	6,9	6,5	6	5,8	4,5	4	3	1,8				1" 1/4	10 м	4,2	40
VERTY NOVA 400 M	60122637	1X230 В~	0,6	0,4	0,55	2,6	(M)	9	8,8	8,5	8,1	7,8	7	6,7	1,8	5,7	4,2	3,5	1" 1/4	10 м	5,1	40

# DRENAG 1000 - 1200

## ПОГРУЖНЫЕ ДРЕНАЖНЫЕ НАСОСЫ



Погружной дренажный насос из нержавеющей стали: корпус насоса, рабочее колесо, фланец двигателя, фильтр и крышка фильтра, корпус двигателя, корпус насоса с ручкой и кабельный ввод выполнены из нержавеющей стали AISI 304.

Вал – нержавеющая сталь AISI 316.

Ручка с изолирующим резиновым покрытием. **Двойное торцевое уплотнение** в промежуточной масляной камере: графит/оксид алюминия со стороны двигателя и карбид кремния/карбид кремния со стороны гидравлической части. Комплектуется асинхронным электродвигателем с водяным охлаждением. В версию с однофазным электродвигателем встроена защита от перегрузки. Кабель питания длиной 10 метров с вилкой schuko поставляются в стандартной комплектации. По запросу возможна поставка с другим типом электрической вилки. Все модели поставляются в исполнении с поплавковым выключателем или без него.

**Рабочий диапазон:** расход от 3 до 24 м<sup>3</sup>/ч, напор до 14,2 м.

**Диапазон температуры жидкости:**

от 0 °С до +35 °С для бытового применения;

от 0 °С до +50 °С.

**Перекачиваемая жидкость:** дождевая вода, фреатическая вода, вода с песком со строительных площадок и сточные неагрессивные воды.

**Максимальная температура перекачиваемой жидкости:** +40 °С.

**Максимально допустимый диаметр твердых частиц в перекачиваемой жидкости:** 10 мм.

**Максимальная глубина погружения:** 7 м.

**Степень защиты:** IP 68.

**Класс изоляции:** F.

**Монтаж:** вертикально, в фиксированном или свободном положении.

ШКАФЫ  
УПРАВЛЕНИЯ  
СТР. 233

АКСЕССУАРЫ  
СТР. 224

МОДЕЛЬ	КОД	ЭЛЕКТРИЧЕСКИЕ ХАРАКТЕРИСТИКИ				ГИДРАВЛИЧЕСКИЕ ХАРАКТЕРИСТИКИ											РЕЗЬБА	РАЗМЕР ТВЕРДЫХ ЧАСТИЦ, мм	ВЕС, кг	КОЛ-ВО НА ПАЛ-ЛЕТЕ	
		ИСТОЧНИК ПИТАНИЯ	P1 МАКС. МОЩНОСТЬ кВт	P2 НОМИНАЛ. МОЩНОСТЬ кВт	л.с.	In А	Q=м <sup>3</sup> /ч	0	3	6	9	12	15	18	24						
DRENAG 1000 M-A	103041000	1X230 В~	1,29	1	1,36	6	Н (M)	15,3	13,7	12,1	10,5	8,7	6,8	4,7				1" 1/2	10	17	24
DRENAG 1000 M-NA	103041010	1X230 В~	1,29	1	1,36	6		15,3	13,7	12,1	10,5	8,7	6,8	4,7				1" 1/2	10	17	24
DRENAG 1000 T-NA	103041020	3X400 В~	1,18	1	1,36	2,43		15,3	13,7	12,1	10,5	8,7	6,8	4,7				1" 1/2	10	17	24
DRENAG 1200 M-A	103041040	1X230 В~	1,85	1,2	1,6	7,5		17	15,4	13,8	12,4	10,7	9	7,3	3,3			1" 1/2	10	18,5	24
DRENAG 1200 M-NA	103041050	1X230 В~	1,85	1,2	1,6	7,5		17	15,4	13,8	12,4	10,7	9	7,3	3,3			1" 1/2	10	18,5	24
DRENAG 1200 T-NA	103041060	3X400 В~	1,65	1,2	1,6	3,24		17	15,4	13,8	12,4	10,7	9	7,3	3,3			1" 1/2	10	18,5	24

A = с поплавком

NA = без поплавка

T = трехфазный

# DRENAG 1400 - 1800

ПОГРУЖНЫЕ ДРЕНАЖНЫЕ НАСОСЫ



Погружной дренажный насос с чугунным корпусом и рабочим колесом с регулировочным диффузором. Чугунный регулировочный диффузор с покрытием из износостойкой резины. Вал, ручка, фильтр, болты и винты – нержавеющая сталь. Торцевое уплотнение – карбид кремния, масляная камера с возможностью визуальной проверки. Насосы комплектуются асинхронным электродвигателем с водяным охлаждением и непрерывным режимом работы (S1). Ротор вращается на подшипниках увеличенного размера, заполненных смазкой на весь срок службы. Встроенные в обмотки термодатчики для защиты электродвигателя от перегрузки должны быть подключены в шкаф управления.

В комплект поставки входит кабель длиной 10 м.

**Для автоматической работы насос должен комплектоваться шкафом управления и защиты, который поставляется отдельно.**

**Рабочий диапазон:** расход от 6 до 33 м<sup>3</sup>/ч, напор до 19,2 м для однофазного исполнения и 21,5 м для трехфазного исполнения.

**Перекачиваемая жидкость:** вода с песком, грязная или чистая вода со строительных площадок, сточные неагрессивные воды, дождевая вода, грунтовая вода, вода фонтанов, рек или озер.

**Диапазон температуры жидкости:** от 0 °C до +55 °C.

**Максимально допустимый диаметр твердых частиц в перекачиваемой жидкости:** 12 мм.

**Максимальная глубина погружения:** 10 м.

**Монтаж:** вертикально, в фиксированном или свободном положении.

ШКАФЫ  
УПРАВЛЕНИЯ  
СТР. 255

АКСЕССУАРЫ  
СТР. 245

МОДЕЛЬ	КОД	ЭЛЕКТРИЧЕСКИЕ ХАРАКТЕРИСТИКИ					ГИДРАВЛИЧЕСКИЕ ХАРАКТЕРИСТИКИ												РЕЗЬБА	РАЗМЕР ТВЕРДЫХ ЧАСТИЦ, мм	ВЕС, кг	КОЛ-ВО НА ПАЛ- ЛЕТЕ
		ИСТОЧНИК ПИТАНИЯ	P1 МАКС. МОЩНОСТЬ кВт	P2 НОМИНАЛ. МОЩНОСТЬ кВт	л.с.	In А	Q=л/мин	0	3	6	9	12	15	18	24	30	36					
DRENAG 1400 M	103010040	1X230 В~	2	1,1	1,5	9,2	Q=м <sup>3</sup> /ч	19,2	17	15,9	14,6	13,5	12,1	9	5,5		2"	12	44,2	6		
DRENAG 1800 T	103010160	3X400 В~	2,3	1,5	2,0	4,4	H (м)	21,5	20	19	18	16,5	15,2	12	8,5	4,5	2"	12	44	6		

E6

# DRENAG 1600 - 2000 - 2500 - 3000

ПОГРУЖНЫЕ ДРЕНАЖНЫЕ НАСОСЫ



Погружной дренажный насос с РЕГУЛИРУЕМЫМ РАБОЧИМ КОЛЕСОМ для откачки дренажных стоков, содержащих твердые частицы максимальным диаметром 5 мм. Верхняя крышка и корпус двигателя – анодированный, литой под давлением алюминий. Рабочее колесо – чугун EN-GJL 200. Корпус насоса – чугун EN-GJL 200. Двойное торцевое уплотнение в масляной камере: графит/оксид алюминия со стороны двигателя и карбид кремния/карбид кремния со стороны гидравлики. Насосы комплектуются асинхронным электродвигателем с водяным охлаждением и непрерывным режимом работы (S1). Для обеспечения низкого уровня шума и длительного срока службы ротор вращается на подшипниках увеличенного размера, заполненных смазкой на весь срок службы. Модели в однофазном исполнении поставляются в сборе с пусковым конденсаторным блоком, имеющим встроенную защиту от перегрузки.

**Степень защиты:** IP 68.

**Класс изоляции:** F.

Непрерывный режим работы S1 только в полностью погруженном состоянии. Модели в однофазном исполнении могут быть укомплектованы встроенным поплавковым выключателем для автоматической работы. В стандартную комплектацию входит кабель питания H07RN-F длиной 10 метров.

**Рабочий диапазон:** расход от 3 до 66 м<sup>3</sup>/ч, напор до 17 м.

**Перекачиваемая жидкость:** чистые или неагрессивные сточные воды.

**Диапазон температуры жидкости:** от 0° до +40° C.

**Максимальная глубина погружения:** 10 м.

**Монтаж:** вертикально, в свободном положении. **Максимально допустимый диаметр твердых частиц в перекачиваемой жидкости:** 5 мм.

ШКАФЫ  
УПРАВЛЕНИЯ  
СТР. 233

АКСЕССУАРЫ  
СТР. 224

МОДЕЛЬ	КОД	ЭЛЕКТРИЧЕСКИЕ ХАРАКТЕРИСТИКИ					ГИДРАВЛИЧЕСКИЕ ХАРАКТЕРИСТИКИ												РЕЗЬБА	РАЗМЕР ТВЕРДЫХ ЧАСТИЦ, мм	ВЕС, кг	КОЛ-ВО НА ПАЛ- ЛЕТЕ					
		ИСТОЧНИК ПИТАНИЯ	P1 МАКС. МОЩНОСТЬ кВт	P2 НОМИНАЛ. МОЩНОСТЬ кВт	л.с.	In А	Q=л/мин	0	3	6	9	12	15	18	24	30	36	42					48	54	60	66	
DRENAG 1600 M-A	60141710	1X230 В~	1,6	1,1	1,5	7,4	H (м)	8	7,6	7,2	7	6,7	6,4	6	5,3	4,7	3,9	2,8					2" ½	5	23,5	8	
DRENAG 1600 T-NA	60141711	3X400 В~	1,6	1,1	1,5	3		8	7,6	7,2	7	6,7	6,4	6	5,3	4,7	3,9	2,8					2" ½	5	23,5	8	
DRENAG 2000 T-NA	60141712	3X400 В~	2	1,4	1,9	4,1		10,8	10,5	10,3	10	9,7	9,4	9,1	8,4	7,4	6,4	5,3	4,2	2,9				2" ½	5	23,5	8
DRENAG 2500 T-NA	60141713	3X400 В~	3,1	1,8	2,4	5,3		15	14,4	13,9	13,5	13,1	12,8	12,4	11,7	10,9	9,9	8,9	7,9	6,7	5,3	3,9		2" ½	5	24	8
DRENAG 3000 T-NA	60141714	3X400 В~	3,5	2,2	2,9	6,2		18,2	17,9	17,6	17,2	16,8	16,4	15,9	14,9	14	12,9	12	10,9	9,9	8,2	6,2		2" ½	5	26	8

A = с поплавком NA = без поплавка

# GRINDER 1000 - 1200 - 1600

## КАНАЛИЗАЦИОННЫЕ НАСОСЫ С РЕЖУЩИМ МЕХАНИЗМОМ



Погружной канализационный насос с режущим механизмом для откачивания бытовых сточных вод с твердыми включениями. Режущий механизм измельчает твердые включения в перекачиваемой жидкости, которые невозможно откачивать стандартным насосом. Крышка, корпус двигателя, гидравлическая часть и рабочее колесо – чугун ENGJL 200, режущий механизм – AISI440C. Двойное торцевое уплотнение в масляной камере - графит/оксид алюминия.

Насосы комплектуются асинхронным электродвигателем с водяным охлаждением. Для обеспечения низкого уровня шума и длительного срока службы ротор вращается на подшипниках увеличенного размера, заполненных смазкой на весь срок службы.

Модели в однофазном исполнении поставляются в сборе с пусковым конденсаторным блоком, имеющим встроенную защиту от перегрузки.

**Степень защиты:** IP 68

**Класс изоляции:** F

Непрерывный режим работы S1 только в полностью погруженном состоянии. Модели в однофазном исполнении могут быть укомплектованы встроенным поплавковым выключателем для автоматической работы. В стандартную комплектацию входит кабель питания H07RN-F длиной 10 м.

**Рабочий диапазон:** расход от 3 до 18 м<sup>3</sup>/ч, напор до 23 м.

**Перекачиваемая жидкость:** неагрессивные сточные, дренажные воды

**Диапазон температуры жидкости:** от 0° до +40°

**Максимальная глубина погружения:** 10 м

**Монтаж:** вертикально, в свободном положении.

**Максимально допустимый диаметр твердых частиц в перекачиваемой жидкости:** 5 мм.

ШКАФЫ  
УПРАВЛЕНИЯ  
СТР. 233

АКСЕССУАРЫ  
СТР. 224

МОДЕЛЬ	КОД	ЭЛЕКТРИЧЕСКИЕ ХАРАКТЕРИСТИКИ				ГИДРАВЛИЧЕСКИЕ ХАРАКТЕРИСТИКИ								РЕЗЬБА	ВЕС, кг	КОЛ-ВО НА ПАЛ- ЛЕТЕ	
		ИСТОЧНИК ПИТАНИЯ	P1 МАКС. МОЩНОСТЬ кВт	P2 НОМИНАЛ. МОЩНОСТЬ		In А	Q=м <sup>3</sup> /ч	0	3	6	9	12	15				18
				кВт	л.с.												
GRINDER 1000 M-A	60141604	1X220 - 240 В~	1,5	1	1,3	8	Н (М)	15,2	12,9	10	6,9	3,6			2"	38	6
GRINDER 1000 M-NA	60141603	1X220 - 240 В~	1,5	1	1,3	8		15,2	12,9	10	6,9	3,6			2"	38	6
GRINDER 1000 T	60141602	3X400 В~	1,6	1	1,3	2,8		15,2	12,9	10	6,9	3,6			2"	38	6
GRINDER 1200 M-A	60141601	1X220 - 240 В~	2,8	1,5	2,0	12,7		20	18,9	17	14,7	11,7	8,1	4,2	2"	39	6
GRINDER 1200 M-NA	60141600	1X220 - 240 В~	2,8	1,5	2,0	12,7		20	18,9	17	14,7	11,7	8,1	4,2	2"	39	6
GRINDER 1200 T	60141599	3X400 В~	2,7	1,5	2,0	4,7		20	18,9	17	14,7	11,7	8,1	4,2	2"	39	6
GRINDER 1600 M-A	60141587	1X220 - 240 В~	3,8	1,8	2,4	16,8		23,5	22,3	20,6	18	14,8	11	5,7	2"	40	6
GRINDER 1600 M-NA	60141585	1X220 - 240 В~	3,8	1,8	2,4	16,8		23,5	22,3	20,6	18	14,8	11	5,7	2"	40	6
GRINDER 1600 T	60141588	3X400 В~	3,3	1,8	2,4	5,8		23,5	22,3	20,6	18	14,8	11	5,7	2"	40	6

# GRINDER 1400 - 1800

## КАНАЛИЗАЦИОННЫЕ НАСОСЫ С РЕЖУЩИМ МЕХАНИЗМОМ



Погружной канализационный насос с чугунными корпусом гидравлики, корпусом двигателя и регулируемым рабочим колесом. Режущий механизм – микролитая сталь. Вал, ручка, фильтр, болты и винты – нержавеющей сталь. Торцевое уплотнение - карбид кремния, масляная камера с возможностью визуальной проверки.

Насосы комплектуются асинхронным электродвигателем с водяным охлаждением. Для обеспечения низкого уровня шума и длительного срока службы ротор вращается на подшипниках увеличенного размера, заполненных смазкой на весь срок службы. Встроенные в обмотки термоконтакты для защиты электродвигателя от перегрузки должны быть подключены в шкаф управления.

**Для автоматической работы насос должен комплектоваться шкафом управления и защиты, который поставляется отдельно.**

**Диапазон температуры жидкости:** от 0 °С до +55 °С.

**Рабочий диапазон:** расход от 3 до 9 м<sup>3</sup>/ч, напор до 25 м.

**Перекачиваемая жидкость:** неагрессивные сточные воды, неочищенные стоки с твердыми частицами и/или длиноволокнистыми включениями.

**Диапазон температуры жидкости:** от 0 °С до +55 °С.

**Максимальная температура перекачиваемой жидкости при полном погружении:** +40 °С.

**Максимальная глубина погружения:** 10 м.

**Монтаж:** вертикально, в фиксированном или свободном положении.

ШКАФЫ  
УПРАВЛЕНИЯ  
СТР. 233

АКСЕССУАРЫ  
СТР. 224

МОДЕЛЬ	КОД	ЭЛЕКТРИЧЕСКИЕ ХАРАКТЕРИСТИКИ				ГИДРАВЛИЧЕСКИЕ ХАРАКТЕРИСТИКИ					РЕЗЬБА	ВЕС, кг	КОЛ-ВО НА ПАЛ- ЛЕТЕ		
		ИСТОЧНИК ПИТАНИЯ	P1 МАКС. МОЩНОСТЬ кВт	P2 НОМИНАЛ. МОЩНОСТЬ		In А	Q=м <sup>3</sup> /ч	0	3	6				12	
				кВт	л.с.										Q=л/мин
GRINDER 1400 M	103010440	1X220-240 В~	1,95	1,1	1,5	8,7	Н (М)	24,5	22,3	19	14,1		2"	43,2	6
GRINDER 1800 T	103010560	3X400 В	2	1,5	2,0	3,8		25,3	25	22,3	19,9	16	2"	43,2	6

# FEKA 600

## НАСОСЫ ДЛЯ СТОЧНЫХ ВОД



Корпус насоса, рабочее колесо и всасывающая крышка – технополимер.

Корпус электродвигателя, вал и винты – нержавеющая сталь.

Тройное сальниковое уплотнение в масляной камере защищает электродвигатель от попадания перекачиваемой жидкости. Насосы комплектуются асинхронным электродвигателем с водяным охлаждением и непрерывным режимом работы (S1). Обмотки статора расположены в корпусе двигателя из нержавеющей стали. Ротор вращается на подшипниках увеличенного размера, заполненных смазкой на весь срок службы. В версию с однофазным электродвигателем встроена защита от перегрузки. Для защиты трехфазного электродвигателя следует обеспечить защиту от перегрузки, соответствующую действующим нормам. Поставляется со стандартным кабелем питания для моделей однофазного исполнения:

Кабель H05RN-F длиной 5 метров для:

FEKA 600 M-A

Кабель H07RN-F длиной 10 метров для:

FEKA 600 M-NA

Стандартный кабель для моделей трехфазного исполнения:

5 метров кабеля H07RN-F. Стандарт вилки для моделей однофазного исполнения - SCHUKO EEC VII.

**Рабочий диапазон:** расход от 1 до 16 м<sup>3</sup>/ч, напор до 10,2 м.

**Диапазон температуры жидкости:**

от 0 °С до +35 °С для бытового применения.

**Перекачиваемая жидкость:**

сточные воды из септиков.

**Максимально допустимый диаметр твердых частиц в перекачиваемой жидкости:**

FEKA 600 25 мм

**Минимальный уровень осушения:**

FEKA 600 A 175 мм

FEKA 600 NA 38 мм

**Максимальная глубина погружения:** 7 м.

**Макс. время работы без воды:** 1 мин.

**Степень защиты:** IP 68.

**Класс изоляции:** F.

ШКАФЫ  
УПРАВЛЕНИЯ  
СТР. 233

АКСЕССУАРЫ  
СТР. 224

МОДЕЛЬ	КОД	ЭЛЕКТРИЧЕСКИЕ ХАРАКТЕРИСТИКИ				ГИДРАВЛИЧЕСКИЕ ХАРАКТЕРИСТИКИ															РЕЗЬБА	КАБЕЛЬ	ВЕС, кг	КОЛ-ВО НА ПАЛ- ЛЕТЕ	
		ИСТОЧНИК ПИТАНИЯ	P1 МАКС. МОЩНОСТЬ кВт	P2 НОМИНАЛ. МОЩНОСТЬ		In А	Q=м <sup>3</sup> /ч																		
				кВт	л.с.		Q=л/мин	0	1	2	3	4,5	5	6	7	7,5	9	10	12	15					
FEKA 600 M-A - SV	60169489H	1X220-240 В~	0,94	0,55	0,75	4,3	Н (М)	7,45	7,1	6,75	6,45	6,1	5,95	5,7	5,45	5,35	4,95	4,7	4,1	2,8	1" 1/4	5 м H05	7	32	
FEKA 600 M-NA - SV	60169490H	1X220-240 В~	1	0,55	0,75	4,3		7,45	7,1	6,75	6,45	6,1	5,95	5,7	5,45	5,35	4,95	4,7	4,1	2,8	1" 1/4	10 м H05	6,7	32	
FEKA 600 T-NA - SV	60168405H	3X400 В~	1	0,55	0,75	1,7		7,45	7,1	6,75	6,45	6,1	5,95	5,7	5,45	5,35	4,95	4,7	4,1	2,8	1" 1/4	10 м H05	6,7	32	

A = с поплавком NA = без поплавка

AF

# FEKA BVP

## НАСОСЫ ДЛЯ СТОЧНЫХ ВОД



Высокопроизводительные погружные дренажные насосы предназначены для перекачки сточных вод с твердыми частицами диаметром до 38 мм.

Изготовлены из высококачественных антикоррозионных и неокисляющихся материалов. В электродвигатель встроена защита от перегрузки.

Может работать даже при неполном погружении. Встроенный поплавковый выключатель автоматически управляет работой насоса.

Комплектуется кабелем электрического питания со штепселем и присоединительным фитингом без встроенного обратного клапана.

**Рабочий диапазон:** расход от 1 до 18 м<sup>3</sup>/ч, напор до 12 м.

**Диапазон температуры жидкости:**

от 0 °С до +35 °С.

**Перекачиваемая жидкость:** сточные воды.

**Максимально допустимый диаметр твердых частиц в перекачиваемой жидкости:** 38 мм.

**Максимальная глубина погружения:** 7 м.

МОДЕЛЬ	КОД	ЭЛЕКТРИЧЕСКИЕ ХАРАКТЕРИСТИКИ				ГИДРАВЛИЧЕСКИЕ ХАРАКТЕРИСТИКИ															РЕЗЬБА	КАБЕЛЬ	ВЕС, кг	КОЛ-ВО НА ПАЛ- ЛЕТЕ	
		ИСТОЧНИК ПИТАНИЯ	P1 МАКС. МОЩНОСТЬ кВт	P2 НОМИНАЛ. МОЩНОСТЬ		In А	Q=м <sup>3</sup> /ч																		
				кВт	л.с.		Q=л/мин	0	1	2	3	4,5	5	6	7	7,5	9	10	12	15					18
FEKA BVP 700 M-A	60170334H	1X230 В~	1,0	0,70	0,95	4,6	Н (М)	10,5	10	9,9	9,5	8,9	8,8	8,1	7,8	7,5	7	6,1	5,1	4	1,5	1" 1/2	10 м	8	27
FEKA BVP 750 M-A	60170077H	1X230 В~	1,1	0,75	1	5,6		12	11,7	11,1	11	10,4	10,1	9,8	9,1	9	8,8	8	7	6	3,6	1" 1/2	10 м	8	27

# FEKA VS

## НАСОСЫ ДЛЯ СТОЧНЫХ ВОД



Погружной канализационный насос с вихревым рабочим колесом из литой нержавеющей стали подходит для перекачки канализационных и сточных вод, содержащих твердые частицы максимальным диаметром до 50 мм. Ручка с изолирующей резиной. Вал – нержавеющая сталь AISI 316. Двойное торцевое уплотнение в масляной камере: графит/оксид алюминия со стороны двигателя и карбид кремния/карбид кремния со стороны гидравлики. Насосы комплектуются асинхронным электродвигателем с водяным охлаждением. Для обеспечения низкого уровня шума и длительного срока службы ротор вращается на подшипниках увеличенного размера, заполненных смазкой на весь срок службы. В версию с однофазным электродвигателем встроена защита от перегрузки. Для защиты трехфазного электродвигателя следует обеспечить защиту от перегрузки, соответствующую действующим нормам. В моделях однофазного исполнения конденсатор расположен в корпусе электродвигателя. Изготовление в соответствии со стандартами IEC 2-3 IEC 61-69 (EN 60335-2-41).

**Степень защиты:** IP 68.

**Класс изоляции:** F.

**Напряжение питания:**

1 x 220-240 В 50 Гц

3 x 400 В 50 Гц

Непрерывный режим работы S1 только в полностью погруженном состоянии при температуре жидкости не более 35°C. Модели в однофазном исполнении могут быть укомплектованы встроенным поплавковым выключателем для автоматической работы.

**Кабель питания:** кабель H07RN-F длиной 10 м с вилкой Shuko для моделей однофазного исполнения и кабель H07RN-F длиной 10 метров для моделей трехфазного исполнения.

**Рабочий диапазон:** расход от 0 до 32 м³/ч, напор до 14 м.

**Перекачиваемая жидкость:** неагрессивные канализационные и сточные воды.

**Диапазон температуры жидкости:**

от 0 °C до + 35 °C для бытового применения (EN 60335-2-41), от 0 °C до +50 °C для прочих применений.

**Максимальная температура перекачиваемой жидкости при полном погружении:** + 40 °C.

**Максимальная глубина погружения:** 10 м.

**Монтаж:** вертикально, в фиксированном или свободном положении.

**Максимально допустимый диаметр твердых частиц в перекачиваемой жидкости:** 50 мм.

ШКАФЫ  
УПРАВЛЕНИЯ  
СТР. 233

АКСЕССУАРЫ  
СТР. 224

МОДЕЛЬ	КОД	ЭЛЕКТРИЧЕСКИЕ ХАРАКТЕРИСТИКИ				ГИДРАВЛИЧЕСКИЕ ХАРАКТЕРИСТИКИ										РЕЗЬБА	РАЗМЕР ТВЕРДЫХ ЧАСТИЦ, мм	ВЕС, кг	КОЛ-ВО НА ПАЛ- ЛЕТЕ			
		ИСТОЧНИК ПИТАНИЯ	P1 МАКС. МОЩНОСТЬ кВт	P2 НОМИНАЛ. МОЩНОСТЬ		In А	Q=м³/ч															
				кВт	л.с.			Q=л/мин	0	3	6	9	12	15	18					24	30	
FEKA VS 550 M-A	103040000	1X220-240 В~	927	0,55	0,75	4,2	H (M)	7,4	6,9	6,2	5,6	4,1	3,2	1,8					2"	50	16,3	24
FEKA VS 550 M-NA	103040010	1X220-240 В~	927	0,55	0,75	4,2		7,4	6,9	6,2	5,6	4,1	3,2	1,8					2"	50	16,3	24
FEKA VS 550 T-NA	103040020	3X400 В~	900	0,55	0,75	1,64		7,4	6,9	6,2	5,6	4,1	3,2	1,8					2"	50	16,3	24
FEKA VS 750 M-A	103040040	1X220-240 В~	1111	0,75	1	5,13		9,6	9,2	8,5	7,6	6,7	5,6	4,3	1,9				2"	50	17,5	24
FEKA VS 750 M-NA	103040050	1X220-240 В~	1111	0,75	1	5,13		9,6	9,2	8,5	7,6	6,7	5,6	4,3	1,9				2"	50	17,5	24
FEKA VS 750 T-NA	103040060	3X400 В~	1038	0,75	1	1,94		9,6	9,2	8,5	7,6	6,7	5,6	4,3	1,9				2"	50	17,5	24
FEKA VS 1000 M-A	103040080	1X220-240 В~	1469	1	1,36	6,63		11,8	11,3	10,5	9,8	9,0	8,0	6,8	4,1				2"	50	19,3	24
FEKA VS 1000 M-NA	103040090	1X220-240 В~	1469	1	1,36	6,63		11,8	11,3	10,5	9,8	9,0	8,0	6,8	4,1				2"	50	19,3	24
FEKA VS 1000 T-NA	103040100	3X400 В~	1374	1	1,36	2,51		11,8	11,3	10,5	9,8	9,0	8,0	6,8	4,1				2"	50	19,3	24
FEKA VS 1200 M-A	103040120	1X220-240 В~	1936	1,2	1,6	8,63		14	13,4	12,8	12,0	11,2	10,1	9,0	6,7	4			2"	50	20,8	24
FEKA VS 1200 M-NA	103040130	1X220-240 В~	1936	1,2	1,6	8,63		14	13,4	12,8	12,0	11,2	10,1	9,0	6,7	4			2"	50	20,8	24
FEKA VS 1200 T-NA	103040140	3X400 В~	1865	1,2	1,6	3,44		14	13,4	12,8	12,0	11,2	10,1	9,0	6,7	4			2"	50	20,8	24

# FEKA 1400 - 1800

## НАСОСЫ ДЛЯ СТОЧНЫХ ВОД



**ВИХРЕВОЕ РАБОЧЕЕ КОЛЕСО**



**БЛОК УПРАВЛЕНИЯ**



Погружной дренажный насос с чугунным корпусом гидравлики, корпусом двигателя и вихревым рабочим колесом. Вал, ручка, фильтр, болты и винты – нержавеющая сталь. Торцевое уплотнение - карбид кремния, масляная камера с возможностью визуальной проверки.

Насосы комплектуются асинхронным электродвигателем с водяным охлаждением. Для обеспечения низкого уровня шума и длительного срока службы ротор вращается на подшипниках увеличенного размера, заполненных смазкой на весь срок службы. Встроенные в обмотки термоконтакты для защиты электродвигателя от перегрузки должны быть подключены в шкаф управления.

**Для автоматической работы насос должен комплектоваться шкафом управления и защиты, который поставляется отдельно.**

**Диапазон температуры жидкости:** от 0 °С до +55 °С.

**Рабочий диапазон:** расход от 3 до 30 м³/ч, напор до 14 м для однофазного исполнения и 15,5 м для трехфазного исполнения.

**Перекачиваемая жидкость:** неагрессивные сточные воды, неочищенные стоки с твердыми частицами и длинноволокнистыми включениями.

**Диапазон температуры жидкости:** от 0 °С до + 55 °С.

**Максимальная температура перекачиваемой жидкости при полном погружении:** + 40 °С.

**Максимальная глубина погружения:** 10 м.

**Монтаж:** вертикально, в фиксированном или свободном положении.

**Максимально допустимый диаметр твердых частиц в перекачиваемой жидкости:** 38 мм.

**ШКАФЫ УПРАВЛЕНИЯ**  
СТР. 233

**АКСЕССУАРЫ**  
СТР. 224

МОДЕЛЬ	КОД	ЭЛЕКТРИЧЕСКИЕ ХАРАКТЕРИСТИКИ					ГИДРАВЛИЧЕСКИЕ ХАРАКТЕРИСТИКИ								РЕЗЬБА	РАЗМЕР ТВЕРДЫХ ЧАСТИЦ, мм	ВЕС, кг	КОЛ-ВО НА ПАЛ- ЛЕТЕ	
		ИСТОЧНИК ПИТАНИЯ	P1 МАКС. МОЩНОСТЬ кВт	P2 НОМИНАЛ. МОЩНОСТЬ		In А	Q=м³/ч												
				кВт	л.с.		0	6	9	12	15	18	24	30					
FEKA 1400 M	103010240	1X220-240 В~	1,8	1,1	1,5	8,5	Н	13,9	12	11	9,9	8,9	7,8	5,7	3,4	2"	38	41,2	6
FEKA 1800 T	103010360	3X400 В	1,9	1,5	2,0	3,7	(M)	15,5	13,7	12,8	11,8	10,7	9,7	7,3	4,5	2"	38	41,8	6

# FEKA 2000

## НАСОСЫ ДЛЯ СТОЧНЫХ ВОД



**ВИХРЕВОЕ РАБОЧЕЕ КОЛЕСО**

Чугунные канализационные насосы с вихревым рабочим колесом предназначены для откачки сточных вод с твердыми включениями максимальным диаметром **42 мм**.

Верхняя крышка с ручкой – чугун. Корпус двигателя, гидравлическая часть и рабочее колесо – чугун EN GJL 200. Двойное торцевое уплотнение в масляной камере: графит/оксид алюминия со стороны двигателя и карбид кремния/карбид кремния со стороны гидравлики. Насосы комплектуются асинхронным электродвигателем. Ротор вращается на подшипниках увеличенного размера, заполненных смазкой на весь срок службы.

**\* Модели в однофазном исполнении поставляются в сборе с пусковым конденсаторным блоком, имеющим встроенную защиту от перегрузки и кабель электрического питания с вилкой Schuko.**

Для защиты трехфазного электродвигателя следует обеспечить защиту от перегрузки, соответствующую действующим нормам.

**Степень защиты:** IP 68.

**Класс изоляции:** F.

Непрерывный режим работы S1 только в полностью погруженном состоянии.

В стандартную комплектацию входит кабель питания H07RN-F длиной 10 метров.

**Рабочий диапазон:** расход от 3 до 39 м<sup>3</sup>/ч, напор до 17 м.

**Перекачиваемая жидкость:** неагрессивные сточные, дренажные воды.

**Диапазон температуры жидкости:** от 0° до +40°С.

**Максимальная глубина погружения:** 20 м.

**Монтаж:** вертикально, в свободном положении.

**Максимально допустимый диаметр твердых частиц в перекачиваемой жидкости:** 42 мм.

**В комплекте поставки:** фланец, соответствующий UNI 1092 PN 6.

**Наличие подъемного устройства:** см. аксессуары.

**ШКАФЫ УПРАВЛЕНИЯ**  
СТР. 233

**АКСЕССУАРИ**  
СТР. 224

МОДЕЛЬ	КОД	ЭЛЕКТРИЧЕСКИЕ ХАРАКТЕРИСТИКИ					ГИДРАВЛИЧЕСКИЕ ХАРАКТЕРИСТИКИ								DNM	РАЗМЕР ТВЕРДЫХ ЧАСТИЦ, мм	ВЕС, кг	КОЛ-ВО НА ПАЛ- ЛЕТЕ	
		ИСТОЧНИК ПИТАНИЯ	P1 МАКС. МОЩНОСТЬ кВт	P2 НОМИНАЛ. МОЩНОСТЬ		In А	Q=м <sup>3</sup> /ч		0	3	6	12	18	24					36
				кВт	л.с.		Q=л/мин	0											
FEKA 2015.2 MA	60145478	1X230 В~	1,6	1,1	1,5	8	H (м)	12,5	11,5	10,5	8	5,8	3,6		50	42	32	8	
FEKA 2015.2 MNA	60145479	1X230 В~	1,6	1,1	1,5	8		12,5	11,5	10,5	8	5,8	3,6		50	42	32	8	
FEKA 2015.2 TNA	60145480	3X400 В~	1,5	1,1	1,5	2,8		12,5	11,5	10,5	8	5,8	3,6		50	42	32	8	
FEKA 2025.2 TNA	60145481	3X400 В~	2,2	1,8	2,4	4,1		17,5	16,5	15,6	13,6	11,6	9	3,8	50	42	33	8	
FEKA 2030.2 TNA	60145482	3X400 В~	3,3	2,2	3	5,6		21	19,8	18,5	16	13,8	11,00	6	50	42	34	8	

## МОДЕЛИ СПЕЦИАЛЬНОГО ИСПОЛНЕНИЯ

МОДЕЛЬ	КОД
ИСПОЛНЕНИЕ СО ВСТРОЕННОЙ ЗАЩИТОЙ ОТ ПЕРЕГРУЗКИ	по запросу



# FEKA 2500 /2700

## НАСОСЫ ДЛЯ СТОЧНЫХ ВОД



ВИХРЕВОЕ РАБОЧЕЕ КОЛЕСО

Чугунные канализационные насосы с вихревым рабочим колесом предназначены для откачки сточных вод с твердыми включениями максимальным диаметром **62 мм**.

Корпус двигателя, гидравлическая часть и рабочее колесо – чугун EN GJL 200. Одинарное торцевое уплотнение – карбид кремния/карбид кремния со стороны гидравлики в масляной камере. Насосы комплектуются асинхронным электродвигателем. Ротор вращается на подшипниках увеличенного размера, заполненных смазкой на весь срок службы. По запросу поставляется версия с датчиком обнаружения влаги в масляной камере. Модели в однофазном исполнении могут быть укомплектованы встроенным поплавковым выключателем для автоматической работы..

\* **Модели в однофазном исполнении поставляются в сборе с пусковым конденсаторным блоком, имеющим встроенную защиту от перегрузки и кабель электрического питания с вилкой Schuko.**

Для защиты трехфазного электродвигателя следует обеспечить защиту от перегрузки, соответствующую действующим нормам.

**Степень защиты:** IP 68.

**Класс изоляции:** F.

Непрерывный режим работы S1 только в полностью погруженном состоянии.

В стандартную комплектацию входит кабель питания H07RN-F длиной 10 м.

**Рабочий диапазон:** расход от 6 до 48 м<sup>3</sup>/ч, напор до 17 м.

**Перекачиваемая жидкость:**

неагрессивные сточные, дренажные воды.  
**Диапазон температуры жидкости:** от 0° до + 40°С.

**Максимальная глубина погружения:** 20 м.

**Монтаж:** вертикально, в свободном положении.

**Максимально допустимый диаметр твердых частиц в перекачиваемой жидкости:** 62 мм.

**В комплекте поставки:** фланец, соответствующий UNI 1092 PN 6.

**Наличие подъемного устройства:** см. аксессуары.

ШКАФЫ  
УПРАВЛЕНИЯ  
СТР. 233

АКСЕССУАРЫ  
СТР. 224

МОДЕЛЬ	КОД	ЭЛЕКТРИЧЕСКИЕ ХАРАКТЕРИСТИКИ					ГИДРАВЛИЧЕСКИЕ ХАРАКТЕРИСТИКИ											DMM	РАЗМЕР ТВЕРДЫХ ЧАСТИЦ, мм	ВЕС, кг	КОЛ-ВО НА ПАЛ-ЛЕТЕ	
		ИСТОЧНИК ПИТАНИЯ	P1 МАКС. МОЩНОСТЬ кВт	P2 НОМИНАЛ. МОЩНОСТЬ		In А	Q=м <sup>3</sup> /ч		Q=л/мин		0	3	6	12	18	24	36					48
				кВт	л.с.		0	50	100	200												
FEKA 2508.4M-NA	60141722	1X230 В~	0,9	0,6	0,8	4,6	H (M)	5,4	5,1	4,8	4,1	3,4	2,6	1		65	62	40	8			
FEKA 2508.4T	60141723	3X400 В~	0,8	0,6	0,8	1,5		5,4	5,1	4,8	4,1	3,4	2,6	1		65	62	40	8			
FEKA 2515.4T	60141724	3X400 В~	1,2	1,1	1,5	3,3		6,2	6,1	5,9	5,5	5,0	4,5	3,1	1,4	65	62	41	8			
FEKA 2500.4T	103018080	3X400 В~	2,8	1,4	1,9	4,9		8	7,8	7,6	7,2	6,7	6,3	5,4	4,4	65	62	45	8			
FEKA 2515.2T	60141726	3X400 В~	1,9	1,1	1,5	3,3		9,3	8,8	8,4	7,6	6,5	5,3	3		65	62	41	8			
FEKA 2500.2T	103018000	3X400 В~	2,8	1,8	2,4	4,7		14	13,5	13	12	11	10	7,5	4	65	62	45	8			
FEKA 2700.2T	103018040	3X400 В~	3	2,18	2,9	5,7		16,5	15,5	14,8	13,6	12,5	11,4	9	5,5	65	62	47	8			

## МОДЕЛИ СПЕЦИАЛЬНОГО ИСПОЛНЕНИЯ

МОДЕЛЬ	КОД
ИСПОЛНЕНИЕ СО ВСТРОЕННОЙ ЗАЩИТОЙ ОТ ПЕРЕГРУЗКИ	по запросу
ИСПОЛНЕНИЕ С ДАТЧИКОМ ОБНАРУЖЕНИЯ ВЛАГИ В МАСЛЯНОЙ КАМЕРЕ	по запросу

# FK

## НАСОСЫ ДЛЯ СТОЧНЫХ ВОД



Разработаны для перекачивания канализационных и сточных вод из зданий и площадок в частных, коммерческих и промышленных зонах в соответствии с Европейским стандартом EN 12050-1. Новое вихревое рабочее колесо с назавивающимися лопастями, высокоэффективное одноканальное рабочее колесо изготовлено по Европейскому стандарту EN12050-1. Двойное торцевое уплотнение картриджного типа в масляной камере с парой трения карбид кремния / карбид кремния со стороны гидравлики и карбид кремния/графит со стороны двигателя предотвращает протечки в независимости от направления вращения вала. Присоединительный фланец напорной части DN 65, DN 80, DN 100 с радиальным пазом по стандарту EN 1092-1.

Вязкость жидкости: 1 мм<sup>2</sup>/с. Электродвигатели класса энергоэффективности IE3, трехфазные, с короткозамкнутым ротором. Продолжительный режим работы S1 допускается в полностью погруженном состоянии и повторно-кратковременный режим S3 с откачкой жидкости до минимального уровня при неполном погружении. По запросу поставляется модель с датчиком обнаружения влаги в масляной камере при наличии протечек. В обмотки статора встроены термоконтакты с порогом срабатывания 150°C, которые подключаются в шкаф управления для защиты электродвигателя от перегрузки.

Вал – нержавеющая сталь.

По запросу доступна версия во взрывозащищенном исполнении (сертификаты ATEX: II2G Ex db k IIB T4 или IECEx: Ex db IIB T4 Gb).

**Тип рабочего колеса:** FKV: Вихревое.

**FKC:** Одноканальное.

**Максимально допустимый диаметр твердых частиц в перекачиваемой жидкости:** 65 - 100 мм.

**Номинальная мощность:** 1,1 - 11 кВт.

**Присоединение:** DN 65 / 80 / 100 / 150.

**Рабочий диапазон:** расход от 4,3 до 280 м<sup>3</sup>/ч, напор до 41 м.

**Перекачиваемая жидкость:** сточные и канализационные воды от зданий и площадок в частных, коммерческих и промышленных зонах.

**РН жидкости:** 6,5 - 12.

**Диапазон температуры жидкости:**

от 0° до +40°С.

Для получения информации о более высоких температурах жидкости обратитесь в отдел продаж компании "ДАБ ПАМПС".

**Макс. глубина погружения:** 20 м (с подходящей длиной кабеля).

**Монтаж:** монтаж на муфте в вертикальном положении.

**Соответствие стандартам:** EN 12050-1 e Ex (ATEX, IECEx).

**Степень защиты:** IP 68.

**Класс изоляции:** F.

**Макс. кол-во запусков:** 20 в час.

ШКАФЫ  
УПРАВЛЕНИЯ  
СТР. 233

АКСЕССУАРЫ  
СТР. 224



КЛАСС  
ЭНЕРГО-  
ЭФФЕКТИВНОСТИ

**IE3**

### НОВЫЕ ЭЛЕКТРОДВИГАТЕЛИ (КЛАССА IE3)

Новые электродвигатели премиум класса энергоэффективности IE3 значительно сокращают затраты на энергопотребление. Температура перекачиваемой жидкости до +40°С и более в специальном исполнении. Встроенная защита от перегрева. Класс изоляции F.



### КАРТРИДЖНОЕ ТОРЦЕВОЕ УПЛОТНЕНИЕ

Запатентованное картриджное торцевое уплотнение является существенным преимуществом данного насоса: оно упрощает техническое обслуживание, позволяет повысить надежность насоса и сократить время его ремонта. Двойное торцевое уплотнение картриджного типа в масляной камере с парой трения карбид кремния/карбид кремния со стороны гидравлики и карбид кремния/графит со стороны двигателя предотвращает протечки в независимости от направления вращения вала. Уплотнительные элементы и манжета из эластомера Viton.



**EN 12050-1**

### НОВОЕ НЕЗАСОРЕЯЕМОЕ ВИХРЕВОЕ РАБОЧЕЕ КОЛЕСО

Гарантированная, надежная и непрерывная работа насоса в коммунальных системах является основным показателем качества оборудования. Новая конструкция вихревого рабочего колеса и гидравлической части насоса позволяют эффективно и без засоров перекачивать сточные воды с твердыми включениями.

**Соответствие стандарту  
EN 12050-1**



**EN 12050-1**

### НОВОЕ ОДНОКАНАЛЬНОЕ РАБОЧЕЕ КОЛЕСО

Новая высокоэффективная гидравлика разработана специально для продолжительной откачки сточных вод с низким содержанием волокнистых включений.

**Соответствие стандарту  
EN 12050-1**

# FK

## НАСОСЫ ДЛЯ СТОЧНЫХ ВОД



### FKV 65

МОДЕЛЬ	СТАНДАРТ. ВЕРСИЯ КОД	ВЕРСИЯ С ДАТЧИКОМ ВЛАГИ КОД	ВЗРЫВООЗАЩИЩЕННАЯ ВЕРСИЯ КОД	ЭЛЕКТРИЧЕСКИЕ ХАРАКТЕРИСТИКИ				ГИДРАВЛИЧЕСКИЕ ХАРАКТЕРИСТИКИ										DNM	РАЗМЕР ТВЕРДЫХ ЧАСТИЦ, мм	КОЛ-ВО НА ПАЛ-ЛЕТЕ			
				ИСТОЧНИК ПИТАНИЯ	P1 МАКС. МОЩНОСТЬ кВт	P2 НОМИНАЛ. МОЩНОСТЬ		In А	Q=л/мин														
						кВт	л.с.		0	8	16	23	31	39	47	55	62				72		
<b>FKV 65.11.4 T5</b>	60172586	60176718	60178992	3 x 400 V~ DOL	1,3	1,1	1,5	3,3	H (M)	9,1	8,7	7,7	6,4	4,9	3,4	2,2					65	55	94
<b>FKV 65 22.2 T5</b>	60171422	60176719	60178993	3 x 400 V~ DOL	2,5	2,2	3,0	4,8		16,5	14,1	11,4	8,5	5,8	3,5	2,1					65	65	94
<b>FKV 65 30.2 T5</b>	60170389	60176720	60176081	3 x 400 V~ DOL	3,3	3,0	4,0	5,7		21,1	19,3	16,6	13,4	10	6,9	4,3	2,6				65	65	94
<b>FKV 65 40.2 T5</b>	60171423	60172163	60178994	3 x 400 V~ DOL	4,6	4,0	5,5	7,5		27,2	25,8	23,5	20,6	17,2	13,7	10,3	7,2	4,8	3,0		65	65	143

### FKV 80

МОДЕЛЬ	СТАНДАРТ. ВЕРСИЯ КОД	ВЕРСИЯ С ДАТЧИКОМ ВЛАГИ КОД	ВЗРЫВООЗАЩИЩЕННАЯ ВЕРСИЯ КОД	ЭЛЕКТРИЧЕСКИЕ ХАРАКТЕРИСТИКИ				ГИДРАВЛИЧЕСКИЕ ХАРАКТЕРИСТИКИ										DNM	РАЗМЕР ТВЕРДЫХ ЧАСТИЦ, мм	КОЛ-ВО НА ПАЛ-ЛЕТЕ			
				ИСТОЧНИК ПИТАНИЯ	P1 МАКС. МОЩНОСТЬ кВт	P2 НОМИНАЛ. МОЩНОСТЬ		In А	Q=л/мин														
						кВт	л.с.		0	12	24	36	48	60	72	84	96				108		
<b>FKV 80 11.4 T5</b>	60171443	60176715	60178995	3 x 400 V~ DOL	1,3	1,1	1,5	3,5	H (M)	7,0	6,3	5,0	3,6	2,1							80	80	103
<b>FKV 80 15.4 T5</b>	60171444	60176716	60178996	3 x 400 V~ DOL	1,8	1,5	2,0	3,8		9,3	9,0	7,8	6,1	4,2	2,7	1,9					80	80	103
<b>FKV 80 22.4 T5</b>	60170418	60176717	60178997	3 x 400 V~ DOL	2,5	2,2	3,0	4,7		11,5	11,4	10,5	9,1	7,3	5,4	3,7					80	80	104
<b>FKV 80 40.4 T5</b>	60171445	60172165	60178998	3 x 400 V~ DOL	4,5	4,0	5,5	8,6		17,5	16,7	15,5	14,0	12,4	10,7	9,0	7,4				80	80	172
<b>FKV 80 40.2 T5</b>	60171424	60172158	60178999	3 x 400 V~ DOL	4,6	4,0	5,5	7,7		22,1	20,1	16,5	12,2	8,0	4,6	2,9					80	80	148
<b>FKV 80 60.2 T5</b>	60171425	60172166	60179000	3 x 400 V~ Y/D	6,9	6,0	8,2	11,7		29,1	27,5	24,4	20,3	15,7	11,4	7,9					80	80	152
<b>FKV 80 75.2 T5</b>	60170434	60172167	60179001	3 x 400 V~ Y/D	8,3	7,5	10,2	13,7		32,1	31,2	28,5	24,5	19,9	15,1	10,6	7,1	5,1			80	80	152
<b>FKV 80 92.2 T5</b>	60171426	60172168	60179002	3 x 400 V~ Y/D	10,2	9,2	12,5	18,0		35,9	35,5	33,1	29,2	24,4	19,3	14,3	10,2	7,3			80	80	202
<b>FKV 80 110.2 T5</b>	60170429	60172169	60179003	3 x 400 V~ Y/D	12,1	11,0	15,0	21,0		40,9	40,7	38,7	35,2	30,6	25,6	20,3	15,5	11,4	8,5		80	80	202

### FKV 100

МОДЕЛЬ	СТАНДАРТ. ВЕРСИЯ КОД	ВЕРСИЯ С ДАТЧИКОМ ВЛАГИ КОД	ВЗРЫВООЗАЩИЩЕННАЯ ВЕРСИЯ КОД	ЭЛЕКТРИЧЕСКИЕ ХАРАКТЕРИСТИКИ				ГИДРАВЛИЧЕСКИЕ ХАРАКТЕРИСТИКИ										DNM	РАЗМЕР ТВЕРДЫХ ЧАСТИЦ, мм	КОЛ-ВО НА ПАЛ-ЛЕТЕ			
				ИСТОЧНИК ПИТАНИЯ	P1 МАКС. МОЩНОСТЬ кВт	P2 НОМИНАЛ. МОЩНОСТЬ		In А	Q=л/мин														
						кВт	л.с.		0	15	30	45	60	75	90	105	126				144		
<b>FKV 100 30.4 T5</b>	60171446	60172170	60179004	3 x 400 V~ DOL	3,5	3,0	4,0	8,0	H (M)	11,8	10,9	9,6	8,0	6,2	4,6	3,1					100	100	166
<b>FKV 100 40.4 T5</b>	60171447	60172171	60179005	3 x 400 V~ DOL	4,5	4,0	5,5	8,9		14,0	13,1	11,9	10,4	8,8	7,1	5,4	3,9				100	100	166
<b>FKV 100 55.4 T5</b>	60171448	60172172	60179006	3 x 400 V~ Y/D	6,2	5,5	7,5	11,3		15,9	15,5	14,8	13,7	12,3	10,8	9,2	7,5	5,4			100	100	220
<b>FKV 100 75.4 T5</b>	60170428	60172173	60179007	3 x 400 V~ Y/D	8,3	7,5	10,0	14,3		19,0	18,8	18,3	17,4	16,3	15	13,5	11,9	9,6	7,7		100	100	220

D: Прямой запуск электродвигателя (DOL)  
 Y/D: Запуск по схеме "Звезда/Треугольник"  
 S: Версия с датчиком обнаружения влаги в масле

# FK

## НАСОСЫ ДЛЯ СТОЧНЫХ ВОД



### FKC 65

МОДЕЛЬ	СТАНДАРТ. ВЕРСИЯ	ВЕРСИЯ С ДАТЧИКОМ ВЛАГИ	ВЗРЫВОЗАЩИЩЕННАЯ ВЕРСИЯ	ЭЛЕКТРИЧЕСКИЕ ХАРАКТЕРИСТИКИ				ГИДРАВЛИЧЕСКИЕ ХАРАКТЕРИСТИКИ										DNM	РАЗМЕР ТВЕРДЫХ ЧАСТИЦ, мм	КОЛ-ВО НА ПАЛ-ЛЕТЕ									
	КОД	КОД	КОД	ИСТОЧНИК ПИТАНИЯ	P1 МАКС. МОЩНОСТЬ кВт	P2 НОМИНАЛ. МОЩНОСТЬ кВт	л.с.	In А	Q=м³/ч	0	9,6	19,2	28,8	38,4	48	57,6	67,2				76,8	90	Q=л/мин	0	160	320	480	640	800
FKC 65 22.2 T5	60176795	60180431	60180454	3 x 400 V~ DOL	2,6	2,2	3	4,8	H (M)	20,0	17,1	14,8	12,8	11,2	9,7	8,3	6,8	5,3	2,8	65	50	93							
FKC 65 30.2 T5	60176857	60180439	60180462	3 x 400 V~ DOL	3,4	3	4,1	5,8		26,5	22,6	19,4	16,7	14,6	12,8	11,2	9,8	8,2	5,8	65	50	93							

### FKC 80

МОДЕЛЬ	СТАНДАРТ. ВЕРСИЯ	ВЕРСИЯ С ДАТЧИКОМ ВЛАГИ	ВЗРЫВОЗАЩИЩЕННАЯ ВЕРСИЯ	ЭЛЕКТРИЧЕСКИЕ ХАРАКТЕРИСТИКИ				ГИДРАВЛИЧЕСКИЕ ХАРАКТЕРИСТИКИ										DNM	РАЗМЕР ТВЕРДЫХ ЧАСТИЦ, мм	КОЛ-ВО НА ПАЛ-ЛЕТЕ									
	КОД	КОД	КОД	ИСТОЧНИК ПИТАНИЯ	P1 МАКС. МОЩНОСТЬ кВт	P2 НОМИНАЛ. МОЩНОСТЬ кВт	л.с.	In А	Q=м³/ч	0	21	42	63	84	105	126	147				168	189	Q=л/мин	0	350	700	1050	1400	1750
FKC 80 15.4 T5	60176796	60180432	60180455	3 x 400 V~ DOL	1,8	1,5	2,1	3,5	H (M)	8,9	7,4	6,2	5,0	3,8	2,5						80	80	105						
FKC 80 22.4 T5	60176858	60180440	60180463	3 x 400 V~ DOL	2,6	2,2	3	4,7		13,9	11,3	9,3	7,6	6,2	4,7	2,9						80	80	105					
FKC 80 30.4 T5	60176871	60180443	60180466	3 x 400 V~ DOL	3,6	3	4,1	7,6		13,9	11,8	10,1	8,7	7,4	6,1	4,7	3,0					80	80	165					
FKC 80 40.4 T5	60176872	60180444	60180467	3 x 400 V~ DOL	4,7	4,0	5,5	8,9		17,4	15,0	13,1	11,5	10,2	8,9	7,6	6,2					80	80	164					
FKC 80 55.4 T5	60176854	60180437	60180460	3 x 400 V~ Y/D	6,3	5,5	7,5	8,6		21	18,8	16,8	15,1	13,5	12	10,6	9,3	7,9				80	80	217					
FKC 80 75.4 T5	60176855	60180438	60180461	3 x 400 V~ Y/D	8,1	7,5	10,3	14,1		24,6	21,9	19,7	17,8	16	14,5	13	11,5	9,8	8		80	80	218,6						

### FKC 100

МОДЕЛЬ	СТАНДАРТ. ВЕРСИЯ	ВЕРСИЯ С ДАТЧИКОМ ВЛАГИ	ВЗРЫВОЗАЩИЩЕННАЯ ВЕРСИЯ	ЭЛЕКТРИЧЕСКИЕ ХАРАКТЕРИСТИКИ				ГИДРАВЛИЧЕСКИЕ ХАРАКТЕРИСТИКИ										DNM	РАЗМЕР ТВЕРДЫХ ЧАСТИЦ, мм	КОЛ-ВО НА ПАЛ-ЛЕТЕ									
	КОД	КОД	КОД	ИСТОЧНИК ПИТАНИЯ	P1 МАКС. МОЩНОСТЬ кВт	P2 НОМИНАЛ. МОЩНОСТЬ кВт	л.с.	In А	Q=м³/ч	0	30	60	90	120	150	180	210				240	288	Q=л/мин	0	500	1000	1500	2000	2500
FKC 100 15.4 T5	60176859	60180441	60180464	3 x 400 V~ DOL	1,8	1,5	2,1	3,9	H (M)	8,9	6,8	5,0	3,3								100	100	106						
FKC 100 22.4 T5	60176860	60180442	60180465	3 x 400 V~ DOL	2,6	2,2	3	4,7		14,1	10,7	8,1	6,0	3,9								100	100	106					
FKC 100 30.4 T5	60176873	60180445	60180468	3 x 400 V~ DOL	3,7	3	4,1	7,7		9,8	9,0	7,9	6,8	5,5	4,2	3,0						100	100	172					
FKC 100 40.4 T5	60176874	60180446	60180469	3 x 400 V~ DOL	4,4	4	5,5	8,6		13,1	11,4	9,8	8,3	6,9	5,4	4,0						100	100	172					
FKC 100 55.4 T5	60176850	60180434	60180457	3 x 400 V~ Y/D	6,1	5,5	7,5	11,4		17,4	15,4	13,5	11,8	10,2	8,7	7,1	5,5	3,9				100	100	205					
FKC 100 75.4 T5	60176851	60180435	60180458	3 x 400 V~ Y/D	8,4	7,5	10,3	14,6		22,5	20,1	18	16	14,2	12,5	10,9	9,2	7,5	4,6			100	100	205					

### FKC 150

МОДЕЛЬ	СТАНДАРТ. ВЕРСИЯ	ВЕРСИЯ С ДАТЧИКОМ ВЛАГИ	ВЗРЫВОЗАЩИЩЕННАЯ ВЕРСИЯ	ЭЛЕКТРИЧЕСКИЕ ХАРАКТЕРИСТИКИ				ГИДРАВЛИЧЕСКИЕ ХАРАКТЕРИСТИКИ										DNM	РАЗМЕР ТВЕРДЫХ ЧАСТИЦ, мм	КОЛ-ВО НА ПАЛ-ЛЕТЕ									
	КОД	КОД	КОД	ИСТОЧНИК ПИТАНИЯ	P1 МАКС. МОЩНОСТЬ кВт	P2 НОМИНАЛ. МОЩНОСТЬ кВт	л.с.	In А	Q=м³/ч	0	36	72	108	144	180	216	252				288	324	Q=л/мин	0	600	1200	1800	2400	3000
FKC 150 30.4 T5	60177074	60180448	60180471	3 x 400 V~ DOL	3,7	3	4,1	7,8	H (M)	9,7	8,7	7,6	6,3	5,0	3,5	2,1					150	100	175						
FKC 150 40.4 T5	60176875	60180447	60180470	3 x 400 V~ DOL	4,5	4	5,5	8,7		13,3	11,4	9,8	8,1	6,6	5,0	3,3	1,5					150	100	175					
FKC 150 55.4 T5	60176852	60180436	60180459	3 x 400 V~ Y/D	6	5,5	7,5	11,3		17,3	14,8	12,7	10,9	9,3	7,7	6,2	4,7	2,9				150	100	222,2					
FKC 150 75.4 T5	60176853	60180433	60180456	3 x 400 V~ Y/D	8,4	7,5	10,3	14,7		22,5	19,6	17,2	15	13,1	11,4	9,7	8,1	6,3	4,3			150	100	224					

## АКССЕСУАРЫ И ОПЦИИ

ОПОРА	FKC 65	FKV 65/80	FKC 80/100	FKC 100/150	НАИМЕНОВАНИЕ	КОД	Вес кг
	•				ОПОРА Ø325 FK	60170329	10,5
		•			ОПОРА Ø330 FK	60170330	10,5
			•	• до 2,2кВт	ОПОРА Ø355 FK	60170331	11,4
				• выше 2,2 кВт	ОПОРА Ø400 FK	60184584	10,3

МОДЕЛЬ	КОД
CABLE 20MT - 4G1.5+3X1 07RN8-F	по запросу
CABLE 30MT - 4G1.5+3X1 07RN8-F	по запросу
CABLE 50MT - 4G1.5+3X1 07RN8-F	по запросу
CABLE 20MT - 7G2,5+3X1 07RN8-F	по запросу
CABLE 30MT - 7G2,5+3X1 07RN8-F	по запросу
CABLE 50MT - 7G2,5+3X1 07RN8-F	по запросу
OR FKM (VITON®)	по запросу

# FEKA 6000 / 6100/ 6200/ 6300/ 8100/ 8200/ 8300

## НАСОСЫ ДЛЯ СТОЧНЫХ ВОД



FEKA 6000



ОДНОКАНАЛЬНОЕ РАБОЧЕЕ КОЛЕСО



FEKA 8000



ТРЕХЛОПАСТНОЕ РАБОЧЕЕ КОЛЕСО

Чугунные канализационные насосы: с одноканальным рабочим колесом (модели 6000) и трехлопастным рабочим колесом (модели 8000) предназначены для откачки сточных вод с твердыми включениями максимальным диаметром **80-108 мм**.

Корпус двигателя, гидравлическая часть и рабочее колесо – чугун EN GJL 200.

Двойное торцевое уплотнение в масляной камере: графит/сталь со стороны двигателя, карбид кремния/карбид кремния со стороны гидравлики. По запросу поставляется версия с датчиком обнаружения влаги в масляной камере.

Насосы комплектуются асинхронным электродвигателем. Для обеспечения низкого уровня шума и длительного срока службы ротор вращается на подшипниках увеличенного размера, заполненных смазкой на весь срок службы.

В обмотки статора встроены термоконтакты, которые подключаются в шкаф управления для защиты электродвигателя от перегрузки.

**Степень защиты:** IP 68.

**Класс изоляции:** F.

Непрерывный режим работы S1 в полностью погруженном состоянии.

В стандартную комплектацию входит кабель питания **HO7RN-F длиной 10 метров**.

**Максимально допустимый диаметр твердых частиц в перекачиваемой жидкости:** 80-108 мм.

**Рабочий диапазон:** расход от 36 до 780 м<sup>3</sup>/ч, напор до 28 м.

**Перекачиваемая жидкость:** неагрессивные сточные, дренажные воды.

**Свободный проход:** 150 мм.

**Диапазон температуры жидкости:** от 0° до + 40°С.

**Максимальная глубина погружения:** 20 м.

**Монтаж:** вертикально.

ШКАФЫ  
УПРАВЛЕНИЯ  
СТР. 233

АКСЕССУАРЫ  
СТР. 224

МОДЕЛЬ	КОД	ЭЛЕКТРИЧЕСКИЕ ХАРАКТЕРИСТИКИ					ГИДРАВЛИЧЕСКИЕ ХАРАКТЕРИСТИКИ															DMM	РАЗМЕР ТВЕРДЫХ ЧАСТИЦ, мм									
		ИСТОЧНИК ПИТАНИЯ	ПУСК	P1 МАКС. МОЩНОСТЬ кВт	P2 НОМИНАЛ. МОЩНОСТЬ кВт	In л.с.	In А	Q=м <sup>3</sup> /ч	0	24	36	48	60	72	90	108	126	150	180	210	240			270	300	360	420	480	600	780		
FEKA 6200.4T	103019050	3X400 В~	Y/Δ	15,8	14,9	19,9	30	H (M)	21		20,3	20	19,5	18,8	18,2	17,4	16,2	15,5	14,1	12,8	11,8	10,2	8,4	4,2							150	95
FEKA 6250.4T	103019060	3X400 В~	Y/Δ	24	18,5	24,7	40		25		24,5	24,2	24	23,5	23	22,5	22	21,5	20,5	19,5	18,5	17	16	14	11						150	108
FEKA 6300.4T	103019070	3X400 В~	Y/Δ	23	21	28	45		26		24	23,8	23,4	23	22	21	20,5	19,8	19	18	16,8	16	14,4	12,3	8						150	108
FEKA 8150. 6T	60141737	3X400 В~	Y/Δ	11,2	8,5	11,3	22		8,53	8,05	7,83	7,6	7,45	7,3	7,15	6,9	6,7	6,45	6	5,6	5,24	4,6	4,2	3,34	2,34	1,56					200	80
FEKA 8200. 6T	60141738	3X400 В~	Y/Δ	13,4	11,4	15,2	27		11,2	18	10,5	10,3	9,97	9,7	9,5	9,2	8,8	8,46	8	7,4	6,95	6,3	5,6	4,4	3,6	2,67	1,07				200	80
FEKA 8250. 6T	60141739	3X400 В~	Y/Δ	17	13,5	18	36		14,4	14	13,7	13,5	13,2	13	12,6	12,34	12	11,52	11,1	10,6	10	9,4	8,7	7,3	6,5	5,5	3,3				200	80
FEKA 8300. 6T	60141740	3X400 В~	Y/Δ	22	19,3	25,7	46		17	16,6	16,2	16	15,6	15	14,7	14,5	14,2	13,8	13,5	13	12,4	12	11,4	10	9	7,6	5	2,6			200	80

# GENIX

## АВТОМАТИЧЕСКИЕ КАНАЛИЗАЦИОННЫЕ НАСОСНЫЕ СТАНЦИИ



### НОВЫЕ МОДЕЛИ

GENIX



GENIX WL



Станция предназначена для отвода сточных вод из туалета, биде, умывальника или душевой кабины и в случае монтажа новых точек водоразбора при реконструкции, ремонте или капитальной перепланировке здания. К модели 110 можно подключить унитаз и одну точку водоразбора, к модели 130 унитаз и три точки водоразбора. Стандартные модели имеют низкий уровень шума, еще более низкий уровень шума в исполнении «Комфорт». Производительный и надежный насос, измельчитель с лезвиями из никелированной нержавеющей стали значительно продлевают срок службы станции и не требуют ежедневного технического обслуживания. Простое техобслуживание в случае засорения или блокировки электродвигателя с возможностью демонтажа насосного блока путем откручивания двух винтов, уникальный сливной клапан, обеспечивающий чистоту и отсутствие проблем при техобслуживании. Обратный клапан встроен в напорную часть, в моделях 130 дополнительно встроен в боковые нижние впускные патрубки. По запросу доступна звуковая сигнализация в случае переполнения емкости, а также переходник для подключения GENIX к уже существующим сливным трубам.

**Диапазон температуры жидкости:** от 0° до + 50 °С.

**Перекачиваемая жидкость:** сточные воды с фекальными массами согласно EN 12050-3.

**Дополнительные сертификаты:** VDE-GS, LGA, VDE-EMC.

**Объем емкости:** одобрено для объемов смыва 6 и 9 литров согласно EN 12050-3.

**Степень защиты:** IP44.

МОДЕЛЬ	КОД	ЭЛЕКТРИЧЕСКИЕ ХАРАКТЕРИСТИКИ			ГИДРАВЛИЧЕСКИЕ ХАРАКТЕРИСТИКИ								Н макс. (м)	Дополнительные вводы	DNM mm	ВЕС, кг	
		ИСТОЧНИК ПИТАНИЯ	P1 МАКС. МОЩНОСТЬ кВт		In А	Q=м³/ч											
			кВт	л.с.		0	0,9	1,8	3	4,2	5,4	5,7					
GENIX 110	60165319	1 x 230 V ~	0,32	0,44	2,3	H (м)								6	1 (up)	22/25/28/32/36/40	10
GENIX 130	60161880	1 x 230 V ~	0,32	0,44	2,3	8	7,5	6,8	5,2	3,5	1	6	2 (side) + 1 (up)	10,3			
GENIX COMFORT 110	60165322	1 x 230 V ~	0,32	0,44	2,3	8	7,5	6,8	5,2	3,5	1	6	1 (up)	11,2			
GENIX COMFORT 130	60165318	1 x 230 V ~	0,32	0,44	2,3	8	7,5	6,8	5,2	3,5	1	6	2 (side) + 1 (up)	11,7			
GENIX WL 110	60185327	1 x 230 V ~	0,32	0,44	2,3	8	7,5	6,8	5,2	3,5	1	6	1 (up)	10			
GENIX WL 130	60185581	1 x 230 V ~	0,32	0,44	2,3	8	7,5	6,8	5,2	3,5	1	6	2 (side) + 1 (up)	10,3			

## АКСЕССУАРЫ

	ЗВУКОВАЯ СИГНАЛИЗАЦИЯ	60166477
	ПЕРЕХОДНИК	60168126



GENIX



GENIX WL

ОТКРОЙТЕ ДЛЯ СЕБЯ **GENIX**  
[www.dabpumps.com/genix](http://www.dabpumps.com/genix)

# GENIX VT

## АВТОМАТИЧЕСКИЕ КАНАЛИЗАЦИОННЫЕ НАСОСНЫЕ СТАНЦИИ



НОВИНКА



Станция предназначена для отвода сточных вод от умывальника, душевой кабины, стиральной или посудомоечной машины в тех случаях, когда они не могут быть отведены самотеком. Эти насосные станции собирают и откачивают сточные воды через трубу малого диаметра до ближайшего канализационного стока. К модели 110 подключается одна точка водозабора с высоким выпуском, например, умывальник. К модели 130 можно подключить до трех точек водозабора, в том числе с низким выпуском: душевую кабину, биде или ванну. Предлагаемые модели характеризуются низким уровнем шума и надежностью, которая гарантирована благодаря мощному двигателю, позволяющему работать также при высоких температурах до 90°C.

Очень простое техобслуживание в случае блокировки, с возможностью доступа к двигателю без демонтажа всей установки, что обеспечивает чистоту и отсутствие проблем при техобслуживании. В комплект монтажа входят переходные фланцы для труб разного диаметра, с быстрым подсоединением и встроенными обратными клапанами. По запросу поставляется звуковая сигнализация, срабатывающая в случае переполнения емкости, а также переходник для подключения GENIX к уже существующим сливным трубам.

**Напряжение питания:** 1x230 В / 50 Гц.

**Диапазон температуры жидкости:** от 0° до + 75 °С и до 90 °С в течение 30 мин.

**Класс изоляции:** В.

Управление: автоматическое



**Сертификаты:** LGA.

**Рабочий диапазон:** расход от 1 до 90 м<sup>3</sup>/ч, напор до 8 м.

**Степень защиты:** IP44

МОДЕЛЬ	КОД	ЭЛЕКТРИЧЕСКИЕ ХАРАКТЕРИСТИКИ			ГИДРАВЛИЧЕСКИЕ ХАРАКТЕРИСТИКИ								H max ACCORDING EN12050-3 (m)	INLETS	DNM mm	ВЕС, кг	
		ИСТОЧНИК ПИТАНИЯ	P1 МАКС. МОЩНОСТЬ кВт		In A	Q=л <sup>3</sup> /ч	0	0,9	1,8	4,2	5,4	5,7					6,7
			кВт	л.с.		Q=л/мин	0	15	30	60	90	110					130
GENIX VT 010	60185582	1 x 230 V ~	0,32	0,44	2,5	H (M)	8,8	8,4	8	6,9	4,8	3,3	1,9	6	1	22/25/28/ 32/36/40	10
GENIX VT 030	60185583	1 x 230 V ~	0,32	0,44	2,5		8,8	8,4	8	6,9	4,8	3,3	1,9	6	3		10,3

## АКСЕССУАРЫ

	ЗВУКОВАЯ СИГНАЛИЗАЦИЯ	60166477		ПЕРЕХОДНИК	60168126
-------------------------------------------------------------------------------------	-----------------------	----------	--------------------------------------------------------------------------------------	------------	----------



погружные насосы для дренажных и фекальных вод

ОТКРОЙТЕ ДЛЯ СЕБЯ GENIX  
[www.dabpumps.com/genix](http://www.dabpumps.com/genix)

# NOVAVOX

## АВТОМАТИЧЕСКАЯ СТАНЦИЯ СБОРА И ПЕРЕКАЧИВАНИЯ СТОЧНЫХ ВОД



Автоматические станции для сбора и отвода бытовых сточных вод от ванн, моек, душевых кабин и стиральных машин, установленных в подвалах или ниже уровня канализационной сети.

Комплектуются насосом NOVA 300 с кабелем питания длиной 5 метров и вилкой, установленным на опоре из технополимера, емкостью на 30 литров из технополимера и обратным клапаном в напорной части.

Поставляется в сборе с насосом и полной готовностью к эксплуатации.

**Рабочий диапазон:** расход от 1 до 7,2 м<sup>3</sup>/ч, напор до 6,9 м.

**Диапазон температуры жидкости:**

от +50 °С до +90 °С (не более 3 минут работы).

**Перекачиваемая жидкость:** сточные воды без твердых частиц и/или волокон.

**Степень защиты:** IP 68.

**Класс изоляции двигателя:** F.

МОДЕЛЬ	КОД	ЭЛЕКТРИЧЕСКИЕ ХАРАКТЕРИСТИКИ				ГИДРАВЛИЧЕСКИЕ ХАРАКТЕРИСТИКИ			ВЕС, КГ
		ИСТОЧНИК ПИТАНИЯ	P1 МАКС. МОЩНОСТЬ КВТ	P2 НОМИНАЛ. МОЩНОСТЬ		IN А	Q М <sup>3</sup> /ч	H М	
				КВТ	Л.С.				
NOVAVOX 30/300.1M - SV	503110334	1x220-240 В ~	0,29	0,22	0,3	1,3	1-7,2	6,3-1	9,2

# FEKAVOX 110

## ЁМКОСТЬ ДЛЯ КАНАЛИЗАЦИОННОЙ НАСОСНОЙ СТАНЦИИ



Автоматические канализационные станции идеально подходят для сбора и перекачивания в канализационную сеть бытовых сточных вод при монтаже ниже уровня канализационной сети. FEKAVOX 110 состоит из полиэтиленовой емкости с эффективным объемом 110 литров и крышки с пластмассовым уплотнением.

**Серия FEKAVOX комплектуется только одним однофазным автоматическим насосом со встроенным поплавковым выключателем, который заказывается отдельно, шкаф управления не требуется.**

**Рабочий диапазон:** расход от 1 до 24 м<sup>3</sup>/ч, напор до 9 м.

**Макс. температура жидкости:** +50 °С.

**Перекачиваемая жидкость:**

сточные воды и бытовые стоки.

Совместимость с жидкостями по стандарту с EN12050 2.

**Комплект поставки:**

- Полный комплект для установки насоса
- Кабельный ввод для насоса
- Муфта 2 «F x 1 x ¼ M для FEKA 600

ТАБЛИЦА ПОДБОРА СТР. 219

МОДЕЛЬ	КОД	ЕМКОСТЬ Л	РАЗМЕР ММ	МОДЕЛИ НАСОСОВ	НОМИН. ДИАМЕТР ТРУБ, ММ	ВЕС, КГ
FEKAVOX 110	60123162	110	700x380x560	FEKA 600 MA, FEKA VS/VX 550-750 MA	3xDN110, 2xDN50 вход 1xDN50 вентиляция 1xDN40 аварийный слив	8,5



# НОВАЯ ЛИНЕЙКА FEKAVOX И FEKAFOS



пример

## ОТЛИЧИТЕЛЬНЫЕ ХАРАКТЕРИСТИКИ

Герметичная конструкция гарантирует отсутствие неприятных запахов и протечек. Соответствует требованиям европейского стандарта EN12050-1.

Легкий вес и устойчивость к химическим и механическим воздействиям

Наличие подъемного устройства в накопительной емкости упрощает монтаж и обслуживание насоса.

Крышка закручивается без помощи болтов

Емкость выполнена из полностью перерабатываемых материалов.

Комплектуется поплавковыми выключателями и дополнительным поплавковым сигнализатором уровня

FEKAFOS DOUBLE – готовое профессиональное решение с двумя насосами. Компактные размеры и доступная цена.

СК

## FEKAVOX 200

### ЁМКОСТЬ ДЛЯ КАНАЛИЗАЦИОННОЙ НАСОСНОЙ СТАНЦИИ

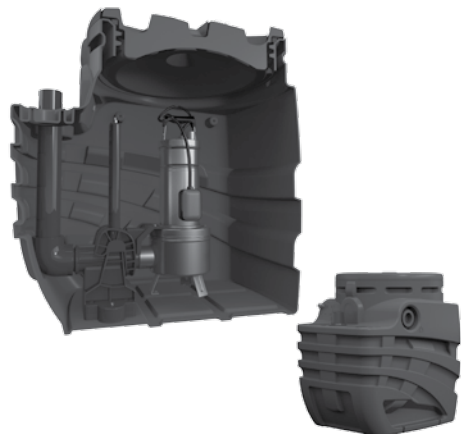

Ёмкости для сбора и откачки бытовых сточных вод от дренажных систем разных типов или ливневой канализации при расположении ниже уровня канализационной сети, например, гаражей или подвалов, из которых сток самотеком в канализацию невозможен. Насос, установленный в емкости, откачивает сточные воды в канализацию. Бак обеспечивает возможность присоединения впускных, выпускных и вентиляционных патрубков, позволяя использовать его даже в небольших помещениях.

В ёмкости можно установить насос с режущим механизмом, измельчающий частицы в сточной воде и перекачивающий их на большое расстояние.

**Серия FEKAVOX комплектуется только одним автоматическим однофазным насосом с поплавковым выключателем, который заказывается отдельно.**

#### Комплект поставки:

- Подъемное устройство 2" PP и кронштейн предотвращения вращения для FEKA VS
- Кабельный сальник для насоса
- Соединение 2" F x 1 x 1/4 M для FEKA 600
- Комплект зажимов-фиксаторов FEKA VS

**Рабочий диапазон:** расход от 1 до 24 м<sup>3</sup>/ч, напор до 15 м.

**Максимальная температура жидкости:** 45 °С.

**Перекачиваемая жидкость:** грунтовая вода, дождевая вода, сточные воды и вода из рек и озер.

Совместимость с жидкостями по стандарту EN12050-1/2.

**Монтаж:** внутри или снаружи здания. Установка на полу, под землей или в помещении.

**Материал:** полиэтилен.

ТАБЛИЦА ПОДБОРА СТР. 219

МОДЕЛЬ	КОД	ЁМКОСТЬ л	РАЗМЕР мм	МОДЕЛИ НАСОСОВ	СОЕДИНЕНИЕ	ВЕС, кг
FEKAVOX 200	60162080	200	750x600x779	FEKA 600 M-A, FEKA VS/VX 550-750-1000-1200 M-A	Ввод DN 50/110 Вентиляция DN 50 Выход G2"	23,2

## FEKAFOS 280

ЁМКОСТЬ ДЛЯ КАНАЛИЗАЦИОННОЙ НАСОСНОЙ СТАНЦИИ



Ёмкости для сбора и откачки бытовых сточных вод от дренажных систем разных типов или ливневой канализации при расположении ниже уровня канализационной сети, например, гаражей или подвалов, из которых сток самотеком в канализацию невозможен. Насос, установленный в емкости, откачивает сточные воды в канализацию. Емкость обеспечивает возможность присоединения впускных, выпускных и вентиляционных патрубков, позволяя использовать его даже в небольших помещениях.

В ёмкости можно установить насос с режущим механизмом, измельчающий частицы в сточной воде и перекачивающий их на большое расстояние.

**Серия FEKAFOS комплектуется одним однофазным или трехфазным насосом без поплавкового выключателя, насос и шкаф управления заказываются отдельно.**

#### Комплект поставки:

- Подъемное устройство DSD2" и кронштейн предотвращения вращения для FEKA VS
- 4 кабельных сальника для насоса и поплавковых выключателей
- Соединение 2" F x 1 x 1/4 M для FEKA 600
- Комплект зажимов-фиксаторов FEKA VS
- 2 поплавка и зажим сигнального поплавка

**Материал:** полиэтилен

**Рабочий диапазон:** расход от 1 до 48 м<sup>3</sup>/ч, напор до 23 м.

**Максимальная температура жидкости:** +45 °С.

**Перекачиваемая жидкость:** грунтовая вода, дождевая вода, сточные воды и вода из рек и озер. Совместимость с жидкостями по стандарту EN12050-1/2.

**Монтаж:** внутри или снаружи здания. Установка на полу, под землей или в помещении.

ТАБЛИЦА  
ПОДБОРА  
СТР. 219

МОДЕЛЬ	КОД	ЕМКОСТЬ л	РАЗМЕР мм	МОДЕЛИ НАСОСОВ	СОЕДИНЕНИЕ	ВЕС, кг
FEKAFOS 280 2"	60162044	280	750x600x940	FEKA VS/VX 550-750-1000-1200 M-NA/T-NA, FEKA 1400 M-1800 T, GRINDER 1000-1200-1600 T, GRINDER 1000-1200 M-NA/T, GRINDER 1400 M-1800 T, FEKA 2015.2 M-NA/T-NA, FEKA 2025.2 T-NA, FEKA 2030.2 T-NA,	Ввод DN 50/110 Вентиляция DN 50 Выход G2"	40,5

## FEKAFOS 280 DOUBLE

ЁМКОСТЬ ДЛЯ КАНАЛИЗАЦИОННОЙ НАСОСНОЙ СТАНЦИИ



Ёмкости для сбора и откачки бытовых сточных вод от дренажных систем разных типов или ливневой канализации при расположении ниже уровня канализационной сети, например, гаражей или подвалов, из которых сток самотеком в канализацию невозможен. Насос, установленный в емкости, откачивает сточные воды в канализацию. Бак обеспечивает возможность присоединения впускных, выпускных и вентиляционных патрубков, позволяя использовать его даже в небольших помещениях.

В ёмкости можно установить насос с режущим механизмом, измельчающий частицы в сточной воде и перекачивающий их на большое расстояние.

**Серия FEKAFOS комплектуется двумя однофазными или трехфазными насосами без поплавкового выключателя, насосы и шкаф управления заказываются отдельно.**

#### Комплект поставки:

- 2 подъемных устройства DSD2" и кронштейн предотвращения вращения для FEKA VS
- 6 кабельных сальников для двух насосов и поплавковых выключателей
- 2 комплекта зажимов-фиксаторов FEKA VS
- 3 поплавка и зажим сигнального поплавка

**Материал:** полиэтилен.

**Рабочий диапазон:** расход от 1 до 36 м<sup>3</sup>/ч, напор до 25 м.

**Максимальная температура жидкости:** +45 °С.

**Перекачиваемая жидкость:** грунтовая вода, дождевая вода, сточные воды и вода из рек и озер.

**Монтаж:** внутри или снаружи здания. Установка на полу, под землей или в помещении. Совместимость с жидкостями по стандарту EN12050-1/2.

ТАБЛИЦА  
ПОДБОРА  
СТР. 219

МОДЕЛЬ	КОД	ЕМКОСТЬ л	РАЗМЕР мм	МОДЕЛИ НАСОСОВ	СОЕДИНЕНИЕ	ВЕС, кг
FEKAFOS 280 2" DOUBLE	60163426	280	750x600x940	FEKA VS/VX 550-750-1000-1200 M-NA/T-NA, FEKA 1400 M-1800 T, GRINDER 1000-1200-1600 T, GRINDER 1000-1200 M-NA/T, GRINDER 1400 M-1800 T, FEKA 2015.2 M-NA/T-NA, FEKA 2025.2 T-NA, FEKA 2030.2 T-NA,	Ввод DN 50/110 Вентиляция DN 50 Выход G2"	53,7

# FEKAFOS 550 DOUBLE

ЁМКОСТЬ ДЛЯ КАНАЛИЗАЦИОННОЙ НАСОСНОЙ СТАНЦИИ



Автоматические станции для сбора и перекачивания бытовых и промышленных сточных вод в канализационную сеть. Состоят из ёмкости на 550 литров из полиэтилена высокой плотности с 2 крышками, выдерживающими большую нагрузку (максимальная масса 100 кг), снабженных герметичными уплотнениями, предотвращающими выброс газов и жидкостей. Поставляется с 2 подъемными устройствами (DSD2) для облегчения техобслуживания насоса.

**Серия FEKAFOS комплектуется одним или двумя однофазными или трехфазными насосами без поплавкового выключателя, насосы и шкаф управления заказываются отдельно.**

**Комплект поставки:**

- 2 подъемных устройства DSD2" и кронштейн для предотвращения вращения для FEKA VS
- 6 кабельных сальников для двух насосов и поплавковых выключателей
- 2 комплекта зажимов-фиксаторов FEKA VS
- 3 поплавка и зажим сигнального поплавка

**Материал:** полиэтилен.

**Рабочий диапазон:** расход от 1 до 32 м<sup>3</sup>/ч, напор до 23 м.

**Максимальная температура жидкости:** + 45 °С.

**Перекачиваемая жидкость:** грунтовая вода, дождевая вода, сточные воды и вода из рек или озер. Совместимость с жидкостями по стандарту EN12050 1/2.

**Монтаж:** внутри или снаружи здания. Установка на полу, под землей или в помещении. Крышки выдерживают нагрузку массой до 100кг.

**ТАБЛИЦА ПОДБОРА**  
СТР. 219

МОДЕЛЬ	КОД	ЕМКОСТЬ л	РАЗМЕР мм	ДЛЯ ИСПОЛЬЗОВАНИЯ С*	НОМИН. ДИАМЕТР ТРУБ, мм	ВЕС, кг
<b>FEKAFOS 550 DOUBLE</b>	60166306	550	770x1200x945	FEKA VS 550-750-1000-1200 M-NA/T GRINDER 1000-1200-1600 T, GRINDER 1400 M-1800 T FEKA 1400 M-1800 T, FEKA 2015 - 2030.2TNA	2xDN110 Ввод 1xDN50 Вентиляция	94

\* Для установки насоса FEKA 2000 необходимы опоры для FEKAFOS 550 арт. 60174813. Емкость, насосы и шкаф управления заказываются отдельно.

# FEKAFOS MAXI 1200-3600

## ЁМКОСТЬ ДЛЯ КАНАЛИЗАЦИОННОЙ СТАНЦИИ ИЗ ДВУХ НАСОСОВ



Автоматическая станция для сбора и откачивания сточных вод при использовании с насосами серии FK. Подходит для откачки чистой и дождевой воды, бытовых и промышленных сточных вод.

Состоит из цилиндрического полиэтиленового резервуара с дном соответствующей для насоса формы и позволяющей избежать застоя воды. Верхняя крышка имеет защитную сетку и полиэтиленовую крышку с системой блокировки и уплотнениями для предотвращения запаха. **Доступна емкость от 1200 л до 3600 л с регулируемым расстоянием от впускной трубы до поверхности.**

**Емкость может поставляться с дополнительной камерой, укомплектованной двумя задвижками и двумя обратными клапанами. Станция предназначена для использования двух насосов, для сточных вод либо дренажных, однофазных не автоматизированных либо трехфазных с диаметром напорного патрубка от DN50 до DN80. Насосы заказываются отдельно в комплекте с панелью управления.**

**Рабочий диапазон:** расход от 1 до 100 м<sup>3</sup>/h, напор до 40 м.

**Диапазон температуры жидкости:** + 50 °C.

**Перекачиваемая жидкость:** грунтовая вода, дождевая вода, бытовые и промышленные сточные воды.

**Комплект поставки:** опоры для монтажа 2-х насосов, впускной и напорный патрубки, система слива, кабельные вводы, поплавки, решетка из нержавеющей стали и крышка с замком.

### ВЕРСИИ ПО ЗАПРОСУ:

**GR:** с фильтром впускного отверстия и защитной крышкой-сеткой на входе насоса.

**CV:** с дополнительной камерой с задвижками и обратными клапанами из высокопрочного чугуна.

**CV + GR:** с дополнительной камерой, фильтрующей решеткой и защитной крышкой-сеткой.

СТАНДАРТНАЯ ВЕРСИЯ		ВЕРСИЯ GR		ИСПОЛЬЗУЕМАЯ ЕМКОСТЬ, л	ДЛЯ ИСПОЛЬЗОВАНИЯ С НАСОСАМИ	РАЗМЕРЫ, мм	НОМИНАЛЬНЫЙ ДИАМЕТР ТРУБ, мм	ВЕС ** кг
МОДЕЛЬ	КОД	КОД	ЕМКОСТЬ, л					
FEKAFOS 1200 MAXI - DN50	60185601	60190475	1200	800	FEKA VS FEKA 1400 2000 GRINDER	1250 x 1250 x 1420	1x DN125 Ввод 2x DN50 Выход 1x DN50 Вентиляция	140
FEKAFOS 1700 MAXI - DN50	60185602	60190476	1700	1050		1250 x 1250 x 1870		165
FEKAFOS 2200 MAXI - DN50	60185603	60190477	2200	1900		1250 x 1250 x 2320		190
FEKAFOS 3600 MAXI - DN50	60185604	60190478	3600	3100		1250 x 1250 x 3670		285
FEKAFOS 1200 MAXI - DN65	60184840	60190479	1200	800	FK DN65	1250 x 1250 x 1420	1x DN160 Ввод 2x DN65 Выход 1x DN50 Вентиляция	170
FEKAFOS 1700 MAXI - DN65	60185605	60190480	1700	1050		1250 x 1250 x 1870		195
FEKAFOS 2200 MAXI - DN65	60184841	60190481	2200	1900		1250 x 1250 x 2320		220
FEKAFOS 3600 MAXI - DN65	60184842	60190482	3600	3100		1250 x 1250 x 3670		315
FEKAFOS 1200 MAXI - DN80	60184843	60190483	1200	800	FK DN80	1250 x 1250 x 1420	1x DN160 Ввод 2x DN80 Выход 1x DN50 Вентиляция	183
FEKAFOS 1700 MAXI - DN80	60185606	60190484	1700	1050		1250 x 1250 x 1870		208
FEKAFOS 2200 MAXI - DN80	60184844	60190485	2200	1900		1250 x 1250 x 2320		233
FEKAFOS 3600 MAXI - DN80	60184845	60190486	3600	3100		1250 x 1250 x 3670		328

ВЕРСИЯ CV		ВЕРСИЯ CV + GR		ИСПОЛЬЗУЕМАЯ ЕМКОСТЬ, л	ДЛЯ ИСПОЛЬЗОВАНИЯ С НАСОСАМИ	РАЗМЕРЫ, мм	НОМИНАЛЬНЫЙ ДИАМЕТР ТРУБ, мм	ВЕС ** кг
МОДЕЛЬ	КОД	КОД	ЕМКОСТЬ, л					
FEKAFOS 1200 MAXI - DN50	60190464	60190415	1200	800	FEKA VS FEKA 1400 2000 GRINDER	1250 x 1500 x 1420	1x DN125 Ввод 2x DN50 Выход 1x DN50 Вентиляция	215
FEKAFOS 1700 MAXI - DN50	60190465	60190451	1700	1050		1250 x 1500 x 1870		240
FEKAFOS 2200 MAXI - DN50	60190466	60190452	2200	1900		1250 x 1500 x 2320		265
FEKAFOS 3600 MAXI - DN50	60190413	60190453	3600	3100		1250 x 1500 x 3670		360
FEKAFOS 1200 MAXI - DN65	60190468	60190454	1200	800	FK DN65	1250 x 1500 x 1420	1x DN160 Ввод 2x DN65 Выход 1x DN50 Вентиляция	265
FEKAFOS 1700 MAXI - DN65	60190469	60190455	1700	1050		1250 x 1500 x 1870		290
FEKAFOS 2200 MAXI - DN65	60190470	60190456	2200	1900		1250 x 1500 x 2320		315
FEKAFOS 3600 MAXI - DN65	60190471	60190457	3600	3100		1250 x 1500 x 3670		410
FEKAFOS 1200 MAXI - DN80	60190472	60190458	1200	800	FK DN80	1250 x 1500 x 1420	1x DN160 Ввод 2x DN80 Выход 1x DN50 Вентиляция	298
FEKAFOS 1700 MAXI - DN80	60190473	60190460	1700	1050		1250 x 1500 x 1870		323
FEKAFOS 2200 MAXI - DN80	60190474	60190461	2200	1900		1250 x 1500 x 2320		348
FEKAFOS 3600 MAXI - DN80	60190414	60190462	3600	3100		1250 x 1500 x 3670		443

\* цена относится только к емкости. Насос и шкаф управления нужно заказывать отдельно.

\*\* При заказе версии с решетками следует добавить еще 15 кг

## АКСЕССУАРЫ

МОДЕЛЬ	КОД	КОМПЛЕКТ ПОСТАВКИ
<b>ЗАКРЫВАЮЩАЯ ПЛАТФОРМА ПОВЫШЕННОЙ ПРОЧНОСТИ D400 1200 X 1200</b>	60190463	Для установки на уровне земли на специально подготовленную армированную бетонную конструкцию. - Стальная рама для крепления на перекрытии из железобетона. - Крышка из высокопрочного чугуна D400 1200x1200 - Раструб для подъема и защиты от повреждений

# ТАБЛИЦЫ ПОДБОРА

## СТАНЦИИ, НАСОСЫ И ШКАФЫ УПРАВЛЕНИЯ

МОДЕЛЬ СТАНЦИИ	КОД	МОДЕЛЬ НАСОСА	КОД
FEKABOX 110	60164870	FEKA 600 M-A SV	60169489H
		FEKA VS 550 M-A	103040000
		FEKA VS 750 M-A	103040040
FEKABOX 200	60162080	FEKA 600 M-A	60169489H
		FEKA VS 550 M-A	103040000
		FEKA VS 750 M-A	103040040
		FEKA VS 1000 M-A	103040080
		FEKA VS 1200 M-A	103040120



FEKABOX 110



FEKABOX 200

Ёмкость и насос заказываются отдельно.

МОДЕЛЬ СТАНЦИИ	КОД	МОДЕЛЬ НАСОСА	КОД	МОДЕЛЬ ШКАФА УПРАВЛЕНИЯ	КОД
FEKAFOS 280 2"	60162044	FEKA VS 550 M-NA	103040010	ED1M	60170005
		FEKA VS 550 T-NA	103040020	ED1T	108320330
		FEKA VS 750 M-NA	103040050	ED1M	60170005
		FEKA VS 750 T-NA	103040060	ED1T	108320330
		FEKA VS 1000 M-NA	103040090	ED1,5M	60170006
		FEKA VS 1000 T-NA	103040100	ED1,5T	108320340
		FEKA VS 1200 M-NA	103040130	ED1,5M	60170006
		FEKA VS 1200 T-NA	103040140	ED1,5T	108320340
		FEKA 1400 M	103010240	ED3M 40UF	60170012
		FEKA 1800 T	103010360	ED1,5T	108320340
		GRINDER 1400 M	103010440	ED3MHS	60170010
		GRINDER 1800 T	103010560	ED1,5T	108320340
		GRINDER 1000 M-NA	60141603	ED1,5M	60170006
		GRINDER 1000 T	60141602	ED1,5T	108320340
		GRINDER 1200 M-NA	60141600	ED2M	60170007
		GRINDER 1200 T	60141599	ED2,5T	108320350
		GRINDER 1600 M-NA	60141585	ED2,4M	60170009
		GRINDER 1600 T	60141588	ED2,5T	108320350
		FEKA 2015.2 M-NA	60145479	ED1,5M	60170006
		FEKA 2015.2 T-NA	60145480	ED1,5T	108320340
FEKA 2025.2 T-NA	60145481	ED2,5T	108320350		
FEKA 2030.2 T-NA	60145482	ED2,5T	108320350		



FEKAFOS 280

\* Для установки насоса FEKA 2000 необходимы опоры для FEKAFOS 280 арт. 60174311.  
Ёмкость, насосы и шкаф управления заказываются отдельно.

# ТАБЛИЦЫ ПОДБОРА

## СТАНЦИИ, НАСОСЫ И ШКАФЫ УПРАВЛЕНИЯ

МОДЕЛЬ СТАНЦИИ	КОД	МОДЕЛЬ НАСОСА	КОД	МОДЕЛЬ ШКАФА УПРАВЛЕНИЯ	КОД	МОДЕЛЬ ШКАФА УПРАВЛЕНИЯ	КОД
FEKAFOS 280 DOUBLE	60163426	FEKA VS 550 M-NA	103040010	E2D2M	60170021	E.BOX PLUS D	60163217
		FEKA VS 550 T-NA	103040020	E2D2T	108320440		
		FEKA VS 750 M-NA	103040050	E2D2M	60170021		
		FEKA VS 750 T-NA	103040060	E2D2T	108320440		
		FEKA VS 1000 M-NA	103040090	E2D3M	60170025		
		FEKA VS 1000 T-NA	103040100	E2D3T	108320450		
		FEKA VS 1200 M-NA	103040130	E2D3M	60170025		
		FEKA VS 1200 T-NA	103040140	E2D3T	108320450		
		FEKA 1400 M	103010240	E2D6M 40UF	60170023	E.BOX 2D 40UF + KIT COND. 40UF	60163217 60169268
		FEKA 1800 T	103010360	E2D3T	108320450	E.BOX PLUS D	60163217
		GRINDER 1400 M	103010440	E2D6M HS	60170024	-	-
		GRINDER 1800 T	103010560	E2D3T	108320450	E.BOX PLUS D	60163217
		GRINDER 1000 M-NA	60141603	E2D3M	60170025		
		GRINDER 1000 T	60141602	E2D3T	108320450		
		GRINDER 1200 M-NA	60141600	E2D4M	60170027		
		GRINDER 1200 T	60141599	E2D5T	108320460		
		GRINDER 1600 M-NA	60141585	E2D4,8M	60170028		
		GRINDER 1600 T	60141588	E2D5T	108320460		
FEKA VS 550 M-NA	103040010	E2D2M	60170021	E.BOX PLUS D	60163217		
FEKA VS 550 T-NA	103040020	E2D2T	108320440				
FEKA VS 750 M-NA	103040050	E2D2M	60170021				
FEKA VS 750 T-NA	103040060	E2D2T	108320440				
FEKA VS 1000 M-NA	103040090	E2D3M	60170025				
FEKA VS 1000 T-NA	103040100	E2D3T	108320450				
FEKA VS 1200 M-NA	103040130	E2D3M	60170025				
FEKA VS 1200 T-NA	103040140	E2D3T	108320450				
FEKA 1400 M	103010240	E2D6M 40UF	60170023	E.BOX 2D 40UF + KIT COND. 40UF	60163217 60169268		
FEKA 1800 T	103010360	E2D3T	108320450	E.BOX PLUS D	60163217		
GRINDER 1400 M	103010440	E2D6M HS	60170024	-	-		
GRINDER 1800 T	103010560	E2D3T	108320450	E.BOX PLUS D	60163217		
GRINDER 1000 T	60141602	E2D3T	108320450				
GRINDER 1200 T	60141599	E2D5T	108320460				
GRINDER 1600 T	60141588	E2D5T	108320460				
FEKA 2015.2 T-NA *	60145480	E2D3T	108320450				
FEKA 2025.2 T-NA *	60145481	E2D5T	108320460				
FEKA 2030.2 T-NA *	60145482	E2D5T	108320460				



FEKAFOS 280 DOUBLE



FEKAFOS 550 DOUBLE

Ёмкость, насосы и шкаф управления заказываются отдельно.

\* Для установки насоса FEKA 2000, необходим комплект суппортов FEKAFOS 280 арт. 60174311.

# ТАБЛИЦЫ ПОДБОРА

## СТАНЦИИ, НАСОСЫ И ШКАФЫ УПРАВЛЕНИЯ



FEKAFOS MAXI

МОДЕЛЬ СТАНЦИИ	КОД	МОДЕЛЬ НАСОСА	КОД	МОДЕЛЬ ШКАФА УПРАВЛЕНИЯ	КОД	МОДЕЛЬ ШКАФА УПРАВЛЕНИЯ	КОД							
FEKAFOS MAXI 1200 - DN50 FEKAFOS MAXI 1700 - DN50 FEKAFOS MAXI 2200 - DN50 FEKAFOS MAXI 3600 - DN50	60185601	FEKA VS 550 M-NA	103040010	E2D2M	60170021	E.BOX PLUS D	60163217							
		FEKA VS 550 T-NA	103040020	E2D2T	108320440									
		FEKA VS 750 M-NA	103040050	E2D2M	60170021									
		FEKA VS 750 T-NA	103040060	E2D2T	108320440									
		FEKA VS 1000 M-NA	103040090	E2D3M	60170025									
		FEKA VS 1000 T-NA	103040100	E2D3T	108320450									
	60185602	FEKA 1400 M	103010240	E2D6M 40UF	60170023	E.BOX 2D 40UF + KIT COND. 40UF	60163217 60169268							
								60185603	FEKA 1800 T	103010360	E2D3T	108320450	E.BOX PLUS D	60163217
	60185604	GRINDER 1400 M	103010440	E2D6M HS	60170024	-	-							
	GRINDER 1000 T	60141602	E2D3T	108320450	E.BOX PLUS D	60163217								
							GRINDER 1200 T							
	GRINDER 1600 T	60141588	E2D5T	108320460	E.BOX PLUS D	60163217								
							FEKA 2015.2 T-NA							
FEKA 2025.2 T-NA	60145481	E2D5T	108320460	E.BOX PLUS D	60163217									
						FEKA 2030.2 T-NA	60145482	E2D5T	108320460	E.BOX PLUS D	60163217			
60184840	FKV 65.11.4 T5 400D	60172586	E2D3T	108320450	E.BOX PLUS D							60163217		
						60185605	FKV 65 22.2 T5 400D	60171422	E2D5T	108320460	E.BOX PLUS D		60163217	
														60184841
						60184842	FKC 65 40.2 T5 400D	60171423	E2D8T	60170062	E.BOX PLUS D		60163217	
														FKC 65 22.2 T5 400D
						FKC 65 30.2 T5 400D	60176857	E2D5T	108320460	E.BOX PLUS D	60163217			
60184843	FKV 80 11.4 T5 400D	60171443	E2D3T	108320450	E.BOX PLUS D							60163217		
						60185606	FKV 80 15.4 T5 400D	60171444	E2D3T	108320450	E.BOX PLUS D		60163217	
														60184844
						60184845	FKV 80 40.4 T5 400D	60171445	E2D8T	60170062	E.BOX PLUS D		60163217	
														FKV 80 40.2 T5 400D
						FKV 80 60.2 T5 400Y/D	60171425	E2D15T SD	60170047	-	-			
													FKV 80 75.2 T5 400Y/D	60170434
						FKV 80 92.2 T5 400Y/D	60171426	E2D30T SD	60170065	-	-			
													FKV 80 110.2 T5 400Y/D	60170429
						FKC 80 15.4 T5 400D	60176796	E2D3T	108320450	E.BOX PLUS D	60163217			
FKC 80 22.4 T5 400D	60176858	E2D5T	108320460	E.BOX PLUS D	60163217									
						FKC 80 30.4 T5 400D	60176871	E2D8T	60170062	E.BOX PLUS D	60163217			
FKC 80 40.4 T5 400D	60176872	E2D8T	60170062	E.BOX PLUS D	60163217									
						FKC 80 55.4 T5 400Y/D	60176854	E2D15T SD	60170047	-	-			
FKC 80 75.4 T5 400Y/D	60176855	E2D30T SD	60170065	-	-									

Ёмкость, насосы и шкаф управления заказываются отдельно.

погружные насосы для дренажных  
и фекальных вод

# NOVAIR

## ПОГРУЖНОЙ АЭРАТОР



Погружной аэратор предназначен для аэрации бытовых стоков в небольших системах водоочистки. Также аэратор применяют для насыщения кислородом воды в прудах и рыбных фермах. Специальная конструкция аэратора NOVAIR обеспечивает оптимальное насыщение кислородом стоков на водоочистных сооружениях за счет подачи большого и плотного облака мелких пузырьков. Во избежание уничтожения присутствующих в воде микроорганизмов при запуске аэратора гидродинамические исследования специалистов DAB PUMPS специально были сконцентрированы на профиле лопастей рабочего колеса. Установка в вертикальном положении: корпус аэратора оснащен опорой. Электродвигатель охлаждается жидкостью, соприкасающейся с большой площадью поверхности его корпуса. Кабель питания защищен от попадания воды и образования протечек; устройство кабельного ввода облегчает техобслуживание аэратора и замену кабеля. Превосходная износостойкость вала двигателя из нержавеющей стали с защитной керамической втулкой поверх уплотнительных колец гарантирует продолжительный срок службы аэратора. Корпус насоса, кабельный ввод и рабочее колесо выполнены из технополимера. Аэратор оснащен двухполюсным погружным асинхронным электродвигателем с диапазоном мощности от 0,18 до 0,4 кВт со встроенной защитой от перегрузки. Ротор вращается на подшипниках увеличенного размера, заполненных смазкой на весь срок службы. Тройное сальниковое уплотнение в масляной камере защищает двигатель от попадания перекачиваемой жидкости.

**Рабочий диапазон:** подача воздуха от 2 до 17 м<sup>3</sup>/ч на глубине 20–90 см от оси впускного патрубка.

**Степень защиты:** IP68.

**Класс изоляции:** F.

**Диапазон температуры жидкости:** от 0 до 35 °С при использовании в бытовых условиях в соответствии со стандартом EN 60335-2-41.

**Перекачиваемая жидкость:** бытовые стоки из отстойника без волокнистых и твердых включений; чистая вода.

**Напряжение питания:**

1 x 220-240 В/ 50 Гц.

**Кабель питания:** H07RN8-F, 2, 5 и 10 м; может комплектоваться штепселем стандарта SCHUKO. В комплект входят прокладка и присоединительный фитинг с углом 90 градусов для вертикального забора воздуха.

МОДЕЛЬ	КОД	ЭЛЕКТРИЧЕСКИЕ ХАРАКТЕРИСТИКИ					ГИДРАВЛИЧЕСКИЕ ХАРАКТЕРИСТИКИ													ПОДАЧА ВОЗДУХА, м <sup>3</sup> /ч (л/мин)	ГЛУБИНА		ДУ НАПОРН. ПАТРУБКА (ГАЗ. РЕЗЬБА)	КАБЕЛЬ	ВЕС, кг	КОЛ-ВО НА ПАЛLETTE
		ИСТОЧНИК ПИТАНИЯ, 50 ГЦ	МАКС. МОЩН. P1, кВт	НОМ. МОЩН. P2		Ином. А	1	2	3	4	6	8	10	12	14	17,5	МАКС. см	МИН. см								
				кВт	л. с.																					
NOVAIR 200 M-NA	60168124	1X220-240 В~	0,28	0,18	0,24	1,4	Глубина, см	80	60	45	30	20							8	80	20	1"	2 м / H07RN8-F	3,5	32	
NOVAIR 200 M-NA	60169563	1X220-240 В~	0,28	0,18	0,24	1,4		80	60	45	30	20							8	80	20	1"	5 м / H07RN8-F	3,5	32	
NOVAIR 200 M-NA	60172219	1X220-240 В~	0,28	0,18	0,24	1,4		80	60	45	30	20							8	80	20	1"	10 м / H07RN8-F	3,5	32	
NOVAIR 600 M-NA	60171450	1X220-240 В~	0,63	0,40	0,54	3		90	85	75	65	57	50	42,5	34	27	20		17,5	90	20	1 ¼"	2 м / H07RN8-F	5,4	32	
NOVAIR 600 M-NA	60170247	1X220-240 В~	0,63	0,40	0,54	3		90	85	75	65	57	50	42,5	34	27	20		17,5	90	20	1 ¼"	5 м / H07RN8-F	5,4	32	
NOVAIR 600 M-NA	60170078	1X220-240 В~	0,63	0,40	0,54	3		90	85	75	65	57	50	42,5	34	27	20		17,5	90	20	1 ¼"	10 м / H07RN8-F	5,4	32	

погружные насосы для дренажных и фекальных вод





# АКСЕССУАРЫ ДЛЯ НАСОСНЫХ СТАНЦИЙ БЛОКИ И ШКАФЫ УПРАВЛЕНИЯ

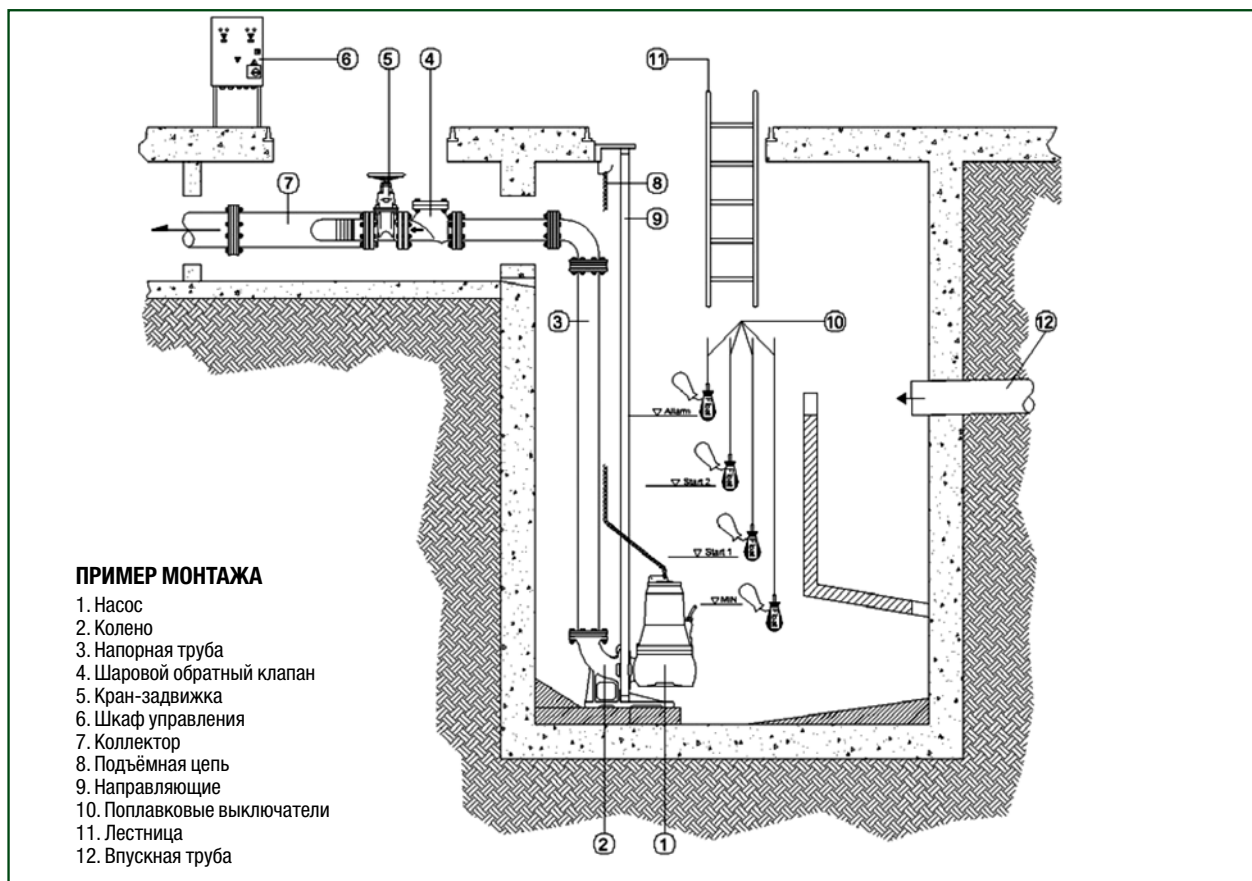

---



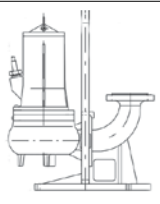

ПОПЛАВКОВЫЕ ВЫКЛЮЧАТЕЛИ	DRENAG / NOVA	GRINDER	FEKA	FK	SOCCORRER	FEKABOX / FEKAFOS	НАИМЕНОВАНИЕ		КОД
	•	•	•	•	•	•	ПОПЛАВКОВЫЙ ВЫКЛЮЧАТЕЛЬ	5 м кабель	159260030
								10 м кабель	159260040
								15 м кабель	159260050
								20 м кабель	159260070
	•	•	•	•	•	•	ПОПЛАВКОВЫЙ ВЫКЛЮЧАТЕЛЬ- ГРУША	10 м	002718000
								20 м	002718001
	•	•	•	•	•	•	ПРОТИВОВЕС ПОПЛАВКОВОГО ВЫКЛЮЧАТЕЛЯ, 300 г		002910501
			•			•	КОМПЛЕКТ ЗАЖИМОВ-ФИКСАТОРОВ КАБЕЛЯ ДЛЯ FEKA VS-VX		147121370

# АКСЕССУАРЫ

ПОДЪЕМНОЕ УСТРОЙСТВО	DRENAG / NOVA	GRINDER	FEKA	FK	FEKABOX / FEKAFOS	НАИМЕНОВАНИЕ	КОД
	•	•	•			DSD2 - ПОДЪЕМНОЕ УСТРОЙСТВО	109530060
			•			DSD2- ПОДЪЕМНОЕ УСТРОЙСТВО ДЛЯ FEKA VS-VX 550-1200	109530080
			•			КРОНШТЕЙН ПРЕДОТВРАЩЕНИЯ ВРАЩЕНИЯ ДЛЯ FEKA VS-VX 550-1200	147121490
	•					КОМПЛЕКТ ШАЙБ ДЛЯ DRENAG	147120680
		•	•			ПОДЪЕМНОЕ УСТРОЙСТВО ДЛЯ GRINDER И FEKA 2000 DN 50	60149348
			•			ПОДЪЕМНОЕ УСТРОЙСТВО ДЛЯ FEKA 2500 DN 65	109530120
			•			ПОДЪЕМНОЕ УСТРОЙСТВО ДЛЯ FEKA 6000 DN 150	109530150
			•			ПОДЪЕМНОЕ УСТРОЙСТВО ДЛЯ FEKA 8000 DN 200	60141748



ПРИСОЕДИНИТЕЛЬНЫЙ КОМПЛЕКТ	DRENAG / NOVA	GRINDER	FEKA	FK	FEKABOX / FEKAFOS	НАИМЕНОВАНИЕ	КОД
				•		DA-065 ГОРИЗОНТАЛЬНЫЙ ПРИСОЕДИНИТЕЛЬНЫЙ КОМПЛЕКТ DN65	60170310
				•		DA-V65 ПРИСОЕДИНИТЕЛЬНЫЙ КОМПЛЕКТ DN65	60167993
				•		DA-V80 ПРИСОЕДИНИТЕЛЬНЫЙ КОМПЛЕКТ DN80	60167994
				•		DA-V100 ПРИСОЕДИНИТЕЛЬНЫЙ КОМПЛЕКТ DN100	60169609
				•		DA-V150 ПРИСОЕДИНИТЕЛЬНЫЙ КОМПЛЕКТ DN150	60169610

ОПОРА	DRENAG / NOVA	GRINDER	FEKA	FK	FEKABOX / FEKAFOS	НАИМЕНОВАНИЕ	КОД
				•		ОПОРА Ø325 FK	60170329
				•		ОПОРА Ø330 FK	60170330
				•		ОПОРА Ø355 FK	60170331
				•		ОПОРА Ø400 FK	60184584

# АКСЕССУАРЫ

НАБОР КРОНШТЕЙНОВ ДЛЯ МОНТАЖА ФЕКА	DRENAG / NOVA	GRINDER	FEKA	FK	FEKABOX / FEKAFOS	НАИМЕНОВАНИЕ	КОД
					●	НАБОР КРОНШТЕЙНОВ ДЛЯ МОНТАЖА ФЕКА 2000 ДЛЯ FEKAFOS 280	60174311
					●	НАБОР КРОНШТЕЙНОВ ДЛЯ МОНТАЖА ФЕКА 2000 ДЛЯ FEKAFOS 550 DOUBLE	60174313

ЦЕПЬ	DRENAG / NOVA	GRINDER	FEKA	FK	FEKABOX / FEKAFOS	НАИМЕНОВАНИЕ	КОД
	●	●	●	●	●	ЦЕПЬ ЗМТ AISI 316 МАКС 150КГ	60171183
						ЦЕПЬ ЗМТ AISI 316 МАКС 350КГ	60178908
						ЦЕПЬ ЗМТ AISI 316 МАХ 700КГ	60171189

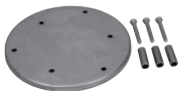

АДАПТЕРЫ	DRENAG / NOVA	GRINDER	FEKA	FK	FEKABOX / FEKAFOS	НАИМЕНОВАНИЕ	КОД
				●		АДАПТЕР ДЛЯ ЗАМЕНЫ FLYGT DN65	60169712
				●		АДАПТЕР ДЛЯ ЗАМЕНЫ FLYGT DN80	60169713
				●		АДАПТЕР ДЛЯ ЗАМЕНЫ FLYGT DN100	60169715
				●		АДАПТЕР ДЛЯ ЗАМЕНЫ FLYGT DN150	60169717
				●		АДАПТЕР ДЛЯ ЗАМЕНЫ FK65 FEKA2500	60172547
				●		АДАПТЕР ДЛЯ ЗАМЕНЫ FK80 FEKA 3000	60171768
				●		АДАПТЕР ДЛЯ ЗАМЕНЫ FK100 FEKA 4000	60171770
				●		АДАПТЕР ДЛЯ ЗАМЕНЫ FK150 FEKA 6000	60171772
				●		АДАПТЕР ДЛЯ ЗАМЕНЫ FK 65 FEKA 3000	60171774
				●		АДАПТЕР ДЛЯ ЗАМЕНЫ FK80 FEKA 4000	60171776

ОПОРНАЯ ПЛАСТИНА	DRENAG / NOVA	GRINDER	FEKA	FK	FEKABOX / FEKAFOS	НАИМЕНОВАНИЕ	КОД
		●	●			ОПОРНАЯ ПЛАСТИНА ДЛЯ : - GRINDER - FEKA 1400 - 1800 - FEKA VS	147120640

МУФТА	DRENAG / NOVA	GRINDER	FEKA	FK	FEKABOX / FEKAFOS	НАИМЕНОВАНИЕ	КОД
						МУФТА 3" ДЛЯ 3700-5500	7DIG0170
						МУФТА 4" ДЛЯ 3700-5500	7DIG0171
						МУФТА 4" ДЛЯ 8500 - 11000	7DIG0290
						МУФТА 6" ДЛЯ 8500 - 11000	7DIG0291

КОМПЛЕКТ ОТВЕТНЫХ ФЛАНЦЕВ	DRENAG / NOVA	GRINDER	FEKA	FK	FEKABOX / FEKAFOS	НАИМЕНОВАНИЕ	КОД
			●	●		КОМПЛЕКТ ФЛАНЦЕВ DN 65 PN16	60172458
			●	●		КОМПЛЕКТ ФЛАНЦЕВ DN 80 PN16	60172460
			●	●		КОМПЛЕКТ ФЛАНЦЕВ DN100 PN16	60172461

# АКСЕССУАРЫ





ШАРОВЫЙ ОБРАТНЫЙ КЛАПАН	DRENAG / NOVA	GRINDER	FEKA	FK	FEKABOX / FEKAFOS	НАИМЕНОВАНИЕ	КОД
	•		•			ШАРОВЫЙ ОБРАТНЫЙ КЛАПАН ИЗ ПВХ 1" ¼ - РЕЗЬБОВОЙ PN10	002130285
	•		•			ШАРОВЫЙ ОБРАТНЫЙ КЛАПАН ИЗ ПВХ 1" ½ - РЕЗЬБОВОЙ PN10	002130286
	•	•	•		•	ШАРОВЫЙ ОБРАТНЫЙ КЛАПАН ИЗ ПВХ 2" - РЕЗЬБОВОЙ PN10	002130287
	•	•	•	•	•	ШАРОВЫЙ ОБРАТНЫЙ КЛАПАН ИЗ ПВХ 2" 1/2- РЕЗЬБОВОЙ PN10	60171217
	•	•	•	•	•	ШАРОВЫЙ ОБРАТНЫЙ КЛАПАН ИЗ ПВХ 3" - РЕЗЬБОВОЙ PN10	60171218
	•					ШАРОВЫЙ ОБРАТНЫЙ КЛАПАН ИЗ ПВХ 1" ¼ - РЕЗЬБОВОЙ	60160625
	•					ШАРОВЫЙ ОБРАТНЫЙ КЛАПАН 1" ½ - РЕЗЬБОВОЙ	60160626
	•	•	•		•	ШАРОВЫЙ ОБРАТНЫЙ КЛАПАН 2" - РЕЗЬБОВОЙ	60160627
	•		•	•		ШАРОВЫЙ ОБРАТНЫЙ КЛАПАН 2" ½ - РЕЗЬБОВОЙ	60160628
		•	•		•	DN50 ШАРОВЫЙ ОБРАТНЫЙ КЛАПАН	60160629
			•	•	•	DN65 ШАРОВЫЙ ОБРАТНЫЙ КЛАПАН	60160630
			•	•		DN 80 ШАРОВЫЙ ОБРАТНЫЙ КЛАПАН	60160631
			•	•		DN100 ШАРОВЫЙ ОБРАТНЫЙ КЛАПАН	60160632
			•	•		DN 150 ШАРОВЫЙ ОБРАТНЫЙ КЛАПАН	60160633
			•			DN200 ШАРОВЫЙ ОБРАТНЫЙ КЛАПАН	60160634

КОМПЛЕКТ ПРЕДОТВРАЩЕНИЯ ОБРАТНОГО ПОТОКА	DRENAG / NOVA	GRINDER	FEKA	FK	FEKABOX / FEKAFOS	НАИМЕНОВАНИЕ	КОД
	•	•	•		•	КОМПЛЕКТ ПРЕДОТВРАЩЕНИЯ ОБРАТНОГО ПОТОКА	538860000

ЗАДВИЖКИ	DRENAG / NOVA	GRINDER	FEKA	FK	FEKABOX / FEKAFOS	НАИМЕНОВАНИЕ	КОД
			•		•	ЗАДВИЖКА DN 50	60163811
			•	•	•	ЗАДВИЖКА DN 65	60163812
			•	•	•	ЗАДВИЖКА DN 80	60163813
			•	•	•	ЗАДВИЖКА DN 100	60163814
			•	•	•	ЗАДВИЖКА DN 150	60163815
			•		•	ЗАДВИЖКА DN 200	60163816

погружные насосы для дренажных и фекальных вод

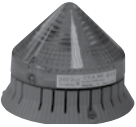
# АКСЕССУАРЫ

СИГНАЛИЗАТОРЫ И БЛОКИ УПРАВЛЕНИЯ	DRENAG/NOVA	GRINDER	FEKA	FK	FEKAVOX/FEKAFOS	НАИМЕНОВАНИЕ	КОД
	•	•	•			БЛОК УПРАВЛЕНИЯ AS 1 С/СИГНАЛИЗАТОРОМ	108310000
	•	•	•	•	•	СИГНАЛИЗАТОР ЗВУКОВОЙ, 230 В, 50 Гц	002789002
						СИГНАЛИЗАТОР ЗВУКОВОЙ, 24 В, 50 Гц	002789000
				•		СИГНАЛИЗАТОР ЗВУКОВОЙ И СВЕТОВОЙ SOCCORRER	60113217
	•	•	•	•		ЛАМПА МИГАЮЩАЯ СИГНАЛЬНАЯ, 230 В, 5 Вт, 50/60 Гц	60169271

БЛОК ЗАЩИТЫ И УПРАВЛЕНИЯ	DRENAG/NOVA	GRINDER	FEKA	FK	FEKAVOX/FEKAFOS	НАИМЕНОВАНИЕ	КОД
	•		•			БЛОК УПРАВЛЕНИЯ MDN (ТОЛЬКО ДЛЯ НАСОСНЫХ СТАНЦИЙ НАСОСАМИ DRENAG/FEKA 1400M)	108300030

ДАТЧИК УРОВНЯ	DRENAG/NOVA	GRINDER	FEKA	FK	FEKAVOX/FEKAFOS	НАИМЕНОВАНИЕ	КОД
	•	•	•	•		ДАТЧИК УРОВНЯ 0-5 м С КАБЕЛЕМ 20 м ДЛЯ ШКАФА УПРАВЛЕНИЯ E-Box	60114675

# E.BOX

## БЛОК УПРАВЛЕНИЯ И ЗАЩИТЫ



e.box plus D



e.box basic

**e.box plus** – блок управления для защиты и автоматического управления 1-2 погружными насосами в дренажных и канализационных системах бытового, гражданского или промышленного назначения.

**e.box basic** – блок управления для защиты и автоматического управления 1-2 погружными насосами в дренажных и канализационных системах бытового, гражданского или промышленного назначения.

### Напряжение питания:

**e.box plus** 1 x 230 В / 3 x 230 В - 3 x 400 В.  
(автоматический выбор)

**e.box basic** 1x 230 В.

**Частота:** 50–60 Гц.

### Номинальная мощность насосов:

**e.box plus** 5,5 кВт + 5,5 кВт

**e.box basic** 2,2 кВт + 2,2 кВт

**Максимальный ток:** 12 А + 12 А.

**Пусковой конденсатор:** комплект поставляется отдельно.

### Температура окружающей среды:

от -10 °С до + 40 °С.

**Температура хранения:** от -25 °С до + 55 °С.

**Относительная влажность воздуха:** 90% при 20 °С.

**Максимальная высота установки:** 1000 метров над уровнем моря.

**Степень защиты:** IP 55.

Конструктивное исполнение шкафа по стандарту EN 60335-1.

**D CONNECT** АКСЕССУАРЫ  
СТР. 252

МОДЕЛЬ	КОД	ИСТОЧНИК ПИТАНИЯ, 50 Гц	ПУСК	НОМ. МОЩН. P2		МАКС. ТОК, А	ДИСПЛЕЙ
				кВт x2	л. с. x2		
<b>E.BOX BASIC 230/50-60</b>	60163214	1 X 230 В	ПРЯМОЙ	2,2	3	12+12	-
<b>E.BOX PLUS 230-400V/50-60</b>	60163215	1 X 230 В	ПРЯМОЙ	2,2	3	12+12	●
		3 X 230 В		3	4		
		3 X 400 В		5,5	7,5		
<b>E.BOX BASIC D 230/50-60</b>	60163216	1 X 230 В	ПРЯМОЙ	2,2	3	12+12	-
<b>E.BOX PLUS D 230-400V/50-60</b>	60163217	1 X 230 В	ПРЯМОЙ	2,2	3	12+12	●
		3 X 230 В		3	4		
		3 X 400 В		5,5	7,5		

## ДИСПЛЕЙ



Благодаря меню настройки установка блоков, оснащенных дисплеем, становится гораздо проще.

Управление также упрощается благодаря отображаемому режиму работы в реальном времени и набору дополнительных функций, таких как защита от заклинивания дренажных насосов, архив ошибок, выбор языка и защита настроек паролем.



### С ФУНКЦИЕЙ ДРЕНАЖА/ЗАПОЛНЕНИЯ

Идеальное решение для управления канализационными насосными станциями, для автоматической работы систем дренажа или заполнения емкостей при сборе дождевой воды и сточных вод.

- В шкаф подключаются поплавки грушевидной или стандартной формы (не более 5 шт- 2 или 3 на включение-отключение насосов, 2 для аварийной сигнализации)
- Работает по датчику уровня (0–10 В/4–20 мА)
- Меняет порядок включения насосов при каждом новом запуске, через каждые 24 часа или заданный интервал времени.

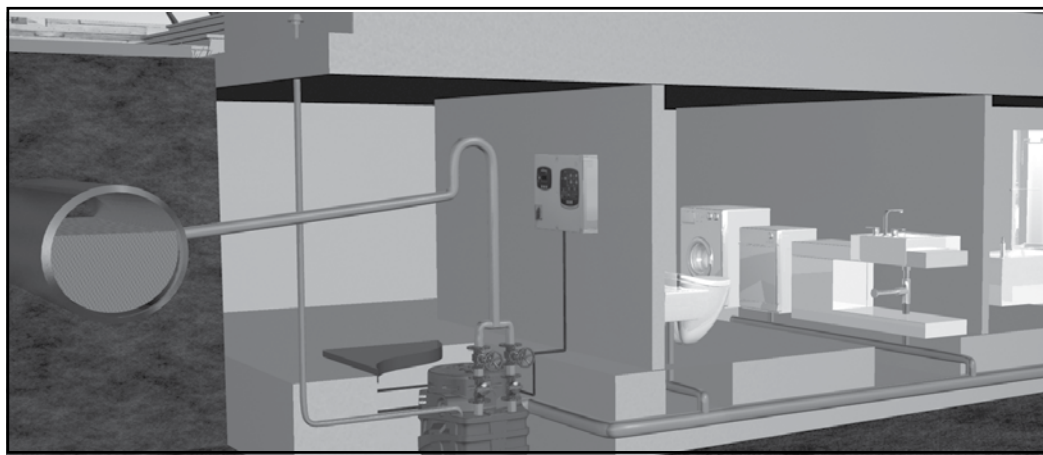

### АКСЕССУАРЫ

	НАИМЕНОВАНИЕ	КОД	
	ПОПЛАВКОВЫЙ ВЫКЛЮЧАТЕЛЬ	кабель 5 м	159260030
		кабель 10 м	159260040
		кабель 15 м	159260050
		кабель 20 м	159260070
	ПОПЛАВКОВЫЙ ВЫКЛЮЧАТЕЛЬ-ГРУША	10 м	002718000
		20 м	002718001
	ДАТЧИК УРОВНЯ 0-5 м С КАБЕЛЕМ 20 м ДЛЯ ШКАФА УПРАВЛЕНИЯ E-Box	60114675	

	НАИМЕНОВАНИЕ	КОД
	КОМПЛЕКТ ПУСКОВЫХ КОНДЕНСАТОРОВ 40 МКФ	60169268
	КОМПЛЕКТ ПУСКОВЫХ КОНДЕНСАТОРОВ 30 МКФ	60169269
	КОМПЛЕКТ ПУСКОВЫХ КОНДЕНСАТОРОВ 20 МКФ	60169270
	ЛАМПА МИГАЮЩАЯ СИГНАЛЬНАЯ, 230 В, 5 Вт, 50/60 ГЦ	60169271
	ДАТЧИК ДАВЛЕНИЯ 16 БАР (FOR B. SETS WITH CONTR. PANEL E-BOX).	60116837

погружные насосы для дренажных и фекальных вод



# ПОДБОР БЛОКА УПРАВЛЕНИЯ И ЗАЩИТЫ - E-BOX

## ТАБЛИЦА ПОДБОРА - NOVA/DRENAG + БЛОК УПРАВЛЕНИЯ

МОДЕЛЬ НАСОСА	КОД	ИСТОЧНИК ПИТАНИЯ	P1 МАКС. МОЩНОСТЬ	кВт	Л.С.	IN A	ПУСК
NOVA 600 M-NA - SV	103002754	1x230 В~	0,8	0,55	0,75	3,4	ПРЯМОЙ
NOVA 600 T-NA - SV	103005814	3x400 В~	0,8	0,55	0,75	1,6	ПРЯМОЙ
DRENAG 1000 M-NA	103041010	1x230 В~	1,29	1	1,36	6	ПРЯМОЙ
DRENAG 1000 T-NA	103041020	3x400 В~	1,18	1	1,36	2,43	ПРЯМОЙ
DRENAG 1200 M-NA	103041050	1x230 В~	1,85	1,2	1,6	7,5	ПРЯМОЙ
DRENAG 1200 T-NA	103041060	3x400 В~	1,65	1,2	1,6	3,24	ПРЯМОЙ
DRENAG 1600 T-NA	60141711	3x400 В~	1,6	1,1	1,5	3	ПРЯМОЙ
DRENAG 2000 T-NA	60141712	3x400 В~	2	1,4	1,9	4,1	ПРЯМОЙ
DRENAG 2500 T-NA	60141713	3x400 В~	3,1	1,8	2,4	5,3	ПРЯМОЙ
DRENAG 3000 T-NA	60141714	3x400 В~	3,5	2,2	2,9	6,2	ПРЯМОЙ
DRENAG 1400 M	103010040	1x230 В~	2	1,1	1,5	9,2	ПРЯМОЙ

МОДЕЛЬ			
E-BOX BASIC 230/50-60	E-BOX PLUS 230-400V/50-60	E-BOX BASIC D 230/50-60	E-BOX PLUS D 230-400V/50-60
60163214	60163215	60163216	60163217
•	•	•	•
	•		•
•	•	•	•
	•		•
•	•	•	•
	•		•
	•		•
	•		•
	•		•
	•		•
•*	•*	•*	•*

Требуется конденсатор 40µF 60169268

## ТАБЛИЦА ПОДБОРА - GRINDER + БЛОК УПРАВЛЕНИЯ

МОДЕЛЬ НАСОСА	КОД	ИСТОЧНИК ПИТАНИЯ	P1 МАКС. МОЩНОСТЬ	кВт	Л.С.	IN A	ПУСК
GRINDER 1000 M-NA	60141603	1x220-240 В~	1,5	1	1,3	8	ПРЯМОЙ
GRINDER 1000 T	60141602	3x400 В~	1,6	1	1,3	2,8	ПРЯМОЙ
GRINDER 1200 T	60141599	3x400 В~	2,7	1,5	2	4,7	ПРЯМОЙ
GRINDER 1600 T	60141588	3x400 В~	3,3	1,8	2,4	5,8	ПРЯМОЙ
GRINDER 1800 T	103010560	3x400 В~	2	1,5	2	3,8	ПРЯМОЙ

МОДЕЛЬ			
E-BOX BASIC 230/50-60	E-BOX PLUS 230-400V/50-60	E-BOX BASIC D 230/50-60	E-BOX PLUS D 230-400V/50-60
60163214	60163215	60163216	60163217
•	•	•	•
	•		•
	•		•
	•		•
	•		•

## ТАБЛИЦА ПОДБОРА - FEKA + БЛОК УПРАВЛЕНИЯ

МОДЕЛЬ НАСОСА	КОД	ИСТОЧНИК ПИТАНИЯ	P1 МАКС. МОЩНОСТЬ	кВт	Л.С.	IN A	ПУСК
FEKA 600 M-NA - SV	103002784	1x220-240 В~	1	0,55	0,75	4,3	ПРЯМОЙ
FEKA 600 T-NA - SV	103005824	3x400 В~	1	0,55	0,75	1,7	ПРЯМОЙ
FEKA VS 550 M-NA	103040010	1x220 - 240 В~	0,92	0,55	0,75	4,2	ПРЯМОЙ
FEKA VS 550 T-NA	103040020	3x400 В~	0,90	0,55	0,75	1,64	ПРЯМОЙ
FEKA VS 750 M-NA	103040050	1x220 - 240 В~	1,11	0,75	1	5,13	ПРЯМОЙ
FEKA VS 750 T-NA	103040060	3x400 В~	1,03	0,75	1	1,94	ПРЯМОЙ
FEKA VS 1000 M-NA	103040090	1x220 - 240 В~	1,46	1	1,36	6,63	ПРЯМОЙ
FEKA VS 1000 T-NA	103040100	3x400 В~	1,37	1	1,36	2,51	ПРЯМОЙ

МОДЕЛЬ			
E-BOX BASIC 230/50-60	E-BOX PLUS 230-400V/50-60	E-BOX BASIC D 230/50-60	E-BOX PLUS D 230-400V/50-60
60163214	60163215	60163216	60163217
•	•	•	•
	•		•
•	•	•	•
	•		•
•	•	•	•
	•		•
•	•	•	•
	•		•

# ПОДБОР БЛОКА УПРАВЛЕНИЯ И ЗАЩИТЫ - E-BOX

## ТАБЛИЦА ПОДБОРА - FEKA + блок управления

МОДЕЛЬ НАСОСА	КОД	ИСТОЧНИК ПИТАНИЯ	P1 МАКС. МОЩНОСТЬ	кВт	Л.С.	In A	ПУСК
FEKA VS 1200 M-NA	103040130	1X220 - 240 В~	1,93	1,2	1,6	8,63	ПРЯМОЙ
FEKA VS 1200 T-NA	103040140	3X400 В~	1,86	1,2	1,6	3,44	ПРЯМОЙ
FEKA 1800 T	103010360	3X400 V	1,9	1,5	2	3,7	ПРЯМОЙ
FEKA 2015.2 MNA	60145479	1X230 В~	1,6	1,1	1,5	8	ПРЯМОЙ
FEKA 2015.2 TNA	60145480	3X400 В~	1,5	1,1	1,5	2,8	ПРЯМОЙ
FEKA 2025.2 TNA	60145481	3X400 В~	2,2	1,8	2,4	4,1	ПРЯМОЙ
FEKA 2030.2 TNA	60145482	3X400 В~	3,3	2,2	3	5,6	ПРЯМОЙ
FEKA 2508.4M-NA	60141722	1X230 В~	0,9	0,6	0,8	4,6	ПРЯМОЙ
FEKA 2508.4T	60141723	3X400 В~	0,8	0,6	0,8	1,5	ПРЯМОЙ
FEKA 2515.4T	60141724	3X400 В~	1,2	1,1	1,5	3,3	ПРЯМОЙ
FEKA 2500.4T	103018080	3X400 В~	2,8	1,4	1,9	4,9	ПРЯМОЙ
FEKA 2515.2T	60141726	3X400 В~	1,9	1,1	1,5	3,3	ПРЯМОЙ
FEKA 2500.2T	103018000	3X400 В~	2,8	1,8	2,4	4,7	ПРЯМОЙ
FEKA 2700.2T	103018040	3X400 В~	3	2,18	2,9	5,7	ПРЯМОЙ
FEKA 1400 M	103010240	1X220 - 240 В~	1,8	1,1	1,5	8,5	ПРЯМОЙ

МОДЕЛЬ			
E.BOX BASIC 230/50-60	E.BOX PLUS 230-400V/50-60	E.BOX BASIC D 230/50-60	E.BOX PLUS D 230-400V/50-60
60163214	60163215	60163216	60163217
•	•	•	•
	•		•
	•		•
•	•	•	•
	•		•
	•		•
•	•	•	•
	•		•
	•		•
	•		•
	•		•
•*	•*	•*	•*

\* Требуется конденсатор 40uF 60169268

## ТАБЛИЦА ПОДБОРА - FKV + блок управления

МОДЕЛЬ НАСОСА	КОД	ИСТОЧНИК ПИТАНИЯ	P1 МАКС. МОЩНОСТЬ	кВт	Л.С.	In A
FKV 65.11.4 T5 400D	60172586	3 x 400 В~	1,3	1,1	1,5	3,3
FKV 65 22.2 T5 400D	60171422	3 x 400 В~	2,5	2,2	3,0	4,8
FKV 65 30.2 T5 400D	60170389	3 x 400 В~	3,3	3,0	4,0	5,7
FKV 65 40.2 T5 400D	60171423	3 x 400 В~	4,6	4,0	5,5	7,5
FKV 80 11.4 T5 400D	60171443	3 x 400 В~	1,3	1,1	1,5	3,5
FKV 80 15.4 T5 400D	60171444	3 x 400 В~	1,8	1,5	2,0	3,8
FKV 80 22.4 T5 400D	60170418	3 x 400 В~	2,5	2,2	3,0	4,7
FKV 80 40.4 T5 400D	60171445	3 x 400 В~	4,5	4,0	5,5	8,6
FKV 80 40.2 T5 400D	60171424	3 x 400 В~	4,6	4,0	5,5	7,7
FKV 100 30.4 T5 400D	60171446	3 x 400 В~	3,5	3,0	4,0	8,0
FKV 100 40.4 T5 400D	60171447	3 x 400 В~	4,5	4,0	5,5	8,9

МОДЕЛЬ			
E.BOX BASIC 230/50-60	E.BOX PLUS 230-400V/50-60	E.BOX BASIC D 230/50-60	E.BOX PLUS D 230-400V/50-60
60163214	60163215	60163216	60163217
	•		•
	•		•
	•		•
	•		•
	•		•
	•		•
	•		•
	•		•
	•		•
	•		•
	•		•
	•		•
	•		•

Для насосов с мощностью более 5,5 кВт или с запуском по схеме "звезда/треугольник" см. Шкафы управления ED.

## ТАБЛИЦА ПОДБОРА - FKS + блок управления

МОДЕЛЬ НАСОСА	КОД	ИСТОЧНИК ПИТАНИЯ	P1 МАКС. МОЩНОСТЬ	кВт	Л.С.	In A
FKS 65 22.2 T5	60176795	3x400 V DOL	2,6	2,2	3	4,8
FKS 65 30.2 T5	60176857	3x400 V DOL	3,4	3	4,1	5,8
FKS 80 15.4 T5	60176796	3x400 V DOL	1,8	1,5	2,1	3,5
FKS 80 22.4 T5	60176858	3x400 V DOL	2,6	2,2	3	4,7
FKS 80 30.4 T5	60176871	3x400 V DOL	3,6	3	4,1	7,6
FKS 80 40.4 T5	60176872	3x400 V DOL	4,7	4	5,5	8,9
FKS 100 15.4 T5	60176859	3x400 V DOL	1,8	1,5	2,1	3,9
FKS 100 22.4 T5	60176860	3x400 V DOL	2,6	2,2	3	4,7
FKS 100 30.4 T5	60176873	3x400 V DOL	3,7	3	4,1	7,7
FKS 100 40.4 T5	60176874	3x400 V DOL	4,4	4	5,5	8,6
FKS 150 30.4 T5	60177074	3x400 V DOL	3,7	3	4,1	7,8
FKS 150 40.4 T5	60176875	3x400 V DOL	4,5	4	5,5	8,7

МОДЕЛЬ			
E.BOX BASIC 230/50-60	E.BOX PLUS 230-400V/50-60	E.BOX BASIC D 230/50-60	E.BOX PLUS D 230-400V/50-60
60163214	60163215	60163216	60163217
	•		•
	•		•
	•		•
	•		•
	•		•
	•		•
	•		•
	•		•
	•		•
	•		•
	•		•
	•		•
	•		•

Для насосов с мощностью более 4 кВт или с запуском по схеме "звезда/треугольник" см. Шкафы управления ED.

# ШКАФЫ УПРАВЛЕНИЯ

## ED ШКАФ УПРАВЛЕНИЯ ДЛЯ ОДНОГО НАСОСА



Корпус шкафа управления сделан из негорючего пластика, поставляется с кронштейном для монтажа на стену. Шкаф управления защищает насос от перегрузки, короткого замыкания и имеет функцию ручного перезапуска.

Модели ED3M, ED3MHS, от ED2,5 до ED30T SD позволяют подключить встроенные в обмотки статора термоконтакты для защиты от перегрузки электродвигателя при их наличии. Модели ED3MHS и ED2, 4MHS имеют дополнительный встроенный конденсатор для увеличения пускового момента.

### В корпус встроены:

- Выключатель питания, расположенный за закрываемой крышкой
- Клеммы для подключения элементов управления
- Кнопка для ручного управления (1-фазная версия)
- Амперметрическая защита
- Тумблер управления на передней панели
- Ручной режим – 0 – Автоматический режим
- Индикатор работы насосов
- Индикатор напряжения

### Напряжение питания:

230V 1~ ± 10%

400V 3~ ± 10%

Частота: 50-60 Гц.

### Температура окружающей среды:

от -10 °C до +40 °C.

### Температура хранения:

-25 °C + 55 °C.

### Относительная влажность воздуха:

50% при 40 °C MAX (90% при 20 °C).

### Степень защиты: IP55.

Конструктивное исполнение шкафа по стандарту EN 60204-1 и EN 60439-1.

МОДЕЛЬ	КОД	ИСТОЧНИК ПИТАНИЯ	ПУСК	P2 НОМИНАЛ. МОЩНОСТЬ		МАКС. ТОК ДВИГАТЕЛЯ А	ЗАЩИТА ОТ ПЕРЕГРУЗКИ
				кВт	Л.С.		
ED0,1M	60169998	1X220-240 В~	ПРЯМОЙ	0,1	0,1	1	0,63-1А
ED0,3M	60170001	1X220-240 В~	ПРЯМОЙ	0,2	0,3	2	1-1,6А
ED0,75M	60170003	1X220-240 В~	ПРЯМОЙ	0,6	0,75	4	2,5-4А
ED1M	60170005	1X220-240 В~	ПРЯМОЙ	0,7	1	6	4-6,3А
ED1,5M	60170006	1X220-240 В~	ПРЯМОЙ	1,1	1,5	10	6,3-10А
ED2M	60170007	1X220-240 В~	ПРЯМОЙ	1,5	2	14	9-14А
ED2,4M	60170009	1X220-240 В~	ПРЯМОЙ	1,8	2,4	18	13-18А
ED3MHS / 40UF+250UF	60170010	1X220-240 В~	ПРЯМОЙ	2,2	3	10	6,3-10А
ED3M / 40UF	60170012	1X220-240 В~	ПРЯМОЙ	2,2	3	10	6,3-10А
ED0,08T	60170013	3X400 В~	ПРЯМОЙ	0,1	0,08	1	0,4-0,63А
ED0,5T	60170015	3X400 В~	ПРЯМОЙ	0,4	0,5	2	1-1,6А
ED1T	108320330	3X400 В~	ПРЯМОЙ	0,7	1	3	1,6-2,5А
ED1,5T	108320340	3X400 В~	ПРЯМОЙ	1,1	1,5	4	2,5-4А
ED2,5T	108320350	3X400 В~	ПРЯМОЙ	1,8	2,5	6	4-6,3А
ED4T	60170054	3X400 В~	ПРЯМОЙ	2,9	4	10	6,3-10А
ED8T	60170055	3X400 В~	ПРЯМОЙ	5,9	8	14	9-14А
ED11T	60170056	3X400 В~	ПРЯМОЙ	8,1	11	18	13-18А
ED14T	60170057	3X400 В~	ПРЯМОЙ	10,3	14	23	17-23А
ED15T	60170058	3X400 В~	ПРЯМОЙ	11,0	15	32	25-32А
ED7,5T SD	108320840	3X400/690 В~	Y/Δ	5,5	7,5	14	9-14А
ED15T SD	60170075	3X400/690 В~	Y/Δ	11,0	15	23	17-23А
ED20T SD	60170059	3X400/690 В~	Y/Δ	14,7	20	32	23-32А
ED25T SD	60170060	3X400/690 В~	Y/Δ	18,4	25	40	30-40А
ED30T SD	60170061	3X400/690 В~	Y/Δ	22,1	30	50	37-50А

## АКСЕССУАРЫ

	<p><b>РЕЛЕ ДЛЯ ПОДКЛЮЧЕНИЯ ДАТЧИКА ОБНАРУЖЕНИЯ ВЛАГИ В МАСЛЯНОЙ КАМЕРЕ В ШКАФ УПРАВЛЕНИЯ</b></p>	<p>60172920</p>
--	--------------------------------------------------------------------------------------------------	-----------------

\* Шкафы управления, в которые можно установить реле для подключения датчика обнаружения влаги в масляной камере дополнительно.

\*\* Шкафы управления, в которых реле для подключения датчика обнаружения влаги в масляной камере установлено в стандартной комплектации.

# ШКАФЫ УПРАВЛЕНИЯ

## E2D ШКАФ УПРАВЛЕНИЯ ДЛЯ ДВУХ НАСОСОВ



Корпус шкафа управления сделан из негорючего пластика. Модели E2D50TSD и E2D60TSD поставляются в металлическом корпусе. Шкаф управления защищает насосы от перегрузки, короткого замыкания и имеет функцию ручного перезапуска.

Модели E2D6M, E2D6MHS, от E2D5T до E2D60T SD позволяют подключить встроенные в обмотки статора термоконтакты для защиты от перегрузки электродвигателя при их наличии. Модели E2D6MHS имеют дополнительный встроенный конденсатор для увеличения пускового момента.

### В корпус встроены:

- Выключатель питания, расположенный за закрываемой крышкой
- Клеммы для подключения элементов управления
- Кнопка для ручного управления (1-фазная версия)
- Амперометрическая защита
- Тумблер управления на передней панели
- Ручной режим - 0 - Автоматический режим
- Индикатор работы насосов
- Индикатор напряжения

### Напряжение питания:

230V 1~ ± 10%

400V 3~ ± 10%

Частота: 50-60 Гц.

### Температура окружающей среды:

от -10 °C до +40 °C.

### Температура хранения:

-25 °C + 55 °C.

### Относительная влажность воздуха:

50% при 40 °C MAX (90% при 20 °C).

### Степень защиты: IP55.

Конструктивное исполнение шкафа по стандарту EN 60204-1 и UNI EN 60439/-1.

МОДЕЛЬ	КОД	ИСТОЧНИК ПИТАНИЯ	ПУСК	P2 НОМИНАЛ. МОЩНОСТЬ		МАКС. ТОК ДВИГАТЕЛЯ А	ЗАЩИТА ОТ ПЕРЕГРУЗКИ
				кВт	Л.С.		
E2D0,6M	60170017	1X220-240 В~	ПРЯМОЙ	0,2	0,3	2	1-1,6А
E2D1,5M	60170019	1X220-240 В~	ПРЯМОЙ	0,6	0,75	4	2,5-4А
E2D2M	60170021	1X220-240 В~	ПРЯМОЙ	0,7	1	6	4-6,3А
E2D6M / 40UF	60170023	1X220-240 В~	ПРЯМОЙ	2,2	3	10	6,3-10А
E2D6MHS / 40UF+250UF	60170024	1X220-240 В~	ПРЯМОЙ	2,2	3	10	6,3-10А
E2D3M	60170025	1X220-240 В~	ПРЯМОЙ	1,1	1,5	10	6,3-10А
E2D4M	60170027	1X220-240 В~	ПРЯМОЙ	1,5	2	16	10-16А
E2D4,8M	60170028	1X220-240 В~	ПРЯМОЙ	1,8	2,4	20	16-20А
E2D2T	108320440	3X400 В~	ПРЯМОЙ	0,7	1	3	1,6-2,5А
E2D3T	108320450	3X400 В~	ПРЯМОЙ	1,1	1,5	4	2,5-4А
E2D5T	108320460	3X400 В~	ПРЯМОЙ	1,8	2,5	6	4-6,3А
E2D8T	60170062	3X400 В~	ПРЯМОЙ	2,9	4	10	6,3-10А
E2D15T	60170046	3X400 В~	ПРЯМОЙ	5,5	7,5	16	10-16А
E2D22T	60170063	3X400 В~	ПРЯМОЙ	8,1	11	20	16-20А
E2D28T	60170064	3X400 В~	ПРЯМОЙ	10,3	14	25	20-25А
E2D30T	108320750	3X400 В~	ПРЯМОЙ	11,0	15	32	25-32А
E2D15T SD	60170047	3X400/690 В~	Y/Δ	5,5	7,5	16	10-16А
E2D30T SD	60170065	3X400/690 В~	Y/Δ	11,0	15	25	18-25А
E2D40T SD	60170066	3X400/690 В~	Y/Δ	14,7	20	32	23-32А
E2D50T SD	60170067	3X400/690 В~	Y/Δ	18,4	25	45	32-45А
E2D60T SD	60170068	3X400/690 В~	Y/Δ	22,1	30	63	40-63А

## АКСЕССУАРЫ

	<b>РЕЛЕ ДЛЯ ПОДКЛЮЧЕНИЯ ДАТЧИКА ОБНАРУЖЕНИЯ ВЛАГИ В МАСЛЯНОЙ КАМЕРЕ В ШКАФ УПРАВЛЕНИЯ</b>	60172920
--	-------------------------------------------------------------------------------------------	----------

\* Шкафы управления, в которые можно установить реле для подключения датчика обнаружения влаги в масляной камере дополнительно.

\*\* Шкафы управления, в которых реле для подключения датчика обнаружения влаги в масляной камере установлено в стандартной комплектации.

# ШКАФЫ УПРАВЛЕНИЯ

## ЕЗД ШКАФ УПРАВЛЕНИЯ ДЛЯ ТРЕХ НАСОСОВ



Корпус шкафа управления сделан из негорючего пластика. Модели ЕЗД22,5ТSD поставляются в металлическом корпусе. Шкаф управления защищает насосы от перегрузки, короткого замыкания и имеет функцию ручного перезапуска. Модели ЕЗД9М, ЕЗД6МHS, от ЕЗД12Т до ЕЗД90Т SD позволяют подключить встроенные в обмотки статора термоконтакты для защиты от перегрузки электродвигателя при их наличии. Модели ЕЗД9МHS имеют дополнительный встроенный конденсатор для увеличения пускового момента.

### В корпус встроены:

- Выключатель питания, расположенный за закрываемой крышкой
- Клеммы для подключения элементов управления
- Кнопка для ручного управления (1-фазная версия)
- Амперометрическая защита
- Тумблер управления на передней панели
- Ручной режим – 0 – Автоматический режим
- Индикатор работы насосов
- Индикатор напряжения

### Напряжение питания:

230V 1~ ± 10%

400V 3~ ± 10%

Частота: 50-60 Гц.

### Температура окружающей среды:

от -10 °С до +40 °С.

### Температура хранения:

-25 °С + 55 °С.

### Относительная влажность воздуха:

50% при 40 °С MAX (90% при 20 °С).

### Степень защиты: IP55.

Конструктивное исполнение шкафа по стандарту EN 60204-1 и UNI EN 60439/-1.

МОДЕЛЬ	КОД	ИСТОЧНИК ПИТАНИЯ	ПУСК	P2 НОМИНАЛ. МОЩНОСТЬ		МАКС. ТОК ДВИГАТЕЛЯ А	ЗАЩИТА ОТ ПЕРЕГРУЗКИ
				кВт	Л.С.		
ЕЗД0,9М	60170030	1Х220-240 В~	ПРЯМОЙ	0,2	0,3	2	1-1,6А
ЕЗД2,25М	60170032	1Х220-240 В~	ПРЯМОЙ	0,6	0,75	4	2,5-4А
ЕЗД3М	60170033	1Х220-240 В~	ПРЯМОЙ	0,7	1	6	4-6,3А
ЕЗД9М / 40UF	60170035	1Х220-240 В~	ПРЯМОЙ	2,2	3	10	6,3-10А
ЕЗД9МHS / 40UF+250UF	60170037	1Х220-240 В~	ПРЯМОЙ	2,2	3	10	6,3-10А
ЕЗД4,5М	60170039	1Х220-240 В~	ПРЯМОЙ	1,1	1,5	10	6,3-10А
ЕЗД6М	60170041	1Х220-240 В~	ПРЯМОЙ	1,5	2	14	9-14А
ЕЗД7,2М	60170042	1Х220-240 В~	ПРЯМОЙ	1,8	2,4	18	13-18А
ЕЗД3Т	108330440	3Х400 В~	ПРЯМОЙ	0,7	1	3	1,6-2,5А
ЕЗД4,5Т	108330450	3Х400 В~	ПРЯМОЙ	1,1	1,5	4	2,5-4А
ЕЗД7,5Т	60115082	3Х400 В~	ПРЯМОЙ	1,8	2,5	6	4-6,3А
ЕЗД12Т	60170069	3Х400 В~	ПРЯМОЙ	2,9	4	10	6,3-10А
ЕЗД22,5Т	60170070	3Х400 В~	ПРЯМОЙ	5,5	7,5	14	9-14А
ЕЗД33Т	60170071	3Х400 В~	ПРЯМОЙ	8,1	11	18	13-18А
ЕЗД42Т	60170049	3Х400 В~	ПРЯМОЙ	10,3	14	23	17-23А
ЕЗД45Т	60170050	3Х400 В~	ПРЯМОЙ	11,0	15	32	25-32А
ЕЗД22,5Т SD	60170051	3Х400/690 В~	У/Δ	5,5	7,5	14	9-14А
ЕЗД45Т SD	60170072	3Х400/690 В~	У/Δ	11,0	15	23	17-23А
ЕЗД60Т SD	60170073	3Х400/690 В~	У/Δ	14,7	20	32	23-32А
ЕЗД75Т SD	60170074	3Х400/690 В~	У/Δ	18,4	25	40	30-40А
ЕЗД90Т SD	60170052	3Х400/690 В~	У/Δ	22,1	30	50	37-50А

# ШКАФЫ УПРАВЛЕНИЯ

## ТАБЛИЦА ПОДБОРА - NOVA + ШКАФ УПРАВЛЕНИЯ

МОДЕЛЬ НАСОСА	КОД	ИСТОЧНИК ПИТАНИЯ	P1 МАКС. МОЩНОСТЬ	кВт	Л.С.	IN A	ПУСК	ШКАФ УПРАВЛЕНИЯ ДЛЯ			МОДЕЛЬ	КОД
								1 НАСОСА	2 НАСОСОВ	3 НАСОСОВ		
NOVA 180 M-NA - SV	103002694	1x230 В~	0,19	0,2	0,28	0,9	ПРЯМОЙ	•			ED0,1M	60169998
									•		E2D0,6M	60170017
										•	E3D0,9M	60170030
NOVA 200 M-NA - SV	103002704	1x230 В~	0,35	0,22	0,3	1,5	ПРЯМОЙ	•			ED0,3M	60170001
									•		E2D0,6M	60170017
										•	E3D0,9M	60170030
NOVA 600 M-NA - SV	103002754	1x230 В~	0,8	0,55	0,75	3,4	ПРЯМОЙ	•			ED0,75M	60170003
									•		E2D1,5M	60170019
										•	E3D2,25M	60170032
NOVA 600 T-NA - SV	103005814	3x400 В~	0,8	0,55	0,75	1,6	ПРЯМОЙ	•			ED1T	108320330
									•		E2D2T	108320440
										•	E3D3T	108330440

## ТАБЛИЦА ПОДБОРА - DRENAG + ШКАФ УПРАВЛЕНИЯ

МОДЕЛЬ НАСОСА	КОД	ИСТОЧНИК ПИТАНИЯ	P1 МАКС. МОЩНОСТЬ	кВт	Л.С.	IN A	ПУСК	ШКАФ УПРАВЛЕНИЯ ДЛЯ			МОДЕЛЬ	КОД
								1 НАСОСА	2 НАСОСОВ	3 НАСОСОВ		
DRENAG 1000 M-NA	103041010	1x230 В~	1,29	1	1,36	6	ПРЯМОЙ	•			ED1M	60170005
									•		E2D2M	60170021
										•	E3D3M	60170033
DRENAG 1000 T-NA	103041020	3x400 В~	1,18	1	1,36	2,43	ПРЯМОЙ	•			ED1T	108320330
									•		E2D2T	108320440
										•	E3D3T	108330440
DRENAG 1200 M-NA	103041050	1x230 В~	1,85	1,2	1,6	7,5	ПРЯМОЙ	•			ED1,5M	60170006
									•		E2D3M	60170025
										•	E3D4,5M	60170039
DRENAG 1200 T-NA	103041060	3x400 В~	1,65	1,2	1,6	3,24	ПРЯМОЙ	•			ED1,5T	108320340
									•		E2D3T	108320450
										•	E3D4,5T	108330450
DRENAG 1400 M	103010040	1x230 В~	2	1,1	1,5	9,2	ПРЯМОЙ	•			ED3M 40uF	60170012
									•		E2D6M 40uF	60170023
										•	E3D9M 40uF	60170035
DRENAG 1800 T	103010160	3x400 В~	2,3	1,5	2	4,4	ПРЯМОЙ	•			ED2,5T	108320350
									•		E2D5T	108320460
										•	E3D7,5T	60115082
DRENAG 1600 T-NA	60141711	3x400 В~	1,6	1,1	1,5	3	ПРЯМОЙ	•			ED1,5T	108320340
									•		E2D3T	108320450
										•	E3D4,5T	108330450
DRENAG 2000 T-NA	60141712	3x400 В~	2	1,4	1,9	4,1	ПРЯМОЙ	•			ED2,5T	108320350
									•		E2D5T	108320460
										•	E3D7,5T	60115082
DRENAG 2500 T-NA	60141713	3x400 В~	3,1	1,8	2,4	5,3	ПРЯМОЙ	•			ED2,5T	108320350
									•		E2D5T	108320460
										•	E3D7,5T	60115082
DRENAG 3000 T-NA	60141714	3x400 В~	3,5	2,2	2,9	6,2	ПРЯМОЙ	•			ED2,5T	108320350
									•		E2D5T	108320460
										•	E3D7,5T	60115082

# ШКАФЫ УПРАВЛЕНИЯ

## ТАБЛИЦА ПОДБОРА - GRINDER + ШКАФ УПРАВЛЕНИЯ

МОДЕЛЬ НАСОСА	КОД	ИСТОЧНИК ПИТАНИЯ	P1 МАКС. МОЩНОСТЬ	кВт	Л.С.	IN A	ПУСК
<b>GRINDER 1000 M-NA</b>	60141603	1X220-240 В~	1,5	1	1,3	8	ПРЯМОЙ
<b>GRINDER 1000 T</b>	60141602	3X400 В~	1,6	1	1,3	2,8	ПРЯМОЙ
<b>GRINDER 1200 M-NA</b>	60141600	1X220-240 В~	2,8	1,5	2	12,7	ПРЯМОЙ
<b>GRINDER 1200 T</b>	60141599	3X400 В~	2,7	1,5	2	4,7	ПРЯМОЙ
<b>GRINDER 1600 M-NA</b>	60141585	1X220-240 В~	3,8	1,8	2,4	16,8	ПРЯМОЙ
<b>GRINDER 1600 T</b>	60141588	3X400 В~	3,3	1,8	2,4	5,8	ПРЯМОЙ
<b>GRINDER 1400 M</b>	103010440	1X220-240 В~	1,95	1,1	1,5	8,7	ПРЯМОЙ
<b>GRINDER 1800 T</b>	103010560	3X400 В~	2	1,5	2	3,8	ПРЯМОЙ

ШКАФ УПРАВЛЕНИЯ ДЛЯ			МОДЕЛЬ	КОД
1 НАСОСА	2 НАСОСОВ	3 НАСОСОВ		
•			<b>ED1,5M</b>	60170006
	•		<b>E2D3M</b>	60170025
		•	<b>E3D4,5M</b>	60170039
•			<b>ED1,5T</b>	108320340
	•		<b>E2D3T</b>	108320450
		•	<b>E3D4,5T</b>	108330450
•			<b>ED2M</b>	60170007
	•		<b>E2D4M</b>	60170027
		•	<b>E3D6M</b>	60170041
•			<b>ED2,5T</b>	108320350
	•		<b>E2D5T</b>	108320460
		•	<b>E3D7,5T</b>	60115082
•			<b>ED2,4M</b>	60170009
	•		<b>E2D4,8M</b>	60170028
		•	<b>E3D7,2M</b>	60170042
•			<b>ED2,5T</b>	108320350
	•		<b>E2D5T</b>	108320460
		•	<b>E3D7,5T</b>	60115082
•			<b>ED3MHS</b>	60170010
	•		<b>E2D6M HS</b>	60170024
		•	<b>E3D9M HS</b>	60170037
•			<b>ED1,5T</b>	108320340
	•		<b>E2D3T</b>	108320450
		•	<b>E3D4,5T</b>	108330450

## ТАБЛИЦА ПОДБОРА - FEKA + ШКАФ УПРАВЛЕНИЯ

МОДЕЛЬ НАСОСА	КОД	ИСТОЧНИК ПИТАНИЯ	P1 МАКС. МОЩНОСТЬ	кВт	Л.С.	IN A	ПУСК
<b>FEKA 600 M-NA - SV</b>	103002784	1X220-240 В~	1	0,55	0,75	4,3	ПРЯМОЙ
<b>FEKA 600 T-NA - SV</b>	103005824	3X400 В~	1	0,55	0,75	1,7	ПРЯМОЙ

ШКАФ УПРАВЛЕНИЯ ДЛЯ			МОДЕЛЬ	КОД
1 НАСОСА	2 НАСОСОВ	3 НАСОСОВ		
•			<b>ED1M</b>	60170005
	•		<b>E2D2M</b>	60170021
		•	<b>E3D3M</b>	60170033
•			<b>ED1T</b>	108320330
	•		<b>E2D2T</b>	108320440
		•	<b>E3D3T</b>	108330440

погружные насосы для дренажных и фекальных вод

# ШКАФЫ УПРАВЛЕНИЯ

## ТАБЛИЦА ПОДБОРА - ФЕКА + ШКАФ УПРАВЛЕНИЯ

МОДЕЛЬ НАСОСА	КОД	ИСТОЧНИК ПИТАНИЯ	P1 МАКС. МОЩНОСТЬ	кВт	Л.С.	IN A	ПУСК	ШКАФ УПРАВЛЕНИЯ ДЛЯ			МОДЕЛЬ	КОД
								1 НАСОСА	2 НАСОСОВ	3 НАСОСОВ		
FEKA VS 550 M-NA	103040010	1X220-240 В~	927	0,55	0,75	4,2	ПРЯМОЙ	•			ED1M	60170005
									•		E2D2M	60170021
										•	E3D3M	60170033
FEKA VS 550 T-NA	103040020	3X400 В~	900	0,55	0,75	1,64	ПРЯМОЙ	•			ED1T	108320330
									•		E2D2T	108320440
										•	E3D3T	108330440
FEKA VS 750 M-NA	103040050	1X220-240 В~	1111	0,75	1	5,13	ПРЯМОЙ	•			ED1M	60170005
									•		E2D2M	60170021
										•	E3D3M	60170033
FEKA VS 750 T-NA	103040060	3X400 В~	1038	0,75	1	1,94	ПРЯМОЙ	•			ED1T	108320330
									•		E2D2T	108320440
										•	E3D3T	108330440
FEKA VS 1000 M-NA	103040090	1X220-240 В~	1469	1	1,36	6,63	ПРЯМОЙ	•			ED1,5M	60170006
									•		E2D3M	60170025
										•	E3D4,5M	60170039
FEKA VS 1000 T-NA	103040100	3X400 В~	1374	1	1,36	2,51	ПРЯМОЙ	•			ED1,5T	108320340
									•		E2D3T	108320450
										•	E3D4,5T	108330450
FEKA VS 1200 M-NA	103040130	1X220-240 В~	1936	1,2	1,6	8,63	ПРЯМОЙ	•			ED1,5M	60170006
									•		E2D3M	60170025
										•	E3D4,5M	60170039
FEKA VS 1200 T-NA	103040140	3X400 В~	1865	1,2	1,6	3,44	ПРЯМОЙ	•			ED1,5T	108320340
									•		E2D3T	108320450
										•	E3D4,5T	108330450
FEKA 1400 M	103010240	1X220-240 В~	1,8	1,1	1,5	8,5	ПРЯМОЙ	•			ED3M 40UF	60170012
									•		E2D6M 40uF	60170023
										•	E3D9M 40uF	60170035
FEKA 1800 T	103010360	3X400 В~	1,9	1,5	2	3,7	ПРЯМОЙ	•			ED1,5T	108320340
									•		E2D3T	108320450
										•	E3D4,5T	108330450
FEKA 2015.2 MNA	60145479	1X230 В~	1,6	1,1	1,5	8	ПРЯМОЙ	•			ED1,5M	60170006
									•		E2D3M	60170025
										•	E3D4,5M	60170039
FEKA 2015.2 TNA	60145480	3X400 В~	1,5	1,1	1,5	2,8	ПРЯМОЙ	•			ED1,5T	108320340
									•		E2D3T	108320450
										•	E3D4,5T	108330450
FEKA 2025.2 TNA	60145481	3X400 В~	2,2	1,8	2,4	4,1	ПРЯМОЙ	•			ED2,5T	108320350
									•		E2D5T	108320460
										•	E3D7,5T	60115082
FEKA 2030.2 TNA	60145482	3X400 В~	3,3	2,2	3	5,6	ПРЯМОЙ	•			ED2,5T	108320350
									•		E2D5T	108320460
										•	E3D7,5T	60115082



# ШКАФЫ УПРАВЛЕНИЯ

## ТАБЛИЦА ПОДБОРА - ФЕКА + ШКАФ УПРАВЛЕНИЯ

МОДЕЛЬ НАСОСА	КОД	ИСТОЧНИК ПИТАНИЯ	P1 МАКС. МОЩНОСТЬ	кВт	Л.С.	IN A	ПУСК	ШКАФ УПРАВЛЕНИЯ ДЛЯ			МОДЕЛЬ	КОД
								1 НАСОСА	2 НАСОСОВ	3 НАСОСОВ		
FEKA 2508.4M-NA	60141722	1X230 В~	0,9	0,6	0,8	4,6	ПРЯМОЙ	•			ED1M	60170005
									•		E2D2M	60170021
										•	E3D3M	60170033
FEKA 2508.4T	60141723	3X400 В~	0,8	0,6	0,8	1,5	ПРЯМОЙ	•			ED1T	108320330
									•		E2D2T	108320440
										•	E3D3T	108330440
FEKA 2515.4T	60141724	3X400 В~	1,2	1,1	1,5	3,3	ПРЯМОЙ	•			ED1,5T	108320340
									•		E2D3T	108320450
										•	E3D4,5T	108330450
FEKA 2500.4T	103018080	3X400 В~	2,8	1,4	1,9	4,9	ПРЯМОЙ	•			ED2,5T	108320350
									•		E2D5T	108320460
										•	E3D7,5T	60115082
FEKA 2515.2T	60141726	3X400 В~	1,9	1,1	1,5	3,3	ПРЯМОЙ	•			ED1,5T	108320340
									•		E2D3T	108320450
										•	E3D4,5T	108330450
FEKA 2500.2T	103018000	3X400 В~	2,8	1,8	2,4	4,7	ПРЯМОЙ	•			ED2,5T	108320350
									•		E2D5T	108320460
										•	E3D7,5T	60115082
FEKA 2700.2T	103018040	3X400 В~	3	2,18	2,9	5,7	ПРЯМОЙ	•			ED2,5T	108320350
									•		E2D5T	108320460
										•	E3D7,5T	60115082
FEKA 6200.4T	103019050	3X400 В~	15,8	14,9	19,9	30	Y/Δ	•			ED20T SD	60170059
									•		E2D40T SD	60170066
										•	E3D60T SD	60170073
FEKA 6250.4T	103019060	3X400 В~	24	18,5	24,7	40	Y/Δ	•			ED30T SD	60170061
									•		E2D60T SD	60170068
										•	E3D90T SD	60170052
FEKA 6300.4T	103019070	3X400 В~	23	21	28	45	Y/Δ	•			ED30T SD	60170061
									•		E2D60T SD	60170068
										•	E3D90T SD	60170052
FEKA 8150. 6T	60141737	3X400 В~	11,2	8,5	11,3	22	Y/Δ	•			ED15T SD	60170075
									•		E2D30T SD	60170065
										•	E3D45T SD	60170072
FEKA 8200. 6T	60141738	3X400 В~	13,4	11,4	15,2	27	Y/Δ	•			ED20T SD	60170059
									•		E2D40T SD	60170066
										•	E3D60T SD	60170073
FEKA 8250. 6T	60141739	3X400 В~	17	13,5	18	36	Y/Δ	•			ED25T SD	60170060
									•		E2D50T SD	60170067
										•	E3D75T SD	60170074
FEKA 8300. 6T	60141740	3X400 В~	22	19,3	25,7	46	Y/Δ	•			ED30T SD	60170061
									•		E2D60T SD	60170068
										•	E3D90T SD	60170052

# ШКАФЫ УПРАВЛЕНИЯ

## ТАБЛИЦА ПОДБОРА - FKV + ШКАФ УПРАВЛЕНИЯ

МОДЕЛЬ НАСОСА	КОД	ИСТОЧНИК ПИТАНИЯ	P1 МАКС. МОЩНОСТЬ	кВт	Л.С.	IN A	ПУСК	ШКАФ УПРАВЛЕНИЯ ДЛЯ			МОДЕЛЬ	КОД
								1 НАСОСА	2 НАСОСОВ	3 НАСОСОВ		
FKV 65.11.4 T5 400D	60172586	3 x 400 В~	1,3	1,1	1,5	3,3	ПРЯМОЙ	•			ED1,5T	108320340
									•		E2D3T	108320450
										•	E3D4,5T	108330450
FKV 65 22.2 T5 400D	60171422	3 x 400 В~	2,5	2,2	3,0	4,8	ПРЯМОЙ	•			ED2,5T	108320350
									•		E2D5T	108320460
										•	E3D7,5T	60115082
FKV 65 30.2 T5 400D	60170389	3 x 400 В~	3,3	3,0	4,0	5,7	ПРЯМОЙ	•			ED2,5T	108320350
									•		E2D5T	108320460
										•	E3D7,5T	60115082
FKV 65 40.2 T5 400D	60171423	3 x 400 В~	4,6	4,0	5,5	7,5	ПРЯМОЙ	•			ED4T	60170054
									•		E2D8T	60170062
										•	E3D12T	60170069
FKV 80 11.4 T5 400D	60171443	3 x 400 В~	1,3	1,1	1,5	3,5	ПРЯМОЙ	•			ED1,5T	108320340
									•		E2D3T	108320450
										•	E3D4,5T	108330450
FKV 80 15.4 T5 400D	60171444	3 x 400 В~	1,8	1,5	2,0	3,8	ПРЯМОЙ	•			ED1,5T	108320340
									•		E2D3T	108320450
										•	E3D4,5T	108330450
FKV 80 22.4 T5 400D	60170418	3 x 400 В~	2,5	2,2	3,0	4,7	ПРЯМОЙ	•			ED2,5T	108320350
									•		E2D5T	108320460
										•	E3D7,5T	60115082
FKV 80 40.4 T5 400D	60171445	3 x 400 В~	4,5	4,0	5,5	8,6	ПРЯМОЙ	•			ED4T	60170054
									•		E2D8T	60170062
										•	E3D12T	60170069
FKV 80 40.2 T5 400D	60171424	3 x 400 В~	4,6	4,0	5,5	7,7	ПРЯМОЙ	•			ED4T	60170054
									•		E2D8T	60170062
										•	E3D12T	60170069
FKV 80 60.2 T5 400Y/D	60171425	3 x 400 В~	6,9	6,0	8,2	11,7	Y/D	•			ED7,5T SD	108320840
									•		E2D15T SD	60170047
										•	E3D22,5T SD	60170051
FKV 80 75.2 T5 400Y/D	60170434	3 x 400 В~	8,3	7,5	10,2	13,7	Y/D	•			ED7,5T SD	108320840
									•		E2D15T SD	60170047
										•	E3D22,5T SD	60170051
FKV 80 92.2 T5 400Y/D	60171426	3 x 400 В~	10,2	9,2	12,5	18,0	Y/D	•			ED15T SD	60170075
									•		E2D30T SD	60170065
										•	E3D45T SD	60170072
FKV 80 110.2 T5 400Y/D	60170429	3 x 400 В~	12,1	11,0	15,0	21,0	Y/D	•			ED15T SD	60170075
									•		E2D30T SD	60170065
										•	E3D45T SD	60170072
FKV 100 30.4 T5 400D	60171446	3 x 400 В~	3,5	3,0	4,0	8,0	ПРЯМОЙ	•			ED4T	60170054
									•		E2D8T	60170062
										•	E3D12T	60170069
FKV 100 40.4 T5 400D	60171447	3 x 400 В~	4,5	4,0	5,5	8,9	ПРЯМОЙ	•			ED4T	60170054
									•		E2D8T	60170062
										•	E3D12T	60170069
FKV 100 55.4 T5 400Y/D	60171448	3 x 400 В~	6,2	5,5	7,5	11,3	Y/D	•			ED7,5T SD	108320840
									•		E2D15T SD	60170047
										•	E3D22,5T SD	60170051
FKV 100 75.4 T5 400Y/D	60170428	3 x 400 В~	8,3	7,5	10,0	14,3	Y/D	•			ED15T SD	60170075
									•		E2D30T SD	60170065
										•	E3D45T SD	60170072

погружные насосы для дренажных и фекальных вод

# ШКАФЫ УПРАВЛЕНИЯ

## ТАБЛИЦА ПОДБОРА - ФКС + ШКАФ УПРАВЛЕНИЯ

МОДЕЛЬ НАСОСА	КОД	ИСТОЧНИК ПИТАНИЯ	P1 МАКС. МОЩНОСТЬ	кВт	Л.С.	IN A	ПУСК	ШКАФ УПРАВЛЕНИЯ ДЛЯ			МОДЕЛЬ	КОД
								1 НАСОСА	2 НАСОСОВ	3 НАСОСОВ		
FKC 65 22.2 T5	60176795	3x400V~	2,6	2,2	3,0	4,8	ПРЯМОЙ	•			ED2,5T	108320350
									•		E2D5T	108320460
										•	E3D7,5T	60115082
FKC 65 30.2 T5	60176857	3x400V~	3,4	3,0	4,1	5,8	ПРЯМОЙ	•			ED2,5T	108320350
									•		E2D5T	108320460
										•	E3D7,5T	60115082
FKC 80 15.4 T5	60176796	3x400V~	1,8	1,5	2,1	3,5	ПРЯМОЙ	•			ED1,5T	108320340
									•		E2D3T	108320450
										•	E3D4,5T	108330450
FKC 80 22.4 T5	60176858	3x400V~	2,6	2,2	3,0	4,7	ПРЯМОЙ	•			ED2,5T	108320350
									•		E2D5T	108320460
										•	E3D7,5T	60115082
FKC 80 30.4 T5	60176871	3x400V~	3,6	3,0	4,1	7,6	ПРЯМОЙ	•			ED4T	60170054
									•		E2D8T	60170062
										•	E3D12T	60170069
FKC 80 40.4 T5	60176872	3x400V~	4,7	4,0	5,5	8,9	ПРЯМОЙ	•			ED4T	60170054
									•		E2D8T	60170062
										•	E3D12T	60170069
FKC 80 55.4 T5	60176854	3x400V~	6,3	5,5	7,5	8,6	У/Δ	•			ED7,5T SD	108320840
									•		E2D15T SD	60170047
										•	E3D22,5T SD	60170051
FKC 80 75.4 T5	60176855	3x400V~	8,1	7,5	10,3	14,1	У/Δ	•			ED15T SD	60170075
									•		E2D30T SD	60170065
										•	E3D45T SD	60170072
FKC 100 15.4 T5	60176859	3x400V~	1,8	1,5	2,1	3,9	ПРЯМОЙ	•			ED2,5T	108320350
									•		E2D5T	108320460
										•	E3D7,5T	60115082
FKC 100 22.4 T5	60176860	3x400V~	2,6	2,2	3,0	4,7	ПРЯМОЙ	•			ED2,5T	108320350
									•		E2D5T	108320460
										•	E3D7,5T	60115082
FKC 100 30.4 T5	60176873	3x400V~	3,7	3,0	4,1	7,7	ПРЯМОЙ	•			ED4T	60170054
									•		E2D8T	60170062
										•	E3D12T	60170069
FKC 100 40.4 T5	60176874	3x400V~	4,4	4,0	5,5	8,6	ПРЯМОЙ	•			ED4T	60170054
									•		E2D8T	60170062
										•	E3D12T	60170069
FKC 100 55.4 T5	60176850	3x400V~	6,1	5,5	7,5	11,4	У/Δ	•			ED7,5T SD	108320840
									•		E2D15T SD	60170047
										•	E3D22,5T SD	60170051
FKC 100 75.4 T5	60176851	3x400V~	8,4	7,5	10,3	14,6	У/Δ	•			ED15T SD	60170075
									•		E2D30T SD	60170065
										•	E3D45T SD	60170072
FKC 150 30.4 T5	60177074	3x400V~	3,7	3,0	4,1	7,8	ПРЯМОЙ	•			ED4T	60170054
									•		E2D8T	60170062
										•	E3D12T	60170069
FKC 150 40.4 T5	60176875	3x400V~	4,5	4,0	5,5	8,7	ПРЯМОЙ	•			ED4T	60170054
									•		E2D8T	60170062
										•	E3D12T	60170069
FKC 150 55.4 T5	60176852	3x400V~	6,0	5,5	7,5	11,3	ПРЯМОЙ	•			ED7,5T SD	108320840
									•		E2D15T SD	60170047
										•	E3D22,5T SD	60170051
FKC 150 75.4 T5	60176853	3x400V~	8,4	7,5	10,3	14,7	ПРЯМОЙ	•			ED15T SD	60170075
									•		E2D30T SD	60170065
										•	E3D45T SD	60170072

погружные насосы для дренажных и фекальных вод

НОВАЯ ЛИНЕЙКА

СКОРО  
В ПРОДАЖЕ

# S4

МАКСИМАЛЬНАЯ  
ПРОЧНОСТЬ  
И ЭФФЕКТИВНОСТЬ



РАСХОД: до 22,2 м<sup>3</sup>/ч  
НАПОР: до 427 м



DABPUMPS.COM



**DAB**<sup>®</sup>  
WATER • TECHNOLOGY

# СКВАЖИННЫЕ НАСОСЫ И ПОГРУЖНЫЕ ЭЛЕКТРОДВИГАТЕЛИ ДЛЯ СКВАЖИННЫХ НАСОСОВ



СКАЧАЙТЕ  
ТЕХНИЧЕСКИЙ КАТАЛОГ



## IDEA

4" ВИХРЕВЫЕ ПОГРУЖНЫЕ СКВАЖИННЫЕ НАСОСЫ

D1

СТР. 244



## DIVER - DIVER HF

5" ПОГРУЖНЫЕ МНОГОСТУПЕНЧАТЫЕ НАСОСЫ

A9

СТР. 245



## PULSAR

5" ПОГРУЖНЫЕ МНОГОСТУПЕНЧАТЫЕ НАСОСЫ

D3

СТР. 247



## PULSAR DRY

5" ПОГРУЖНЫЕ МНОГОСТУПЕНЧАТЫЕ НАСОСЫ

D3

СТР. 248



## DIVER 6

6" ПОГРУЖНЫЕ МНОГОСТУПЕНЧАТЫЕ НАСОСЫ

DF

СТР. 249



## DIVERTRON

6" ПОГРУЖНЫЕ МНОГОСТУПЕНЧАТЫЕ НАСОСЫ СО ВСТРОЕННОЙ АВТОМАТИКОЙ

AA EZ

СТР. 249



## MICRA HS

3" ПОГРУЖНЫЕ СКВАЖИННЫЕ НАСОСЫ С ПРЕОБРАЗОВАТЕЛЕМ ЧАСТОТЫ

F4

СТР. 250

НОВАЯ  
МОДЕЛЬ



## MICRA

3" ПОГРУЖНЫЕ СКВАЖИННЫЕ НАСОСЫ

D4

СТР. 251



## CS4

ВОДОЗАПОЛНЕННЫЙ ДВИГАТЕЛЬ  
4" ПОГРУЖНЫЕ СКВАЖИННЫЕ НАСОСЫ

D6

СТР. 252



## CS4

МАСЛОЗАПОЛНЕННЫЙ ДВИГАТЕЛЬ  
4" ПОГРУЖНЫЕ СКВАЖИННЫЕ НАСОСЫ

D6

СТР. 253



## S4

ВОДОЗАПОЛНЕННЫЙ ДВИГАТЕЛЬ  
4" ПОГРУЖНЫЕ СКВАЖИННЫЕ НАСОСЫ

D2

СТР. 255



## S4

МАСЛОЗАПОЛНЕННЫЙ ДВИГАТЕЛЬ  
4" ПОГРУЖНЫЕ СКВАЖИННЫЕ НАСОСЫ

D2

СТР. 257



## 4GG

4" ПОГРУЖНЫЕ ЭЛЕКТРОДВИГАТЕЛИ ДЛЯ СКВАЖИННЫХ НАСОСОВ

E1

СТР. 261



## 4GX

4" ПОГРУЖНЫЕ ЭЛЕКТРОДВИГАТЕЛИ ДЛЯ СКВАЖИННЫХ НАСОСОВ

F1

СТР. 262



## 4TW

4" ПОГРУЖНЫЕ ЭЛЕКТРОДВИГАТЕЛИ ДЛЯ СКВАЖИННЫХ НАСОСОВ

E2

СТР. 263



## 40L

4" ПОГРУЖНЫЕ ЭЛЕКТРОДВИГАТЕЛИ ДЛЯ СКВАЖИННЫХ НАСОСОВ

E3

СТР. 264



## SS6

6" ПОГРУЖНЫЕ СКВАЖИННЫЕ НАСОСЫ

DK

СТР. 265



## SS7

7" ПОГРУЖНЫЕ СКВАЖИННЫЕ НАСОСЫ

EY

СТР. 272



## SS8

8" ПОГРУЖНЫЕ СКВАЖИННЫЕ НАСОСЫ

DU

СТР. 274



## SS10

10" ПОГРУЖНЫЕ СКВАЖИННЫЕ НАСОСЫ

DW

СТР. 276



## SMC6

6" ПОГРУЖНЫЕ СКВАЖИННЫЕ НАСОСЫ

DK

СТР. 277



## SMC8

8" ПОГРУЖНЫЕ СКВАЖИННЫЕ НАСОСЫ

DU

СТР. 279



## SMC10

10" ПОГРУЖНЫЕ СКВАЖИННЫЕ НАСОСЫ

DW

СТР. 282



## SMC12

12" ПОГРУЖНЫЕ СКВАЖИННЫЕ НАСОСЫ

DY

СТР. 284



## 6GF - 6GX

6" ПОГРУЖНЫЕ ЭЛЕКТРОДВИГАТЕЛИ ДЛЯ СКВАЖИННЫХ НАСОСОВ

E4

СТР. 285



## TR6

6" ПОГРУЖНЫЕ ЭЛЕКТРОДВИГАТЕЛИ ДЛЯ СКВАЖИННЫХ НАСОСОВ

CW

СТР. 286



## TR8

8" ПОГРУЖНЫЕ ЭЛЕКТРОДВИГАТЕЛИ ДЛЯ СКВАЖИННЫХ НАСОСОВ

CX

СТР. 287



## TR10

10" ПОГРУЖНЫЕ ЭЛЕКТРОДВИГАТЕЛИ ДЛЯ СКВАЖИННЫХ НАСОСОВ

CY

СТР. 288



## TR12

12" ПОГРУЖНЫЕ ЭЛЕКТРОДВИГАТЕЛИ ДЛЯ СКВАЖИННЫХ НАСОСОВ

CZ

СТР. 289



## АКСЕССУАРЫ

СТР. 292

# IDEA

## 4" ВИХРЕВЫЕ ПОГРУЖНЫЕ СКВАЖИННЫЕ НАСОСЫ



ОДНОФАЗНЫЙ



ТРЕХФАЗНЫЙ

Погружной скважинный насос с одним вихревым рабочим колесом (Idea 75-100) или двумя вихревыми рабочими колесами (Idea 150) для установки в скважинах 4" или больше. Предназначены для использования в скважинах, колодцах или накопительных емкостях бытовых систем водоснабжения и полива.

Корпус насоса и опора двигателя – чугун. Рабочее колесо – латунь.

Вал двигателя и сетчатый фильтр – нержавеющая сталь.

Комплектуются двухполюсным асинхронным электродвигателем из нержавеющей стали, охлаждаемым перекачиваемой жидкостью.

Ротор вращается на подшипниках увеличенного размера, обеспечивающих низкий уровень шума и длительный срок службы двигателя. Торцевое уплотнение – графит/оксид алюминия. **В версию с однофазным электродвигателем встроена защита от перегрузки и пусковой конденсатор установлен в прочном, электрически изолированном корпусе из пластмассы высокой плотности. Для защиты трехфазного электродвигателя следует обеспечить защиту от перегрузки, соответствующую действующим нормам.**



**Степень защиты:** IP 68.

**Класс изоляции:** F.

**Диапазон температуры жидкости:** от 0° С до +35°С.

**Макс. кол-во запусков:** 20 в час.

**Макс. глубина погружения:** 20 м.

**Монтаж:** в скважинах размером 4" или больше, колодцах или емкостях, в вертикальном положении.

**Перекачиваемая жидкость:** чистая, без твердых или абразивных включений, не вязкая, химически нейтральная, по характеристикам близкая к воде.

**Съемный кабель питания H07RN-F** длиной 15 м.

Поставляется с нейлоновым тросом длиной 15 м.

\*Программа DAB «ПРЕМИУМ СЕРВИС».

МОДЕЛЬ	КОД	ЭЛЕКТРИЧЕСКИЕ ХАРАКТЕРИСТИКИ							ГИДРАВЛИЧЕСКИЕ ХАРАКТЕРИСТИКИ (n ~ 2800 об/мин)								
		ИСТОЧНИК ПИТАНИЯ	P1 МАКС. МОЩНОСТЬ кВт	P2 НОМИНАЛ. МОЩНОСТЬ		In А	КОНДЕНСАТОР		Q м³/ч л/мин	0,4	0,6	0,9	1,2	1,5	1,8	2,1	2,4
				кВт	л.с.		мкФ	Vc									
IDEA 75 M	60122482	1x230 В ~	0,8	0,55	0,75	4	16	450	H (м)	7	10	15	20	25	30	35	40
IDEA 100 M	60122483	1x230 В ~	1,1	0,75	1	4,7	20	450		39	37	32	27,6	22,5	17,6	12,2	6,8
IDEA 150 M	60133713	1x230 В ~	2,2	1	1,5	10,5	35	450		52	48,3	41,4	34,6	28	21,2	14,4	7,3
IDEA 75 T	60122353	3x400 В ~	0,65	0,55	0,75	1,5	-	-		90	81	70	60	48	35	22	10
IDEA 100T	60122354	3x400 В ~	1,1	0,75	1	2,3	-	-		39	37	32	27,6	22,5	17,6	12,2	6,8
IDEA 150T	60140605	3x400 В ~	2,5	1	1,5	4,3	-	-		52	48,3	41,4	34,6	28	21,2	14,4	7,3
										90	81	70	60	48	35	22	10

# DIVER - DIVER HF

## 5" ПОГРУЖНЫЕ МНОГООРУБЕНЧАТЫЕ НАСОСЫ

CB<sup>(1)</sup>

<sup>(1)</sup>Необходим для однофазных моделей

Насосы DIVER предназначены для бытовых систем водоснабжения из колодцев и накопительных емкостей, характеризуются низким уровнем шума. Многоступенчатая гидравлическая часть расположена на валу электродвигателя, охлаждаемого перекачиваемой жидкостью. Рабочие колеса и диффузоры из технополимера, усиленного стекловолокном с износостойким упорным кольцом из нержавеющей стали. Корпус насоса, присоединительный патрубков, всасывающая решетка и вал двигателя изготовлены из нержавеющей стали AISI 304.

Опора двигателя – латунь. Для защиты электродвигателя от попадания перекачиваемой жидкости используется торцевое уплотнение карбид кремния/карбид кремния со стороны гидравлики и сальник со стороны электродвигателя. Насосы комплектуются асинхронным электродвигателем, охлаждаемым перекачиваемой жидкостью. Для обеспечения низкого уровня шума и длительного срока службы ротор вращается на подшипниках увеличенного размера, заполненных смазкой на весь срок службы. По запросу поставляется пусковой конденсаторный блок для моделей с однофазным электродвигателем, имеющий встроенную защиту от перегрузки. Для защиты трехфазного электродвигателя следует обеспечить защиту от перегрузки, соответствующую действующим нормам. Модели в однофазном исполнении могут быть укомплектованы встроенным поплавковым выключателем для автоматической работы.

Степень защиты: IP 68.

Класс изоляции: F.

Напряжение питания:

1 x 230 В / 50 Гц

3 x 230 В / 50 Гц и 3 x 400 В / 50 Гц.

Кабель питания: съемный кабель H07RN-F длиной 10 м.

АКСЕССУАРЫ  
СТР. 292

## DIVER

МОДЕЛЬ	КОД	ЭЛЕКТРИЧЕСКИЕ ХАРАКТЕРИСТИКИ				ГИДРАВЛИЧЕСКИЕ ХАРАКТЕРИСТИКИ (n ≈ 2800 об/мин)										РЕЗЬБА	ВЕС кг
		ИСТОЧНИК ПИТАНИЯ	P1 МАКС. МОЩНОСТЬ кВт	P2 НОМИНАЛ. МОЩНОСТЬ кВт	л.с.	In А	Q М³/ч л/мин	0	0,6	1,2	1,8	2,4	3	3,6	4,2		
DIVER 75 M-A	60121469	1x230 В~	0,85	0,55	0,75	4,6	39	35	33	30	26	22	18	14	9	1"¼	9
DIVER 75 M-NA	60121655	1x230 В~	0,85	0,55	0,75	4,6	39	35	33	30	26	22	18	14	9	1"¼	9
DIVER 75 T-NA	60121656	3x230 В~	0,8	0,55	0,75	2,9	39	35	33	30	26	22	18	14	9	1"¼	9
DIVER 75 T-NA	60121657	3x400 В~	0,8	0,55	0,75	1,7	39	35	33	30	26	22	18	14	9	1"¼	9
DIVER 100 M-A	60121470	1x230 В~	1,1	0,75	1	5,9	55	50	45	41	35	30	25	18	11	1"¼	11
DIVER 100 M-NA	60121658	1x230 В~	1,1	0,75	1	5,9	55	50	45	41	35	30	25	18	11	1"¼	11
DIVER 100 T-NA	60121659	3x230 В~	1,2	0,75	1	4,2	55	50	45	41	35	30	25	18	11	1"¼	11
DIVER 100 T-NA	60121660	3x400 В~	1,2	0,75	1	2,4	55	50	45	41	35	30	25	18	11	1"¼	11
DIVER 150 M-A	60121471	1x230 В~	1,6	1	1,5	7,8	80	72	67	60	52	45	35	26	16	1"¼	16
DIVER 150 M-NA	60121661	1x230 В~	1,6	1	1,5	7,8	80	72	67	60	52	45	35	26	16	1"¼	16
DIVER 150 T-NA	60121662	3x230 В~	1,55	1	1,5	5,7	80	72	67	60	52	45	35	26	16	1"¼	16
DIVER 150 T-NA	60121663	3x400 В~	1,55	1	1,5	3,3	80	72	67	60	52	45	35	26	16	1"¼	16
DIVER 150 M-A *	60141617	1x230 В~	1,6	1	1,5	7,8	80	72	67	60	52	45	35	26	16	1"¼	17
DIVER 150 M-NA*	60141618	1x230 В~	1,6	1	1,5	7,8	80	72	67	60	52	45	35	26	16	1"¼	17
DIVER 150 T-NA *	60141619	3x230 В~	1,55	1	1,5	5,7	80	72	67	60	52	45	35	26	16	1"¼	17
DIVER 150 T-NA *	60141620	3x400 В~	1,55	1	1,5	3,3	80	72	67	60	52	45	35	26	16	1"¼	17
DIVER 200 M-A	60121472	1x230 В~	2,3	1,5	2	10,7	101	96	90	85	70	60	47	35	21	1"¼	21
DIVER 200 M-NA	60121664	1x230 В~	2,3	1,5	2	10,7	101	96	90	85	70	60	47	35	21	1"¼	21
DIVER 200 T-NA	60121476	3x230 В~	2,15	1,5	2	8,5	101	96	90	85	70	60	47	35	21	1"¼	21
DIVER 200 T-NA	60121665	3x400 В~	2,15	1,5	2	4,9	101	96	90	85	70	60	47	35	21	1"¼	21
DIVER 200 M-A *	60141621	1x230 В~	2,3	1,5	2	10,7	101	96	90	85	70	60	47	35	21	1"¼	21
DIVER 200 M-NA*	60141623	1x230 В~	2,3	1,5	2	10,7	101	96	90	85	70	60	47	35	21	1"¼	21
DIVER 200 T-NA*	60141624	3x230 В~	2,15	1,5	2	8,5	101	96	90	85	70	60	47	35	21	1"¼	21
DIVER 200 T-NA *	60141625	3x400 В~	2,15	1,5	2	4,9	101	96	90	85	70	60	47	35	21	1"¼	21

A = Автоматический, с поплавком NA = Неавтоматический, без поплавка

\* Поставляется с 20 м кабелем

СКВАЖИНЫЕ НАСОСЫ И ПОГРУЖНЫЕ  
ЭЛЕКТРОДВИГАТЕЛИ ДЛЯ СКВАЖИНЫХ НАСОСОВ

# DIVER - DIVER HF

5" ПОГРУЖНЫЕ МНОГОСТУПЕНЧАТЫЕ НАСОСЫ



## DIVER HF

МОДЕЛЬ	КОД	ЭЛЕКТРИЧЕСКИЕ ХАРАКТЕРИСТИКИ				ГИДРАВЛИЧЕСКИЕ ХАРАКТЕРИСТИКИ										РЕЗЬБА	ВЕС КГ	
		ИСТОЧНИК ПИТАНИЯ	P1 МАКС. МОЩ- НОСТЬ кВт	P2 НОМИНАЛ. МОЩНОСТЬ		ln А	Q м³/ч л/мин	0	1,5	3	4,5	6	7,5	9	10,5			12
				кВт	л.с.			0	25	50	75	100	125	150	175			200
<b>DIVER 100 HF M-A</b>	60121666	1x230 В~	1,1	0,75	1	6,2	Н (м)	30	28	26	24	22	20	16	13	10	1"¼	11,5
<b>DIVER 100 HF M-NA</b>	60121667	1x230 В~	1,1	0,75	1	6,2		30	28	26	24	22	20	16	13	10	1"¼	11,5
<b>DIVER 100 HF T-NA</b>	60121668	3x230 В~	1,2	0,75	1	4,3		30	28	26	24	22	20	16	13	10	1"¼	11,5
<b>DIVER 100 HF T-NA</b>	60121669	3x400 В~	1,2	0,75	1	2,5		30	28	26	24	22	20	16	13	10	1"¼	11,5
<b>DIVER 150 HF M-A</b>	60121670	1x230 В~	1,7	1	1,5	8,1		42	40	38	35	32	28	24	20	15	1"¼	13
<b>DIVER 150 HF M-NA</b>	60121671	1x230 В~	1,7	1	1,5	8,1		42	40	38	35	32	28	24	20	15	1"¼	13
<b>DIVER 150 HF T-NA</b>	60121473	3x230 В~	1,8	1	1,5	6		42	40	38	35	32	28	24	20	15	1"¼	13
<b>DIVER 150 HF T-NA</b>	60121672	3x400 В~	1,8	1	1,5	3,5		42	40	38	35	32	28	24	20	15	1"¼	13
<b>DIVER 200 HF M-A</b>	60121673	1x230 В~	2,15	1,5	2	10,8		59	55	51	48	44	39	34	28	20	1"¼	15,2
<b>DIVER 200 HF M-NA</b>	60121674	1x230 В~	2,15	1,5	2	10,8		59	55	51	48	44	39	34	28	20	1"¼	15,2
<b>DIVER 200 HF T-NA</b>	60121474	3x230 В~	2,1	1,5	2	8,5		59	55	51	48	44	39	34	28	20	1"¼	15,2
<b>DIVER 200 HF T-NA</b>	60121475	3x400 В~	2,1	1,5	2	4,9		59	55	51	48	44	39	34	28	20	1"¼	15,2

**A** = Автоматический, с поплавком    **NA** = Неавтоматический, без поплавка



# PULSAR

## 5" ПОГРУЖНЫЕ МНОГООРУБЕНЧАТЫЕ НАСОСЫ



Насосы PULSAR предназначены для бытовых систем водоснабжения из колодцев и накопительных емкостей, характеризуются низким уровнем шума.

Многоурбвенчатая гидравлическая часть расположена на валу электродвигателя, охлаждаемого перекачиваемой жидкостью. Рабочие колеса, диффузоры, сетчатый фильтр и корпус масляной камеры – износостойкий термопластик. Корпус насоса, присоединительный патрубков, всасывающая решетка и вал двигателя изготовлены из нержавеющей стали AISI 304.

Уплотнения- NBR. Винты – нержавеющая сталь.

Двойное торцевое уплотнение в промежуточной масляной камере: керамика/графит со стороны двигателя и карбид кремния/карбид кремния со стороны гидравлики. Насосы комплектуются асинхронным электродвигателем с водяным охлаждением и продолжительным режимом работы (S1).

Для обеспечения низкого уровня шума и длительного срока службы ротор вращается на подшипниках увеличенного размера, заполненных смазкой на весь срок службы. В версию с однофазным электродвигателем встроена защита от перегрузки. Для защиты трехфазного электродвигателя следует обеспечить защиту от перегрузки, соответствующую действующим нормам.

Производятся в соответствии со стандартами CEI 2-3 и CEI 61-69 (EN 60335-2-41).



**Рабочий диапазон:** расход от 0,9 до 7,2 м<sup>3</sup>/ч, напор до 86 м.

**Максимально допустимое содержание песка:** 50 г/м<sup>3</sup>.

**Степень защиты:** IP 68.

**Класс изоляции:** F.

**Диапазон температуры жидкости:** от 0° С до + 40° С.

**Кабель питания:** съемный кабель H07RN-F длиной 20 м.

**Кабель в комплекте с вилкой SCHUKO EEC 7-VII-UNEL 47166-68** для моделей однофазного исполнения.

Модели в однофазном исполнении могут быть укомплектованы встроенным поплавковым выключателем для автоматической работы.

МОДЕЛЬ	КОД	ЭЛЕКТРИЧЕСКИЕ ХАРАКТЕРИСТИКИ				ГИДРАВЛИЧЕСКИЕ ХАРАКТЕРИСТИКИ								РЕЗЬБА	ВЕС КГ	
		ИСТОЧНИК ПИТАНИЯ	P1 МАКС. МОЩНОСТЬ кВт	P2 НОМИНАЛ. МОЩНОСТЬ		In А	Q м <sup>3</sup> /ч л/мин	H (М)								
				кВт	л.с.			0	1,2	2,4	3,6	4,8	6			7,2
PULSAR 30/50 M-A	104160000	1x230 В~	0,94	0,55	0,75	4,5	42	38,2	33,8	24,8	13,5				1 1/4" G	17,3
PULSAR 30/50 M-NA	104160010	1x230 В~	0,94	0,55	0,75	4,5	42	38,2	33,8	24,8	13,5				1 1/4" G	16,7
PULSAR 30/50 T-NA	104160420	3x230 В~	0,87	0,55	0,75	2,85	42	38,2	33,8	24,8	13,5				1 1/4" G	17,3
PULSAR 30/50 T-NA	104160020	3x400 В~	0,87	0,55	0,75	1,65	42	38,2	33,8	24,8	13,5				1 1/4" G	17,3
PULSAR 40/50 M-A	104160030	1x230 В~	1,12	0,75	1	5,2	56	51	45	33	18				1 1/4" G	17,5
PULSAR 40/50 M-NA	104160040	1x230 В~	1,12	0,75	1	5,2	56	51	45	33	18				1 1/4" G	17
PULSAR 40/50 T-NA	104160450	3x230 В~	1,03	0,75	1	3,2	56	51	45	33	18				1 1/4" G	17,5
PULSAR 40/50 T-NA	104160050	3x400 В~	1,03	0,75	1	1,85	56	51	45	33	18				1 1/4" G	17,5
PULSAR 50/50 M-A	104160060	1x230 В~	1,45	1	1,36	6,5	72	65,5	58	43,6	24,5				1 1/4" G	18,5
PULSAR 50/50 M-NA	104160070	1x230 В~	1,45	1	1,36	6,5	72	65,5	58	43,6	24,5				1 1/4" G	18
PULSAR 50/50 T-NA	104160480	3x230 В~	1,35	1	1,36	4,15	72	65,5	58	43,6	24,5				1 1/4" G	18,5
PULSAR 50/50 T-NA	104160080	3x400 В~	1,35	1	1,36	2,4	72	65,5	58	43,6	24,5				1 1/4" G	18,5
PULSAR 65/50 M-A	104160090	1x230 В~	1,70	1,2	1,6	7,8	86	78,5	70	52,8	29				1 1/4" G	19,5
PULSAR 65/50 M-NA	104160100	1x230 В~	1,70	1,2	1,6	7,8	86	78,5	70	52,8	29				1 1/4" G	19
PULSAR 65/50 T-NA	104160510	3x230 В~	1,60	1,2	1,6	5	86	78,5	70	52,8	29				1 1/4" G	19,5
PULSAR 65/50 T-NA	104160110	3x400 В~	1,60	1,2	1,6	2,9	86	78,5	70	52,8	29				1 1/4" G	19,5
PULSAR 30/80 M-A	104160230	1x230 В~	1,12	0,75	1	5,2	47	45	42	36	30	21	12	1 1/4" G	17,5	
PULSAR 30/80 M-NA	104160240	1x230 В~	1,12	0,75	1	5,2	47	45	42	36	30	21	12	1 1/4" G	17	
PULSAR 30/80 T-NA	104160650	3x230 В~	1,03	0,75	1	3,2	47	45	42	36	30	21	12	1 1/4" G	17,5	
PULSAR 30/80 T-NA	104160250	3x400 В~	1,03	0,75	1	1,85	47	45	42	36	30	21	12	1 1/4" G	17,5	
PULSAR 40/80 M-A	104160260	1x230 В~	1,45	1	1,36	6,5	64	61	56,8	50	41,5	30,5	16,2	1 1/4" "	18,5	
PULSAR 40/80 M-NA	104160270	1x230 В~	1,45	1	1,36	6,5	64	61	56,8	50	41,5	30,5	16,2	1 1/4" "	18	
PULSAR 40/80 T-NA	104160680	3x230 В~	1,35	1	1,36	4,15	64	61	56,8	50	41,5	30,5	16,2	1 1/4" "	18,5	
PULSAR 40/80 T-NA	104160280	3x400 В~	1,35	1	1,36	2,4	64	61	56,8	50	41,5	30,5	16,2	1 1/4" "	18,5	
PULSAR 50/80 M-A	104160290	1x230 В~	1,70	1,2	1,6	7,8	77	73,2	68	60	50	37	19,6	1 1/4" "	19,5	
PULSAR 50/80 M-NA	104160300	1x230 В~	1,70	1,2	1,6	7,8	77	73,2	68	60	50	37	19,6	1 1/4" "	19	
PULSAR 50/80 T-NA	104160710	3x230 В~	1,60	1,2	1,6	5	77	73,2	68	60	50	37	19,6	1 1/4" "	19,5	
PULSAR 50/80 T-NA	104160310	3x400 В~	1,60	1,2	1,6	2,9	77	73,2	68	60	50	37	19,6	1 1/4" "	19,5	

A = Автоматический, с поплавком NA = Неавтоматический, без поплавка

# PULSAR DRY

## 5" ПОГРУЖНЫЕ МНОГООРУБЕНЧАТЫЕ НАСОСЫ



Насосы PULSAR DRY предназначены для бытовых систем водоснабжения из колодцев, накопительных емкостей и систем повышения давления. Низкий уровень шума позволяет использовать данные насосы в системах повышения давления в неветилируемых помещениях или на площадках, подверженных затоплению. Многоступенчатая гидравлическая часть расположена на валу электродвигателя, охлаждаемого перекачиваемой жидкостью. Рабочие колеса, диффузоры, фильтр и корпус масляной камеры – износостойкий термопластик. Корпус насоса, всасывающий и присоединительный патрубки, вал двигателя изготовлены из нержавеющей стали AISI 304. Опора двигателя – латунь, защищенная от коррозии цинковым покрытием. Уплотнения – NBR. Винты – нержавеющая сталь. Двойное торцевое уплотнение в масляной камере: керамика/графит со стороны двигателя и карбид кремния/карбид кремния со стороны гидравлики. Насосы комплектуются асинхронным электродвигателем с водяным охлаждением и продолжительным режимом работы (S1).

Для обеспечения низкого уровня шума и длительного срока службы ротор вращается на подшипниках увеличенного размера, заполненных смазкой на весь срок службы. В версию с однофазным электродвигателем встроена защита от перегрузки. Для защиты трехфазного электродвигателя следует обеспечить защиту от перегрузки, соответствующую действующим нормам.

Производятся в соответствии со стандартами IEC 2-3 и IEC 61-69 (EN 60335-2-41).

**Рабочий диапазон:** расход от 0,9 до 7,2 м<sup>3</sup>/ч, напор до 86 м.

**Макс. допустимое содержание песка:** 50 г/м<sup>3</sup>.

**Степень защиты:** IP 68.

**Класс изоляции:** F.

**Диапазон температуры жидкости:** от 0 °C до +40 °C.

**Максимальная глубина погружения:** 20 м.

**Кабель питания:** съемный кабель H07RN-F длиной 15 м с вилкой SCHUKO EEC 7-VII-UNEL 47166-68 для однофазного исполнения.

Модели в однофазном исполнении могут быть укомплектованы встроенным поплавковым выключателем для автоматической работы.

МОДЕЛЬ	КОД	ЭЛЕКТРИЧЕСКИЕ ХАРАКТЕРИСТИКИ				ГИДРАВЛИЧЕСКИЕ ХАРАКТЕРИСТИКИ								РЕЗЬБА	DNA GAS	ВЕС КГ	
		ИСТОЧНИК ПИТАНИЯ	P1 МАКС. МОЩНОСТЬ кВт	P2 НОМИНАЛ. МОЩНОСТЬ		In А	Q м <sup>3</sup> /ч л/мин	H (M)									
кВт	л.с.			0	1,2			2,4	3,6	4,8	6	7,2	0	20	40	60	80
PULSAR DRY 30/50 M-NA	104165200	1x230 В~	0,94	0,55	0,75	4,4	H (M)	42	38,2	33,8	24,8	13,5			1 1/4"	1 1/4"	16,7
PULSAR DRY 30/50 T-NA	104165410	3x230 В~	0,87	0,55	0,75	2,85		42	38,2	33,8	24,8	13,5			1 1/4"	1 1/4"	17,3
PULSAR DRY 30/50 T-NA	104165210	3x400 В~	0,87	0,55	0,75	1,65		42	38,2	33,8	24,8	13,5			1 1/4"	1 1/4"	17,3
PULSAR DRY 40/50 M-NA	104165220	1x230 В~	1,12	0,75	1	5,2		56	51	45	33	18			1 1/4"	1 1/4"	17,3
PULSAR DRY 40/50 T-NA	104165430	3x230 В~	1,03	0,75	1	3,2		56	51	45	33	18			1 1/4"	1 1/4"	17
PULSAR DRY 40/50 T-NA	104165230	3x400 В~	1,03	0,75	1	1,85		56	51	45	33	18			1 1/4"	1 1/4"	17
PULSAR DRY 50/50 M-NA	104165240	1x230 В~	1,45	1	1,36	6,5		72	65,5	58	43,6	24,5			1 1/4"	1 1/4"	18
PULSAR DRY 50/50 T-NA	104165450	3x230 В~	1,35	1	1,36	4,15		72	65,5	58	43,6	24,5			1 1/4"	1 1/4"	18,5
PULSAR DRY 50/50 T-NA	104165250	3x400 В~	1,35	1	1,36	2,4		72	65,5	58	43,6	24,5			1 1/4"	1 1/4"	18,5
PULSAR DRY 65/50 M-NA	104165260	1x230 В~	1,70	1,2	1,6	7,8		86	78,5	70	52,8	29			1 1/4"	1 1/4"	19
PULSAR DRY 60/50 T-NA	104165470	3x230 В~	1,60	1,2	1,6	5		86	78,5	70	52,8	29			1 1/4"	1 1/4"	19,5
PULSAR DRY 65/50 T-NA	104165270	3x400 В~	1,60	1,2	1,6	2,9		86	78,5	70	52,8	29			1 1/4"	1 1/4"	19,5
PULSAR DRY 30/80 M-NA	104165300	1x230 В~	1,12	0,75	1	5,2		51	48,2	44,8	39,2	32,4	23,5	13	1 1/4"	1 1/4"	17
PULSAR DRY 30/80 T-NA	104165510	3x230 В~	1,03	0,75	1	3,2		51	48,2	44,8	39,2	32,4	23,5	13	1 1/4"	1 1/4"	17,5
PULSAR DRY 30/80 T-NA	104165310	3x400 В~	1,03	0,75	1	1,85		51	48,2	44,8	39,2	32,4	23,5	13	1 1/4"	1 1/4"	17,5
PULSAR DRY 40/80 M-NA	104165320	1x230 В~	0,78	1	1,36	6,5		64	61	56,8	50	41,5	30,5	16,2	1 1/4"	1 1/4"	18
PULSAR DRY 40/80 T-NA	104165530	3x230 В~	0,60	1	1,36	4,15		64	61	56,8	50	41,5	30,5	16,2	1 1/4"	1 1/4"	18,5
PULSAR DRY 40/80 T-NA	104165330	3x400 В~	0,60	1	1,36	2,4		64	61	56,8	50	41,5	30,5	16,2	1 1/4"	1 1/4"	18,5
PULSAR DRY 50/80 M-NA	104165340	1x230 В~	0,94	1,2	1,6	7,8		77	73,2	68	60	50	37	19,6	1 1/4"	1 1/4"	19
PULSAR DRY 50/80 T-NA	104165550	3x230 В~	0,87	1,2	1,6	5		77	73,2	68	60	50	37	19,6	1 1/4"	1 1/4"	19,5
PULSAR DRY 50/80 T-NA	104165350	3x400 В~	0,87	1,2	1,6	2,9	77	73,2	68	60	50	37	19,6	1 1/4"	1 1/4"	19,5	

A = Автоматический, с поплавком NA = Неавтоматический, без поплавка

## DIVER 6

ПОГРУЖНЫЕ МНОГООРУПЕНЧАТЫЕ НАСОСЫ



Высокопроизводительные погружные многоступенчатые насосы предназначены для систем сбора дождевой воды и бытовых систем водоснабжения из колодцев и накопительных емкостей.

Доступны модели с 2,3 или 4 рабочими колесами. Перекачиваемая жидкость - чистая вода.

Антикоррозионные и нержавеющие материалы.

В электродвигатель встроена защита от перегрузки. Износостойкий вал из нержавеющей стали.

Сетчатый фильтр из нержавеющей стали предотвращает попадание мусора в гидравлическую часть из перекачиваемой жидкости.

Все модели укомплектованы встроенным поплавковым выключателем для автоматической работы.

Поставляются с кабелем питания со штепселем, обратным клапаном и присоединительным фитингом.



**Рабочий диапазон:** расход от 1 до 5,4 м<sup>3</sup>/ч, напор до 46 м.

**Перекачиваемая жидкость:** чистая, без твердых или абразивных включений, не вязкая, химически нейтральная, по характеристикам близкая к воде.

**Диапазон температуры жидкости:** от 0 °С до +35 °С.

**Максимальная глубина погружения:** 12 м.

**Степень защиты:** IP 68.

**Класс изоляции:** F.

**Монтаж:** фиксированно или свободно, в вертикальном положении.

**Режим работы:** ручной или автоматический с поплавком (продолжительный режим работы при полном погружении).

**Присоединение:** 1".

**Максимальный диаметр насоса:** 150 мм.

МОДЕЛЬ	КОД	ЭЛЕКТРИЧЕСКИЕ ХАРАКТЕРИСТИКИ			ГИДРАВЛИЧЕСКИЕ ХАРАКТЕРИСТИКИ								Ø	ДЛИНА КАБЕЛЯ М	
		ИСТОЧНИК ПИТАНИЯ	P2 НОМИНАЛ. МОЩНОСТЬ кВт	л.с.	Q М <sup>3</sup> /ч л/мин	0	0,9	1,8	2,7	3,6	4,5	5,1			5,4
DIVER 6 - 600 M-A	60122630	1 x 230 В	0,55	0,75	H (М)	24	22	19,5	16,2	12,5	7,5	3,7	1,5	1"	15
DIVER 6 - 700 M-A	60122631	1 x 230 В	0,65	0,88		36	32,6	28,5	23,6	17	9,5	4,6	1,8	1"	15
DIVER 6 - 850 M-A	60122632	1 x 230 В	0,75	1	46	41	35,5	29,2	21,8	13,5	7,8	3,5	1"	15	

AA EZ

## DIVERTRON

ПОГРУЖНЫЕ МНОГООРУПЕНЧАТЫЕ НАСОСЫ СО ВСТРОЕННОЙ АВТОМАТИКОЙ



DIVERTRON



DIVERTRON X

Многоступенчатые погружные насосы со встроенными элементами управления для автоматической работы насоса. В корпус встроены плата управления, реле давления и датчик протока.

Встроенная защита от работы без воды.

Удобство использования.

Высокая надежность.

Доступны модели с 3 или 4 рабочими колесами

В комплекте поставки кабель питания длиной 15 м.

Доступны модели с сетчатым фильтром или боковым патрубком для подключения комплекта верхнего забора воды.

**Рекомендуется монтировать с расширительным баком (стр.294.)**



**Рабочий диапазон:** расход от 1 до 5,4 м<sup>3</sup>/ч, напор до 46 м.

**Перекачиваемая жидкость:** чистая, без твердых или абразивных включений, не вязкая, химически нейтральная, по характеристикам близкая к воде.

**Диапазон температуры жидкости:** от 0 °С до +35 °С.

**Максимальная глубина погружения:** 12 м.

**Степень защиты:** IP 68.

**Класс изоляции:** F.

**Монтаж:** фиксированно или свободно, в вертикальном положении.

**Режим работы:** ручной или автоматический со встроенной платой управления (продолжительный режим работы при полном погружении).

**Присоединение:** 1".

**Максимальный диаметр насоса:** 150 мм.

# DIVERTRON



АКСЕССУАРЫ  
СТР. 292

МОДЕЛЬ	КОД	ЭЛЕКТРИЧЕСКИЕ ХАРАКТЕРИСТИКИ			ГИДРАВЛИЧЕСКИЕ ХАРАКТЕРИСТИКИ								Ø	ДЛИНА КАБЕЛЯ М	
		ИСТОЧНИК ПИТАНИЯ	P2 НОМИНАЛ. МОЩНОСТЬ кВт	л.с.	Q М <sup>3</sup> /ч л/мин	0	0,9	1,8	2,7	3,6	4,5	5,1			5,4
DIVERTRON 1000 M	60122623	1 x 230 В	0,55	0,75	H (М)	36	32,6	28,5	23,6	17	9,5	4,6	1,8	1"	15
DIVERTRON X 1000 M	60122625	1 x 230 В	0,55	0,75		36	32,6	28,5	23,6	17	9,5	4,6	1,8	1"	15
DIVERTRON 1200 M	60122626	1 x 230 В	0,75	1	46	41	35,5	29,2	21,8	13,5	7,8	3,5	1"	15	
DIVERTRON X 1200 M	60122627	1 x 230 В	0,75	1	46	41	35,5	29,2	21,8	13,5	7,8	3,5	1"	15	

## АКСЕССУАРЫ

МОДЕЛЬ	КОД
DIVERTRON 1000 X + 1 М КОМПЛЕКТ ДЛЯ ВЕРХНЕГО ЗАБОРА ВОДЫ	60165968
DIVERTRON 1200 X + 1 М КОМПЛЕКТ ДЛЯ ВЕРХНЕГО ЗАБОРА ВОДЫ	60165972



# MICRA HS

## 3" ПОГРУЖНЫЕ СКВАЖИННЫЕ НАСОСЫ С ПРЕОБРАЗОВАТЕЛЕМ ЧАСТОТЫ

НОВАЯ МОДЕЛЬ



Погружные скважинные насосы для скважин диаметром 3 дюйма и более. Предназначены для бытовых систем водоснабжения и полива из скважин.

MICRA HS – это трехфазный скважинный насос, управляемый однофазным частотным преобразователем (ACTIVE DRIVER PLUS). Гидравлическая часть соединяется с электродвигателем с помощью жесткой муфты. Рабочие колеса и диффузоры выполнены из технополимера NORYL. Корпус гидравлики, вал с соединительной муфтой, фильтр и защитная планка кабеля изготовлены из нержавеющей стали. Суппорт и напорный патрубок выполнены из латуни. Обратный клапан встроены в гидравлику. Погружной асинхронный двухполюсный электродвигатель полностью изготовлен из нержавеющей стали AISI 304 с латунными фланцами. Медный короткозамкнутый ротор вращается на упорном подшипнике Kingsbury. Охлаждение блока упорного подшипника и втулок обеспечивается смесью воды и гликоля, что исключает риск загрязнения. Корпус статора закрытого типа выполнен из нержавеющей стали AISI 304L. Блок управления ACTIVE DRIVER PLUS M/T 2.2 предварительно настроен на работу с частотой 130 Гц.

\*Программа DAB «ПРЕМИУМ СЕРВИС».



**Допустимое отклонение напряжения питания:** 1 x 230 В (+10% / -20%).

**Номинальная частота:** 130 Гц (7600 об./мин).

**Макс. фазный ток электродвигателя:** 10,5 А.

**Минимальное рабочее напряжение:** 184 В.

**Максимальное рабочее напряжение:** 264 В.

**Напряжение питания насоса:** 3 x 230 В.

**Рабочий диапазон:**

расход от 1 до 5 м<sup>3</sup>/ч, напор до 150 м.

**Перекачиваемая жидкость:** чистая, без твердых включений и абразивных частиц, не вязкая, не агрессивная, химически нейтральная, по характеристикам аналогичная воде.

**Диапазон температуры жидкости:**

от 0°C до +35°C.

**Максимально допустимое содержание песка в перекачиваемой жидкости:** 30 г/м<sup>3</sup>.

**Монтаж:** в скважинах диаметром 3 дюйма и более, накопительных емкостях, в вертикальном положении. В случае установки в горизонтальном положении необходимо обеспечить минимальную нагрузку на упорный подшипник.

**Кабель питания:** съемный кабель питания длиной 1,4 м или 60 м (также доступны в качестве аксессуаров экранированные кабели 30м, 60м, 90м).

**Комплект поставки:** электрический насос, оснащенный стандартным кабелем питания и ActiveDriver.

**D CONNECT**

AD PLUS  
СТР. 5

АКСЕССУАРЫ  
СТР. 294

МОДЕЛЬ	Кабель 1,4 м	Кабель 60 м	ЭЛЕКТРИЧЕСКИЕ ХАРАКТЕРИСТИКИ		Q м <sup>3</sup> /ч л/мин	ГИДРАВЛИЧЕСКИЕ ХАРАКТЕРИСТИКИ (n ~ 6300 об/мин)										DNM GAS	ДЛИНА КАБЕЛЯ М	
	КОД	КОД	ИСТОЧНИК ПИТАНИЯ	P1 МАКС. МОЩНОСТЬ кВт		0,5	1	1,5	2	2,5	3	3,5	4	4,5	5			
MICRA HS 2/5	60180974	60192436	1x230 В ~	1,1	H (M)	80	68	55	40	24							1"	1,4
MICRA HS 2/7	60180975	60192437	1x230 В ~	1,4		105	90	73	55	32							1"	1,4
MICRA HS 2/9	60180976	60192438	1x230 В ~	1,7		128	108	87	62	38							1"	1,4
MICRA HS 2/11	60180977	60192439	1x230 В ~	2,0		150	130	102	75	45							1"	1,4
MICRA HS 3/2	60180978	60192440	1x230 В ~	1,0				40	37	33	29	24	20				1"	1,4
MICRA HS 3/3	60180979	60192441	1x230 В ~	1,3				52	48	43	38	34	28				1"	1,4
MICRA HS 3/4	60180980	60192442	1x230 В ~	1,6				65	61	56	50	44	36				1"	1,4
MICRA HS 3/5	60180981	60192443	1x230 В ~	1,9				78	74	68	61	54	45				1"	1,4
MICRA HS 4/3	60180982	60192444	1x230 В ~	1,6						50	46	42	39	35	29		1"	1,4
MICRA HS 4/4	60180983	60192445	1x230 В ~	1,9						63	59	55	49	43	34		1"	1,4

\* Экранированный кабель

# MICRA

## 3" ПОГРУЖНЫЕ СКВАЖИННЫЕ НАСОСЫ

CB<sup>(1)</sup>
**BOOSTER**

Погружные скважинные насосы для скважин диаметром 3 дюйма и более. Предназначены для бытовых систем водоснабжения и полива из скважин. Гидравлическая часть соединяется с электродвигателем с помощью жесткой муфты. Рабочие колеса и диффузоры выполнены из технополимера NORYL. Корпус гидравлики, вал с соединительной муфтой, фильтр и защитная планка кабеля изготовлены из нержавеющей стали. Суппорт и напорный патрубок выполнены из латуни. Обратный клапан встроен в гидравлику.

Погружной асинхронный двухполюсный электродвигатель полностью изготовлен из нержавеющей стали AISI 304 с латунными фланцами.

Медный короткозамкнутый ротор вращается на упорном подшипнике Kingsbury. Охлаждение блока упорного подшипника и втулок обеспечивается смесью воды и гликоля, что исключает риск загрязнения.

В пусковой конденсаторный блок для моделей однофазного исполнения встроена защита от перегрузки.

Корпус статора закрытого типа выполнен из нержавеющей стали AISI 304, заполнен терморезиновой резиной с высокой изолирующей способностью и превосходной теплоотдачей.



**Перекачиваемая жидкость:** чистая, без твердых включений и абразивных частиц, не вязкая, химически нейтральная, по характеристикам аналогичная воде.

**Диапазон температуры жидкости:** от 0 °C до +35 °C.

**Максимально допустимое содержание песка в перекачиваемой жидкости:** 40 г/м<sup>3</sup>.

**Степень защиты электродвигателя:** IP 68.

**Класс изоляции:** F.

**Макс. кол-во запусков:** 20 в час.

**Кабель питания:**

MICRA 50 – 1 м;

MICRA 75 – 1,2 м;

MICRA 100 – 1,4 м.

По запросу доступны комплекты: насос с однофазным электродвигателем с 15 м кабелем и блоком управления с дополнительным пусковым конденсатором.

<sup>(1)</sup>Необходим для однофазных моделей



\*Программа DAB «ПРЕМИУМ СЕРВИС».

АКСЕССУАРЫ  
СТР. 294

МОДЕЛЬ	КОД	ЭЛЕКТРИЧЕСКИЕ ХАРАКТЕРИСТИКИ						ГИДРАВЛИЧЕСКИЕ ХАРАКТЕРИСТИКИ (n - 2800 об/мин)												
		ИСТОЧНИК ПИТАНИЯ	P1 МАКС. МОЩНОСТЬ кВт	P2 НОМИНАЛ. МОЩНОСТЬ		In А	DNM резьба	ВЕС КГ	H (м)	Q м <sup>3</sup> /ч										
				кВт	л.с.					0,3	0,6	0,9	1,2	1,5	1,8	2,1	2,4	2,7		
MICRA 50 M	0090114	1x230 В ~	0,65	0,37	0,5	3,3	1"	9		5	10	15	20	25	30	35	40	45		
MICRA 75 M	0090418	1x230 В ~	0,95	0,55	0,75	5,1	1"	10,2	45	41	38	35	31	27	21	14	6			
MICRA 75 T	0090618	3x400 В ~	0,9	0,55	0,75	1,9	1"	10,2	68	64	59	54	48	42	33	23	11			
MICRA 100 M	0090817	1x230 В ~	1,2	0,75	1	6,1	1"	13,6	68	64	59	54	48	42	33	23	11			
MICRA 100 T	0090944	3x400 В ~	1,15	0,75	1	2,4	1"	13,6	90	84	78	72	65	56	44	30	14			
MICRA 50 M + 15 м. кабель + Control Box Booster*	0090116	1x230 В ~	0,65	0,37	0,5	3,3	1"	12,7	90	84	78	72	65	56	44	30	14			
MICRA 75 M + 15 м. кабель + Control Box Booster*	0090419	1x230 В ~	0,95	0,55	0,75	5,1	1"	14,1	45	41	38	35	31	27	21	14	6			
MICRA 100 M + 15 м. кабель + Control Box Booster*	0090818	1x230 В ~	1,2	0,75	1	6,1	1"	16,4	68	64	59	54	48	42	33	23	11			
									90	84	78	72	65	56	44	30	14			

\* Блок с 2-мя конденсаторами для увеличения пускового момента

# CS4 - ВОДОЗАПОЛНЕННЫЙ ДВИГАТЕЛЬ

## 4" ПОГРУЖНЫЕ СКВАЖИННЫЕ НАСОСЫ



Погружные скважинные насосы для скважин диаметром 4 дюйма и более с широким диапазоном расходно-напорных характеристик. Предназначены для бытовых и промышленных систем водоснабжения, для подачи воды в автоклавы и цистерны, для установки в противопожарных системах и промывочных системах высокого давления, для систем сельскохозяйственного полива.

Суппорт (со встроенным фильтром), напорный патрубок (со встроенным обратным клапаном) и защитная планка кабеля выполнены из технополимера.

Двухполюсный водозаполненный погружной асинхронный электродвигатель TESLA полностью изготовлен из нержавеющей стали AISI 304. **Герметичный неразборный статор.**

Корпус статора закрытого типа выполнен из нержавеющей стали AISI 304, заполнен терморезиновой резиной с высокой изолирующей способностью и превосходной теплоотдачей.

В пусковой конденсаторный блок для моделей однофазного исполнения встроена защита от перегрузки с возможностью ручного перезапуска.

Для защиты трехфазного электродвигателя следует обеспечить защиту от перегрузки, соответствующую действующим нормам.

**Комплект поставки:** пусковой конденсаторный блок управления, электрический кабель длиной 15 или 30 м (в зависимости от модели) и страховочный трос.

**Перекачиваемая жидкость:** чистая, без твердых включений или абразивных частиц, химически нейтральная, по характеристикам аналогичная воде.

**Диапазон температуры жидкости:** от 0 °C до +40 °C.

**Степень защиты электродвигателя:** IP 68.

**Класс изоляции:** F.

**Специальное исполнение по запросу:** электродвигатели для других напряжений и/или частот

**Максимально допустимое содержание песка в перекачиваемой жидкости:** 120 г/м³.

По запросу для однофазной модели доступен блок управления с дополнительным пусковым конденсатором (BOOSTER) для увеличения пускового момента.



\*Программа DAB «ПРЕМИУМ СЕРВИС».



ЗАЩИТА  
ОТ ПЕСКА

МОДЕЛЬ	КОД	ЭЛЕКТРИЧЕСКИЕ ХАРАКТЕРИСТИКИ				ГИДРАВЛИЧЕСКИЕ ХАРАКТЕРИСТИКИ													DNM	H MM	ДЛИНА КАБЕЛЯ M	ВЕС KG	K-BO HA ПАЛLETTE
		ИСТОЧНИК ПИТАНИЯ	P2 НОМИНАЛ. МОЩНОСТЬ кВт	л.с.	In A	Q M³/ч л/мин	0	0,6	1,2	1,5	1,8	2,4	3	4,2	4,8	6							
CS4A-8 M	104100202	1x230 V ~	0,37	0,5	3,3	51	44,4	26,8	13,7										1 1/4" G-F	577	15	13	27
CS4A-12 M	104100212	1x230 V ~	0,37	0,5	3,3	76,5	66,6	40,2	20,5										1 1/4" G-F	677	15	14,7	27
CS4A-12 T	104103012	3x400 V ~	0,37	0,5	1,6	76,5	66,6	40,2	20,5										1 1/4" G-F	657	15	12,9	27
CS4A-18 M	104100222	1x230 V ~	0,55	0,75	4,6	114,8	99,8	60,3	30,8										1 1/4" G-F	825	30	18,3	18
CS4A-18 T	104103022	3x400 V ~	0,55	0,75	1,9	114,8	99,8	60,3	30,8										1 1/4" G-F	795	30	17,2	18
CS4A-25 M	104100232	1x230 V ~	0,75	1	6,2	159,4	138,7	83,7	42,7										1 1/4" G-F	993	30	22	18
CS4A-25 T	104103032	3x400 V ~	0,75	1	2,4	159,4	138,7	83,7	42,7										1 1/4" G-F	965	30	19,4	18
CS4A-36 M	104100242	1x230 V ~	1,1	1,5	8,6	229,5	200	120,6	61,6										1 1/4" G-F	1303	30	25	18
CS4A-36 T	104103042	3x400 V ~	1,1	1,5	3,4	229,5	200	120,6	61,6										1 1/4" G-F	1245	30	22,6	18
CS4B-5 M	104100402	1x230 V ~	0,37	0,5	3,3	31	30	26	22,6	19	10								1 1/4" G-F	530	15	12,5	27
CS4B-8 M	104100412	1x230 V ~	0,37	0,5	3,3	49,6	47,8	41,5	36,2	30,6	16								1 1/4" G-F	617	15	14	27
CS4B-8 T	104103212	3x400 V ~	0,37	0,5	1,6	49,6	47,8	41,5	36,2	30,6	16								1 1/4" G-F	597	15	12,2	27
CS4B-12 M	104100422	1x230 V ~	0,55	0,75	4,6	74,4	71,8	62,3	54,4	45,8	24								1 1/4" G-F	735	15	15,9	18
CS4B-12 T	104103222	3x400 V ~	0,55	0,75	1,9	74,4	71,8	62,3	54,4	45,8	24								1 1/4" G-F	707	15	13,5	18
CS4B-16 M	104100432	1x230 V ~	0,75	1	6,2	99,2	95,7	83	72,5	61	32								1 1/4" G-F	853	30	20	18
CS4B-16 T	104103232	3x400 V ~	0,75	1	2,4	99,2	95,7	83	72,5	61	32								1 1/4" G-F	825	30	18,4	18
CS4B-24 M	104100442	1x230 V ~	1,1	1,5	8,6	148,8	143,5	124,6	108,7	91,7	48								1 1/4" G-F	1090	30	25	18
CS4B-24 T	104103242	3x400 V ~	1,1	1,5	3,4	148,8	143,5	124,6	108,7	91,7	48								1 1/4" G-F	1033	30	21	18
CS4C-6 M	104100602	1x230 V ~	0,37	0,5	3,3	33		31,8	30,7	29,4	26,4	22,7	13,2						1 1/4" G-F	632	15	14,1	27
CS4C-6 T	104103402	3x400 V ~	0,37	0,5	1,6	33		31,8	30,7	29,4	26,4	22,7	13,2						1 1/4" G-F	612	15	12	27
CS4C-9 M	104100612	1x230 V ~	0,55	0,75	4,6	49,5		47,7	46	44	39,6	34	19,8						1 1/4" G-F	758	15	14,8	18
CS4C-9 T	104103412	3x400 V ~	0,55	0,75	1,9	49,5		47,7	46	44	39,6	34	19,8						1 1/4" G-F	729	15	13	18
CS4C-13 M	104100622	1x230 V ~	0,75	1	6,2	71,5		68,9	66,4	63,7	57,2	49,2	28,6						1 1/4" G-F	915	30	21,2	18
CS4C-13 T	104103422	3x400 V ~	0,75	1	2,4	71,5		68,9	66,4	63,7	57,2	49,2	28,6						1 1/4" G-F	884	30	18,5	18
CS4C-19 M	104100632	1x230 V ~	1,1	1,5	8,6	104,5		100,7	97	93	83,6	71,8	41,8						1 1/4" G-F	1168	30	23,7	18
CS4C-19 T	104103432	3x400 V ~	1,1	1,5	3,4	104,5		100,7	97	93	83,6	71,8	41,8						1 1/4" G-F	1110	30	21,3	18
CS4D-4 M	104100802	1x230 V ~	0,37	0,5	3,3	24				23	22	21,8	18	16,2	11,2				1 1/4" G-F	567	15	14	27
CS4D-4 T	104103602	3x400 V ~	0,37	0,5	1,6	24				23	22	21,8	18	16,2	11,2				1 1/4" G-F	547	15	11,8	27
CS4D-6 M	104100812	1x230 V ~	0,55	0,75	4,6	36				34,5	33	31,5	27	24,3	16,8				1 1/4" G-F	660	15	14,2	27
CS4D-6 T	104103612	3x400 V ~	0,55	0,75	1,9	36				34,5	33	31,5	27	24,3	16,8				1 1/4" G-F	632	15	13,1	27
CS4D-8 M	104100822	1x230 V ~	0,75	1	6,2	48				46	44	42	36	32,5	22,4				1 1/4" G-F	753	15	17,2	18
CS4D-8 T	104103622	3x400 V ~	0,75	1	2,4	48				46	44	42	36	32,5	22,4				1 1/4" G-F	725	15	14,6	18
CS4D-13 M	104100832	1x230 V ~	1,1	1,5	8,6	78				74,7	71,5	68,3	59	52,6	36,4				1 1/4" G-F	973	30	22,6	18
CS4D-13 T	104103632	3x400 V ~	1,1	1,5	3,4	78				74,7	71,5	68,3	59	52,6	36,4				1 1/4" G-F	915	30	20,2	18

ДОСТУПЕН В ТРЕХФАЗНОЙ ВЕРСИИ 3X230V

# CS4 - МАСЛОЗАПОЛНЕННЫЙ ДВИГАТЕЛЬ

## 4" ПОГРУЖНЫЕ СКВАЖИННЫЕ НАСОСЫ



Погружные скважинные насосы для скважин диаметром 4 дюйма и более с широким диапазоном расходно-напорных характеристик. Предназначены для бытовых и промышленных систем водоснабжения, для подачи воды в автоклавы и цистерны, для установки в противопожарных системах и промывочных системах высокого давления, для систем сельскохозяйственного полива.

Суппорт (со встроенным фильтром), напорный патрубок (со встроенным обратным клапаном) и защитная планка кабеля выполнены из технополимера.

Двухполюсный маслозаполненный погружной асинхронный электродвигатель TESLA изготовлен полностью из нержавеющей стали AISI 304.

### Статор с возможностью перемотки.

В пусковой конденсаторный блок для моделей однофазного исполнения встроена защита от перегрузки с возможностью ручного перезапуска.

Для защиты трехфазного электродвигателя следует обеспечить защиту от перегрузки, соответствующую действующим нормам.



**Комплект поставки:** пусковой конденсаторный блок управления, электрический кабель длиной 15 или 30 м (в зависимости от модели) и страховочный трос.

**Перекачиваемая жидкость:** чистая, без твердых включений или абразивных частиц, химически нейтральная, по характеристикам аналогичная воде.

**Диапазон температуры жидкости:** от 0 °С до +40 °С.

**Степень защиты электродвигателя:** IP 68.

**Класс изоляции:** F.

**Специальное исполнение по запросу:** электродвигатели для других напряжений и/или частот.

**Максимально допустимое содержание песка в перекачиваемой жидкости:** 120 г/м<sup>3</sup>.

По запросу для однофазной модели доступен блок управления с дополнительным пусковым конденсатором (BOOSTER) для увеличения пускового момента.

\*Программа DAB «ПРЕМИУМ СЕРВИС».



ЗАЩИТА  
ОТ ПЕСКА

МОДЕЛЬ	КОД	ЭЛЕКТРИЧЕСКИЕ ХАРАКТЕРИСТИКИ				ГИДРАВЛИЧЕСКИЕ ХАРАКТЕРИСТИКИ											DNM	H MM	ДЛИНА КАБЕЛЯ M	ВЕС KG	K-VO HA ПАЛЛЕТЕ
		ИСТОЧНИК ПИТАНИЯ	Р2НОМИНАЛ. МОЩНОСТЬ		In A	Q M <sup>3</sup> /ч л/мин	0	0,6	1,2	1,5	1,8	2,4	3	4,2	4,8	6					
			кВт	л.с.			0	10	20	25	30	40	50	70	80	100					
CS4A-8 M	60117084	1x230 В ~	0,37	0,5	3,5	51	44,4	26,8	13,7								1 1/4" G-F	680	15	12,7	27
CS4A-12 M	60117085	1x230 В ~	0,37	0,5	3,5	76,5	66,6	40,2	20,5								1 1/4" G-F	760	15	14,4	27
CS4A-12 T	60117099	3x400 В ~	0,37	0,5	1,6	76,5	66,6	40,2	20,5								1 1/4" G-F	760	15	13,5	27
CS4A-18 M	60117086	1x230 В ~	0,55	0,75	4,5	114,8	99,8	60,3	30,8								1 1/4" G-F	900	30	17,9	18
CS4A-18 T	60117100	3x400 В ~	0,55	0,75	2,2	114,8	99,8	60,3	30,8								1 1/4" G-F	880	30	17,1	18
CS4A-25 M	60117087	1x230 В ~	0,75	1	6,3	159,4	138,7	83,7	42,7								1 1/4" G-F	1070	30	22	18
CS4A-25 T	60117101	3x400 В ~	0,75	1	2,6	159,4	138,7	83,7	42,7								1 1/4" G-F	1040	30	19	18
CS4A-36 M	60117088	1x230 В ~	1,1	1,5	8,5	229,5	200	120,6	61,6								1 1/4" G-F	1342,5	30	24,1	18
CS4A-36 T	60117102	3x400 В ~	1,1	1,5	3,6	229,5	200	120,6	61,6								1 1/4" G-F	1322,5	30	21,7	18
CS4B-5 M	60117089	1x230 В ~	0,37	0,5	3,5	31	30	26	22,6	19	10						1 1/4" G-F	632,5	15	12,2	27
CS4B-8 M	60115095	1x230 В ~	0,37	0,5	3,5	49,6	47,8	41,5	36,2	30,6	16						1 1/4" G-F	700	15	13,7	27
CS4B-8 T	60117103	3x400 В ~	0,37	0,5	1,6	49,6	47,8	41,5	36,2	30,6	16						1 1/4" G-F	700	15	12,8	27
CS4B-12 M	60117090	1x230 В ~	0,55	0,75	4,5	74,4	71,8	62,3	54,4	45,8	24						1 1/4" G-F	810	15	15,5	18
CS4B-12 T	60117104	3x400 В ~	0,55	0,75	2,2	74,4	71,8	62,3	54,4	45,8	24						1 1/4" G-F	790	15	13,4	18
CS4B-16 M	60117091	1x230 В ~	0,75	1	6,3	99,2	95,7	83	72,5	61	32						1 1/4" G-F	930	30	20	18
CS4B-16 T	60117105	3x400 В ~	0,75	1	2,6	99,2	95,7	83	72,5	61	32						1 1/4" G-F	900	30	18	18
CS4B-24 M	60117092	1x230 В ~	1,1	1,5	8,5	148,8	143,5	124,6	108,7	91,7	48						1 1/4" G-F	1130	30	24,1	18
CS4B-24 T	60117106	3x400 В ~	1,1	1,5	3,6	148,8	143,5	124,6	108,7	91,7	48						1 1/4" G-F	1110	30	20,9	18
CS4C-6 M	60117093	1x230 В ~	0,37	0,5	3,5	33		31,8	30,7	29,4	26,4	22,7	13,2				1 1/4" G-F	715	15	13,8	27
CS4C-6 T	60117107	3x400 В ~	0,37	0,5	1,6	33		31,8	30,7	29,4	26,4	22,7	13,2				1 1/4" G-F	715	15	12,6	27
CS4C-9 M	60117094	1x230 В ~	0,55	0,75	4,5	49,5		47,7	46	44	39,6	34	19,8				1 1/4" G-F	832,5	15	14,4	18
CS4C-9 T	60117108	3x400 В ~	0,55	0,75	2,2	49,5		47,7	46	44	39,6	34	19,8				1 1/4" G-F	812,5	15	12,9	18
CS4C-13 M	60114330	1x230 В ~	0,75	1	6,3	71,5		68,9	66,4	63,7	57,2	49,2	28,6				1 1/4" G-F	992,5	30	21,2	18
CS4C-13 T	60117109	3x400 В ~	0,75	1	2,6	71,5		68,9	66,4	63,7	57,2	49,2	28,6				1 1/4" G-F	962,5	30	18,1	18
CS4C-19 M	60117095	1x230 В ~	1,1	1,5	8,5	104,5		100,7	97	93	83,6	71,8	41,8				1 1/4" G-F	1207,5	30	22,9	18
CS4C-19 T	60117110	3x400 В ~	1,1	1,5	3,6	104,5		100,7	97	93	83,6	71,8	41,8				1 1/4" G-F	1187,5	30	20,4	18
CS4D-4 M	60117096	1x230 В ~	0,37	0,5	3,5	24				23	22	21,8	18	16,2	11,2		1 1/4" G-F	650	15	13,7	27
CS4D-4 T	60117111	3x400 В ~	0,37	0,5	1,6	24				23	22	21,8	18	16,2	11,2		1 1/4" G-F	650	15	12,4	27
CS4D-6 M	60117097	1x230 В ~	0,55	0,75	4,5	36				34,5	33	31,5	27	24,3	16,8		1 1/4" G-F	735	15	13,8	27
CS4D-6 T	60117112	3x400 В ~	0,55	0,75	2,2	36				34,5	33	31,5	27	24,3	16,8		1 1/4" G-F	715	15	13	27
CS4D-8 M	60117098	1x230 В ~	0,75	1	6,3	48				46	44	42	36	32,5	22,4		1 1/4" G-F	830	15	17,2	18
CS4D-8 T	60117113	3x400 В ~	0,75	1	2,6	48				46	44	42	36	32,5	22,4		1 1/4" G-F	800	15	14,2	18
CS4D-13 M	60115096	1x230 В ~	1,1	1,5	8,5	78				74,7	71,5	68,3	59	52,6	36,4		1 1/4" G-F	1012,5	30	21,7	18
CS4D-13 T	60117114	3x400 В ~	1,1	1,5	3,6	78				74,7	71,5	68,3	59	52,6	36,4		1 1/4" G-F	992,5	30	20,7	18

# 4" ПОГРУЖНЫЕ СКВАЖИННЫЕ НАСОСЫ

## S4

МОДЕЛЬ		P2 НОМИНАЛ. МОЩНОСТЬ		Q м³/ч л/мин	0	0,6	1,2	1,5	1,8	2,4	3	4,2	4,8	6	9	11,4	18	24	27	
ОДНОФАЗНАЯ	ТРЕХФАЗНАЯ	кВт	л.с.		0	10	20	25	30	40	50	70	80	100	150	190	300	400	450	
S4A-8 M	-	0,37	0,5	H (M)	51	44,4	26,8	13,7												
S4A-12 M	-	0,37	0,5		76,5	66,6	40,2	20,5												
S4A-18 M	S4A-18 T	0,55	0,75		114,8	99,8	60,3	30,8												
S4A-25 M	S4A-25 T	0,75	1		159,4	138,7	83,7	42,7												
S4A-36 M	S4A-36 T	1,1	1,5		229,5	200	120,6	61,6												
S4A-50 M	S4A-50 T	1,5	2		318,8	277,4	167,5	85,5												
S4B-5 M	-	0,37	0,5		31	30	26	22,6	19	10										
S4B-8 M	-	0,37	0,5		49,6	47,8	41,5	36,2	30,6	16										
S4B-12 M	S4B-12 T	0,55	0,75		74,4	71,8	62,3	54,4	45,8	24										
S4B-16 M	S4B-16 T	0,75	1		99,2	95,7	83	72,5	61	32										
S4B-24 M	S4B-24 T	1,1	1,5		148,8	143,5	124,6	108,7	91,7	48										
S4B-32 M	S4B-32 T	1,5	2		198,4	191,4	166	144,9	122,2	64										
S4B-40 M	S4B-40 T	2,2	3		248	239,2	207,6	181,2	152,8	80										
S4B-48 M	S4B-48 T	2,2	3		297,6	287,1	249,2	217,4	183,4	96										
S4C-6 M	-	0,37	0,5		33		31,8	30,7	29,4	26,4	22,7	13,2								
S4C-9 M	S4C-9 T	0,55	0,75		49,5		47,7	46	44	39,6	34	19,8								
S4C-13 M	S4C-13 T	0,75	1		71,5		68,9	66,4	63,7	57,2	49,2	28,6								
S4C-19 M	S4C-19 T	1,1	1,5		104,5		100,7	97	93	83,6	71,8	41,8								
S4C-25 M	S4C-25 T	1,5	2		137,5		132,5	128	122,5	110	94,5	55								
S4C-32 M	S4C-32 T	2,2	3		176		169,6	163	156,8	140,8	120,9	70,4								
S4C-39 M	S4C-39 T	2,2	3		214,5		206,7	200	191,1	171,6	147,4	85,8								
-	S4C-45 T	3	4		247,5		238,5	229	220,5	198	170,1	99								
-	S4C-51 T	3	4		280,5		270,3	261	250	224,4	192,8	112,2								
S4D-4 M	-	0,37	0,5		24				23	22	21,8	18	16,2	11,2						
S4D-6 M	S4D-6 T	0,55	0,75		36				34,5	33	31,5	27	24,3	16,8						
S4D-8 M	S4D-8 T	0,75	1		48				46	44	42	36	32,5	22,4						
S4D-13 M	S4D-13 T	1,1	1,5		78				74,7	71,5	68,3	59	52,6	36,4						
S4D-17 M	S4D-17 T	1,5	2		102				98	93,5	89,5	77,5	68,8	47,6						
S4D-21 M	S4D-21 T	2,2	3		126				121	115,5	110	96	85	58,8						
S4D-25 M	S4D-25 T	2,2	3		150				144	137,5	132	114,5	101,2	70						
-	S4D-29 T	3	4		174				166	159,5	152	132	117,4	81,2						
-	S4D-34 T	3	4		204				196	187	179,5	155	137,7	95,2						
-	S4D-38 T	4	5,5		228				219	209	200	173	153,9	106,4						
-	S4D-45 T	4	5,5		270				259	247,5	237	205	182,2	127						
S4E-6 M	S4E-6 T	0,75	1		40,5							31,5	30	27	17,6	7,7				
S4E-8 M	S4E-8 T	1,1	1,5		54							42	40	37	23,4	10,3				
S4E-12 M	S4E-12 T	1,5	2		81							63	60	55	35,2	15,5				
S4E-17 M	S4E-17 T	2,2	3		114,8							89,5	86	78	49,8	21,9				
-	S4E-20 T	3	4		135							105	101,5	91	58,6	25,7				
-	S4E-23 T	3	4		155,4							120,5	117	104,5	67,4	29,6				
-	S4E-27 T	4	5,5		182,4							141,5	137	122,5	79,2	34,8				
-	S4E-31 T	4	5,5		209,4							162	156	140	90,9	39,9				
-	S4E-36 T	5,5	7,5		243,2							188	180	162	105,5	46,5				
-	S4E-42 T	5,5	7,5		283,7							220	211	189	123,2	54				
S4F-7 M	S4F-7 T	2,2	3		40,5										36	33	24	15	11	
-	S4F-10 T	3	4	58										50,8	47	34	22	16		
-	S4F-13 T	4	5,5	76										66	62	44,7	28	20		
-	S4F-18 T	5,5	7,5	104,5										91	84	61,2	39	28		

СКВАЖИННЫЕ НАСОСЫ И ПОГРУЖНЫЕ ЭЛЕКТРОДВИГАТЕЛИ ДЛЯ СКВАЖИНЫХ НАСОСОВ



# S4 - ВОДОЗАПОЛНЕННЫЙ ДВИГАТЕЛЬ

## 4" ПОГРУЖНЫЕ СКВАЖИННЫЕ НАСОСЫ



Погружные скважинные насосы для скважин диаметром 4 дюйма и более с широким диапазоном расходно-напорных характеристик. Предназначены для бытовых и промышленных систем водоснабжения, для подачи воды в автоклавы и цистерны, для установки в противопожарных системах и промывочных системах высокого давления, для систем сельскохозяйственного полива.

**Суппорт (со встроенным фильтром), напорный патрубок (со встроенным обратным клапаном) и защитная планка кабеля выполнены из нержавеющей стали.**

Двухполюсный водозаполненный погружной асинхронный электродвигатель TESLA полностью изготовлен из нержавеющей стали AISI 304.

**Герметичный неразборный статор.**

Корпус статора закрытого типа выполнен из нержавеющей стали AISI 304, заполнен термореактивной резиной с высокой изолирующей способностью и превосходной теплоотдачей.

В пусковой конденсаторный блок для моделей однофазного исполнения встроена защита от перегрузки с возможностью ручного перезапуска.

Для защиты трехфазного электродвигателя следует обеспечить защиту от перегрузки, соответствующую действующим нормам.

**Перекачиваемая жидкость:** чистая, без твердых включений или абразивных частиц, химически нейтральная, по характеристикам аналогичная воде.

**Диапазон температуры жидкости:** от 0 °C до +40 °C.

**Степень защиты электродвигателя:** IP 68.

**Класс изоляции:** F.

**Специальное исполнение по запросу:** электродвигатели для других напряжений и/или частот.

**Максимально допустимое содержание песка в перекачиваемой жидкости:**

120 г/м<sup>3</sup> (для S4F – 300 г/м<sup>3</sup>).

По запросу для однофазной модели доступен блок управления с дополнительным пусковым конденсатором (BOOSTER) для увеличения пускового момента.

\*Программа DAB «ПРЕМИУМ СЕРВИС».

**ErP**  
ready



ЗАЩИТА  
ОТ ПЕСКА

АКСЕССУАРЫ  
СТР. 294

МОДЕЛЬ	P2 НОМИНАЛ. МОЩНОСТЬ		DNM	ИСТОЧНИК ПИТАНИЯ 1x230 ~ В			ИСТОЧНИК ПИТАНИЯ 3x230 ~ В			ИСТОЧНИК ПИТАНИЯ 3x400 ~ В			
	кВт	л.с.		КОД	In А	ВЕС КГ	КОД CONTROL BOX	КОД	In А	ВЕС КГ	КОД	In А	ВЕС КГ
S4 A 8	0,37	0,5	1 1/4" G-F	504100202	3,3	11,2	108003210						
S4 A 12	0,37	0,5	1 1/4" G-F	504100212	3,3	12,5	108003210						
S4 A 18	0,55	0,75	1 1/4" G-F	504100222	4,6	14,5	108003220	504104212	3,3	13,2	504103022	1,9	13,2
S4 A 25	0,75	1	1 1/4" G-F	504100232	6,2	19,8	108003270	504104222	4,1	15	504103032	2,4	15
S4 A 36	1,1	1,5	1 1/4" G-F	504100242	8,6	19,8	108003280	504104232	5,7	22,6	504103042	3,4	22,6
S4 A 50	1,5	2	1 1/4" G-F	504100252	11	27,8	108003290	504104242	7,6	26,8	504103052	4,4	26,8
S4 B 5	0,37	0,5	1 1/4" G-F	504100402	3,3	10,8	108003210						
S4 B 8	0,37	0,5	1 1/4" G-F	504100412	3,3	12,1	108003210						
S4 B 12	0,55	0,75	1 1/4" G-F	504100422	4,6	14	108003220	504104292	3,3	12,5	504103222	1,9	12,5
S4 B 16	0,75	1	1 1/4" G-F	504100432	6,2	15,9	108003270	504104302	4,1	14,2	504103232	2,4	14,2
S4 B 24	1,1	1,5	1 1/4" G-F	504100442	8,6	22,6	108003280	504104312	5,7	16,7	504103242	3,4	16,7
S4 B 32	1,5	2	1 1/4" G-F	504100452	11	25,4	108003290	504104322	7,6	23,5	504103252	4,4	23,5
S4 B 40	2,2	3	1 1/4" G-F	504100462	16	29	108003300	504104332	10,2	25,3	504103262	5,9	25,3
S4 B 48	2,2	3	1 1/4" G-F	504100472	16	32,3	108003300	504104342	10,2	27,5	504103272	5,9	27,5

\*Требуется пусковой конденсаторный блок управления

# S4 - ВОДОЗАПОЛНЕННЫЙ ДВИГАТЕЛЬ

## 4" ПОГРУЖНЫЕ СКВАЖИННЫЕ НАСОСЫ



МОДЕЛЬ	P2 НОМИНАЛ. МОЩНОСТЬ		DNM	ИСТОЧНИК ПИТАНИЯ 1x230 ~ В			ИСТОЧНИК ПИТАНИЯ 3x230 ~ В			ИСТОЧНИК ПИТАНИЯ 3x400 ~ В			
	кВт	л.с.		КОД	In А	ВЕС КГ	КОД CONTROL BOX	КОД	In А	ВЕС КГ	КОД	In А	ВЕС КГ
S4 C 6	0,37	0,5	1 1/4" G-F	504100602	3,3	12	108003210						
S4 C 9	0,55	0,75	1 1/4" G-F	504100612	4,6	14,2	108003220	504104392	3,3	12,5	504103412	1,9	12,5
S4 C 13	0,75	1	1 1/4" G-F	504100622	6,2	16,2	108003270	504104402	4,1	14,5	504103422	2,4	14,5
S4 C 19	1,1	1,5	1 1/4" G-F	504100632	8,6	18,6	108003280	504104412	5,7	17,1	504103432	3,4	17,1
S4 C 25	1,5	2	1 1/4" G-F	504100642	11	25,2	108003290	504104422	7,6	23,2	504103442	4,4	23,2
S4 C 32	2,2	3	1 1/4" G-F	504100652	16	27,4	108003300	504104432	10,2	29,5	504103452	5,9	29,5
S4 C 39	2,2	3	1 1/4" G-F	504100662	16	38	108003300	504104442	10,2	33,5	504103462	5,9	33,5
S4 C 45	3	4	1 1/4" G-F					504104452	14,3	42,6	504103472	8,3	42,6
S4 C 51	3	4	1 1/4" G-F					504104462	14,3	44	504103482	8,3	44
S4 D 4	0,37	0,5	1 1/4" G-F	504100802	3,3	11,8	108003210						
S4 D 6	0,55	0,75	1 1/4" G-F	504100812	4,6	13,5	108003220	504104512	3,3	12	504103612	1,9	12
S4 D 8	0,75	1	1 1/4" G-F	504100822	6,2	15	10800 3270	504104522	4,1	13,5	504103622	2,4	13,5
S4 D 13	1,1	1,5	1 1/4" G-F	504100832	8,6	17,5	108003280	504104532	5,7	15,8	504103632	3,4	15,8
S4 D 17	1,5	2	1 1/4" G-F	504100842	11	19,6	108003290	504104542	7,6	17,8	504103642	4,4	17,8
S4 D 21	2,2	3	1 1/4" G-F	504100852	16	24,9	108003300	504104552	10,2	20,1	504103652	5,9	20,1
S4 D 25	2,2	3	1 1/4" G-F	504100862	16	25,8	108003300	504104562	10,2	26,5	504103662	5,9	26,5
S4 D 29	3	4	1 1/4" G-F					504104572	14,3	32,5	504103672	8,3	32,5
S4 D 34	3	4	1 1/4" G-F					504104582	14,3	36,5	504103682	8,3	36,5
S4 D 38	4	5,5	1 1/4" G-F					504104592	17,3	43,6	504103692	10	43,6
S4 D 45	4	5,5	1 1/4" G-F					504104602	17,3	46	504103702	10	46
S4 E 6	0,75	1	2" G-F	504101002	6,2	15,4	108003270	504104642	4,1	13,9	504103802	2,4	13,9
S4 E 8	1,1	1,5	2" G-F	504101012	8,6	17,1	108003280	504104652	5,7	15,5	504103812	3,4	15,5
S4 E 12	1,5	2	2" G-F	504101022	11	19,5	108003290	504104662	7,6	18,5	504103822	4,4	18,5
S4 E 17	2,2	3	2" G-F	504101032	16	25,9	108003300	504104672	10,2	20,9	504103832	5,9	20,9
S4 E 20	3	4	2" G-F					504104682	14,3	25,2	504103842	8,3	25,2
S4 E 23	3	4	2" G-F					504104692	14,3	29,5	504103852	8,3	29,5
S4 E 27	4	5,5	2" G-F					504104702	17,3	45,8	504103862	10	45,8
S4 E 31	4	5,5	2" G-F					504104712	17,3	47	504103872	10	47
S4 E 36	5,5	7,5	2" G-F					504104722	24,2	62	504103882	14	62
S4 E 42	5,5	7,5	2" G-F					504104732	24,2	65	504103892	14	65
S4 F 7	2,2	3	2" G-F	504101122	16	23,5	108003300	504104772	10,2	20	504104002	5,9	20
S4 F 10	3	4	2" G-F					504104782	14,3	26	504104012	8,3	26
S4 F 13	4	5,5	2" G-F					504104792	17,3	34,5	504104022	10	34,5
S4 F 18	5,5	7,5	2" G-F					504104802	24,2	40	504104032	14	40

\* Требуется пусковой конденсаторный блок управления

# S4 - МАСЛОЗАПОЛНЕННЫЙ ДВИГАТЕЛЬ

## 4" ПОГРУЖНЫЕ СКВАЖИННЫЕ НАСОСЫ



Погружные скважинные насосы для скважин диаметром 4 дюйма и более с широким диапазоном расходно-напорных характеристик. Предназначены для бытовых и промышленных систем водоснабжения, для подачи воды в автоклавы и цистерны, для установки в противопожарных системах и промывочных системах высокого давления, для систем сельскохозяйственного полива.

**Суппорт (со встроенным фильтром), напорный патрубок (со встроенным обратным клапаном) и защитная планка кабеля выполнены из нержавеющей стали.**

Двухполюсный маслозаполненный погружной асинхронный электродвигатель TESLA изготовлен полностью из нержавеющей стали AISI 304.

**Статор с возможностью перемотки.**

В пусковой конденсаторный блок для моделей однофазного исполнения встроена защита от перегрузки с возможностью ручного перезапуска.

Для защиты трехфазного электродвигателя следует обеспечить защиту от перегрузки, соответствующую действующим нормам.

**Перекачиваемая жидкость:** чистая, без твердых включений или абразивных частиц, химически нейтральная, по характеристикам аналогичная воде.

**Диапазон температуры жидкости:** от 0 °С до +40 °С.

**Степень защиты электродвигателя:** IP 68.

**Класс изоляции:** F.

**Специальное исполнение по запросу:** электродвигатели для других напряжений и/или частот.

**Максимально допустимое содержание песка в перекачиваемой жидкости:**

120 г/м<sup>3</sup> (S4A, S4B, S4C, S4D)

300 г/м<sup>3</sup> (S4E, S4F)

По запросу для однофазной модели доступен блок управления с дополнительным пусковым конденсатором (BOOSTER) для увеличения пускового момента.

\*Программа DAB «ПРЕМИУМ СЕРВИС».

**ErP**  
ready

**ЗАЩИТА  
ОТ ПЕСКА**

**АКСЕССУАРЫ  
СТР. 294**

МОДЕЛЬ	P2 НОМИНАЛ. МОЩНОСТЬ		DNM	ИСТОЧНИК ПИТАНИЯ 1x230 ~ В				ИСТОЧНИК ПИТАНИЯ 3x400 ~ В		
	кВт	л.с.		КОД	In А	ВЕС КГ	КОД CONTROL BOX	КОД	In А	ВЕС КГ
<b>S4 A 8</b>	0,37	0,5	1 1/4" G-F	60160353	3,5	10,9	108003210			
<b>S4 A 12</b>	0,37	0,5	1 1/4" G-F	60114325	3,5	12,2	108003210	60160361	1,6	10,6
<b>S4 A 18</b>	0,55	0,75	1 1/4" G-F	60114326	4,5	14,1	108003220	60160362	2,2	13,1
<b>S4 A 25</b>	0,75	1	1 1/4" G-F	60114327	6,3	19,8	108003270	60160363	2,6	14,6
<b>S4 A 36</b>	1,1	1,5	1 1/4" G-F	60114328	8,5	18,9	108003280	60160366	3,6	21,7
<b>S4 A 50</b>	1,5	2	1 1/4" G-F	60114329	10,8	20,6	108003290	60160367	4,6	25,9
<b>S4 B 5</b>	0,37	0,5	1 1/4" G-F	60160354	3,5	10,5	108003210			
<b>S4 B 8</b>	0,37	0,5	1 1/4" G-F	60153197	3,5	11,8	108003210			
<b>S4 B 12</b>	0,55	0,75	1 1/4" G-F	60153198	4,5	13,6	108003220	60160368	2,2	12,4
<b>S4 B 16</b>	0,75	1	1 1/4" G-F	60153199	6,3	15,9	108003270	60160369	2,6	13,8
<b>S4 B 24</b>	1,1	1,5	1 1/4" G-F	60153200	8,5	21,7	108003280	60160370	3,6	15,8
<b>S4 B 32</b>	1,5	2	1 1/4" G-F	60160355	10,8	24,2	108003290	60160373	4,6	22,6
<b>S4 B 40</b>	2,2	3	1 1/4" G-F	60160356	14	29,7	108003300	60160374	6,0	25,9
<b>S4 B 48</b>	2,2	3	1 1/4" G-F	60160357	14	33	108003300	60160375	6,0	28,1

\* Требуется пусковой конденсаторный блок управления

# S4 - МАСЛОЗАПОЛНЕННЫЙ ДВИГАТЕЛЬ

## 4" ПОГРУЖНЫЕ СКВАЖИННЫЕ НАСОСЫ



МОДЕЛЬ	P2 НОМИНАЛ. МОЩНОСТЬ		DNM	ИСТОЧНИК ПИТАНИЯ 1x230 ~ В				ИСТОЧНИК ПИТАНИЯ 3x400 ~ В		
	кВт	л.с.		КОД	In А	ВЕС КГ	КОД CONTROL BOX	КОД	In А	ВЕС КГ
S4 C 6	0,37	0,5	1 ¼" G-F	60160358	3,5	11,7	108003210			
S4 C 9	0,55	0,75	1 ¼" G-F	60153207	4,5	13,8	108003220	60160376	2,2	12,4
S4 C 13	0,75	1	1 ¼" G-F	60118293	6,3	16,2	108003270	60118292	2,6	14,1
S4 C 19	1,1	1,5	1 ¼" G-F	60118296	8,5	17,7	108003280	60118297	3,6	16,2
S4 C 25	1,5	2	1 ¼" G-F	60118632	10,8	24	108003290	60118633	4,6	22,3
S4 C 32	2,2	3	1 ¼" G-F	60121311	14	28,1	108003300	60121320	6,0	30,1
S4 C 39	2,2	3	1 ¼" G-F	60160359	14	38,7	108003300	60160377	6,0	34,1
S4 C 45	3	4	1 ¼" G-F					60160378	7,9	40,2
S4 C 51	3	4	1 ¼" G-F					60160379	7,9	41,9
S4 D 4	0,37	0,5	1 ¼" G-F	60160360	3,5	11,5	108003210			
S4 D 6	0,55	0,75	1 ¼" G-F	60140016	4,5	13,1	108003220	60160381	2,2	11,9
S4 D 8	0,75	1	1 ¼" G-F	60119589	6,3	15	108003270	60160382	2,6	13,1
S4 D 13	1,1	1,5	1 ¼" G-F	60119590	8,5	16,6	108003280	60119592	3,6	14,9
S4 D 17	1,5	2	1 ¼" G-F	60119591	10,8	18,4	108003290	60118291	4,6	16,9
S4 D 21	2,2	3	1 ¼" G-F	60153208	14	25,6	108003300	60119593	6,0	20,7
S4 D 25	2,2	3	1 ¼" G-F	60152693	14	26,5	108003300	60160383	6,0	27,1
S4 D 29	3	4	1 ¼" G-F					60160384	7,9	30,1
S4 D 34	3	4	1 ¼" G-F					60160385	7,9	34,1
S4 D 38	4	5,5	1 ¼" G-F					60160386	10,2	41,5
S4 D 45	4	5,5	1 ¼" G-F					60160387	10,2	43,9
S4 E 6	0,75	1	2" G-F	60140017	6,3	15,4	108003270	60160388	2,6	13,5
S4 E 8	1,1	1,5	2" G-F	60140018	8,5	16,2	108003280	60148953	3,6	14,6
S4 E 12	1,5	2	2" G-F	60121313	10,8	18,3	108003290	60148952	4,6	17,6
S4 E 17	2,2	3	2" G-F	60121314	14	26,6	108003300	60143323	6,0	21,5
S4 E 20	3	4	2" G-F					60118294	7,9	22,8
S4 E 23	3	4	2" G-F					60118295	7,9	27,1
S4 E 27	4	5,5	2" G-F					60160389	10,2	43,7
S4 E 31	4	5,5	2" G-F					60121322	10,2	45,9
S4 E 36	5,5	7,5	2" G-F					60121323	13,1	59,5
S4 E 42	5,5	7,5	2" G-F					60160390	13,1	62,7
S4 F 7	2,2	3	2" G-F	60140019	14	24,2	108003300	60140020	6,0	20,6
S4 F 10	3	4	2" G-F					60119197	7,9	23,6
S4 F 13	4	5,5	2" G-F					60140035	10,2	32,4
S4 F 18	5,5	7,5	2" G-F					60119198	13,1	37,3

\* Требуется пусковой конденсаторный блок управления

## S4

4" ПОГРУЖНЫЕ СКВАЖИННЫЕ НАСОСЫ



## ГИДРАВЛИЧЕСКАЯ ЧАСТЬ S4

МОДЕЛЬ	КОД	ЭЛЕКТР. ХАР-КИ		ГИДРАВЛИЧЕСКИЕ ХАРАКТЕРИСТИКИ																	DN НАПОРН. ПАТРУБКА	ВЕС, кг	
		НОМ. МОЩН. P2		Q, м³/ч	H (м)																		
		кВт	л.с.		Q, л/мин	0	0,6	1,2	1,5	1,8	2,4	3	4,2	4,8	6	9	11,4	18	24	27			
S4A 8	504200200	0,25	0,33		51	44,4	26,8	13,7												1 1/4" G-F	3,6		
S4A 12	504200210	0,37	0,5		76,5	66,6	40,2	20,5												1 1/4" G-F	4,1		
S4A 18	504200220	0,55	0,75		114,8	99,8	60,3	30,8												1 1/4" G-F	4,8		
S4A 25	504200230	0,75	1		159,4	138,7	83,7	42,7												1 1/4" G-F	5,6		
S4A 36	504200240	1,1	1,5		229,5	200	120,6	61,6												1 1/4" G-F	7,3		
S4A 50	504200250	1,5	2		318,8	277,4	167,5	85,5												1 1/4" G-F	9		
S4B 5	504200400	0,37	0,5		31	30	26	22,6	19	10										1 1/4" G-F	3,2		
S4B 8	504200410	0,37	0,5		49,6	47,8	41,5	36,2	30,6	16										1 1/4" G-F	3,7		
S4B 12	504200420	0,55	0,75		74,4	71,8	62,3	54,4	45,8	24										1 1/4" G-F	4,2		
S4B 16	504200430	0,75	1		99,2	95,7	83	72,5	61	32										1 1/4" G-F	4,8		
S4B 24	504200440	1,1	1,5		148,8	143,5	124,6	108,7	91,7	48										1 1/4" G-F	5,8		
S4B 32	504200450	1,5	2		198,4	191,4	166	144,9	122,2	64										1 1/4" G-F	7		
S4B 40	504200460	2,2	3		248	239,2	207,6	181,2	152,8	80										1 1/4" G-F	8,2		
S4B 48	504200470	2,2	3		297,6	287,1	249,2	217,4	183,4	96										1 1/4" G-F	9,7		
S4C 6	504200600	0,37	0,5		33		31,8	30,7	29,4	26,4	22,7	13,2								1 1/4" G-F	3,7		
S4C 9	504200610	0,55	0,75		49,5		47,7	46	44	39,6	34	19,8								1 1/4" G-F	4,4		
S4C 13	504200620	0,75	1		71,5		68,9	66,4	63,7	57,2	49,2	28,6								1 1/4" G-F	5		
S4C 19	504200630	1,1	1,5		104,5		100,7	97	93	83,6	71,8	41,8								1 1/4" G-F	6		
S4C 25	504200640	1,5	2		137,5		132,5	128	122,5	110	94,5	55								1 1/4" G-F	7,2		
S4C 32	504200650	2,2	3		176		169,6	163	156,8	140,8	120,9	70,4								1 1/4" G-F	9,2		
S4C 39	504200660	2,2	3		214,5		206,7	200	191,1	171,6	147,4	85,8								1 1/4" G-F	10,4		
S4C 45	504200670	3	4		247,5		238,5	229	220,5	198	170,1	99								1 1/4" G-F	11,8		
S4C 51	504200680	3	4		280,5		270,3	261	250	224,4	192,8	112,2								1 1/4" G-F	15,5		
S4D 4	504200800	0,37	0,5		24				23	22	21,8	18	16,2	11,2						1 1/4" G-F	3,3		
S4D 6	504200810	0,55	0,75		36				34,5	33	31,5	27	24,3	16,8						1 1/4" G-F	3,7		
S4D 8	504200820	0,75	1		48				46	44	42	36	32,5	22,4						1 1/4" G-F	4,5		
S4D 13	504200830	1,1	1,5		78				74,7	71,5	68,3	59	52,6	36,4						1 1/4" G-F	5		
S4D 17	504200840	1,5	2		102				98	93,5	89,5	77,5	68,8	47,6						1 1/4" G-F	5,7		
S4D 21	504200850	2,2	3		126				121	115,5	110	96	85	58,8						1 1/4" G-F	6,6		
S4D 25	504200860	2,2	3		150				144	137,5	132	114,5	101,2	70						1 1/4" G-F	7,5		
S4D 29	504200870	3	4		174				166	159,5	152	132	117,4	81,2						1 1/4" G-F	8,3		
S4D 34	504200880	3	4		204				196	187	179,5	155	137,7	95,2						1 1/4" G-F	7,5		
S4D 38	504200890	4	5,5		228				219	209	200	173	153,9	106,4						1 1/4" G-F	10,4		
S4D 45	504200900	4	5,5		270				259	247,5	237	205	182,2	127						1 1/4" G-F	12		
S4E 6	504201000	0,75	1		40,5							31,5	30	27	17,6	7,7				2" G-F	4,3		
S4E 8	504201010	1,1	1,5		54							42	40	37	23,4	10,3				2" G-F	4,8		
S4E 12	504201020	1,5	2		81							63	60	55	35,2	15,5				2" G-F	6,1		
S4E 17	504201030	2,2	3		114,8							89,5	86	78	49,8	21,9				2" G-F	7,5		
S4E 20	504201040	3	4		135							105	101,5	91	58,6	25,7				2" G-F	8,6		
S4E 23	504201050	3	4		155,4							120,5	117	104,5	67,4	29,6				2" G-F	9,4		
S4E 27	504201060	4	5,5		182,4							141,5	137	122,5	79,2	34,8				2" G-F	10,8		
S4E 31	504201070	4	5,5		209,4							162	156	140	90,9	39,9				2" G-F	21,9		
S4E 36	504201080	5,5	7,5		243,2							188	180	162	105,5	46,5				2" G-F	23,5		
S4E 42	504201090	5,5	7,5		283,7							220	211	189	123,2	54				2" G-F	18,4		
S4F 7	504201200	2,2	3		40,5									36	33	24	15	11		2" G-F	5,3		
S4F 10	504201210	3	4		58									50,8	47	34	22	16		2" G-F	6,6		
S4F 13	504201220	4	5,5		76									66	62	44,7	28	20		2" G-F	8,3		
S4F 18	504201230	5,5	7,5		104,5									91	84	61,2	39	28		2" G-F	10		





## ПРИМЕР УСТАНОВКИ СКВАЖИННОГО НАСОСА + ACTIVE DRIVER PLUS

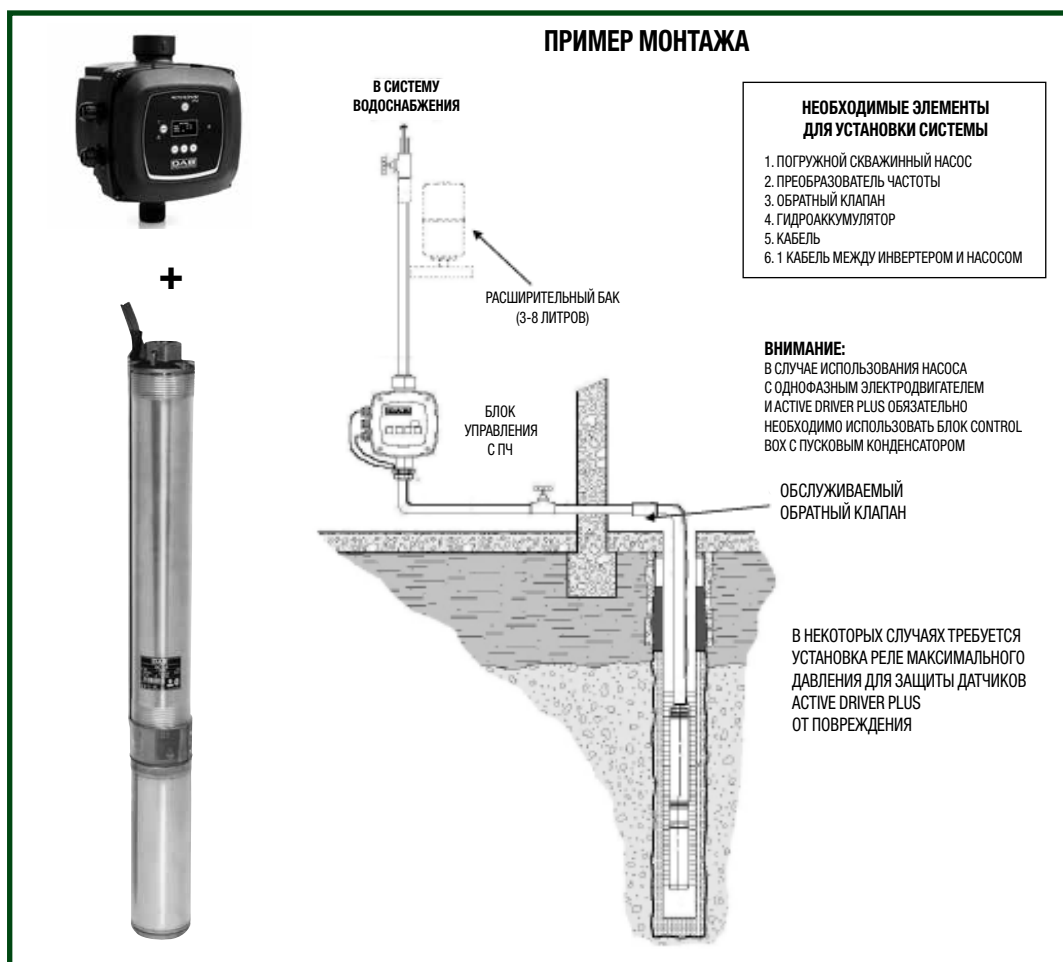

AD PLUS  
СТР. 5

МОДЕЛЬ НАСОСА	КОД	ИСТОЧНИК ПИТАНИЯ НАСОСА	МОДЕЛЬ БЛОКА ЧАСТОТНОГО УПРАВЛЕНИЯ	КОД	ИСТОЧНИК ПИТАНИЯ ACTIVE DRIVER	МАКС. ДЛИНА КАБЕЛЯ		
						1,5 мм <sup>2</sup>	2,5 мм <sup>2</sup>	4 мм <sup>2</sup>
S4 C 13 - M	504100622	1x230 В~	ACTIVE DRIVER PLUS M/M 1.1	60149661	1x230 В~	60 м	100 м	160 м
S4 C 19 - T	504104412	3x230 В~	ACTIVE DRIVER PLUS M/T 2.2	60170687	1x230 В~	100 м	170 м	270 м
S4 D 13 - T	504104532	3x230 В~	ACTIVE DRIVER PLUS M/T 2.2	60170687	1x230 В~	100 м	170 м	270 м
S4 D 21 - T	504103652	3x400 В~	ACTIVE DRIVER PLUS T/T 3.0	60169808	3x400 В~	160 м	280 м	-
S4 E 23 - T	504103852	3x400 В~	ACTIVE DRIVER PLUS T/T 5.5	60170715	3x400 В~	130 м	215 м	350 м

## 4GG

## ПОГРУЖНЫЕ ЭЛЕКТРОДВИГАТЕЛИ ДИАМЕТРОМ 4" ДЛЯ СКВАЖИННЫХ НАСОСОВ



Двухполюсный асинхронный погружной электродвигатель диаметром 4". Детали, контактирующие с перекачиваемой жидкостью, выполнены из нерж. стали AISI 304. Подшипниковый узел и графитовые втулки охлаждаются и смазываются смесью воды с гликолем. Ротор вращается на самоцентрирующемся упорном подшипнике Kingsbury, что позволяет ему выдерживать высокие осевые нагрузки. Герметичный корпус статора выполнен из нержавеющей стали и заполнен изоляционной термореактивной смолой с высокой теплоотдачей.

Для быстрого и удобного технического обслуживания предусмотрен съемный кабельный ввод. Кабель сертифицирован по стандартам ACS, WRAS и KTW. Двигатель подходит для использования с преобразователем частоты (30–50 Гц).

Для однофазной версии 50 Гц конденсатор и защита от перегрузки с ручным перезапуском помещены в распределительный шкаф, который поставляется отдельно.

Для трехфазной версии защиту от перегрузки должен обеспечить пользователь.

**Присоединение:** стандарт NEMA, 4".

**Степень защиты:** IP 68.

**Класс изоляции:** F.

**Напряжение питания:**

однофазное 220–230 В/50 Гц;

трехфазное 400 В/50 Гц, 230 В/50 Гц.

**Кабель питания, включенный в поставку:**

1,7 м для двигателя мощностью до 2,2 кВт включительно;

2,7 м для двигателя мощностью до 3 кВт включительно;

3,5 м для двигателя мощностью до 7,5 кВт.

**Специальное исполнение по запросу:** кабель питания различной длины; возможность работы с различным напряжением питания; термическая защита (50 Гц- встроенный конденсатор- от 0,5 до 1,5 л.с.).

tesla



ACCESSORIES  
СТР. 294

МОДЕЛЬ	КОД	P2 (л.с.)	P2 кВт	ИСТОЧНИК ПИТАНИЯ, 50 Гц	Iном., А	Iп/Iном	Cs/Cп	МОЩН. P1 (Вт)	ОБ/мин¹	Cos φ	КПД, %	C (µF)	CABLE	
													Ø мм²	Длина, м
4GG - 0,37 KW - 230 V - M	60122739	0,5	0,37	1x230 V ~	3,3	2,7	0,69	740	2820	0,97	50	16	4x1,5	1,7
4GG - 0,55 KW - 230 V - M	60122740	0,75	0,55	1x230 V ~	4,6	3,3	0,68	1000	2820	0,94	56	20	4x1,5	1,7
4GG - 0,75 KW - 230 V - M	60122741	1	0,75	1x230 V ~	6,2	3,2	0,66	1300	2820	0,92	58	25	4x1,5	1,7
4GG - 1,1 KW - 230 V - M	60122742	1,5	1,1	1x230 V ~	8,6	3,6	0,68	1820	2830	0,90	62	35	4x1,5	1,7
4GG - 1,5 KW - 230 V - M	60122743	2	1,5	1x230 V ~	11	3,7	0,62	2320	2830	0,91	65	40	4x1,5	1,7
4GG - 2,2 KW - 230 V - M	60122744	3	2,2	1x230 V ~	16	3,1	0,6	3460	2810	0,89	65	60	4x1,5	1,7
4GG - 3 KW - 230 V - M	60185921	4	3	1x230 V ~	23,5	3,6	0,51	4900	2830	0,9	62	90	4x2	2,7
4GG - 3,7 KW - 230 V - M	60122779	5	3,7	1x230 V ~	25	3,6	0,51	5500	2850	0,95	65	90	4x2	2,7
4GG - 4 KW - 230 V - M	60185385	5,5	4	1x230 V ~	27	3,6	0,51	6000	2840	0,96	67	90	4x2	2,7
4GG - 0,37 KW - 400 V - T	60122746	0,5	0,37	3x400 V ~	1,4	3,8	3	710	2820	0,66	53	-	4x1,5	1,7
4GG - 0,37 KW - 230 V - T	60122745	0,5	0,37	3x230 V ~	2,7	3,7	3	710	2820	0,66	53	-	4x1,5	1,7
4GG - 0,55 KW - 400 V - T	60122748	0,75	0,55	3x400 V ~	1,9	4,2	3,1	920	2830	0,72	60	-	4x1,5	1,7
4GG - 0,55 KW - 230 V - T	60122747	0,75	0,55	3x230 V ~	3,3	4,2	3,1	920	2830	0,72	60	-	4x1,5	1,7
4GG - 0,75 KW - 400 V - T	60122750	1	0,75	3x400 V ~	2,4	5,0	3,2	1190	2830	0,73	63	-	4x1,5	1,7
4GG - 0,75 KW - 230 V - T	60122749	1	0,75	3x230 V ~	4,1	5,1	3,2	1190	2830	0,72	63	-	4x1,5	1,7
4GG - 1,1 KW - 400 V - T	60122752	1,5	1,1	3x400 V ~	3,4	4,1	3,3	1720	2830	0,76	64	-	4x1,5	1,7
4GG - 1,1 KW - 230 V - T	60122751	1,5	1,1	3x230 V ~	5,7	4,2	3,3	1720	2830	0,72	64	-	4x1,5	1,7
4GG - 1,5 KW - 400 V - T	60122754	2	1,5	3x400 V ~	4,4	4,3	3,4	2200	2830	0,72	68	-	4x1,5	1,7
4GG - 1,5 KW - 230 V - T	60122753	2	1,5	3x230 V ~	7,6	4,3	3,4	2200	2830	0,72	68	-	4x1,5	1,7
4GG - 2,2 KW - 400 V - T	60122756	3	2,2	3x400 V ~	5,9	4,4	3,2	3170	2820	0,78	71	-	4x1,5	1,7
4GG - 2,2 KW - 230 V - T	60122755	3	2,2	3x230 V ~	10,2	4,4	3,2	3170	2820	0,78	71	-	4x1,5	1,7
4GG - 3,0 KW - 400 V - T	60122758	4	3	3x400 V ~	8,3	4,6	3,3	4050	2840	0,71	74	-	4x1,5	2,7
4GG - 3,0 KW - 230 V - T	60122757	4	3	3x230 V ~	14,3	4,6	3,3	4050	2840	0,71	74	-	4x1,5	2,7
4GG - 4,0 KW - 400 V - T	60122760	5,5	4	3x400 V ~	10	5,6	3,4	5340	2850	0,79	75	-	4x1,5	2,7
4GG - 4,0 KW - 230 V - T	60122759	5,5	4	3x230 V ~	17,3	5,6	3,4	5340	2850	0,79	75	-	4x2	2,7
4GG - 5,5 KW - 400 V - T	60122762	7,5	5,5	3x400 V ~	14	5,5	3,4	7110	2850	0,74	77	-	4x1,5	2,7
4GG - 5,5 KW - 230 V - T	60122761	7,5	5,5	3x230 V ~	24,2	5,5	3,4	7110	2850	0,74	77	-	4x2	2,7
4GG - 7,5 KW - 400 V - T	60122763	10	7,5	3x400 V ~	17,4	4,8	2,9	9520	2850	0,080	79	-	4x2	3,5

## 4GX

## ПОГРУЖНЫЕ ЭЛЕКТРОДВИГАТЕЛИ ДИАМЕТРОМ 4" ДЛЯ СКВАЖИННЫХ НАСОСОВ



Двухполюсный асинхронный погружной электродвигатель диаметром 4" полностью выполнен из нержавеющей стали AISI 316. Подшипниковый узел и втулки охлаждаются и смазываются смесью воды с гликолем. Ротор вращается на самоцентрирующемся упорном подшипнике Kingsbury, что позволяет ему выдерживать высокие осевые нагрузки. Герметичный корпус статора выполнен из нержавеющей стали и заполнен изоляционной термореактивной смолой с высокой теплоотдачей.

По запросу возможна поставка версии 4GX, полностью выполненной из нерж. стали AISI 316.

Для быстрого и удобного технического обслуживания предусмотрен съемный кабельный ввод. Кабель сертифицирован по стандартам ACS, WRAS и KTW. Двигатель подходит для использования с преобразователем частоты (30–50 Гц).

Конденсатор и защита от перегрузки с ручным перезапуском помещены в распределительный шкаф, который поставляется отдельно.

Для трехфазной версии защиту должен обеспечить пользователь.

**Присоединение:** стандарт NEMA, 4".

**Степень защиты:** IP 68.

**Класс изоляции:** F.

**Напряжение питания:**

однофазное 220-230 В/50 Гц;

трехфазное 400 В/50 Гц, 230 В/50 Гц.

**Кабель питания, включенный в поставку:**

1,7 м для двигателя мощностью до 2,2 кВт включительно;

2,7 м для двигателя мощностью до 3 кВт включительно;

3,5 м для двигателя мощностью до 7,5 кВт.

**Специальное исполнение по запросу:** кабель питания различной длины; возможность работы с различным напряжением питания; термическая защита (50 Гц- встроенный конденсатор- от 0,5 до 1,5 л.с.).



AISI 316

МОДЕЛЬ	КОД	P2 (л.с.)	P2 кВт	ИСТОЧНИК ПИТАНИЯ, 50 Гц	Iном., А	Iп/Iном	Cs/Cп	МОЩН. P1 (Вт)	ОБ/мин <sup>1</sup>	Cos φ	КПД, %	C (μF)	CABLE	
													Ø мм <sup>2</sup>	Длина, м
4GX - 0,37 KW - 230 V - M	60141577	0,5	0,37	1x230 V ~	3,3	2,7	0,69	740	2820	0,97	50	16	4x1,5	1,7
4GX - 0,55 KW - 230 V - M	60141580	0,75	0,55	1x230 V ~	4,6	3,3	0,68	1000	2820	0,94	56	20	4x1,5	1,7
4GX - 0,75 KW - 230 V - M	60141584	1	0,75	1x230 V ~	6,2	3,2	0,66	1300	2820	0,92	58	25	4x1,5	1,7
4GX - 1,1 KW - 230 V - M	60141590	1,5	1,1	1x230 V ~	8,6	3,6	0,68	1820	2830	0,90	62	35	4x1,5	1,7
4GX - 1,5 KW - 230 V - M	60141593	2	1,5	1x230 V ~	11	3,7	0,62	2320	2830	0,91	65	40	4x1,5	1,7
4GX - 2,2 KW - 230 V - M	60141596	3	2,2	1x230 V ~	16	3,1	0,6	3460	2810	0,89	65	60	4x1,5	1,7
4GX - 0,37 KW - 400 V - T	60141578	0,5	0,37	3x400 V ~	1,4	3,8	3	710	2820	0,66	53	-	4x1,5	1,7
4GX - 0,37 KW - 230 V - T	60141579	0,5	0,37	3x230 V ~	2,7	3,7	3	710	2820	0,66	53	-	4x1,5	1,7
4GX - 0,55 KW - 400 V - T	60141581	0,75	0,55	3x400 V ~	1,9	4,2	3,1	920	2830	0,72	60	-	4x1,5	1,7
4GX - 0,55 KW - 230 V - T	60141582	0,75	0,55	3x230 V ~	3,3	4,2	3,1	920	2830	0,72	60	-	4x1,5	1,7
4GX - 0,75 KW - 400 V - T	60141586	1	0,75	3x400 V ~	2,4	5,0	3,2	1190	2830	0,73	63	-	4x1,5	1,7
4GX - 0,75 KW - 230 V - T	60141589	1	0,75	3x230 V ~	4,1	5,1	3,2	1190	2830	0,72	63	-	4x1,5	1,7
4GX - 1,1 KW - 400 V - T	60141591	1,5	1,1	3x400 V ~	3,4	4,1	3,3	1720	2830	0,76	64	-	4x1,5	1,7
4GX - 1,1 KW - 230 V - T	60141592	1,5	1,1	3x230 V ~	5,7	4,2	3,3	1720	2830	0,72	64	-	4x1,5	1,7
4GX - 1,5 KW - 400 V - T	60141594	2	1,5	3x400 V ~	4,4	4,3	3,4	2200	2830	0,72	68	-	4x1,5	1,7
4GX - 1,5 KW - 230 V - T	60141595	2	1,5	3x230 V ~	7,6	4,3	3,4	2200	2830	0,72	68	-	4x1,5	1,7
4GX - 2,2 KW - 400 V - T	60141597	3	2,2	3x400 V ~	5,9	4,4	3,2	3170	2820	0,78	71	-	4x1,5	1,7
4GX - 2,2 KW - 230 V - T	60141598	3	2,2	3x230 V ~	10,2	4,4	3,2	3170	2820	0,78	71	-	4x1,5	1,7
4GX - 3,0 KW - 400 V - T	60141607	4	3	3x400 V ~	8,3	4,6	3,3	4050	2840	0,71	74	-	4x1,5	2,7
4GX - 3,0 KW - 230 V - T	60141608	4	3	3x230 V ~	14,3	4,6	3,3	4050	2840	0,71	74	-	4x1,5	2,7
4GX - 4,0 KW - 400 V - T	60141612	5,5	4	3x400 V ~	10	5,6	3,4	5340	2850	0,79	75	-	4x1,5	2,7
4GX - 4,0 KW - 230 V - T	60141613	5,5	4	3x230 V ~	17,3	5,6	3,4	5340	2850	0,79	75	-	4x2	2,7
4GX - 5,5 KW - 400 V - T	60141614	7,5	5,5	3x400 V ~	14	5,5	3,4	7110	2850	0,74	77	-	4x1,5	2,7
4GX - 5,5 KW - 230 V - T	60141615	7,5	5,5	3x230 V ~	24,2	5,5	3,4	7110	2850	0,74	77	-	4x2	2,7
4GX - 7,5 KW - 400 V - T	60141616	10	7,5	3x400 V ~	17,4	4,8	2,9	9520	2850	0,080	79	-	4x2	3,5



# 4TW

## ПОГРУЖНЫЕ ЭЛЕКТРОДВИГАТЕЛИ ДИАМЕТРОМ 4" ДЛЯ СКВАЖИННЫХ НАСОСОВ



4TW от DAB – однофазный погружной электродвигатель диаметром 4", спроектированный для использования в системах повышения давления, озеленения и ирригации, для забора грунтовых вод бытового и промышленного назначения и в системах сельскохозяйственного полива. Детали, контактирующие с водой, выполнены из нерж. стали AISI 304. Корпус статора закрытого типа заполнен смолой. Охлаждение и смазка осуществляется смесью воды с гликолем.

Двигатель 4TW в комплекте с корпусом насоса способен повышать давление воды, забирать воду из скважин, емкостей или резервуаров; его также можно использовать для орошения огородов и садов среднего и большого размера. Встроенный конденсатор позволяет обойтись без внешнего шкафа управления и контроля.

**Присоединение:** стандарт NEMA, 4".

**Степень защиты:** IP 68.

**Класс изоляции:** F.

**Напряжение питания:** однофазное 220-230 В/50 Гц; трехфазное 400 В/50 Гц, 230 В/50 Гц.

**Кабель питания, включенный в поставку:**

1,7 м для двигателя мощностью до 2,2 кВт включительно;

2,7 м для двигателя мощностью до 3 кВт включительно;

3,5 м для двигателя мощностью до 7,5 кВт.

**Специальное исполнение по запросу:** кабель питания различной длины; возможность работы с различным напряжением питания; термическая защита (50 Гц- встроенный конденсатор- от 0,5 до 1,5 л.с.).



ACCESSORIES  
СТР. 294

МОДЕЛЬ	КОД	PRICE €	P2 (л.с.)	P2 кВт	ИСТОЧНИК ПИТАНИЯ, 50 Гц	Iном., А	Iп/Iном	Cs/Сп	МОЩН. P1 (Вт)	ОБ/мин'	Cos φ	КПД, %	C (μF)	CABLE	
														Ø мм²	Длина, м
4TW - 0,37 KW - 230 V - M	60191544	362	0,5	0,37	1x230 V ~	3,3	2,7	0,69	740	2820	0,97	50	16	3x1,5	1,7
4TW - 0,55 KW - 230 V - M	60191545	391	0,75	0,55	1x230 V ~	4,6	3,3	0,68	1000	2820	0,94	56	20	3x1,5	1,7
4TW - 0,75 KW - 230 V - M	60191546	440	1	0,75	1x230 V ~	6,2	3,2	0,66	1300	2820	0,92	58	25	3x1,5	1,7
4TW - 1,1 KW - 230 V - M	60191547	491	1,5	1,1	1x230 V ~	8,6	3,6	0,68	1820	2830	0,92	62	35	3x1,5	1,7

## 40L

## 4" ПОГРУЖНЫЕ ЭЛЕКТРОДВИГАТЕЛИ ДЛЯ СКВАЖИННЫХ НАСОСОВ



Двухполюсный асинхронный перематываемый скважинный электродвигатель диаметром 4". Детали, контактирующие с перекачиваемой жидкостью, выполнены из нерж. стали AISI 304.

Подшипники охлаждаются и смазываются специальным маслом, сертифицированным по FDA. Перематываемый статор встроен в корпус из нерж. стали AISI 304, присоединен шпильками из нерж. стали к переднему фланцу двигателя. Для быстрого и удобного технического обслуживания предусмотрен съемный кабельный ввод. Кабель сертифицирован по стандартам ACS, WRAS и KTW.

Двигатель подходит для использования с преобразователем частоты (30–50 Гц). В пусковой конденсаторный блок для моделей однофазного исполнения встроена защита от перегрузки с возможностью ручного перезапуска.

Для защиты трехфазного электродвигателя следует обеспечить защиту от перегрузки, соответствующую действующим нормам.

По запросу в обмотки двигателя могут быть встроены датчики РТ100 для защиты от перегрузки.

**Присоединение:** стандарт NEMA, 4".

**Степень защиты:** IP 68.

**Класс изоляции:** F.

**Минимальная скорость потока для охлаждения:** 0,3 м/с при 35 °С.

**Диапазон напряжения питания:** + 6 % / -10 %.

**Макс. кол-во запусков:** 20 в час.

**Макс. глубина погружения:** 250 м.

**Горизонтальный монтаж:** 0,5 - 10 л.с.

tesla

ACCESSORIES  
СТР. 301

МОДЕЛЬ	КОД	PRICE €	P2 (л.с.)	P2 кВт	ИСТОЧНИК ПИТАНИЯ, 50 Гц	Iном., А	Iп/Iном	Cs/Cп	МОЩН. P1 (Вт)	ОБ/МИН <sup>1</sup>	Cos φ	КПД, %	C (μF)	CABLE	
														Ø мм <sup>2</sup>	Длина, м
40L - 0,37 КВТ - 230 V - M	60168915	218	0,5	0,37	1x230 V ~	3,5	2,6	0,64	725	2800	0,9	51	16	4x1,5	1,7
40L - 0,55 КВТ - 230 V - M	60168916	229	0,75	0,55	1x230 V ~	4,5	2,7	0,60	950	2800	0,92	58	20	4x1,5	1,7
40L - 0,75 КВТ - 230 V - M	60168917	240	1	0,75	1x230 V ~	6,3	3,2	0,64	1275	2820	0,88	59	25	4x1,5	1,7
40L - 1,1 КВТ - 230 V - M	60168918	265	1,5	1,1	1x230 V ~	8,5	2,9	0,54	1780	2800	0,91	62	35	4x1,5	1,7
40L - 1,5 КВТ - 230 V - M	60168919	318	2	1,5	1x230 V ~	10,8	3,2	0,43	2160	2800	0,87	69	40	4x1,5	1,7
40L - 2,2 КВТ - 230 V - M	60169099	398	3	2,2	1x230 V ~	14	3,2	0,57	3060	2800	0,87	78	60	4x1,5	1,7
40L - 3 KW - 230 V - M	60183432	725	4	3	1x230 V ~	23,5	3,6	0,51	4900	2830	0,9	62	90	4x2	2,7
40L - 3,7 KW - 230 V - M	60169100	765	5	3,7	1x230 V ~	25,4	3,6	0,51	5500	2850	0,95	66	90	4x2	2,7
40L - 4 KW - 230 V - M	60185382	788	5,5	4	1x230 V ~	27	3,6	0,51	6000	2840	0,96	67	90	4x2	2,7
40L - 0,37 КВТ - 400 V - T	60168928	208	0,5	0,37	3x400 V ~	1,6	3,3	3,5	700	2820	0,63	53	-	4x1,5	1,7
40L - 0,37 КВТ - 230 V - T	60168920	208	0,5	0,37	3x230 V ~	2,8	3,2	3,5	700	2820	0,63	53	-	4x1,5	1,7
40L - 0,55 КВТ - 400 V - T	60168929	212	0,75	0,55	3x400 V ~	2,2	3,4	3,9	980	2820	0,64	56	-	4x1,5	1,7
40L - 0,55 КВТ - 230 V - T	60168921	212	0,75	0,55	3x230 V ~	3,8	3,4	3,9	980	2820	0,64	56	-	4x1,5	1,7
40L - 0,75 КВТ - 400 V - T	60168930	220	1	0,75	3x400 V ~	2,6	3,8	3,7	1200	2820	0,68	62	-	4x1,5	1,7
40L - 0,75 КВТ - 230 V - T	60168922	220	1	0,75	3x230 V ~	4,5	3,8	3,7	1200	2820	0,68	62	-	4x1,5	1,7
40L - 1,1 КВТ - 400 V - T	60168931	243	1,5	1,1	3x400 V ~	3,6	4,4	4,3	1700	2830	0,68	65	-	4x1,5	1,7
40L - 1,1 КВТ - 230 V - T	60168923	243	1,5	1,1	3x230 V ~	6,2	4,5	4,3	1700	2830	0,68	65	-	4x1,5	1,7
40L - 1,5 КВТ - 400 V - T	60168932	277	2	1,5	3x400 V ~	4,6	4,3	4,4	2160	2810	0,68	69	-	4x1,5	1,7
40L - 1,5 КВТ - 230 V - T	60168924	277	2	1,5	3x230 V ~	7,9	4,4	4,4	2160	2810	0,68	69	-	4x1,5	1,7
40L - 2,2 КВТ - 400 V - T	60167638	357	3	2,2	3x400 V ~	6	5,2	3,3	3050	2810	0,7	72	-	4x1,5	1,7
40L - 2,2 КВТ - 230 V - T	60168925	357	3	2,2	3x230 V ~	10,4	5,2	3,3	3050	2810	0,7	72	-	4x1,5	1,7
40L - 3 КВТ - 400 V - T	60167644	514	4	3	3x400 V ~	7,9	5,7	3,3	4000	2840	0,73	75	-	4x1,5	2,7
40L - 3 КВТ - 230 V - T	60168926	514	4	3	3x230 V ~	13,6	5,7	3,3	4000	2840	0,73	75	-	4x1,5	2,7
40L - 4 КВТ - 400 V - T	60167647	614	5,5	4	3x400 V ~	10,2	5,4	3,4	5260	2850	0,74	76	-	4x1,5	2,7
40L - 4 КВТ - 230 V - T	60168927	614	5,5	4	3x230 V ~	17,6	5,4	3,4	5260	2850	0,74	76	-	4x2	2,7
40L - 5,5 КВТ - 400 V - T	60169101	721	7,5	5,5	3x400 V ~	13,1	5,3	3,4	6900	2850	0,76	80	-	4x1,5	2,7
40L - 5,5 КВТ - 230 V - T	60169103	721	7,5	5,5	3x230 V ~	22,6	5,4	3,4	6900	2850	0,76	80	-	4x2	2,7
40L - 7,5 КВТ - 400 V - T	60169102	849	10	7,5	3x400 V ~	16,9	5,0	3	9030	2840	0,77	81	-	4x2	3,5
40L - 7,5 KW - 230 V - T	60169104	832	10	7,5	3x230 V ~	29,2	5,0	3	9030	2840	0,77	81	-	4x2	3,5

## SS6

## 6" ПОГРУЖНЫЕ СКВАЖИННЫЕ ЭЛЕКТРОНАСОСЫ



Многоступенчатые **полуосевые** погружные электронасосы предназначены для скважин диаметром 6 дюймов и более и отличаются широким диапазоном расходно-напорных характеристик. Находят широкое применение в бытовых и промышленных системах подъема воды, водоснабжения и повышения давления, используются для подачи воды в автоклавы и цистерны, для установки в противопожарных и промывочных системах и в системах сельскохозяйственного полива.

Предназначены для перекачивания чистой воды без агрессивных примесей, без твердых включений и абразивных частиц.

**Конструктивные характеристики насоса**

Корпус насоса и рабочие колеса из штампованной стали AISI 304. Насос оснащен обратным клапаном с низкой потерей давления.

**Для работы с преобразователем частоты смотрите технические характеристики подключаемого электродвигателя.**

Версии, доступные по запросу:

- Корпус насоса из нерж. стали AISI 316 для перекачивания агрессивных жидкостей.
- Рабочие колеса из нерж. стали AISI 316 для перекачивания агрессивных жидкостей.

**Рабочий диапазон:**

расход до 75 м<sup>3</sup>/ч, напор до 670 м.

**Макс. концентрация песка в жидкости:** 50 г/м<sup>3</sup>.

**Максимальная температура окружающей среды:** 30 °C (50 °C в версиях по запросу).

**Диаметр напорного патрубка (с внутр. резьбой):**

SS6 A - SS6 B: 2 1/2"

SS6 C: 3"

SS6 D - SS6 E: 4"

Насос может быть выполнен в стандартной версии или из нержавеющей стали и в зависимости от потребляемой мощности гидравлической части комплектоваться двигателем 4", 6" или 8":

4GG: погружной скважинный электродвигатель 4" с неразборным статором  
40L: погружной скважинный электродвигатель 4" с масляным охлаждением подшипников

6GF: погружной скважинный электродвигатель 6" с неразборным статором  
TR6: погружной скважинный электродвигатель 6" с перематываемым статором

TR8: погружной скважинный электродвигатель 8" с перематываемым статором



ACCESSORIES  
СТР. 301

## SS6A ГИДРАВЛИЧЕСКАЯ ЧАСТЬ

МОДЕЛЬ	КОД ГИДРАВЛИЧЕСКОЙ ЧАСТИ	ПОДКЛЮЧАЕМЫЙ ДВИГАТЕЛЬ	ЭЛЕКТРИЧЕСКИЕ ХАРАКТЕРИСТИКИ		ГИДРАВЛИЧЕСКИЕ ХАРАКТЕРИСТИКИ											РЕЗЬБА	ВЕС, кг	H, мм
			НОМИНАЛЬНАЯ МОЩНОСТЬ P2		Q=м <sup>3</sup> /час	0,0	2,0	4,0	6,0	8,0	10,0	12,0	14,0	16,0	17,0			
			кВт	л.с.	Q=л/сек	0,0	0,6	1,1	1,7	2,2	2,8	3,3	3,9	4,4	4,7			
SS6A 01	60170099	4"	0,55	0,75	H (m)	9	9	9	9	9	8	7	6	5	4	2 1/2"	5	566
SS6A 02	60170100	4"	1,1	1,5		19	19	19	18	17	16	15	13	10	9	2 1/2"	7	676
SS6A 03	60170101	4"	1,5	2		28	28	28	27	26	24	22	19	15	13	2 1/2"	8	799
SS6A 04	60170102	4"	2,2	3		37	37	37	36	35	32	29	25	20	18	2 1/2"	10	904
SS6A 05	60170103	4"	2,2	3		47	47	46	45	43	41	37	32	26	22	2 1/2"	11	965
SS6A 06	60170104	4"	2,2	3		56	56	56	54	52	49	44	38	31	27	2 1/2"	13	1025
SS6A 07	60170105	4"	3	4		65	66	65	64	61	57	51	44	36	31	2 1/2"	14	1237
SS6A 08	60170106	4"	4	5,5		75	75	74	73	70	65	59	51	41	36	2 1/2"	15	753
SS6A 08	60167875	6"	4	5,5		75	75	74	73	70	65	59	51	41	36	2 1/2"	15	753
SS6A 09	60170107	4"	4	5,5		84	84	84	82	78	73	66	57	46	40	2 1/2"	17	814
SS6A 09	60167876	6"	4	5,5		84	84	84	82	78	73	66	57	46	40	2 1/2"	17	814
SS6A 10	60170108	4"	4	5,5		93	94	93	91	87	81	73	63	51	44	2 1/2"	18	874
SS6A 10	60167877	6"	4	5,5		93	94	93	91	87	81	73	63	51	44	2 1/2"	18	874
SS6A 11	60170109	4"	4	5,5		103	103	102	100	96	89	81	70	56	49	2 1/2"	20	935
SS6A 11	60167878	6"	4	5,5		103	103	102	100	96	89	81	70	56	49	2 1/2"	20	935
SS6A 12	60170110	4"	5,5	7,5		112	112	112	109	104	97	88	76	61	53	2 1/2"	21	995
SS6A 12	60167879	6"	5,5	7,5	112	112	112	109	104	97	88	76	61	53	2 1/2"	21	995	
SS6A 13	60170111	4"	5,5	7,5	121	122	121	118	113	105	95	82	67	58	2 1/2"	23	1056	
SS6A 13	60167880	6"	5,5	7,5	121	122	121	118	113	105	95	82	67	58	2 1/2"	23	1056	

## SS6

6" ПОГРУЖНЫЕ СКВАЖИННЫЕ ЭЛЕКТРОНАСОСЫ



## SS6A ГИДРАВЛИЧЕСКАЯ ЧАСТЬ

МОДЕЛЬ	КОД ГИДРАВЛИЧЕСКОЙ ЧАСТИ	ПОДКЛЮЧАЕМЫЙ ДВИГАТЕЛЬ	ЭЛЕКТРИЧЕСКИЕ ХАРАКТЕРИСТИКИ		ГИДРАВЛИЧЕСКИЕ ХАРАКТЕРИСТИКИ											РЕЗЬБА	PESO KG	H, мм
			НОМИНАЛЬНАЯ МОЩНОСТЬ P2		Q=м³/час	0,0	2,0	4,0	6,0	8,0	10,0	12,0	14,0	16,0	17,0			
			кВт	л.с.														
SS6A 14	60170112	4"	5,5	7,5		131	131	130	127	122	114	103	89	72	62	2 1/2"	24	1116
SS6A 14	60167881	6"	5,5	7,5		131	131	130	127	122	114	103	89	72	62	2 1/2"	24	1116
SS6A 15	60170113	4"	5,5	7,5		140	140	139	136	130	122	110	95	77	67	2 1/2"	26	1177
SS6A 15	60167882	6"	5,5	7,5		140	140	139	136	130	122	110	95	77	67	2 1/2"	26	1177
SS6A 16	60170116	4"	7,5	10		149	150	149	145	139	130	117	101	82	71	2 1/2"	27	1237
SS6A 16	60167885	6"	7,5	10		149	150	149	145	139	130	117	101	82	71	2 1/2"	27	1237
SS6A 17	60170118	4"	7,5	10		159	159	158	154	148	138	124	108	87	76	2 1/2"	28	1298
SS6A 17	60167886	6"	7,5	10		159	159	158	154	148	138	124	108	87	76	2 1/2"	28	1298
SS6A 18	60170120	4"	7,5	10		168	169	167	163	156	146	132	114	92	80	2 1/2"	30	1358
SS6A 18	60167887	6"	7,5	10		168	169	167	163	156	146	132	114	92	80	2 1/2"	30	1358
SS6A 19	60170122	4"	7,5	10		177	178	177	172	165	154	139	120	97	84	2 1/2"	31	1419
SS6A 19	60167888	6"	7,5	10		177	178	177	172	165	154	139	120	97	84	2 1/2"	31	1419
SS6A 20	60170124	4"	7,5	10		187	187	186	182	174	162	146	127	102	89	2 1/2"	33	1479
SS6A 20	60167889	6"	7,5	10		187	187	186	182	174	162	146	127	102	89	2 1/2"	33	1479
SS6A 21	60170125	4"	7,5	10		196	197	195	191	182	170	154	133	108	93	2 1/2"	34	1540
SS6A 21	60167892	6"	7,5	10		196	197	195	191	182	170	154	133	108	93	2 1/2"	34	1540
SS6A 22	60167893	6"	9,2	12,5		205	206	204	200	191	178	161	139	113	98	2 1/2"	36	1600
SS6A 23	60167894	6"	9,2	12,5		215	215	214	209	200	186	168	146	118	102	2 1/2"	37	1661
SS6A 24	60167895	6"	9,2	12,5		224	225	223	218	209	195	176	152	123	107	2 1/2"	39	1721
SS6A 25	60167896	6"	9,2	12,5		233	234	232	227	217	203	183	158	128	111	2 1/2"	40	1782
SS6A 26	60167897	6"	9,2	12,5		243	244	242	236	226	211	190	165	133	116	2 1/2"	41	1842
SS6A 27	60167898	6"	11	15		252	253	251	245	235	219	198	171	138	120	2 1/2"	43	1903
SS6A 28	60167899	6"	11	15		261	262	260	254	243	227	205	177	143	124	2 1/2"	44	1963
SS6A 29	60167900	6"	11	15		270	272	270	263	252	235	212	184	149	129	2 1/2"	46	2024
SS6A 30	60167901	6"	11	15		280	281	279	272	261	243	220	190	154	133	2 1/2"	47	2084
SS6A 31	60167902	6"	15	20		289	290	288	281	269	251	227	196	159	138	2 1/2"	49	2145
SS6A 32	60167903	6"	15	20		298	300	297	290	278	259	234	202	164	142	2 1/2"	50	2205
SS6A 33	60167904	6"	15	20		308	309	307	300	287	268	242	209	169	147	2 1/2"	52	2266
SS6A 34	60167905	6"	15	20		317	318	316	309	295	276	249	215	174	151	2 1/2"	53	2326
SS6A 35	60167906	6"	15	20		326	328	325	318	304	284	256	221	179	156	2 1/2"	54	2387
SS6A 36	60167907	6"	15	20		336	337	335	327	313	292	264	228	184	160	2 1/2"	56	2447
SS6A 37	60167908	6"	15	20		345	347	344	336	321	300	271	234	190	164	2 1/2"	57	2508
SS6A 38	60167909	6"	15	20		354	356	353	345	330	308	278	240	195	169	2 1/2"	59	2568
SS6A 39	60167910	6"	15	20		364	365	362	354	339	316	286	247	200	173	2 1/2"	91	2879
SS6A 40	60167911	6"	15	20		373	375	372	363	348	324	293	253	205	178	2 1/2"	92	2939
SS6A 41	60167912	6"	15	20		382	384	381	372	356	332	300	259	210	182	2 1/2"	94	3000
SS6A 42	60167913	6"	18,5	25		392	393	390	381	365	341	308	266	215	187	2 1/2"	96	3060
SS6A 43	60167914	6"	18,5	25		401	403	400	390	374	349	315	272	220	191	2 1/2"	98	3121
SS6A 44	60167915	6"	18,5	25		410	412	409	399	382	357	322	278	225	196	2 1/2"	100	3181
SS6A 45	60167916	6"	18,5	25		420	421	418	408	391	365	330	285	231	200	2 1/2"	101	3242
SS6A 46	60167917	6"	18,5	25		429	431	428	418	400	373	337	291	236	204	2 1/2"	103	3302
SS6A 47	60167918	6"	18,5	25		438	440	437	427	408	381	344	297	241	209	2 1/2"	105	3363
SS6A 48	60167919	6"	18,5	25		448	450	446	436	417	389	352	304	246	213	2 1/2"	107	3423
SS6A 49	60167920	6"	18,5	25		457	459	455	445	426	397	359	310	251	218	2 1/2"	108	3484
SS6A 50	60169215	6"	22	30		466	468	465	454	434	405	366	316	256	222	2 1/2"	110	3544
SS6A 51	60169216	6"	22	30		476	478	474	463	443	414	373	323	261	227	2 1/2"	112	3605
SS6A 52	60169217	6"	22	30		485	487	483	472	452	422	381	329	266	231	2 1/2"	114	3665
SS6A 53	60169218	6"	22	30		494	496	493	481	460	430	388	335	272	236	2 1/2"	116	3726
SS6A 54	60169219	6"	22	30		504	506	502	490	469	438	395	342	277	240	2 1/2"	117	3786
SS6A 55	60169220	6"	22	30		513	515	511	499	478	446	403	348	282	244	2 1/2"	119	3847
SS6A 56	60169221	6"	22	30		522	524	520	508	487	454	410	354	287	249	2 1/2"	121	3907
SS6A 57	60169223	6"	22	30		532	534	530	517	495	462	417	361	292	253	2 1/2"	123	3968
SS6A 58	60169225	6"	22	30		541	543	539	526	504	470	425	367	297	258	2 1/2"	125	4028
SS6A 59	60169227	6"	22	30		550	553	548	536	513	478	432	373	302	262	2 1/2"	126	4089
SS6A 60	60169228	6"	22	30		560	562	558	545	521	486	439	380	307	267	2 1/2"	128	4149

## SS6

6" ПОГРУЖНЫЕ СКВАЖИННЫЕ ЭЛЕКТРОНАСОСЫ



## SS6B ГИДРАВЛИЧЕСКАЯ ЧАСТЬ

МОДЕЛЬ	КОД ГИДРАВЛИЧЕСКОЙ ЧАСТИ	ПОДКЛЮЧАЕМЫЙ ДВИГАТЕЛЬ	ЭЛЕКТРИЧЕСКИЕ ХАРАКТЕРИСТИКИ		ГИДРАВЛИЧЕСКИЕ ХАРАКТЕРИСТИКИ											РЕЗЬБА	ВЕС, кг	H, мм
			НОМИНАЛЬНАЯ МОЩНОСТЬ P2		Q=м³/час	0,0	6,0	8,0	10,0	12,0	14,0	15,0	16,0	18,0	20,0			
			кВт	л.с.														
SS6B 01	60170130	4"	0,75	1	H (m)	11	11	11	10	10	9	9	9	8	6	2 1/2"	13,1	330
SS6B 02	60170131	4"	1,5	2		23	22	22	21	20	19	18	17	15	13	2 1/2"	18	390
SS6B 03	60170132	4"	2,2	3		34	33	33	31	30	28	27	26	23	19	2 1/2"	21,2	451
SS6B 04	60170133	4"	3	4		45	44	43	42	40	37	36	34	30	26	2 1/2"	29,9	511
SS6B 05	60170144	4"	3	4		56	55	54	52	50	47	45	43	38	32	2 1/2"	30,9	572
SS6B 06	60170145	4"	4	5,5		68	66	65	63	60	56	54	51	45	39	2 1/2"	52,4	632
SS6B 06	60167925	6"	4	5,5		68	66	65	63	60	56	54	51	45	39	2 1/2"	52,4	632
SS6B 07	60170146	4"	4	5,5		79	77	76	73	70	65	63	60	53	45	2 1/2"	14	693
SS6B 07	60167199	6"	4	5,5		79	77	76	73	70	65	63	60	53	45	2 1/2"	14	693
SS6B 08	60170147	4"	5,5	7,5		90	89	87	84	80	75	71	68	60	52	2 1/2"	16	753
SS6B 08	60167926	6"	5,5	7,5		90	89	87	84	80	75	71	68	60	52	2 1/2"	16	753
SS6B 09	60170148	4"	5,5	7,5		102	100	98	94	90	84	80	77	68	58	2 1/2"	17	814
SS6B 09	60167927	6"	5,5	7,5		102	100	98	94	90	84	80	77	68	58	2 1/2"	17	814
SS6B 10	60170149	4"	5,5	7,5		113	111	108	105	100	93	89	85	76	65	2 1/2"	18	874
SS6B 10	60167200	6"	5,5	7,5		113	111	108	105	100	93	89	85	76	65	2 1/2"	18	874
SS6B 11	60170150	4"	7,5	10		124	122	119	115	110	102	98	94	83	71	2 1/2"	20	935
SS6B 11	60167928	6"	7,5	10		124	122	119	115	110	102	98	94	83	71	2 1/2"	20	935
SS6B 12	60170151	4"	7,5	10		135	133	130	126	120	112	107	102	91	78	2 1/2"	21	995
SS6B 12	60167929	6"	7,5	10		135	133	130	126	120	112	107	102	91	78	2 1/2"	21	995
SS6B 13	60170152	4"	7,5	10		147	144	141	136	130	121	116	111	98	84	2 1/2"	23	1056
SS6B 13	60167201	6"	7,5	10		147	144	141	136	130	121	116	111	98	84	2 1/2"	23	1056
SS6B 14	60170153	4"	7,5	10		158	155	152	147	140	130	125	119	106	91	2 1/2"	24	1116
SS6B 14	60167930	6"	7,5	10		158	155	152	147	140	130	125	119	106	91	2 1/2"	24	1116
SS6B 15	60167202	6"	9,3	12,5		169	166	163	157	150	140	134	128	113	97	2 1/2"	26	1177
SS6B 16	60167931	6"	9,3	12,5		181	177	173	168	160	149	143	136	121	103	2 1/2"	27	1237
SS6B 17	60167203	6"	9,3	12,5		192	188	184	178	170	158	152	145	128	110	2 1/2"	29	1298
SS6B 18	60167932	6"	11	15		203	199	195	189	180	168	161	153	136	116	2 1/2"	30	1358
SS6B 19	60167933	6"	11	15		214	210	206	199	190	177	170	162	143	123	2 1/2"	31	1419
SS6B 20	60167204	6"	11	15		226	221	217	210	199	186	179	170	151	129	2 1/2"	33	1479
SS6B 21	60167934	6"	15	20		237	232	228	220	209	196	188	179	159	136	2 1/2"	34	1540
SS6B 22	60167205	6"	15	20	248	243	238	230	219	205	196	187	166	142	2 1/2"	36	1600	
SS6B 23	60167935	6"	15	20	260	254	249	241	229	214	205	196	174	149	2 1/2"	37	1661	
SS6B 24	60167206	6"	15	20	271	266	260	251	239	224	214	204	181	155	2 1/2"	39	1721	
SS6B 25	60167938	6"	15	20	282	277	271	262	249	233	223	213	189	162	2 1/2"	40	1782	
SS6B 26	60167939	6"	15	20	293	288	282	272	259	242	232	221	196	168	2 1/2"	42	1842	
SS6B 27	60167207	6"	15	20	305	299	293	283	269	252	241	230	204	175	2 1/2"	43	1903	
SS6B 28	60167940	6"	15	20	316	310	303	293	279	261	250	238	211	181	2 1/2"	45	1963	
SS6B 29	60167941	6"	18,5	25	327	321	314	304	289	270	259	247	219	188	2 1/2"	46	2024	
SS6B 30	60167208	6"	18,5	25	339	332	325	314	299	280	268	255	227	194	2 1/2"	47	2084	

## SS6

6" ПОГРУЖНЫЕ СКВАЖИННЫЕ ЭЛЕКТРОНАСОСЫ



## SS6B HYDRAULIC PART

МОДЕЛЬ	КОД ГИДРАВЛИЧЕСКОЙ ЧАСТИ	ПОДКЛЮЧАЕМЫЙ ДВИГАТЕЛЬ	ЭЛЕКТРИЧЕСКИЕ ХАРАКТЕРИСТИКИ		ГИДРАВЛИЧЕСКИЕ ХАРАКТЕРИСТИКИ											РЕЗЬБА	ВЕС, кг	H, мм
			НОМИНАЛЬНАЯ МОЩНОСТЬ P2		Q=м³/час	0,0	6,0	8,0	10,0	12,0	14,0	15,0	16,0	18,0	20,0			
			кВт	л.с.	Q=л/сек	0,0	1,7	2,2	2,8	3,3	3,9	4,2	4,4	5,0	5,6			
SS6B 31	60167209	6"	18,5	25	H (m)	350	343	336	325	309	289	277	264	234	200	2 ½"	49	2145
SS6B 32	60167942	6"	18,5	25		361	354	347	335	319	298	286	272	242	207	2 ½"	50	2205
SS6B 33	60167210	6"	18,5	25		372	365	358	346	329	307	295	281	249	213	2 ½"	52	2266
SS6B 34	60167943	6"	18,5	25		384	376	368	356	339	317	304	289	257	220	2 ½"	53	2326
SS6B 35	60167944	6"	22	30		395	387	379	367	349	326	313	298	264	226	2 ½"	55	2387
SS6B 36	60167211	6"	22	30		406	398	390	377	359	335	322	306	272	233	2 ½"	56	2447
SS6B 37	60167945	6"	22	30		418	409	401	388	369	345	330	315	279	239	2 ½"	58	2508
SS6B 38	60167212	6"	22	30		429	420	412	398	379	354	339	323	287	246	2 ½"	59	2568
SS6B 39	60167946	6"	22	30		440	432	423	409	389	363	348	332	294	252	2 ½"	91	2879
SS6B 40	60167213	6"	22	30		451	443	433	419	399	373	357	340	302	259	2 ½"	93	2939
SS6B 41	60167947	6"	22	30		463	454	444	430	409	382	366	349	310	265	2 ½"	95	3000
SS6B 42	60167948	6"	30	40		474	465	455	440	419	391	375	357	317	272	2 ½"	96	3060
SS6B 43	60167949	6"	30	40		485	476	466	450	429	401	384	366	325	278	2 ½"	98	3121
SS6B 44	60167950	6"	30	40		497	487	477	461	439	410	393	374	332	284	2 ½"	100	3181
SS6B 45	60167951	6"	30	40		508	498	488	471	449	419	402	383	340	291	2 ½"	102	3242
SS6B 46	60167952	6"	30	40		519	509	498	482	459	429	411	391	347	297	2 ½"	103	3302
SS6B 47	60167953	6"	30	40		531	520	509	492	469	438	420	400	355	304	2 ½"	105	3363
SS6B 48	60167954	6"	30	40		542	531	520	503	479	447	429	408	362	310	2 ½"	107	3423
SS6B 49	60167955	6"	30	40		553	542	531	513	489	457	438	417	370	317	2 ½"	109	3484
SS6B 50	60167956	6"	30	40		564	553	542	524	499	466	447	425	378	323	2 ½"	111	3544
SS6B 51	60167957	6"	30	40		576	564	553	534	509	475	456	434	385	330	2 ½"	112	3605
SS6B 52	60167958	6"	30	40		587	575	563	545	519	485	464	442	393	336	2 ½"	114	3665
SS6B 53	60167959	6"	30	40		598	586	574	555	529	494	473	451	400	343	2 ½"	116	3726
SS6B 54	60169229	6"	30	40		610	597	585	566	539	503	482	459	408	349	2 ½"	118	3786
SS6B 55	60169236	6"	30	40		621	609	596	576	549	512	491	468	415	356	2 ½"	120	3847
SS6B 56	60169237	6"	30	40		632	620	607	587	559	522	500	476	423	362	2 ½"	121	3907
SS6B 57	60169238	6"	37	50		643	631	618	597	569	531	509	485	430	369	2 ½"	123	3968
SS6B 58	60169239	6"	37	50		655	642	628	608	578	540	518	493	438	375	2 ½"	125	4028
SS6B 59	60169240	6"	37	50		666	653	639	618	588	550	527	502	446	381	2 ½"	127	4089
SS6B 60	60169241	6"	37	50		677	664	650	629	598	559	536	510	453	388	2 ½"	129	4149

SS6

6" ПОГРУЖНЫЕ СКВАЖИННЫЕ ЭЛЕКТРОНАСОСЫ



## SS6C HYDRAULIC PART

МОДЕЛЬ	КОД ГИДРАВЛИЧЕСКОЙ ЧАСТИ	ПОДКЛЮЧАЕМЫЙ ДВИГАТЕЛЬ	ЭЛЕКТРИЧЕСКИЕ ХАРАКТЕРИСТИКИ		ГИДРАВЛИЧЕСКИЕ ХАРАКТЕРИСТИКИ											РЕЗЬБА	ВЕС, кг	H, мм
			НОМИНАЛЬНАЯ МОЩНОСТЬ P2		Q=м³/час	0,0	6,0	10,0	14,0	18,0	22,0	26,0	30,0	34,0	38,0			
			кВт	л.с.														
SS6C 01	60170154	4"	1,1	1,5	H (m)	12	11	11	11	10	9	8	7	6	5	3"	6	364
SS6C 02	60170155	4"	2,2	3		12	11	11	11	10	9	8	7	6	5	3"	9	459
SS6C 03	60170156	4"	3	4		35	34	33	32	30	28	25	22	19	15	3"	11	554
SS6C 04	60170157	4"	4	5,5		47	46	44	43	40	37	34	30	25	20	3"	13	649
SS6C 04	60167215	6"	4	5,5		47	46	44	43	40	37	34	30	25	20	3"	13	649
SS6C 05	60170158	4"	5,5	7,5		59	57	55	53	50	47	42	37	32	25	3"	15	744
SS6C 05	60167216	6"	5,5	7,5		59	57	55	53	50	47	42	37	32	25	3"	15	744
SS6C 06	60170159	4"	5,5	7,5		70	69	67	64	60	56	51	45	38	30	3"	17	839
SS6C 06	60167217	6"	5,5	7,5		70	69	67	64	60	56	51	45	38	30	3"	17	839
SS6C 07	60170160	4"	7,5	10		82	80	78	74	70	65	59	52	44	35	3"	19	934
SS6C 07	60167962	6"	7,5	10		82	80	78	74	70	65	59	52	44	35	3"	19	934
SS6C 08	60170161	4"	7,5	10		94	92	89	85	80	75	68	60	51	40	3"	21	1029
SS6C 08	60167218	6"	7,5	10		94	92	89	85	80	75	68	60	51	40	3"	21	1029
SS6C 09	60167963	6"	9,2	12,5		105	103	100	96	90	84	76	67	57	45	3"	23	1124
SS6C 10	60167964	6"	9,2	12,5		117	114	111	106	100	93	85	75	63	50	3"	25	1219
SS6C 11	60167219	6"	9,2	12,5		129	126	122	117	110	103	93	82	70	55	3"	27	1314
SS6C 12	60167965	6"	11	15		141	137	133	128	120	112	102	90	76	60	3"	29	1409
SS6C 13	60167220	6"	11	15		152	149	144	138	131	121	110	97	82	65	3"	31	1504
SS6C 14	60167966	6"	15	20		164	160	155	149	141	131	119	105	89	70	3"	33	1599
SS6C 15	60167221	6"	15	20		176	172	166	159	151	140	127	112	95	75	3"	36	1694
SS6C 16	60167967	6"	15	20		187	183	178	170	161	149	136	120	101	80	3"	38	1789
SS6C 17	60167222	6"	15	20		199	195	189	181	171	159	144	127	108	85	3"	40	1884
SS6C 18	60167968	6"	18,5	25		211	206	200	191	181	168	153	135	114	90	3"	42	1979
SS6C 19	60167223	6"	18,5	25		223	217	211	202	191	177	161	142	121	95	3"	44	2074
SS6C 20	60167225	6"	18,5	25		234	229	222	213	201	186	170	150	127	100	3"	46	2169
SS6C 21	60167226	6"	18,5	25		246	240	233	223	211	196	178	157	133	105	3"	48	2264
SS6C 22	60167969	6"	22	30		258	252	244	234	221	205	187	165	140	110	3"	50	2359
SS6C 23	60167227	6"	22	30		269	263	255	244	231	214	195	172	146	115	3"	52	2454
SS6C 24	60167970	6"	22	30		281	275	266	255	241	224	203	180	152	120	3"	54	2549
SS6C 25	60167971	6"	22	30		293	286	277	266	251	233	212	187	159	125	3"	56	2644
SS6C 26	60167228	6"	22	30		305	298	289	276	261	242	220	195	165	130	3"	58	2739
SS6C 27	60167972	6"	30	40		316	309	300	287	271	252	229	202	171	136	3"	60	2834
SS6C 28	60167973	6"	30	40		328	320	311	298	281	261	237	210	178	141	3"	63	2929
SS6C 29	60167974	6"	30	40		340	332	322	308	291	270	246	217	184	146	3"	65	3024
SS6C 30	60167229	6"	30	40		351	343	333	319	301	280	254	225	190	151	3"	67	3119
SS6C 31	60167975	6"	30	40		363	355	344	330	311	289	263	232	197	156	3"	69	3214
SS6C 32	60167976	6"	30	40		375	366	355	340	321	298	271	240	203	161	3"	71	3309
SS6C 33	60167977	6"	30	40		387	378	366	351	331	308	280	247	209	166	3"	73	3404
SS6C 34	60167230	6"	30	40		398	389	377	361	341	317	288	255	216	171	3"	75	3499
SS6C 35	60167978	6"	30	40		410	401	388	372	351	326	297	262	222	176	3"	77	3594
SS6C 36	60167979	6"	30	40		422	412	400	383	361	336	305	270	228	181	3"	79	3689
SS6C 37	60167980	6"	30	40		433	423	411	393	371	345	314	277	235	186	3"	81	3784
SS6C 38	60167981	6"	30	40		445	435	422	404	381	354	322	285	241	191	3"	83	3879
SS6C 39	60167231	6"	37	50		457	446	433	415	392	364	331	292	247	196	3"	124	4224
SS6C 40	60167982	6"	37	50		469	458	444	425	402	373	339	300	254	201	3"	126	4319
SS6C 41	60167983	6"	37	50		480	469	455	436	412	382	348	307	260	206	3"	129	4414
SS6C 42	60167984	6"	37	50		492	481	466	446	422	392	356	315	266	211	3"	132	4509
SS6C 43	60167232	8"	45	60		504	492	477	457	432	401	365	322	273	216	3"	134	4604
SS6C 44	60167985	8"	45	60		515	504	488	468	442	410	373	330	279	221	3"	137	4699
SS6C 45	60167986	8"	45	60		527	515	499	478	452	420	381	337	285	226	3"	139	4794
SS6C 46	60167233	8"	45	60		539	526	511	489	462	429	390	344	292	231	3"	142	4889
SS6C 47	60167988	8"	45	60		551	538	522	500	472	438	398	352	298	236	3"	145	4984
SS6C 48	60167989	8"	45	60		562	549	533	510	482	448	407	359	304	241	3"	147	5079
SS6C 49	60167503	8"	45	60		574	561	544	521	492	457	415	367	311	246	3"	150	5174
SS6C 50	60169242	8"	45	60	586	572	555	532	502	466	424	374	317	251	3"	152	5269	
SS6C 51	60169243	8"	45	60	597	584	566	542	512	476	432	382	323	256	3"	155	5364	
SS6C 52	60169244	8"	55	75	609	595	577	553	522	485	441	389	330	261	3"	158	5459	
SS6C 53	60169245	8"	55	75	621	607	588	563	532	494	449	397	336	266	3"	160	5554	
SS6C 54	60169246	8"	55	75	633	618	599	574	542	503	458	404	342	271	3"	163	5649	

## SS6

## 6" ПОГРУЖНЫЕ СКВАЖИННЫЕ ЭЛЕКТРОНАСОСЫ



## SS6D HYDRAULIC PART

МОДЕЛЬ	КОД ГИДРАВЛИЧЕСКОЙ ЧАСТИ	ПОДКЛЮЧАЕМЫЙ ДВИГАТЕЛЬ	ЭЛЕКТРИЧЕСКИЕ ХАРАКТЕРИСТИКИ		ГИДРАВЛИЧЕСКИЕ ХАРАКТЕРИСТИКИ											РЕЗЬБА	ВЕС, кг	H, мм
			НОМИНАЛЬНАЯ МОЩНОСТЬ P2		Q=м³/час	0,0	20,0	25,0	30,0	35,0	40,0	45,0	50,0	55,0	60,0			
			кВт	л.с.	Q=л/сек	0,0	5,6	6,9	8,3	9,7	11,1	12,5	13,9	15,3	16,7			
SS6D 01	60170162	4"	2,2	3	H (m)	14	13	12	11	10	10	9	8	7	5	4"	7	382
SS6D 02	60170163	4"	4	5,5		28	25	24	22	21	19	18	16	14	10	4"	10	494
SS6D 02	60167245	6"	4	5,5		28	25	24	22	21	19	18	16	14	10	4"	10	494
SS6D 03	60170164	4"	5,5	7,5		42	38	36	33	31	29	26	24	20	16	4"	12	606
SS6D 03	60167246	6"	5,5	7,5		42	38	36	33	31	29	26	24	20	16	4"	12	606
SS6D 04	60170165	4"	7,5	10		56	50	47	44	41	38	35	32	27	21	4"	15	718
SS6D 04	60167247	6"	7,5	10		56	50	47	44	41	38	35	32	27	21	4"	15	718
SS6D 05	60170166	4"	7,5	10		70	63	59	56	52	48	44	39	34	26	4"	18	830
SS6D 05	60167248	6"	7,5	10		70	63	59	56	52	48	44	39	34	26	4"	18	830
SS6D 06	60167249	6"	9,2	12,5		84	75	71	67	62	57	53	47	41	31	4"	20	942
SS6D 07	60167250	6"	11	15		98	88	83	78	72	67	61	55	47	36	4"	23	1054
SS6D 08	60167251	6"	15	20		112	101	95	89	83	77	70	63	54	42	4"	26	1166
SS6D 09	60167252	6"	15	20		126	113	107	100	93	86	79	71	61	47	4"	28	1278
SS6D 10	60167987	6"	18,5	25		140	126	119	111	103	96	88	79	68	52	4"	31	1390
SS6D 11	60167253	6"	18,5	25		154	138	130	122	114	105	97	87	74	57	4"	34	1502
SS6D 12	60167254	6"	22	30		168	151	142	133	124	115	105	95	81	62	4"	36	1614
SS6D 13	60167990	6"	22	30		182	163	154	144	134	125	114	102	88	68	4"	39	1726
SS6D 14	60167255	6"	22	30		196	176	166	155	145	134	123	110	95	73	4"	42	1838
SS6D 15	60167991	6"	30	40		210	188	178	167	155	144	132	118	101	78	4"	44	1950
SS6D 16	60167256	6"	30	40		224	201	190	178	165	153	141	126	108	83	4"	47	2062
SS6D 17	60167992	6"	30	40		238	214	202	189	176	163	149	134	115	88	4"	49	2174
SS6D 18	60167257	6"	30	40		252	226	213	200	186	172	158	142	122	93	4"	52	2286
SS6D 19	60167995	6"	37	50		266	239	225	211	197	182	167	150	128	99	4"	55	2398
SS6D 20	60167996	6"	37	50		280	251	237	222	207	192	176	158	135	104	4"	57	2510
SS6D 21	60167997	6"	37	50		294	264	249	233	217	201	184	166	142	109	4"	60	2622
SS6D 22	60167998	6"	37	50		308	276	261	244	228	211	193	173	149	114	4"	63	2734
SS6D 23	60167258	6"	37	50		322	289	273	255	238	220	202	181	155	119	4"	65	2846
SS6D 24	60167999	6"	45	60		336	302	285	267	248	230	211	189	162	125	4"	68	2958
SS6D 25	60168000	8"	45	60		350	314	296	278	259	239	220	197	169	130	4"	71	3070
SS6D 26	60167259	8"	45	60		364	327	308	289	269	249	228	205	176	135	4"	73	3182
SS6D 27	60168001	8"	45	60		378	339	320	300	279	259	237	213	182	140	4"	76	3294
SS6D 28	60167260	8"	45	60		392	352	332	311	290	268	246	221	189	145	4"	79	3406
SS6D 29	60168002	8"	45	60		406	364	344	322	300	278	255	229	196	151	4"	81	3518
SS6D 30	60167261	8"	45	60	420	377	356	333	310	287	264	237	203	156	4"	84	3630	
SS6D 31	60168003	8"	55	75	434	390	368	344	321	297	272	244	209	161	4"	86	3742	
SS6D 32	60168004	8"	55	75	448	402	379	355	331	307	281	252	216	166	4"	89	3854	
SS6D 33	60167262	8"	55	75	462	415	391	366	341	316	290	260	223	171	4"	92	3966	



## SS6

6" ПОГРУЖНЫЕ СКВАЖИННЫЕ ЭЛЕКТРОНАСОСЫ



## SS6E HYDRAULIC PART

МОДЕЛЬ	КОД ГИДРАВЛИЧЕСКОЙ ЧАСТИ	ПОДКЛЮЧАЕМЫЙ ДВИГАТЕЛЬ	ЭЛЕКТРИЧЕСКИЕ ХАРАКТЕРИСТИКИ		ГИДРАВЛИЧЕСКИЕ ХАРАКТЕРИСТИКИ													РЕЗЬБА	ВЕС, кг	H, мм
			НОМИНАЛЬНАЯ МОЩНОСТЬ P2		Q=м³/час	0,0	20,0	40,0	45,0	50,0	55,0	60,0	65,0	70,0	75,0					
			кВт	л.с.	Q=л/сек	0,0	5,6	11,1	12,5	13,9	15,3	16,7	18,1	19,4	20,8					
SS6E 01	60171006	4"	2,2	3	H (m)	15	13	10	10	9	9	8	8	7	6	4"	7	382		
SS6E 02	60171007	4"	4	5,5		30	26	21	20	19	18	17	15	14	11	4"	10	494		
SS6E 02	60167265	6"	4	5,5		30	26	21	20	19	18	17	15	14	11	4"	10	494		
SS6E 03	60171008	4"	5,5	7,5		45	38	31	30	28	27	25	23	20	17	4"	12	606		
SS6E 03	60167266	6"	5,5	7,5		45	38	31	30	28	27	25	23	20	17	4"	12	606		
SS6E 04	60171009	4"	7,5	10		60	51	42	40	38	36	33	31	27	23	4"	15	718		
SS6E 04	60167267	6"	7,5	10		60	51	42	40	38	36	33	31	27	23	4"	15	718		
SS6E 05	60167268	6"	9,2	12,5		75	64	52	50	47	45	42	38	34	28	4"	18	830		
SS6E 06	60167269	6"	11	15		90	77	62	59	57	54	50	46	41	34	4"	20	942		
SS6E 07	60167270	6"	15	20		105	90	73	69	66	63	59	54	48	40	4"	23	1054		
SS6E 08	60167271	6"	15	20		120	103	83	79	75	71	67	61	54	45	4"	26	1166		
SS6E 09	60168005	6"	18,5	25		135	115	94	89	85	80	75	69	61	51	4"	28	1278		
SS6E 10	60167272	6"	18,5	25		150	128	104	99	94	89	84	77	68	56	4"	31	1390		
SS6E 11	60168006	6"	22	30		165	141	115	109	104	98	92	85	75	62	4"	34	1502		
SS6E 12	60167273	6"	22	30		180	154	125	119	113	107	100	92	82	68	4"	36	1614		
SS6E 13	60168007	6"	30	35		195	167	135	129	123	116	109	100	88	73	4"	39	1726		
SS6E 14	60167274	6"	30	35		210	180	146	139	132	125	117	108	95	79	4"	42	1838		
SS6E 15	60168008	6"	30	40		225	192	156	149	141	134	126	115	102	85	4"	44	1950		
SS6E 16	60168009	6"	30	40		240	205	167	159	151	143	134	123	109	90	4"	47	2062		
SS6E 17	60167275	6"	30	40		255	218	177	169	160	152	142	131	116	96	4"	50	2174		
SS6E 18	60168010	6"	37	50		270	231	187	178	170	161	151	138	122	102	4"	52	2286		
SS6E 19	60168011	6"	37	50		285	244	198	188	179	170	159	146	129	107	4"	55	2398		
SS6E 20	60167276	6"	37	50		300	257	208	198	189	179	167	154	136	113	4"	58	2510		
SS6E 21	60167277	6"	37	50		315	269	219	208	198	188	176	161	143	119	4"	60	2622		
SS6E 22	60168012	6"	45	60		330	282	229	218	207	197	184	169	150	124	4"	63	2734		
SS6E 23	60168013	8"	45	60		345	295	239	228	217	205	193	177	157	130	4"	65	2846		
SS6E 24	60167278	8"	45	60		360	308	250	238	226	214	201	184	163	135	4"	68	2958		
SS6E 25	60168014	8"	55	75		375	321	260	248	236	223	209	192	170	141	4"	71	3070		
SS6E 26	60168015	8"	55	75		390	334	271	258	245	232	218	200	177	147	4"	73	3182		
SS6E 27	60168016	8"	55	75		405	346	281	268	255	241	226	208	184	152	4"	76	3294		
SS6E 28	60167279	8"	55	75	420	359	292	278	264	250	234	215	191	158	4"	79	3406			
SS6E 29	60168017	8"	55	75	435	372	302	287	273	259	243	223	197	164	4"	81	3518			
SS6E 30	60167280	8"	55	75	450	385	312	297	283	268	251	231	204	169	4"	84	3630			

## SS7

## 7" ПОГРУЖНЫЕ СКВАЖИННЫЕ ЭЛЕКТРОНАСОСЫ



Многоступенчатые **полуосевые** погружные электронасосы предназначены для скважин диаметром 7 дюймов и более и отличаются широким диапазоном расходно-напорных характеристик. Находят широкое применение в бытовых и промышленных системах подъема воды, водоснабжения и повышения давления, используются для подачи воды в автоклавы и цистерны, для установки в противопожарных и промывочных системах и в системах сельскохозяйственного полива.

Предназначены для перекачивания чистой воды без агрессивных примесей, без твердых включений и абразивных частиц.

**Конструктивные характеристики насоса**

Корпус насоса и рабочие колеса из штампованной стали AISI 304. Насос оснащен обратным клапаном с низкой потерей давления.

**Для работы с преобразователем частоты смотрите технические характеристики подключаемого электродвигателя.**

**Версии, доступные по запросу:**

- **Корпус насоса** из нерж. стали AISI 316 для перекачивания агрессивных жидкостей
- **Рабочие колеса** из нерж. стали AISI 316 для перекачивания агрессивных жидкостей

**Рабочий диапазон:** расход до 110 м<sup>3</sup>/ч, напор до 423 м.

**Макс. концентрация песка в жидкости:** 50 г/м<sup>3</sup>.

**Макс. температура окружающей среды:** 30 °C (50 °C в версиях по запросу).

**Диаметр напорного патрубка (с внутр. резьбой):** 5"

Насос может быть выполнен в стандартной версии или из нержавеющей стали и в зависимости от потребляемой мощности гидравлической части комплектоваться двигателем 6" или 8":  
6GF: погружной скважинный электродвигатель 6" с неразборным статором  
TR6: погружной скважинный электродвигатель 6" с перематываемым статором  
TR8: погружной скважинный электродвигатель 8" с перематываемым статором

ACCESSORIES  
СТР. 294

## SS7A ГИДРАВЛИЧЕСКАЯ ЧАСТЬ

МОДЕЛЬ	КОД ГИДРАВЛИЧЕСКОЙ ЧАСТИ	ЭЛЕКТРИЧЕСКИЕ ХАРАКТЕРИСТИКИ		ГИДРАВЛИЧЕСКИЕ ХАРАКТЕРИСТИКИ													РЕЗЬБА	ВЕС, кг	Н, мм	ПОДКЛЮЧАЕМЫЙ ДВИГАТЕЛЬ
		НОМИНАЛЬНАЯ МОЩНОСТЬ P2		Q=м <sup>3</sup> /час	0,0	20,0	30,0	40,0	50,0	60,0	70,0	80,0	90,0	100,0						
		кВт	л.с.		Q=л/сек	0,0	5,6	8,3	11,1	13,9	16,7	19,4	22,2	25,0	27,8					
SS7A 01	60167429	4	5,5	H (m)	19	19	18	17	16	15	14	12	11	8	5"	26	571	6"		
SS7A 02	60167430	7,5	10		38	37	36	34	32	30	28	25	21	17	5"	30	699	6"		
SS7A 03	60167431	11	15		58	56	54	51	49	45	42	37	32	25	5"	34	827	6"		
SS7A 04	60167432	15	20		77	74	72	69	65	61	56	50	42	33	5"	38	955	6"		
SS7A 05	60167433	18,5	25		96	93	90	86	81	76	69	62	53	41	5"	42	1083	6"		
SS7A 06	60167434	22	30		115	111	108	103	97	91	83	74	63	50	5"	46	1211	6"		
SS7A 07	60168018	30	40		135	130	126	120	114	106	97	87	74	58	5"	50	1339	6"		
SS7A 08	60167435	30	40		154	149	144	137	130	121	111	99	84	66	5"	54	1467	6"		
SS7A 09	60168019	37	50		173	167	161	154	146	136	125	111	95	75	5"	58	1595	6"		
SS7A 10	60167436	37	50		192	186	179	172	162	152	139	124	105	83	5"	62	1723	6"		
SS7A 11	60168025	45	60		211	204	197	189	179	167	153	136	116	91	5"	66	1851	8"		
SS7A 12	60167437	45	60		231	223	215	206	195	182	167	149	127	99	5"	70	1979	8"		
SS7A 13	60168026	55	75		250	241	233	223	211	197	181	161	137	108	5"	74	2107	8"		
SS7A 14	60168027	55	75		269	260	251	240	227	212	195	173	148	116	5"	78	2235	8"		
SS7A 15	60167438	55	75		288	278	269	257	244	227	208	186	158	124	5"	82	2363	8"		
SS7A 16	60168028	63	85		307	297	287	275	260	243	222	198	169	133	5"	86	2491	8"		
SS7A 17	60168029	75	100		327	316	305	292	276	258	236	210	179	141	5"	89	2619	8"		
SS7A 18	60168030	75	100		346	334	323	309	292	273	250	223	190	149	5"	93	2747	8"		
SS7A 19	60168031	75	100		365	353	341	326	309	288	264	235	200	158	5"	97	2875	8"		
SS7A 20	60168032	75	100		384	371	359	343	325	303	278	248	211	166	5"	101	3003	8"		
SS7A 21	60168033	75	100		404	390	377	360	341	318	292	260	221	174	5"	105	3131	8"		
SS7A 22	60168034	92	125		423	408	395	378	357	334	306	272	232	182	5"	109	3259	8"		

**SS7**

7" ПОГРУЖНЫЕ СКВАЖИННЫЕ ЭЛЕКТРОНАСОСЫ

**SS7B ГИДРАВЛИЧЕСКАЯ ЧАСТЬ**

МОДЕЛЬ	КОД ГИДРАВЛИЧЕСКОЙ ЧАСТИ	ЭЛЕКТРИЧЕСКИЕ ХАРАКТЕРИСТИКИ		ГИДРАВЛИЧЕСКИЕ ХАРАКТЕРИСТИКИ											РЕЗЬБА	ВЕС, кг	H, мм	ПОДКЛЮЧАЕМЫЙ ДВИГАТЕЛЬ
		НОМИНАЛЬНАЯ МОЩНОСТЬ P2		Q=м³/час	0,0	20,0	40,0	50,0	60,0	70,0	80,0	90,0	100,0	115,0				
		кВт	л.с.	Q=л/сек	0,0	5,6	11,1	13,9	16,7	19,4	22,2	25,0	27,8	31,9				
SS7B 01	60168045	5,5	7,5	H (m)	21	21	20	20	19	18	17	16	14	11	5"	26	571	6"
SS7B 02	60167460	11	15		43	43	41	39	38	36	34	32	28	21	5"	30	699	6"
SS7B 03	60167461	15	20		64	64	61	59	56	54	51	47	43	32	5"	34	827	6"
SS7B 04	60168035	22	30		85	86	81	78	75	72	68	63	57	43	5"	38	955	6"
SS7B 05	60167462	30	40		106	107	101	98	94	90	85	79	71	54	5"	42	1083	6"
SS7B 06	60167463	37	50		128	128	122	117	113	108	102	95	85	64	5"	46	1211	6"
SS7B 07	60168036	37	50		149	150	142	137	132	126	119	111	100	75	5"	50	1339	6"
SS7B 08	60167464	45	60		170	171	162	156	150	144	136	126	114	86	5"	54	1467	8"
SS7B 09	60168037	45	60		192	193	183	176	169	162	153	142	128	96	5"	58	1595	8"
SS7B 10	60167482	55	75		213	214	203	196	188	180	170	158	142	107	5"	62	1723	8"
SS7B 11	60168038	63	85		234	235	223	215	207	197	187	174	157	118	5"	66	1851	8"
SS7B 12	60167483	75	100		256	257	243	235	225	215	204	190	171	128	5"	70	1979	8"
SS7B 13	60168039	75	100		277	278	264	254	244	233	221	206	185	139	5"	74	2107	8"
SS7B 14	60168040	75	100		298	300	284	274	263	251	238	221	199	150	5"	78	2235	8"
SS7B 15	60168041	92	125		319	321	304	293	282	269	255	237	214	161	5"	82	2363	8"
SS7B 16	60168042	92	125		341	342	325	313	301	287	272	253	228	171	5"	86	2491	8"
SS7B 17	60168043	92	125		362	364	345	332	319	305	289	269	242	182	5"	90	2619	8"
SS7B 18	60168044	110	150		383	385	365	352	338	323	306	285	256	193	5"	94	2747	8"
SS7B 19	60168046	110	150		405	407	385	372	357	341	323	300	271	203	5"	98	2875	8"
SS7B 20	60168047	110	150		426	428	406	391	376	359	340	316	285	214	5"	102	3003	8"

## SS8

## 8" ПОГРУЖНЫЕ СКВАЖИННЫЕ ЭЛЕКТРОНАСОСЫ



Многоступенчатые **полуосевые** погружные электронасосы предназначены для скважин диаметром 8 дюймов и более и отличаются широким диапазоном расходно-напорных характеристик. Находят широкое применение в бытовых и промышленных системах подъема воды, водоснабжения и повышения давления, используются для подачи воды в автоклавы и цистерны, для установки в противопожарных и промывочных системах и в системах сельскохозяйственного полива.

Предназначены для перекачивания чистой воды без агрессивных примесей, без твердых включений и абразивных частиц.

**Конструктивные характеристики насоса**

Корпус насоса и рабочие колеса из штампованной стали AISI 304.

Насос оснащен обратным клапаном с низкой потерей давления.

**Для работы с преобразователем частоты смотрите технические характеристики подключаемого электродвигателя.**

**Версии, доступные по запросу:**

- **Корпус насоса** из нерж. стали AISI 316 для перекачивания агрессивных жидкостей
- **Рабочие колеса** из нерж. стали AISI 316 для перекачивания агрессивных жидкостей

**Рабочий диапазон:** расход до 210 м<sup>3</sup>/ч, напор до 555 м.

**Макс. концентрация песка в жидкости:** 50 г/м<sup>3</sup>.

**Макс. температура окружающей среды:** 30 °C (50 °C в версиях по запросу).

**Диаметр напорного патрубка (с внутр. резьбой):** 6"

Насос может быть выполнен в стандартной версии или из нержавеющей стали и в зависимости от потребляемой мощности гидравлической части комплектоваться двигателем 6", 8" или 10":

6GF: погружной скважинный электродвигатель 6" с неразборным статором

TR6: погружной скважинный электродвигатель 6" с перематываемым статором

TR8: погружной скважинный электродвигатель 8" с перематываемым статором

TR10: погружной скважинный электродвигатель 10" с перематываемым статором

ACCESSORIES  
СТР. 294

## SS8A ГИДРАВЛИЧЕСКАЯ ЧАСТЬ

МОДЕЛЬ	КОД ГИДРАВЛИЧЕСКОЙ ЧАСТИ	ЭЛЕКТРИЧЕСКИЕ ХАРАКТЕРИСТИКИ		ГИДРАВЛИЧЕСКИЕ ХАРАКТЕРИСТИКИ											РЕЗЬБА	ВЕС, кг	Н, мм	ПОДКЛЮЧАЕМЫЙ ДВИГАТЕЛЬ
		НОМИНАЛЬНАЯ МОЩНОСТЬ P2		Q=м <sup>3</sup> /час	0,0	30,0	70,0	80,0	90,0	100,0	110,0	120,0	130,0	140,0				
		кВт	л.с.															
SS8A 01	60168101	7,5	10	H (m)	28	26	23	22	21	20	18	16	15	12	6"	32	686	6"
SS8A 02	60168102	15	20		56	52	46	44	42	39	36	33	29	24	6"	38	842	6"
SS8A 03	60168103	22	30		83	78	69	66	63	59	54	49	44	37	6"	45	997	6"
SS8A 04	60168104	30	40		111	104	91	88	83	78	73	66	58	49	6"	51	1153	6"
SS8A 05	60168105	37	50		139	129	114	110	104	98	91	82	73	61	6"	57	1309	6"
SS8A 06	60168106	45	60		167	155	137	131	125	118	109	99	87	73	6"	64	1465	8"
SS8A 07	60168107	55	75		194	181	160	153	146	137	127	115	102	86	6"	70	1620	8"
SS8A 08	60168108	63	85		222	207	183	175	167	157	145	132	116	98	6"	76	1776	8"
SS8A 09	60168109	75	100		250	233	206	197	188	176	163	148	131	110	6"	83	1932	8"
SS8A 10	60168110	75	100		278	259	229	219	208	196	182	165	145	122	6"	89	2087	8"
SS8A 11	60168117	92	125		305	285	252	241	229	216	200	181	160	135	6"	95	2243	8"
SS8A 12	60168118	92	125		333	311	274	263	250	235	218	198	174	147	6"	101	2399	8"
SS8A 13	60168119	92	125		361	337	297	285	271	255	236	214	189	159	6"	108	2554	8"
SS8A 14	60168120	110	150		389	362	320	307	292	274	254	231	203	171	6"	114	2710	8"
SS8A 15	60168121	110	150		416	388	343	329	313	294	272	247	218	184	6"	120	2866	8"
SS8A 16	60168128	132	180		444	414	366	351	333	313	290	264	232	196	6"	127	3022	8"
SS8A 17	60168129	132	180		472	440	389	373	354	333	309	280	247	208	6"	133	3177	10"
SS8A 18	60168130	132	180		500	466	412	394	375	353	327	297	262	220	6"	139	3333	10"
SS8A 19	60168131	147	200		527	492	435	416	396	372	345	313	276	233	6"	145	3489	10"
SS8A 20	60168132	147	200		555	518	457	438	417	392	363	330	291	245	6"	152	3644	10"

## SS8

8" ПОГРУЖНЫЕ СКВАЖИННЫЕ ЭЛЕКТРОНАСОСЫ



## SS8B ГИДРАВЛИЧЕСКАЯ ЧАСТЬ

МОДЕЛЬ	КОД ГИДРАВЛИЧЕСКОЙ ЧАСТИ	ЭЛЕКТРИЧЕСКИЕ ХАРАКТЕРИСТИКИ		ГИДРАВЛИЧЕСКИЕ ХАРАКТЕРИСТИКИ											РЕЗЬБА	ВЕС, кг	H, мм	ПОДКЛЮЧАЕМЫЙ ДВИГАТЕЛЬ
		НОМИНАЛЬНАЯ МОЩНОСТЬ P2		Q=м³/час	0,0	40,0	70,0	90,0	120,0	130,0	140,0	150,0	160,0	170,0				
		кВт	л.с.	Q=л/сек	0,0	11,1	19,4	25,0	33,3	36,1	38,9	41,7	44,4	47,2				
SS8B 01.B1	60168135	9,3	12,5	H (m)	27	25	23	22	19	18	17	16	14	12	6"	32	686	6"
SS8B 01	60168136	11	15		33	31	28	27	24	23	21	19	17	14	6"	32	686	6"
SS8B 02.B2	60168137	18,5	25		54	50	46	44	39	37	34	32	28	24	6"	39	842	6"
SS8B 02	60168138	22	30		65	61	57	53	48	45	42	38	34	29	6"	39	842	6"
SS8B 03.B3	60168139	30	40		80	75	70	66	58	55	52	47	42	35	6"	45	997	6"
SS8B 03	60168140	37	50		98	92	85	80	71	68	63	58	51	43	6"	45	997	6"
SS8B 04	60168142	45	60		131	122	113	107	95	90	84	77	68	58	6"	52	1153	8"
SS8B 05.B3	60168143	55	75		146	136	126	119	106	100	94	86	76	64	6"	58	1309	8"
SS8B 05	60168144	55	75		163	153	142	134	119	113	105	96	85	72	6"	58	1309	8"
SS8B 06	60168149	75	100		196	183	170	160	143	135	126	115	102	87	6"	65	1465	8"
SS8B 07	60168151	75	100		228	214	198	187	166	158	147	135	119	101	6"	71	1620	8"
SS8B 08	60168153	92	125		261	245	227	214	190	180	168	154	136	115	6"	78	1776	8"
SS8B 09	60168154	110	150		294	275	255	240	214	203	189	173	153	130	6"	84	1932	8"
SS8B 10	60168155	110	150	326	306	283	267	238	225	210	192	171	144	6"	91	2087	8"	
SS8B 11	60168156	132	180	359	336	312	294	261	248	231	211	188	159	6"	97	2243	10"	
SS8B 12	60168157	132	180	392	367	340	320	285	270	252	231	205	173	6"	104	2399	10"	
SS8B 13	60168159	147	200	424	397	368	347	309	293	273	250	222	187	6"	110	2554	10"	

## SS8C ГИДРАВЛИЧЕСКАЯ ЧАСТЬ

МОДЕЛЬ	КОД ГИДРАВЛИЧЕСКОЙ ЧАСТИ	ЭЛЕКТРИЧЕСКИЕ ХАРАКТЕРИСТИКИ		ГИДРАВЛИЧЕСКИЕ ХАРАКТЕРИСТИКИ											РЕЗЬБА	ВЕС, кг	H, мм	ПОДКЛЮЧАЕМЫЙ ДВИГАТЕЛЬ
		НОМИНАЛЬНАЯ МОЩНОСТЬ P2		Q=м³/час	0,0	50,0	70,0	90,0	110,0	130,0	150,0	170,0	190,0	210,0				
		кВт	л.с.	Q=л/сек	0,0	13,9	19,4	25,0	30,6	36,1	41,7	47,2	52,8	58,3				
SS8C 01.B1	60169247	9,2	12,5	H (m)	24	22	21	20	18	17	16	14	12	9	6"	34	686	6"
SS8C 01	60168162	11	15		30	28	26	24	23	22	20	18	15	11	6"	34	686	6"
SS8C 02.B2	60169248	18,5	25		48	44	42	39	37	34	32	28	23	17	6"	40	842	6"
SS8C 02	60168163	22	30		60	55	52	49	46	43	40	35	29	22	6"	40	842	6"
SS8C 03.B2	60169249	30	40		78	72	68	64	60	56	52	46	38	28	6"	47	997	6"
SS8C 03	60168165	37	50		90	83	78	73	69	65	60	53	44	32	6"	47	997	6"
SS8C 04	60168166	45	60		120	111	104	98	92	86	80	71	58	43	6"	53	1153	8"
SS8C 05	60168167	55	75		150	139	130	122	115	108	99	88	73	54	6"	60	1309	8"
SS8C 06.B3	60169462	63	85		162	150	141	132	124	116	107	95	79	58	6"	66	1465	8"
SS8C 06	60168168	75	100		180	166	156	147	138	129	119	106	88	65	6"	66	1465	8"
SS8C 07.B3	60169463	75	100		192	177	167	156	147	138	127	113	94	69	6"	73	1620	8"
SS8C 07	60168169	92	125		210	194	182	171	161	151	139	124	102	76	6"	73	1620	8"
SS8C 08	60168170	92	125		240	222	208	195	184	172	159	141	117	87	6"	79	1776	8"
SS8C 09	60168171	110	150		270	249	234	220	207	194	179	159	132	97	6"	86	1932	8"
SS8C 10	60168172	110	150		300	277	260	244	230	215	199	176	146	108	6"	92	2087	8"
SS8C 11	60168173	132	180		330	305	286	269	253	237	219	194	161	119	6"	99	2243	8"
SS8C 12	60168174	147	200	360	333	312	293	276	259	239	212	175	130	6"	105	2399	8"	
SS8C 13	60168176	147	200	390	360	338	318	299	280	258	229	190	141	6"	112	2554	8"	
SS8C 14	60169464	170	230	420	388	364	342	322	302	278	247	205	152	6"	118	2710	10"	
SS8C 15	60169465	190	260	450	416	390	366	345	323	298	265	219	162	6"	124	2866	10"	
SS8C 16	60169466	190	260	480	443	416	391	368	345	318	282	234	173	6"	131	3022	10"	

## SS10

## 10" ПОГРУЖНЫЕ СКВАЖИННЫЕ ЭЛЕКТРОНАСОСЫ



Многоступенчатые **полуосевые** погружные электронасосы предназначены для скважин диаметром 10 дюймов и более и отличаются широким диапазоном расходно-напорных характеристик. Находят широкое применение в бытовых и промышленных системах подъема воды, водоснабжения и повышения давления, используются для подачи воды в автоклавы и цистерны, для установки в противопожарных и промывочных системах и в системах сельскохозяйственного полива.

Предназначены для перекачивания чистой воды без агрессивных примесей, без твердых включений и абразивных частиц.

**Конструктивные характеристики насоса**

Корпус насоса и рабочие колеса из штампованной стали AISI 304.

Насос оснащен обратным клапаном с низкой потерей давления.

**Для работы с преобразователем частоты смотрите технические характеристики подключаемого электродвигателя.**

**Версии, доступные по запросу:**

- Корпус насоса из нерж. стали AISI 316 для перекачивания агрессивных жидкостей
- Рабочие колеса из нерж. стали AISI 316 для перекачивания агрессивных жидкостей

**Рабочий диапазон:** расход до 290 м<sup>3</sup>/ч, напор до 385 м.

**Макс. концентрация песка в жидкости:** 50 г/м<sup>3</sup>.

**Максимальная температура окружающей среды:** 30 °C (50 °C в версиях по запросу).

**Диаметр напорного патрубка (с внутр. резьбой):** 6"

Насос может быть выполнен в стандартной версии или из нержавеющей стали и в зависимости от потребляемой мощности гидравлической части комплектоваться двигателем 6", 8" или 10":

6GF: погружной скважинный электродвигатель 6" с неразборным статором

TR6: погружной скважинный электродвигатель 6" с перематываемым статором

TR8: погружной скважинный электродвигатель 8" с перематываемым статором

TR10: погружной скважинный электродвигатель 10" с перематываемым статором

ACCESSORIES  
СТР. 294

## SS10A ГИДРАВЛИЧЕСКАЯ ЧАСТЬ

МОДЕЛЬ	КОД ГИДРАВЛИЧЕСКОЙ ЧАСТИ	ЭЛЕКТРИЧЕСКИЕ ХАРАКТЕРИСТИКИ		ГИДРАВЛИЧЕСКИЕ ХАРАКТЕРИСТИКИ											РЕЗЬБА	ВЕС, кг	H, мм	ПОДКЛЮЧАЕМЫЙ ДВИГАТЕЛЬ
		НОМИНАЛЬНАЯ МОЩНОСТЬ P2		Q=м <sup>3</sup> /час	0,0	50,0	100,0	140,0	180,0	200,0	220,0	240,0	260,0	290,0				
		кВт	л.с.															
SS10A 01.B1	60168180	15	20	H (m)	29	27	25	22	20	19	18	16	15	11	6"	44	794	6"
SS10A 01	60169211	18,5	25		39	36	33	30	27	25	24	22	19	15	6"	44	794	6"
SS10A 02.B2	60169212	30	40		58	54	49	44	40	37	35	32	29	22	6"	55	970	6"
SS10A 02	60168182	37	50		77	72	66	59	53	50	47	44	39	30	6"	55	970	6"
SS10A 03.B3	60169467	45	60		87	81	74	66	59	56	53	49	44	34	6"	66	1147	8"
SS10A 03.B1	60169468	55	75		106	99	91	81	73	69	65	60	53	41	6"	66	1147	8"
SS10A 03	60169469	63	85		116	108	99	89	80	75	71	65	58	45	6"	66	1147	8"
SS10A 04.B2	60169470	75	100		135	126	115	103	93	88	82	76	68	53	6"	76	1323	8"
SS10A 04	60168185	75	100		155	145	132	119	106	100	94	87	78	60	6"	76	1323	8"
SS10A 05	60168186	92	125		194	181	165	148	133	125	118	109	97	75	6"	87	1499	8"
SS10A 06	60168187	110	150	232	217	198	178	159	151	141	131	117	91	6"	98	1675	8"	
SS10A 07	60168188	132	180	271	253	231	207	186	176	165	152	136	106	6"	109	1851	8"	
SS10A 08	60168189	147	200	310	289	264	237	212	201	189	174	156	121	6"	119	2028	10"	
SS10A 09	60168190	170	230	349	325	298	267	239	226	212	196	175	136	6"	130	2204	10"	
SS10A 10	60168191	190	260	387	362	331	296	265	251	236	218	195	151	6"	141	2380	10"	

# SMC6

## 6" ПОГРУЖНЫЕ СКВАЖИННЫЕ ЭЛЕКТРОНАСОСЫ



Многоступенчатые полуосевые погружные электронасосы предназначены для скважин диаметром 6 дюймов и более и отличаются широким диапазоном расходно-напорных характеристик.

Находят широкое применение в промышленных системах подъема воды, водоснабжения и повышения давления, используются для подачи воды в автоклавы и цистерны, для установки в противопожарных системах и в системах сельскохозяйственного полива.

Предназначены для перекачивания чистой воды без агрессивных примесей, без твердых включений и абразивных частиц.

Конструктивные характеристики насоса

Корпус насоса из чугуна с катафорезным покрытием, рабочие колеса из литой нержавеющей стали AISI 304 динамически сбалансированы и закреплены на валу с помощью шпонки. Вал на соосных подшипниках, защищен втулками по всей длине.

Насос оснащен обратным клапаном с низкой потерей давления. Напорный патрубок с внутренней резьбой.

Технические характеристики подключаемых электродвигателей и требования для работы с преобразователем частоты вы найдете в техпаспорте конкретной модели.

По запросу доступна версия SMN, полностью выполненная из нержавеющей стали AISI 316.

**Рабочий диапазон:** расход до 84 м<sup>3</sup>/ч, напор до 452 м.

**Перекачиваемая жидкость:** чистая, без твердых включений и абразивных частиц, химически нейтральная, по характеристикам аналогичная воде.

**Максимальное количество запусков:** см. технические характеристики электродвигателя. Скорость потока для охлаждения: см. технические характеристики электродвигателя.

**Максимальная концентрация песка в жидкости:** 40 г/м<sup>3</sup>.

**Температура окружающей среды:** 30°C.

**Минимальный рекомендуемый уровень погружения:** 1 м.

**Монтаж:** в горизонтальном или вертикальном положении.

Насос может быть выполнен в стандартной версии или целиком из нержавеющей стали, и в зависимости от потребляемой мощности гидравлической части комплектоваться двигателем 4", 6" или 8":  
 4GG: погружной скважинный электродвигатель 4" с неразборным статором  
 40L: погружной скважинный электродвигатель 4" с масляным охлаждением подшипников  
 6GF: погружной скважинный электродвигатель 6" с неразборным статором  
 TR6: погружной скважинный электродвигатель 6" с перематываемым статором  
 TR8: погружной скважинный электродвигатель 8" с перематываемым статором

ACCESSORIES  
СТР. 277

## SMC6 30 ГИДРАВЛИЧЕСКАЯ ЧАСТЬ

МОДЕЛЬ	КОД ГИДРАВЛИЧЕСКОЙ ЧАСТИ	ЭЛЕКТРИЧЕСКИЕ ХАРАКТЕРИСТИКИ		ГИДРАВЛИЧЕСКИЕ ХАРАКТЕРИСТИКИ													РЕЗЬБА	ВЕС, кг	H, мм	ПОДКЛЮЧАЕМЫЙ ДВИГАТЕЛЬ
		НОМИНАЛЬНАЯ МОЩНОСТЬ P2		Q=м <sup>3</sup> /час	0	9	12	15	18	21	24	27	30	33	36	42				
		кВт	л.с.		Q=л/мин	0	150	200	250	300	350	400	450	500	550	600				
SMC6 30/4E	60177213	5,5	7,5	H (m)	66,5	63	62	60,5	59	57	54,5	51,5	47,5	42,5	36,5	23	2½"	28	634	4"
SMC6 30/5E	60177214	7,5	10		83	79	77	75,5	73,5	71	68	64	59	53	45	28,5	2½"	33	710	6"
SMC6 30/7G	60177215	9,2	12,5		113	107,5	105,5	102,5	99	95,5	90	84	76,5	67,5	56,5	32,5	2½"	42	875	6"
SMC6 30/8E	60177216	11	15		133	126	123,5	120,5	117,5	113,5	108,5	102	94	84	71,5	45	2½"	46	958	6"
SMC6 30/10F	60177217	15	20		161,5	150,5	148	144,5	140,5	136	129	120	109	96	79,5	49	2½"	55	1123	6"
SMC6 30/11E	60177218	15	20		182,5	171	167,5	164	159,5	154,5	147	137,5	125,5	111	93	58	2½"	60	1205	6"
SMC6 30/12E	60177219	18,5	25		199,5	186,5	183	178,5	174	168,5	160	149,5	136,5	121	101,5	63,5	2½"	65	1288	6"
SMC6 30/14E	60177220	18,5	25		232,5	217,5	213,5	208,5	203	196,5	187	174,5	159,5	141	118	73,5	2½"	74	1453	6"
SMC6 30/15E	60177221	22	30		249	233	228,5	223,5	217,5	210,5	200	187	170,5	151	126,5	79	2½"	78	1535	6"
SMC6 30/17F	60177222	22	30		274,5	256	251,5	245,5	239	230,5	219	204	185	162,5	135	82	2½"	88	1700	6"
SMC6 30/20F	60177223	30	40		322,5	304	297,5	290	282	272,5	259	240,5	217,5	189	155	92,5	2½"	101	1948	6"
SMC6 30/22E	60177224	30	40		361	339	332	325	318	306	291	271,5	246	215	177	106,5	2½"	110	2113	6"
SMC6 30/25F	60177225	37	50		403	380	372	362,5	352,5	340,5	323,5	301	271,5	236	193,5	115,5	2½"	124	2360	6"
SMC6 30/28F	60177226	37	50		451,5	425,5	416,5	405,5	394,5	381,5	362	337	304	264,5	216,5	129	2½"	138	2608	6"

# SMC6

6" ПОГРУЖНЫЕ СКВАЖИННЫЕ ЭЛЕКТРОНАСОСЫ



## SMC6 45 ГИДРАВЛИЧЕСКАЯ ЧАСТЬ

МОДЕЛЬ	КОД ГИДРАВЛИЧЕСКОЙ ЧАСТИ	ЭЛЕКТРИЧЕСКИЕ ХАРАКТЕРИСТИКИ		ГИДРАВЛИЧЕСКИЕ ХАРАКТЕРИСТИКИ													РЕЗЬБА	ВЕС, кг	H, мм	ПОДКЛЮЧАЕМЫЙ ДВИГАТЕЛЬ
		НОМИНАЛЬНАЯ МОЩНОСТЬ P2		Q=м³/час																
		кВт	л.с.	Q=l/min	0	200	300	400	500	600	700	750	800	900	1000	1100				
SMC6 45/3H	60177227	4	5,5	H (m)	39	35,5	33,5	32	30,5	28,5	26	24,5	23	18,5	14	9	3"	26	664	4"
SMC6 45/4H	60177228	5,5	7,5		52	47,5	45	43	41	38,5	35	33	30,5	25,5	19	13	3"	31	773	4"
SMC6 45/5G	60177229	7,5	10		70	64	61,5	59,5	57	54	49,5	47	44	37,5	29,5	20	3"	37	888	6"
SMC6 45/6F	60177230	9,2	12,5		85,5	78,5	75	72,5	69,5	66	60,5	57,5	53,5	45	35	24,5	3"	42	1003	6"
SMC6 45/7E	60177231	11	15		101	95,5	92	89	85	80	72,5	68,5	64	53,5	41,5	28,5	3"	47	1118	6"
SMC6 45/8E	60177232	15	20		116	110	106,5	103	99	93	85	80,5	75	63	48	31,5	3"	53	1233	6"
SMC6 45/10F	60177233	15	20		140,5	130	124,5	119,5	114,5	108	99	93,5	87,5	73,5	57	39,5	3"	64	1463	6"
SMC6 45/11F	60177234	18,5	25		154,5	143	137	131,5	125,5	118,5	108,5	102,5	96	80,5	62,5	43,5	3"	69	1578	6"
SMC6 45/12F	60177236	18,5	25		168,5	156	149	143,5	137	129,5	118,5	112	104,5	87,5	68	47	3"	74	1693	6"
SMC6 45/13F	60177237	22	30		182,5	168,5	161,5	155,5	148,5	140	128	121	113	95	73,5	51	3"	80	1808	6"
SMC6 45/14E	60177238	22	30		201,5	190,5	183,5	177	169	159	144,5	136	126,5	105,5	81,5	57	3"	85	1923	6"
SMC6 45/17F	60177239	30	40		238,5	220,5	211	203	194	183	167,5	158	147,5	123,5	95,5	66	3"	101	2268	6"
SMC6 45/20F	60177240	30	40		280,5	259,5	248,5	238,5	228	215	196,5	186	173,5	145,5	112	75	3"	117	2613	6"
SMC6 45/22G	60177241	37	50		308	284,5	274	263	250	234	212,5	200,5	187	157	121	78,5	3"	128	2843	6"
SMC6 45/24F	60177242	37	50		336,5	311	298	286	273,5	258	236	222,5	208	174	134,5	93	3"	139	3073	6"

## SMC6 60 ГИДРАВЛИЧЕСКАЯ ЧАСТЬ

МОДЕЛЬ	КОД ГИДРАВЛИЧЕСКОЙ ЧАСТИ	ЭЛЕКТРИЧЕСКИЕ ХАРАКТЕРИСТИКИ		ГИДРАВЛИЧЕСКИЕ ХАРАКТЕРИСТИКИ													РЕЗЬБА	ВЕС, кг	H, мм	ПОДКЛЮЧАЕМЫЙ ДВИГАТЕЛЬ
		НОМИНАЛЬНАЯ МОЩНОСТЬ P2		Q=м³/час																
		кВт	л.с.	Q=l/min	0	300	500	600	700	800	900	1000	1100	1200	1300	1400				
SMC6 60/2G	60177243	4	5,5	H (m)	26,5	24,5	23,5	22,5	21,5	20	18,5	16	14	11	8	5	3"	21	549	4"
SMC6 60/3G	60177244	5,5	7,5		39,5	37	35,5	34	32,5	30,5	28	24,5	21	17	13	8	3"	26	664	4"
SMC6 60/4G	60177245	7,5	10		52	50,5	48,5	47	45	42	39	34,5	30	25	19,5	13	3"	31	773	6"
SMC6 60/5G	60177246	9,2	12,5		65	63	60,5	58,5	56	52,5	48,5	43	37	31	24	16	3"	37	888	6"
SMC6 60/6G	60177247	11	15		78	75,5	72,5	70	67,5	63	58	51,5	44,5	36,5	28	18,5	3"	42	1003	6"
SMC6 60/7E	60177248	15	20		94,5	89	83,5	81	77,5	72,5	67	59,5	51	42	32	22,5	3"	47	1118	6"
SMC6 60/8E	60177249	15	20		108	101,5	95,5	92,5	88,5	83	76,5	68	58,5	47,5	36,5	25,5	3"	53	1233	6"
SMC6 60/9E	60177250	18,5	25		121,5	114	107,5	104	99,5	93	86	76	65,5	53,5	41	28	3"	58	1348	6"
SMC6 60/10E	60177251	18,5	25		135	126,5	119,5	115,5	110,5	103,5	95,5	84,5	72,5	59	45	31	3"	64	1463	6"
SMC6 60/11E	60177252	22	30		148	139,5	131,5	127	121,5	113,5	104,5	93	79,5	65	49,5	34	3"	69	1578	6"
SMC6 60/12E	60177253	22	30		161,5	152	143	138,5	132,5	124	114	101	87	70,5	54	36,5	3"	74	1693	6"
SMC6 60/14E	60177254	30	40		188,5	178,5	169,5	163,5	156,5	146	134	119,5	103,5	85,5	66,5	44,5	3"	85	1923	6"
SMC6 60/16E	60177255	30	40		215,5	204	193,5	187	178,5	166,5	153	136,5	118	97,5	75,5	50,5	3"	96	2153	6"
SMC6 60/18F	60177256	37	50		238	225	213,5	206	196,5	183	167	148,5	128	105	80	52,5	3"	106	2383	6"
SMC6 60/20E	60177257	37	50		269,5	255	242	233,5	223	208	191,5	170	147	121,5	94	62,5	3"	117	2613	6"
SMC6 60/24E	60177258	45	60		323,5	306	290	280	267,5	249,5	229,5	204	176,5	145,5	112	74,5	3"	139	3073	6"

СКВАЖИННЫЕ НАСОСЫ И ПОГРУЖНЫЕ ЭЛЕКТРОДВИГАТЕЛИ ДЛЯ СКВАЖИННЫХ НАСОСОВ



## SMC8

## 8" ПОГРУЖНЫЕ СКВАЖИННЫЕ ЭЛЕКТРОНАСОСЫ



Многоступенчатые полуосевые погружные электронасосы предназначены для скважин диаметром 8 дюймов и более и отличаются широким диапазоном расходно-напорных характеристик.

Находят широкое применение в промышленных системах подъема воды, водоснабжения и повышения давления, используются для подачи воды в автоклавы и цистерны, для установки в противопожарных системах и в системах сельскохозяйственного полива.

Предназначены для перекачивания чистой воды без агрессивных примесей, без твердых включений и абразивных частиц.

Конструктивные характеристики насоса

Корпус насоса из чугуна с катодорезным покрытием, рабочие колеса из литой нержавеющей стали AISI 304 динамически сбалансированы и закреплены на валу с помощью шпонки. Вал на соосных подшипниках, защищен втулками по всей длине.

Насос оснащен обратным клапаном с низкой потерей давления. Напорный патрубок с внутренней резьбой.

Технические характеристики подключаемых электродвигателей и требования для работы с преобразователем частоты вы найдете в техпаспорте конкретной модели.

По запросу доступна версия SMN, полностью выполненная из нержавеющей стали AISI 316.

**Рабочий диапазон:** расход до 192 м<sup>3</sup>/ч, напор до 488 м.

**Перекачиваемая жидкость:** чистая, без твердых включений и абразивных частиц, химически нейтральная, по характеристикам аналогичная воде.

**Максимальное количество запусков:** см. технические характеристики электродвигателя. Скорость потока для охлаждения: см. технические характеристики электродвигателя.

**Максимальная концентрация песка в жидкости:** 40 г/м<sup>3</sup>.

**Температура окружающей среды:** 30°C.

**Минимальный рекомендуемый уровень погружения:** 1 м.

**Монтаж:** в горизонтальном или вертикальном положении.

Насос может быть выполнен в стандартной версии или целиком из нержавеющей стали, и в зависимости от потребляемой мощности гидравлической части комплектоваться двигателем 4", 6" или 8":

4GG: погружной скважинный электродвигатель 4" с неразборным статором  
4OL: погружной скважинный электродвигатель 4" с масляным охлаждением подшипников

6GF: погружной скважинный электродвигатель 6" с неразборным статором  
TR6: погружной скважинный электродвигатель 6" с перематываемым статором

TR8: погружной скважинный электродвигатель 8" с перематываемым статором

ACCESSORIES  
СТР. 279

## SMC8 60 ГИДРАВЛИЧЕСКАЯ ЧАСТЬ

МОДЕЛЬ	КОД ГИДРАВЛИЧЕСКОЙ ЧАСТИ	ЭЛЕКТРИЧЕСКИЕ ХАРАКТЕРИСТИКИ		ГИДРАВЛИЧЕСКИЕ ХАРАКТЕРИСТИКИ															РЕЗЬБА	ВЕС, кг	H, мм	ПОДКЛЮЧАЕМЫЙ ДВИГАТЕЛЬ	
		НОМИНАЛЬНАЯ МОЩНОСТЬ P2		Q=м <sup>3</sup> /час																			
		кВт	л.с.		Q=l/min	0	24	30	36	42	48	54	60	66	72	78	84	90					
SMC8 60/1D	60177259	4	5,5		23,5	20	19,5	19	18,5	18	17	16,5	15	14	12,5	11	9,5	5"	32	551	6"		
SMC8 60/2I	60177260	5,5	7,5		38	32,5	31,5	30	28,5	27,5	25,5	23,5	21	17,5	14	10,5	7	5"	42	687	6"		
SMC8 60/2F	60177261	7,5	10		47	41	39,5	38,5	37	36	34	32	29,5	27	24	21	18,5	5"	42	687	6"		
SMC8 60/3G	60177262	9,2	12,5		62,5	54,5	53,5	52	50	48	45,5	42,5	38,5	33,5	29	24	19	5"	52	823	6"		
SMC8 60/3F	60177263	11	15		70	62	60,5	58,5	56	54	51,5	48,5	44,5	40,5	35,5	31,5	26	5"	53	823	6"		
SMC8 60/4H	60177264	11	15		79,5	69,5	68	65,5	62	58,5	54,5	50,5	45,5	40	35	28	21,5	5"	63	959	6"		
SMC8 60/4G	60177265	15	20		83	73	71	69	66,5	64	60,5	56,5	51	45	38,5	32	25,5	5"	63	959	6"		
SMC8 60/4F	60177266	15	20		93	82	80	78	75	72	68	64,5	59	53,5	47	41	35	5"	63	959	6"		
SMC8 60/5G	60177267	18,5	25		104	91	89	86,5	83	80	76	70,5	64	56	48	40	32	5"	74	1095	6"		
SMC8 60/5F	60177268	18,5	25		115	103	100	96,5	93	89	84	79	72,5	65	57	49,5	41,5	5"	74	1095	6"		
SMC8 60/6G	60177269	22	30		125	109	107	104	99,5	95,5	91	84,5	76,5	67,5	57,5	48	38,5	5"	84	1231	6"		
SMC8 60/6F	60177270	22	30		138	123	120	116	112	107	101	95	86,5	78	68,5	59,5	50	5"	85	1231	6"		
SMC8 60/7G	60177271	22	30		146	128	125	121	116	112	106	99	89,5	78,5	67	56	45	5"	95	1367	6"		
SMC8 60/8G	60177272	30	40		167	146	144	138	133	128	122	113	102	89,5	77	64	51	5"	105	1503	6"		
SMC8 60/8F	60177273	30	40		184	164	160	155	149	142	136	127	116	104	91,5	79,5	66,5	5"	106	1503	6"		
SMC8 60/9E	60177274	37	50		207	185	180	174	167	160	152	142	130	117	103	89,5	75	5"	117	1639	6"		
SMC8 60/10E	60177277	37	50		230	205	200	194	186	178	169	158	145	130	114	99	83,5	5"	128	1775	6"		
SMC8 60/11F	60177278	45	60		253	226	220	213	204	196	185	174	159	143	126	109	92	5"	140	1911	6"		
SMC8 60/11D	60177281	45	60		272	241	237	230	221	212	202	189	173	156	136	117	98	5"	140	1911	6"		
SMC8 60/12D	60177282	55	75		295	265	259	251	242	234	222	208	191	173	152	132	110	5"	150	2047	8"		
SMC8 60/13D	60177283	55	75		321	285	280	272	261	251	238	223	204	184	161	139	117	5"	161	2183	8"		
SMC8 60/14E	60177284	63	85		334	297	290	280	269	259	246	231	212	190	165	141	116	5"	172	2319	8"		
SMC8 60/15F	60177285	63	85		349	313	308	298	286	275	260	243	222	198	172	147	122	5"	182	2455	8"		
SMC8 60/15C	60177286	75	100		375	340	334	324	313	300	287	270	247	222	194	164	135	5"	183	2455	8"		
SMC8 60/15B	60177287	75	100		385	358	350	340	327	315	302	286	265	243	217	188	159	5"	184	2455	8"		
SMC8 60/16B	60177288	75	100		411	382	374	363	349	333	316	298	278	255	228	200	170	5"	195	2591	8"		
SMC8 60/18B	60177289	92	125		460	423	412	400	386	369	350	328	304	277	248	218	187	5"	216	2863	8"		
SMC8 60/19B	60177290	92	125		488	453	444	431	415	396	376	354	330	303	271	238	202	5"	227	2999	8"		

## SMC8

8" ПОГРУЖНЫЕ СКВАЖИННЫЕ ЭЛЕКТРОНАСОСЫ



## SMC8 85 ГИДРАВЛИЧЕСКАЯ ЧАСТЬ

МОДЕЛЬ	КОД ГИДРАВЛИЧЕСКОЙ ЧАСТИ	ЭЛЕКТРИЧЕСКИЕ ХАРАКТЕРИСТИКИ		ГИДРАВЛИЧЕСКИЕ ХАРАКТЕРИСТИКИ														РЕЗЬБА	ВЕС, кг	H, мм	ПОДКЛЮЧАЕМЫЙ ДВИГАТЕЛЬ
		НОМИНАЛЬНАЯ МОЩНОСТЬ P2	Q=л/мин	Q=м³/час																	
				0	36	54	60	66	72	78	84	90	96	102	108	114	1900				
SMC8 85/1A	60177291	5,5	7,5	27	21,5	20	19,5	18,5	18	17,5	16,5	15,5	14,5	13	12	10,5	5"	32	551	6"	
SMC8 85/2F	60177292	7,5	10	44	34,5	30,5	29,5	28	27	25	23	21	18,5	16,5	14	12,5	5"	41	687	6"	
SMC8 85/2D	60177293	9,2	12,5	51	41	36,5	35	33,5	32,5	31,5	29,5	27	24,5	21,5	19	16	5"	42	687	6"	
SMC8 85/3F	60177294	11	15	66	52	46	44	42	40	37,5	35	31,5	27,5	24,5	21,5	18	5"	52	823	6"	
SMC8 85/3E	60177295	15	20	75	60,5	54,5	52,5	50	48,5	46	43,5	40	35,5	31,5	27,5	23	5"	52	823	6"	
SMC8 85/3B	60177298	15	20	78,5	63	57	55	53	51	49	46,5	42,5	38,5	34	30	25	5"	52	823	6"	
SMC8 85/4E	60177299	18,5	25	91	72	65	62,5	60	57	54	50	45,5	41	35,5	30	24,5	5"	63	959	6"	
SMC8 85/4D	60177303	18,5	25	103	81,5	73	70	67	65	62,5	59	54	49	43,5	38	32,5	5"	63	959	6"	
SMC8 85/4B	60177304	22	30	105	85,5	77	74	71	68,5	65,5	62,5	57,5	52	46,5	40,5	34,5	5"	63	959	6"	
SMC8 85/5E	60177306	22	30	124	99	89	85	81,5	78,5	74,5	69,5	63	57	50	43,5	36,5	5"	73	1095	6"	
SMC8 85/5A	60177307	30	40	136	113	102	98	94	91	87,5	83,5	77,5	70,5	63	56	48,5	5"	74	1095	6"	
SMC8 85/6E	60177308	30	40	148	119	107	102	98	94	89,5	83	76	68	60	52	43,5	5"	84	1231	6"	
SMC8 85/6B	60177309	30	40	157	128	116	111	107	103	98,5	93	85	77	68	59,5	50,5	5"	84	1231	6"	
SMC8 85/7E	60177310	30	40	173	139	125	120	116	110	104	97,5	88,5	79,5	70	61	51	5"	94	1367	6"	
SMC8 85/7D	60177311	37	50	178	145	131	126	121	116	111	105	95	85	75	65	54,5	5"	95	1367	6"	
SMC8 85/8D	60177312	37	50	202	161	145	140	134	128	122	116	105	93,5	81,5	70	57	5"	105	1503	6"	
SMC8 85/8C	60177313	45	60	212	173	157	151	146	141	135	128	118	106	94,5	83	70	5"	107	1503	8"	
SMC8 85/9C	60177314	45	60	237	194	175	169	162	157	150	142	131	117	104	91	76,5	5"	117	1639	8"	
SMC8 85/10C	60177315	55	75	267	218	196	189	182	176	170	162	150	137	122	106	90	5"	128	1775	8"	
SMC8 85/11C	60177316	55	75	291	239	215	207	199	192	184	174	160	146	130	114	97	5"	138	1911	8"	
SMC8 85/12D	60177317	63	85	304	251	227	218	209	201	193	182	167	150	132	114	95	5"	149	2047	8"	
SMC8 85/13E	60177318	63	85	329	262	236	227	217	208	198	188	170	152	133	114	93	5"	159	2183	8"	
SMC8 85/13C	60177319	75	100	336	281	257	247	237	229	219	206	190	172	153	134	114	5"	160	2183	8"	
SMC8 85/14C	60177320	75	100	359	301	276	265	255	245	234	221	203	183	163	142	120	5"	170	2319	8"	
SMC8 85/15C	60177321	75	100	385	322	294	284	273	263	251	237	218	196	174	152	129	5"	181	2455	8"	
SMC8 85/17C	60177322	92	125	436	365	333	322	310	298	285	269	246	222	197	173	146	5"	202	2727	8"	
SMC8 85/18C	60177323	92	125	462	387	353	340	328	315	301	285	261	235	209	183	154	5"	213	2863	8"	

## SMC8 110 ГИДРАВЛИЧЕСКАЯ ЧАСТЬ

МОДЕЛЬ	КОД ГИДРАВЛИЧЕСКОЙ ЧАСТИ	ЭЛЕКТРИЧЕСКИЕ ХАРАКТЕРИСТИКИ		ГИДРАВЛИЧЕСКИЕ ХАРАКТЕРИСТИКИ														РЕЗЬБА	ВЕС, кг	H, мм	ПОДКЛЮЧАЕМЫЙ ДВИГАТЕЛЬ
		НОМИНАЛЬНАЯ МОЩНОСТЬ P2	Q=л/мин	Q=м³/час																	
				0	36	66	84	96	102	108	114	120	126	138	156	2600					
SMC8 110/2H	60177324	15	20	47,5	42,5	39,5	37	35,5	34,5	33,5	32	30,5	28,5	24,5	17	5"	36	729	6"		
SMC8 110/3G	60177325	18,5	25	69,5	63	57,5	53	50,5	49	47	45	42	39,5	33	22	5"	46	886	6"		
SMC8 110/3B	60177326	22	30	76	69	64	60,5	57,5	56	54	51,5	49	46	39	27,5	5"	46	886	6"		
SMC8 110/4F	60177327	30	40	95	87,5	80,5	75,5	72	69,5	67	63,5	60	56	47,5	32,5	5"	56	1043	6"		
SMC8 110/5I	60177443	30	40	112,5	103,5	95	89	84	81,5	78	74	69,5	64,5	53,5	35,5	5"	66	1200	6"		
SMC8 110/5F	60177444	37	50	118	109,5	101,5	95,5	91	88	85	80,5	76	71	60,5	41,5	5"	66	1200	6"		
SMC8 110/6H	60177445	37	50	137,5	126	117	109,5	103,5	100	96	90,5	85	79	66	45	5"	76	1357	6"		
SMC8 110/6F	60177446	45	60	144,5	134	124,5	117,5	112	109	105,5	100,5	95	89	76	53,5	5"	76	1357	8"		
SMC8 110/6B	60177447	45	60	155,5	144	134,5	127	121	117,5	113,5	108,5	102,5	96,5	83	59,5	5"	76	1357	8"		
SMC8 110/7C	60177448	55	75	178,5	165,5	154	146	139	135	130,5	124,5	117,5	110	92,5	63,5	5"	86	1514	8"		
SMC8 110/9L	60177449	55	75	200,5	186	171,5	161,5	154	149	143	136	127,5	118,5	98,5	66	5"	106	1828	8"		
SMC8 110/9G	60177450	63	85	209	194,5	180	170	162	157	152	146	137,5	128,5	108,5	74,5	5"	106	1828	8"		
SMC8 110/9B	60177451	75	100	225,5	212	196,5	185,5	176,5	171,5	165,5	159,0	150,5	141,0	121,0	88,0	5"	106	1828	8"		
SMC8 110/10B	60177452	75	100	251,0	235,5	218	206	196	190,5	184	177	167,5	157	134,5	97,5	5"	116	1985	8"		
SMC8 110/11B	60177453	92	125	276	259	240	226,5	215,5	209,5	202,5	194,5	184	172,5	147,5	107,5	5"	126	2142	8"		
SMC8 110/13E	60177454	92	125	313	294	272	257	244,5	238	230	221	209	196,5	167,5	117,5	5"	146	2456	8"		
SMC8 110/14C	60177455	110	150	351	329,5	305,5	288,5	274,5	266,5	257,5	247,5	234	219,5	188	137	5"	156	2613	8"		
SMC8 110/15C	60177456	110	150	376	353	327,5	309	294	285,5	276	265,5	251	235,5	201,5	146,5	5"	166	2770	8"		

**SMC8**

8" ПОГРУЖНЫЕ СКВАЖИННЫЕ ЭЛЕКТРОНАСОСЫ

**SMC8 135 ГИДРАВЛИЧЕСКАЯ ЧАСТЬ**

МОДЕЛЬ	КОД ГИДРАВЛИЧЕСКОЙ ЧАСТИ	ЭЛЕКТРИЧЕСКИЕ ХАРАКТЕРИСТИКИ		ГИДРАВЛИЧЕСКИЕ ХАРАКТЕРИСТИКИ													РЕЗЬБА	ВЕС, кг	H, мм	ПОДКЛЮЧАЕМЫЙ ДВИГАТЕЛЬ
		НОМИНАЛЬНАЯ МОЩНОСТЬ P2		Q=л/мин																
		кВт	л.с.	Q=м³/час	0	36	72	96	108	120	132	144	156	168	180	192				
SMC8 135/2M	60177457	15	20	H (m)	47,5	42	37,5	34,5	33	30,5	28	24,5	20,5	16	12	8,5	5"	43	729	6"
SMC8 135/2F	60177458	15	20		52	46	41	38,5	36,5	34,5	32	29	25	21	16,5	12	5"	43	729	6"
SMC8 135/2C	60177459	18,5	25		55	48,5	43,5	41	39	37	34,5	31	27	23	19	15,5	5"	43	729	6"
SMC8 135/3N	60177460	18,5	25		63,5	58,5	53,5	49	45,5	42	37	32	26	20	14		5"	55	886	6"
SMC8 135/3L	60177461	22	30		70	64	57,5	53	50,5	47	42,5	37,5	31,5	25	19	13,5	5"	55	886	6"
SMC8 135/3B	60177462	30	40		82,5	75	68,5	64	61	58	54,5	49,5	43	36	29,5	22	5"	55	886	6"
SMC8 135/4E	60177463	30	40		101	90	82	76,5	72,5	68,5	63	56,5	49,5	41,5	33	24	5"	67	1043	6"
SMC8 135/4C	60177464	37	50		106	95	88	82	78	73,5	68	61,5	54	45,5	36,5	26,5	5"	67	1043	6"
SMC8 135/5F	60177465	37	50		121,5	111	101,5	94	89	84	77,5	69	60	50	39,5	28	5"	79	1200	6"
SMC8 135/5E	60177466	45	60		128,5	118	108	100	95,5	90,5	84,5	77	68	58,5	47,5	35,5	5"	81	1200	8"
SMC8 135/6F	60177467	45	60		151	135,5	125	116	110,5	104	96,5	86,5	76	64	51,5	38	5"	93	1357	8"
SMC8 135/7G	60177468	55	75		176	159,5	147	137	130,5	123	114	102	89	75	60	44,5	5"	105	1514	8"
SMC8 135/7E	60177469	55	75		181	164	151,5	141,5	135,5	128	119	107	94	80	65	49,5	5"	105	1514	8"
SMC8 135/8G	60177470	63	85		201,5	182	168	156,5	149,5	140,5	130	117	102	85,5	68,5	51	5"	117	1671	8"
SMC8 135/9G	60177471	75	100		220	200,5	185	171,5	163	153,5	141,5	127	110,5	93	74	54	5"	129	1828	8"
SMC8 135/9C	60177472	75	100		238	219,5	201,5	187	178,5	169	158	143,5	128	110,5	91	69,5	5"	129	1828	8"
SMC8 135/11C	60177473	92	125		291	268,5	246,5	228,5	218	206,5	193	175,5	156,5	135	111	85	5"	154	2142	8"
SMC8 135/13C	60177474	110	150		343,5	317	291	270	258	244	228	207,5	185	159,5	131,5	100,5	5"	178	2456	8"

# SMC10

## 10" ПОГРУЖНЫЕ СКВАЖИННЫЕ ЭЛЕКТРОНАСОСЫ



Многоступенчатые **полуосевые** погружные электронасосы предназначены для скважин диаметром 10 дюймов и более и отличаются широким диапазоном расходно-напорных характеристик.

Находят широкое применение в промышленных системах подъема воды, водоснабжения и повышения давления, используются для подачи воды в автоклавы и цистерны, для установки в противопожарных системах и в системах сельскохозяйственного полива.

Предназначены для перекачивания чистой воды без агрессивных примесей, без твердых включений и абразивных частиц.

### Конструктивные характеристики насоса

Корпус насоса из чугуна с катафорезным покрытием, рабочие колеса из литой нержавеющей стали AISI 304 динамически сбалансированы и закреплены на валу с помощью шпонки. Вал на соосных подшипниках, защищен втулками по всей длине.

Насос оснащен обратным клапаном с низкой потерей давления. Напорный патрубок с внутренней резьбой, поставляется в комплекте с ответным фланцем, болтами и уплотнителями.

Технические характеристики подключаемых электродвигателей и требования для работы с преобразователем частоты вы найдете в техпаспорте конкретной модели.

По запросу доступна версия SMN, полностью выполненная из нержавеющей стали AISI 316.



**Рабочий диапазон:** расход до 400 м³/ч, напор до 453 м.

**Перекачиваемая жидкость:** чистая, без твердых включений и абразивных частиц, химически нейтральная, по характеристикам аналогичная воде.

**Максимальное количество запусков:** см. технические характеристики электродвигателя. Скорость потока для охлаждения: см. технические характеристики электродвигателя.

**Максимальная концентрация песка в жидкости:** 30 г/м³.

**Температура окружающей среды:** 30°C.

**Минимальный рекомендуемый уровень погружения:** 2 м.

**Монтаж:** в горизонтальном или вертикальном положении.

Насос может быть выполнен в стандартной версии или целиком из нержавеющей стали, и в зависимости от потребляемой мощности гидравлической части комплектоваться двигателем 4", 6" или 8":

4GG: погружной скважинный электродвигатель 4" с неразборным статором

4OL: погружной скважинный электродвигатель 4" с масляным охлаждением подшипников

6GF: погружной скважинный электродвигатель 6" с неразборным статором

TR6: погружной скважинный электродвигатель 6" с перематываемым статором

TR8: погружной скважинный электродвигатель 8" с перематываемым статором

ACCESSORIES  
СТР. 279

## SMC10 200 ГИДРАВЛИЧЕСКАЯ ЧАСТЬ

МОДЕЛЬ	КОД ГИДРАВЛИЧЕСКОЙ ЧАСТИ	ЭЛЕКТРИЧЕСКИЕ ХАРАКТЕРИСТИКИ		ГИДРАВЛИЧЕСКИЕ ХАРАКТЕРИСТИКИ													РЕЗЬБА	ВЕС, кг	H, мм	ПОДКЛЮЧАЕМЫЙ ДВИГАТЕЛЬ	
		НОМИНАЛЬНАЯ МОЩНОСТЬ P2		Q=м³/час	H (m)																
		кВт	л.с.		Q=l/min	0	60	84	108	132	150	168	180	192	210	234					258
SMC10 200/1M	60177475	11	15	32	25,5	24	22	20,5	19	17,5	16,5	15	12,5	9		6"	66	687	6"		
SMC10 200/1L	60177476	15	20	35,5	29	27	25,5	24	22,5	21	19,5	18	15,5	11,5	6,5	6"	66	687	6"		
SMC10 200/1H	60177477	15	20	40	33	30,5	29	27	25,5	24	23	21,5	19	16	12	6"	66	687	6"		
SMC10 200/1G	60177478	18,5	25	41	34	32	30	28	26,5	25	24	22,5	20	17	13	6"	66	687	6"		
SMC10 200/1C	60177479	18,5	25	45	37	34,5	32,5	30,5	29	27,5	26	24,5	22	18,5	14	6"	66	687	6"		
SMC10 200/1A	60177480	22	30	48	39	36,5	34,5	32,5	31,5	29,5	28,5	27	24	19,5	14	6"	66	687	6"		
SMC10 200/2M	60177481	22	30	64	51,5	48	44,5	41	38,5	35,5	33	30	25,5	17,5		6"	92	847	6"		
SMC10 200/2L	60177482	30	40	70,5	58,5	55	52	48,5	46	43	40,5	37,5	32,5	24	14,5	6"	92	847	6"		
SMC10 200/2H	60177483	30	40	79,5	66	62	58,5	55	52	48,5	46	43	38	30	20,5	6"	92	847	6"		
SMC10 200/2G	60177484	37	50	84	70,5	66,5	62,5	59	56	52,5	50	47	41,5	34	25	6"	92	867	6"		
SMC10 200/2E	60177485	37	50	90	77	72	68	64	61	58	56	53	48	40,5	31	6"	92	867	6"		
SMC10 200/2B	60177486	45	60	94,5	80	75,5	71,5	67,5	64,5	61	59	55,5	50,5	43	34,5	6"	92	867	8"		
SMC10 200/3H	60177487	45	60	117	99	93,5	89	84	80	75,5	72	67,5	59,5	47,5	33	6"	118	1047	8"		
SMC10 200/3G	60177488	55	75	130	110	104	98,5	93	88,5	84	80	75,5	67,5	56	42	6"	118	1047	8"		
SMC10 200/3E	60177489	55	75	137	116,5	110	104,5	99	94,5	90	86,5	81,5	73,5	62,5	48,5	6"	118	1047	8"		
SMC10 200/3B	60177490	63	85	143	122	115,5	109,5	104	99,5	94,5	91,5	86,5	78,5	67,5	54	6"	118	1047	8"		
SMC10 200/4G	60177491	75	100	168,5	142,5	134,5	128	121	115	108,5	104	97,5	86,5	70,5	51	6"	162	1227	8"		
SMC10 200/4D	60177492	75	100	183,5	156	148	141	133,5	128	121,5	117	110,5	100	84	65,5	6"	162	1227	8"		
SMC10 200/5I	60177493	75	100	200	169	159,5	151,5	142,5	135,5	127,5	121,5	113,5	100,5	80	56,5	6"	187	1407	8"		
SMC10 200/5F	60177494	92	125	224	192	180,5	171,5	163	157	150	144,5	137	124	104	80	6"	187	1583	8"		
SMC10 200/6I	60177495	92	125	241	204,5	193,5	184,5	174,5	166,5	156,5	149,5	140	124	99	69	6"	213	1755	8"		
SMC10 200/6F	60177496	110	150	269	230	216,5	205,5	195,5	188,5	180	173	164	149	124,5	96	6"	213	1671	8"		
SMC10 200/7H	60177497	110	150	283	241,5	227,5	216,5	205,5	197	186,5	178,5	167	147,5	118	83	6"	239	1851	8"		
SMC10 200/7E	60177498	132	180	319	271	256,5	244	231,5	222	211	203	192,5	174	148	116,5	6"	239	1851	10"		
SMC10 200/8D	60177499	147	200	366,5	314	295,5	281	267	256,5	245	236,5	224,5	203,5	172,5	135,5	6"	264	2031	10"		
SMC10 200/9D	60177500	170	230	412	353,5	332,5	316	300,5	288,5	275,5	266	252,5	229	194	152,5	6"	290	2211	10"		
SMC10 200/10E	60177501	190	260	453	388	365	347	330	317	302	291,5	276,5	250	211	165	6"	316	2391	10"		

## SMC10

10" ПОГРУЖНЫЕ СКВАЖИННЫЕ ЭЛЕКТРОНАСОСЫ



## SMC10 320 ГИДРАВЛИЧЕСКАЯ ЧАСТЬ

МОДЕЛЬ	КОД ГИДРАВЛИЧЕСКОЙ ЧАСТИ	ЭЛЕКТРИЧЕСКИЕ ХАРАКТЕРИСТИКИ		ГИДРАВЛИЧЕСКИЕ ХАРАКТЕРИСТИКИ													РЕЗЬБА	ВЕС, кг	H, мм	ПОДКЛЮЧАЕМЫЙ ДВИГАТЕЛЬ	
		НОМИНАЛЬНАЯ МОЩНОСТЬ P2		Q=м³/час	0	120	150	180	210	240	270	300	330	360	390	420					
		кВт	л.с.		Q=л/мин	0	2000	2500	3000	3500	4000	4500	5000	5500	6000	6500					7000
SMC10 320/10	60177502	22	30	H (m)	34	27,5	26,5	25,5	24,5	23,5	22	20	16,5	12,5			6"	64,5	703	6"	
SMC10 320/1M	60177503	30	40		36	29,5	28,5	27,5	27	26	25	22,5	19,5	16	12,5			6"	64,5	703	6"
SMC10 320/1F	60177504	30	40		40	32,5	31	30	29,5	28,5	27,5	26	23	19,5	15,5	10,5		6"	64,5	703	6"
SMC10 320/1D	60177505	37	50		43,5	34,5	33	32	31,5	31	30,5	29	26	22,5	18,5	14		6"	64,5	703	6"
SMC10 320/1B	60177506	37	50		46	37	35	34,5	33,5	33	32,5	31	28,5	25	21	16,5		6"	65,5	703	6"
SMC10 320/2P	60177507	45	60		62	52	50,5	49	47	44	40,5	35,5	29	22				6"	91	898	8"
SMC10 320/2N	60177508	45	60		67,5	57,5	55,5	53,5	51,5	49	45,5	41,5	36	29,5	22,5	14		6"	91	898	8"
SMC10 320/2M	60177509	55	75		71	61	59	57,5	55,5	53,5	50,5	46,5	41	34	27	19,5		6"	91	898	8"
SMC10 320/2H	60177510	55	75		72	64	61,5	60	58,5	56,5	54	50,5	45,5	38,5	31	21		6"	91	898	8"
SMC10 320/2D	60177511	63	85		77	67	65	63,5	62	60,5	58	54,5	49,5	43	35,5	27		6"	91	898	8"
SMC10 320/3I	60177512	75	100		106	93,5	90,5	88	85,5	82	77,5	71,5	63	53,5	42,5	31,5		6"	116	1177	8"
SMC10 320/3C	60177513	92	125		117,5	104,5	102	99	96	94	91	86	79,5	70	57	41		6"	116	1177	8"
SMC10 320/4G	60177514	110	150		150	134,5	130	126,5	123	119	113,5	106,5	96,5	84,5	71	56		6"	160	1372	8"
SMC10 320/4B	60177515	132	180		162	147	142,5	138,5	135	130,5	125,5	118,5	108,5	96,5	84,5	69,5		6"	160	1372	10"
SMC10 320/5L	60177516	132	180		181	162	157	152,5	148	142,5	136	127	114,5	99	81,5	63		6"	185,5	1568	10"
SMC10 320/5E	60177517	150	200		196	177,5	172	167	162,5	157	150,5	141,5	129	114,5	98	79,5		6"	185,5	1568	10"
SMC10 320/6G	60177518	170	230		225	201,5	195,5	190	184,5	178	170	160	145	127	106	83,5		6"	211	1763	10"
SMC10 320/7L	60177519	190	260		253,5	227	219,5	213,5	207	199,5	190	178	160	138,5	114,5	88,5		6"	236,5	1959	10"

# SMC12

## 12" ПОГРУЖНЫЕ СКВАЖИННЫЕ ЭЛЕКТРОНАСОСЫ



Многоступенчатые полусеверные погружные электронасосы предназначены для скважин диаметром 12 дюймов и более и отличаются широким диапазоном расходно-напорных характеристик.

Находят широкое применение в промышленных системах подъема воды, водоснабжения и повышения давления, используются для подачи воды в автоклавы и цистерны, для установки в противопожарных системах и в системах сельскохозяйственного полива.

Предназначены для перекачивания чистой воды без агрессивных примесей, без твердых включений и абразивных частиц.

### Конструктивные характеристики насоса

Корпус насоса из чугуна с катодозащитным покрытием, рабочие колеса из литой нержавеющей стали AISI 304 динамически сбалансированы и закреплены на валу с помощью шпонки. Вал на соосных подшипниках, защищен втулками по всей длине.

Насос оснащен обратным клапаном с низкой потерей давления. Напорный патрубок с внутренней резьбой, поставляется в комплекте с ответным фланцем, болтами и уплотнителями.

Технические характеристики подключаемых электродвигателей и требования для работы с преобразователем частоты вы найдете в техпаспорте конкретной модели.

По запросу доступна версия SMN, полностью выполненная из нержавеющей стали AISI 316

**Рабочий диапазон:** расход до 540 м<sup>3</sup>/ч, напор до 320 м.

**Перекачиваемая жидкость:** чистая, без твердых включений и абразивных частиц, химически нейтральная, по характеристикам аналогичная воде.

**Максимальное количество запусков:** см. технические характеристики электродвигателя.

**Скорость потока для охлаждения:** см. технические характеристики электродвигателя.

**Максимальная концентрация песка в жидкости:** 40 г/м<sup>3</sup>.

**Температура окружающей среды:** 30°C.

**Минимальный рекомендуемый уровень погружения:** 2,5 м.

**Монтаж:** в горизонтальном или вертикальном положении.

Насос может быть выполнен в стандартной версии или целиком из нержавеющей стали, и в зависимости от потребляемой мощности гидравлической части комплектоваться двигателем 4", 6" или 8":

4GG: погружной скважинный электродвигатель 4" с неразборным статором

4OL: погружной скважинный электродвигатель 4" с масляным охлаждением подшипников

6GF: погружной скважинный электродвигатель 6" с неразборным статором

TR6: погружной скважинный электродвигатель 6" с перематываемым статором

TR8: погружной скважинный электродвигатель 8" с перематываемым статором

ACCESSORIES  
СТР. 279

## SMC12 360 ГИДРАВЛИЧЕСКАЯ ЧАСТЬ

МОДЕЛЬ	КОД ГИДРАВЛИЧЕСКОЙ ЧАСТИ	ЭЛЕКТРИЧЕСКИЕ ХАРАКТЕРИСТИКИ		ГИДРАВЛИЧЕСКИЕ ХАРАКТЕРИСТИКИ													РЕЗЬБА	ВЕС, кг	Н, мм	ПОДКЛЮЧАЕМЫЙ ДВИГАТЕЛЬ		
		НОМИНАЛЬНАЯ МОЩНОСТЬ P2		Q=л/мин	Q=м <sup>3</sup> /час	0	180	210	240	270	285	300	315	330	360	390					420	450
		кВт	л.с.			0	3000	3500	4000	4500	4750	5000	5250	5500	6000	6500					7000	7500
SMC12 360/1A	60177520	45	60	H (m)	55,5	46	44,5	43	41,5	40,5	39,5	38	36,5	33,5	29,5	25	20	7"	136	899	8"	
SMC12 360/1B	60177521	55	75		63	51	49,5	48	46,5	46	45	44	42,5	39	35,5	31	26	7"	136	899	8"	
SMC12 360/1C	60177522	75	100		65,5	54,5	53,5	52	50,5	49,5	49	48	46,5	44	40,5	37	33	7"	136	899	8"	
SMC12 360/2A	60177523	75	100		100,5	85	82,5	79	75	72,5	69,5	66,5	62,5	53,5	43,5	33		7"	174	1099	8"	
SMC12 360/2B	60177524	92	125		117,5	97,5	95	92	88,5	86,5	84	81	77,5	68,5	58,5	47		7"	174	1099	8"	
SMC12 360/2C	60177525	110	150		130,5	107,5	105	102,5	99,5	98	96,5	94,5	91,5	85,5	77,5	68,5	57,5	7"	178	1124	8"	
SMC12 360/3A	60177526	132	180		168,5	139	134	129,5	125	122	119,5	116,5	112	101,5	86,5	65		7"	217	1324	10"	
SMC12 360/3B	60177527	150	200		185	153,5	149	144	139,5	137	134	131	127	117,5	104,5	87	61,5	7"	217	1324	10"	
SMC12 360/4A	60177528	190	260		224,5	193	188	182,5	176	171,5	167	162	155,5	140	122,5	102		7"	255	1524	10"	
SMC12 360/5A	60177529	220	300		295,5	237,5	230	221,5	213,5	207,5	201,5	193	183,5	163,5	138	105		7"	294	1724	12"	
SMC12 360/5B	60177530	250	340	319,5	259	252	244,5	236	231	224,5	217,5	208	187,5	166,5	137,5	100	7"	294	1724	12"		

## SMC12 420 ГИДРАВЛИЧЕСКАЯ ЧАСТЬ

МОДЕЛЬ	КОД ГИДРАВЛИЧЕСКОЙ ЧАСТИ	ЭЛЕКТРИЧЕСКИЕ ХАРАКТЕРИСТИКИ		ГИДРАВЛИЧЕСКИЕ ХАРАКТЕРИСТИКИ													РЕЗЬБА	ВЕС, кг	Н, мм	ПОДКЛЮЧАЕМЫЙ ДВИГАТЕЛЬ		
		НОМИНАЛЬНАЯ МОЩНОСТЬ P2		Q=л/мин	Q=м <sup>3</sup> /час	0	210	240	270	300	330	360	390	420	450	480					510	540
		кВт	л.с.			0	3500	4000	4500	5000	5500	6000	6500	7000	7500	8000					8500	9000
SMC12 420/1A	60177531	45	60	H (m)	52	39,5	38	36,5	35	34	32,5	30,5	28,5	26	22,5	19	14	7"	134	899	8"	
SMC12 420/1B	60177532	55	75		58,5	44,5	43	41,5	40	39	38	36,5	35	32,5	30	26,5	22	7"	134	899	8"	
SMC12 420/2A	60177533	92	125		101,5	80,5	78	75,5	73	70,5	67,5	64,5	60,5	56	51,5	46	40,5	7"	170	1099	8"	
SMC12 420/2B	60177534	110	150		114,5	90,5	88	85,5	83	80,5	77,5	74,5	71	66	61	54	46	7"	174	1124	8"	
SMC12 420/3A	60177535	132	180		134	111	107,5	104	100,5	96,5	92,5	88	82	75,5	68	59,5	50,5	7"	211	1324	10"	
SMC12 420/3B	60177536	150	200		156,5	124	120,5	117	114	110	106,5	102,5	97	90,5	83,5	75,5	66,5	7"	211	1324	10"	
SMC12 420/4A	60177537	190	260		196	154	149,5	145	140,5	135,5	130	124	116,5	107,5	97	85,5	72	7"	247	1524	10"	
SMC12 420/4B	60177538	220	300		221	173,5	169	165	161	156,5	152	147	139,5	131	121,5	110,5	96	7"	247	1524	12"	
SMC12 420/5A	60177539	250	340		260,5	204	198	192,5	187	182	176,5	170,5	162	152	139	121,5	100	7"	284	1724	12"	

# 6GF / 6GX

## 6" ПОГРУЖНЫЕ ЭЛЕКТРОДВИГАТЕЛИ ДЛЯ СКВАЖИННЫХ НАСОСОВ



Погружные электродвигатели диаметром 6 дюймов спроектированы для использования в системах повышения давления, озеленения и ирригации, для забора грунтовых вод в бытовой и промышленной сфере и в системах сельскохозяйственного полива.

### Модель 6GX:

- выполнена из нержавеющей стали AISI 316
- снабжена торцевым уплотнением SiC/SiC.

### Модель 6F:

- из нерж. стали AISI 304; детали, контактирующие с перекачиваемой жидкостью, выполнены из чугуна с катодозащитным покрытием.

Корпус статора закрытого типа заполнен смолой. Охлаждение и смазывание смесью воды с гликолем. Двигатели 6GF / 6GX в комплекте с гидравлической частью способны забирать воду из скважин диаметром 6 дюймов и более (или из емкостей и резервуаров). Однофазные модели комплектуются внешним распределительным шкафом, в который помещены конденсатор и защита от перегрузки с ручным перезапуском

По запросу поставляются различные версии, возможна установка датчика температуры PT100 или PTC; доступны также модели с запуском по схеме "звезда-треугольник".

Присоединение: NEMA, 6"

Класс изоляции: F

Степень защиты: IP 68

Минимальная скорость потока для охлаждения: 0,3 м/с при 35 °C.

Диапазон напряжения питания: + 6 % / -10 %

Макс. кол-во запусков: 25 в час.

Макс. глубина погружения: 300 м.

Горизонтальный монтаж: 5,5 - 50 л.с.

**Специальное исполнение по запросу:** кабель питания различной длины, возможность работы с различным напряжением или частотой, однофазная версия (до 15 л.с.)



## 6GF / 6GX ПРЯМОЙ ЗАПУСК

МОДЕЛЬ	STANDARD		МОДЕЛЬ	AISI 316	
	КОД	PRICE €		КОД	PRICE €
6GF - 4 КВТ	0605500	1.702	6GX - 4 КВТ	60141626	2.928
6GF - 5,5 КВТ	0607500	1.760	6GX - 5,5 КВТ	60141627	3.089
6GF - 7,5 КВТ	0610000	1.855	6GX - 7,5 КВТ	60121376	3.252
6GF - 9,2 КВТ	0612500	1.987	6GX - 9,2 КВТ	60141628	3.392
6GF - 11 КВТ	0615000	2.085	6GX - 11 КВТ	60131136	3.501
6GF - 13 КВТ	60179200	2.312	6GX - 13 КВТ	60180702	3.663
6GF - 15 КВТ	0620000	2.438	6GX - 15 КВТ	60141629	3.868
6GF - 18,5 КВТ	0625000	2.588	6GX - 18,5 КВТ	60141630	4.031
6GF - 22 КВТ	0630000	2.907	6GX - 22 КВТ	60141631	4.300
6GF - 30 КВТ	0640000	3.744	6GX - 30 КВТ	60141632	5.024
6GF - 37 КВТ	0650000	5.196	6GX - 37 КВТ	60141633	6.501
6GF - 45 КВТ	0660000	6.860	6GX - 45 КВТ	60174647	8.074

В поставку входит 1 кабель

P2 (л.с.)	P2 кВт	ИСТОЧНИК ПИТАНИЯ, 50 Гц	Ином., А	л/л/ном	МОЩН. P1 (Вт)	ОБ/мин <sup>1</sup>	Cos φ	КПД, %	CABLE	
									Ø мм <sup>2</sup>	Длина, м
5,5	4	3 x 400 V~	10,6	4,1	5290	2845	0,75	76	4x4	4
7,5	5,5	3 x 400 V~	14	4,6	7270	2845	0,75	76	4x4	4
10	7,5	3 x 400 V~	18	4,1	9550	2840	0,78	78	4x4	4
12,5	9,2	3 x 400 V~	22	3,9	11460	2840	0,8	80	4x4	4
15	11	3 x 400 V~	25,5	4,4	13860	2840	0,82	79	4x4	4
17,5	13	3 x 400 V~	29	4,6	16100	2840	0,8	81	4x4	4
20	15	3 x 400 V~	33,4	4,8	17960	2840	0,8	83	4x4	4
25	18,5	3 x 400 V~	41	5,2	22300	2845	0,8	83	4x4	4
30	22	3 x 400 V~	47	5,1	26500	2825	0,84	83	4x4	4
40	30	3 x 400 V~	61,5	4,6	35130	2830	0,85	85	4x8	4
50	37	3 x 400 V~	79,3	3,7	44200	2830	0,84	82	4x8	4
60	45	3 x 400 V~	95	5,5	55000	2840	0,83	82	4x8	4

По запросу возможны версии с напряжением 3 x 230 В и мощностью до 22 кВт

## 6GF / 6GX ЗАПУСК ПО СХЕМЕ "ЗВЕЗДА-ТРЕУГОЛЬНИК"

МОДЕЛЬ	STANDARD		МОДЕЛЬ	AISI 316	
	КОД	PRICE €		КОД	PRICE €
6GF - 4 КВТ	0605620	1.850	6GX - 4 КВТ	60141634	3.074
6GF - 5,5 КВТ	0607510	1.907	6GX - 5,5 КВТ	60141635	3.234
6GF - 7,5 КВТ	0611750	2.003	6GX - 7,5 КВТ	60141636	3.398
6GF - 9,2 КВТ	0614000	2.134	6GX - 9,2 КВТ	60141637	3.538
6GF - 11 КВТ	0617500	2.234	6GX - 11 КВТ	60141638	3.646
6GF - 13 КВТ	60180703	2.396	6GX - 13 КВТ	60180704	3.840
6GF - 15 КВТ	0622500	2.585	6GX - 15 КВТ	60141639	4.013
6GF - 18,5 КВТ	0627500	2.762	6GX - 18,5 КВТ	60141640	4.206
6GF - 22 КВТ	0632400	3.082	6GX - 22 КВТ	60133153	4.477
6GF - 30 КВТ	0642500	4.009	6GX - 30 КВТ	60141641	5.289
6GF - 37 КВТ	0650005	5.461	6GX - 37 КВТ	60141642	6.766
6GF - 45 КВТ	60174646	7.125	6GX - 45 КВТ	60174648	8.340

В поставку входят 2 кабеля

P2 (л.с.)	P2 кВт	ИСТОЧНИК ПИТАНИЯ, 50 Гц	Ином., А	л/л/ном	МОЩН. P1 (Вт)	ОБ/мин <sup>1</sup>	Cos φ	КПД, %	CABLE	
									Ø мм <sup>2</sup>	Длина, м
5,5	4	3 x 400 V~	10,6	4,1	5290	2845	0,75	76	4x4	4
7,5	5,5	3 x 400 V~	14	4,6	7270	2845	0,75	76	4x4	4
10	7,5	3 x 400 V~	18	4,1	9550	2840	0,78	78	4x4	4
12,5	9,2	3 x 400 V~	22	3,9	11460	2840	0,8	80	4x4	4
15	11	3 x 400 V~	25,5	4,4	13860	2840	0,82	79	4x4	4
17,5	13	3 x 400 V~	29	4,6	16100	2840	0,8	81	4x4	4
20	15	3 x 400 V~	33,4	4,8	17960	2840	0,8	83	4x4	4
25	18,5	3 x 400 V~	41	5,2	22300	2845	0,8	83	4x4	4
30	22	3 x 400 V~	47	5,1	26500	2825	0,84	83	4x4	4
40	30	3 x 400 V~	61,5	4,6	35130	2830	0,85	85	4x8	4
50	37	3 x 400 V~	79,3	3,7	44200	2830	0,84	82	4x8	4
60	45	3 x 400 V~	95	5,5	55000	2840	0,83	82	4x8	4

По запросу возможно изготовление двигателя для работы с напряжением 3 x 230В до 22 кВт включительно.

## TR6

## 6" ПОГРУЖНЫЕ ЭЛЕКТРОДВИГАТЕЛИ ДЛЯ СКВАЖИННЫХ НАСОСОВ



Двухполюсный асинхронный погружной скважинный электродвигатель диаметром 6" с **перематываемым статором**. Детали, контактирующие с перекачиваемой жидкостью, выполнены из нержавеющей стали AISI 304 и чугуна с катафорезным покрытием. Подшипниковый узел и графитовые втулки охлаждаются и смазываются смесью воды с гликолем.

Короткозамкнутый ротор вращается на самоцентрирующемся упорном подшипнике Митчелла. По запросу доступны модели двигателей полностью из нерж. стали AISI 316 или AISI 904. Торцевое уплотнение: керамика/графит в двигателях стандартного исполнения и карбид кремния/карбид кремния в двигателях из нерж. стали AISI 316.

По запросу доступны модели двигателей для использования с частотным преобразователем (30–60 Гц). Двигатель комплектуется трехжильным плоским кабелем длиной 5 м, подключенным к обмоткам статора и кабелю заземления. Поставляются модели с прямым запуском и запуском по схеме «звезда-треугольник».

Кабель сертифицирован по стандартам ACS и WRAS. Для защиты электродвигателя следует обеспечить защиту от перегрузки, соответствующую действующим нормам. По запросу в обмотки двигателя могут быть встроены датчики РТС или РТ100 для защиты от перегрузки.

В моделях стандартного исполнения изоляция обмоток статора из ПВХ.

**ДЛЯ ИСПОЛЬЗОВАНИЯ ЭЛЕКТРОДВИГАТЕЛЕЙ С ПРЕОБРАЗОВАТЕЛЕМ ЧАСТОТЫ ПО ЗАПРОСУ ДОСТУПНА ВЕРСИЯ С ИЗОЛЯЦИЕЙ ОБМОТОК СТАТОРА ИЗ СШИТОГО ПОЛИЭТИЛЕНА И ПОЛИАМИДА (PE2+PA).**

Присоединение: NEMA 6".

Степень защиты: IP68.

Минимальная скорость потока для охлаждения: 0,5 м/с.

Диапазон напряжения питания: + 6 % / -10 %.

Макс. кол-во запусков: 15 в час.

Макс. глубина погружения: 300 м.

Максимальное рабочее давление: 60 Бар.

Горизонтальный монтаж: 7,5 - 50 л.с.



## ПРЯМОЙ ЗАПУСК

МОДЕЛЬ	СТАНД. ИСПОЛНЕНИЕ				AISI 316			
	PVC		PE2 + PA		PVC		PE2 + PA	
	КОД	PRICE €	КОД	PRICE €	КОД	PRICE €	КОД	PRICE €
TR607 - 5,5 КВТ	60144263	2.183	60146662	2.801	60146624	3.012	60146684	3.631
TR610 - 7,5 КВТ	60144264	2.254	60146663	2.893	60146625	3.111	60146685	3.747
TR612 - 9,2 КВТ	60144265	2.329	60146664	2.987	60146626	3.215	60146686	3.875
TR615 - 11 КВТ	60144266	2.368	60146665	3.038	60146627	3.267	60146687	3.937
TR617 - 13КВТ	60144267	2.491	60146667	3.196	60146628	3.437	60146688	4.142
TR620 - 15 КВТ	60144268	2.645	60146668	3.392	60146629	3.647	60146689	4.397
TR625 - 18,5 КВТ	60144269	2.975	60146669	3.816	60146630	4.108	60146690	4.950
TR630 - 22 КВТ	60144270	3.313	60146670	4.253	60146631	4.573	60146691	5.511
TR635 - 26 КВТ	60144271	3.583	60146671	4.596	60146632	4.944	60146692	5.958
TR640 - 30 КВТ	60144272	3.782	60146672	4.930	60146633	5.220	60146693	6.366
TR650 - 37 КВТ	60144273	4.141	60146673	5.342	60146634	5.714	60146694	6.916
TR660 - 45 КВТ	-	-	60161601	6.142	-	-	60164305	8.511

P2 (л.с.)	P2 кВт	ИСТОЧНИК ПИТАНИЯ, 50 Гц	Iном., А	Iп/Iном	ОБ/мин <sup>1</sup>	CABLE	
						Ø мм <sup>2</sup>	Длина, м
7,5	5,5	3x400 V~	13,7	3,5	2870	4x6	5
10	7,5	3x400 V~	18,2	3,6	2860	4x6	5
12,5	9,2	3x400 V~	21,7	3,5	2850	4x6	5
15	11	3x400 V~	26,2	3,7	2860	4x6	5
17,5	13	3x400 V~	30,5	3,8	2850	4x6	5
20	15	3x400 V~	34,8	4,2	2860	4x6	5
25	18,5	3x400 V~	41,4	4,5	2860	4x6	5
30	22	3x400 V~	49,0	5,5	2880	4x6	5
35	26	3x400 V~	58,1	5,7	2880	4x6	5
40	30	3x400 V~	64,9	5,0	2870	4x10	5
50	37	3x400 V~	80,5	5,1	2860	4x10	5
60	45	3x400 V~	93,1	5,1	2825	4x10	5

В поставку входит 1 кабель

## ЗАПУСК ПО СХЕМЕ "ЗВЕЗДА-ТРЕУГОЛЬНИК"

МОДЕЛЬ	СТАНД. ИСПОЛНЕНИЕ				AISI 316			
	PVC		PE2 + PA		PVC		PE2 + PA	
	КОД	PRICE €	КОД	PRICE €	КОД	PRICE €	КОД	PRICE €
TR615 - 11 КВТ	60144277	2.491	-	-	60146635	3.389	-	-
TR617 - 13 КВТ	60144278	2.614	60146676	3.318	60146636	3.561	60146696	4.267
TR620 - 15 КВТ	60144279	2.767	60146677	3.514	60146637	3.771	60146697	4.520
TR625 - 18,5 КВТ	60144280	3.099	60146678	3.942	60146638	4.231	60146698	5.072
TR630 - 22 КВТ	60144281	3.435	60146679	4.373	60146639	4.696	60146699	5.633
TR635 - 26 КВТ	60144282	3.779	60146681	4.792	60146640	5.141	60146700	6.153
TR640 - 30 КВТ	60144283	3.977	60146682	5.126	60146641	5.416	60146701	6.562
TR650 - 37 КВТ	60144284	4.335	60146683	5.536	60146642	5.909	60146702	7.109
TR660 - 45 КВТ	-	-	60164307	6.338	-	-	60164306	8.111

P2 (л.с.)	P2 кВт	ИСТОЧНИК ПИТАНИЯ, 50 Гц	Iном., А	Iп/Iном	ОБ/мин <sup>1</sup>	CABLE	
						Ø мм <sup>2</sup>	Длина, м
15	11	3x400 V~	26,2	3,7	2860	4x6	5
17,5	13	3x400 V~	30,5	3,8	2850	4x6	5
20	15	3x400 V~	34,8	4,2	2860	4x6	5
25	18,5	3x400 V~	41,4	4,5	2860	4x6	5
30	22	3x400 V~	49,0	5,5	2880	4x6	5
35	26	3x400 V~	58,1	5,7	2880	4x6	5
40	30	3x400 V~	64,9	5,0	2870	4x6	5
50	37	3x400 V~	80,5	5,1	2860	4x6	5
60	45	3x400 V~	93,1	5,1	2825	4x6	5

В поставку входят 2 кабеля



## TR8

## 8" ПОГРУЖНЫЕ ЭЛЕКТРОДВИГАТЕЛИ ДЛЯ СКВАЖИННЫХ НАСОСОВ



Двухполюсный асинхронный погружной скважинный электродвигатель диаметром 8" с **перемотываемым статором**. Детали, контактирующие с перекачиваемой жидкостью, выполнены из нержавеющей стали AISI 304 и чугуна с катафорезным покрытием. Подшипниковый узел и графитовые втулки охлаждаются и смазываются смесью воды с гликолем. Короткозамкнутый ротор вращается на самоцентрирующемся упорном подшипнике Митчелла. По запросу доступны модели двигателей полностью из нерж. стали AISI 316 или AISI 904. Торцевое уплотнение: керамика/графит в двигателях стандартного исполнения и карбид кремния/карбид кремния в двигателях из нерж. стали AISI 316. По запросу доступны модели двигателей для использования с частотным преобразователем (30–60 Гц).

Двигатель комплектуется трехжильным плоским кабелем длиной 5 м, подключенным к обмоткам статора и кабелю заземления. Поставляются модели с прямым запуском и запуском по схеме «звезда-треугольник».

Кабель сертифицирован по стандартам ACS и WRAS. Для защиты электродвигателя следует обеспечить защиту от перегрузки, соответствующую действующим нормам. По запросу обмотки двигателя могут быть встроены датчики РТС или РТ100 для защиты от перегрузки. В моделях стандартного исполнения изоляция обмоток статора из ПВХ.

**ДЛЯ ИСПОЛЬЗОВАНИЯ ЭЛЕКТРОДВИГАТЕЛЕЙ С ПРЕОБРАЗОВАТЕЛЕМ ЧАСТОТЫ ПО ЗАПРОСУ ДОСТУПНА ВЕРСИЯ С ИЗОЛЯЦИЕЙ ОБМОТОК СТАТОРА ИЗ СШИТОГО ПОЛИЭТИЛЕНА И ПОЛИАМИДА (PE2+PA).**

**Присоединение:** NEMA 8".

**Степень защиты:** IP 58 (IP 68 по запросу).

**Минимальная скорость потока для охлаждения:** 0,5 м/с.

**Диапазон напряжения питания:** + 6 % / -10 %.

**Макс. кол-во запусков:** 10 в час.

**Макс. глубина погружения:** 300 м.

**Максимальное рабочее давление:** 60 Бар.

**Горизонтальный монтаж:** 30 - 125 л.с.



## ПРЯМОЙ ЗАПУСК

МОДЕЛЬ	СТАНД. ИСПОЛНЕНИЕ				AISI 316				P2 (л.с.)	P2 кВт	ИСТОЧНИК ПИТАНИЯ, 50 Гц	Ином., А	лп/Ином	ОБ/мин <sup>1</sup>	CABLE	
	PVC		PE2 + PA		PVC		PE2 + PA								Ø мм <sup>2</sup>	Длина, м
	КОД	PRICE €	КОД	PRICE €	КОД	PRICE €	КОД	PRICE €								
TR840 - 30KW	60144580	5.710	60144600	6.534	60146726	7.883	60146759	8.707	40	30	3 x 400 V ~	61	5,7	2890	4x16	5
TR850 - 37KW	60144581	6.299	60144601	7.209	60146727	8.632	60146760	9.539	50	37	3 x 400 V ~	75	5,7	2890	4x16	5
TR860 - 45KBT	60144582	6.668	60144602	7.630	60146728	9.072	60146761	10.034	60	45	3 x 400 V ~	92	6,0	2910	4x16	5
TR875 - 55KW	60144583	7.392	60144603	8.459	60146729	9.979	60146762	11.043	75	55	3 x 400 V ~	109	5,9	2900	4x16	5
TR885 - 63KW	60144584	8.742	60144604	10.002	60146730	11.712	60146763	12.972	85	63	3 x 400 V ~	126	5,7	2910	4x16	5
TR8100 - 75KW	60144585	8.920	60144605	10.207	60146731	11.863	60146764	13.151	100	75	3 x 400 V ~	145	5,8	2910	4x16	5
TR8125 - 92KW	60144586	10.592	60144606	12.118	60146732	13.982	60146765	15.510	125	92	3 x 400 V ~	177	5,9	2890	4x25	5
TR8150 - 110KW	60144587	11.584	60144607	13.254	60146733	15.174	60146767	16.845	150	110	3 x 400 V ~	213	5,8	2890	4x25	5

В поставку входит 1 кабель

## ЗАПУСК ПО СХЕМЕ "ЗВЕЗДА-ТРЕУГОЛЬНИК"

МОДЕЛЬ	СТАНД. ИСПОЛНЕНИЕ				AISI 316				P2 (л.с.)	P2 кВт	ИСТОЧНИК ПИТАНИЯ, 50 Гц	Ином., А	лп/Ином	ОБ/мин <sup>1</sup>	CABLE	
	PVC		PE2 + PA		PVC		PE2 + PA								Ø мм <sup>2</sup>	Длина, м
	КОД	PRICE €	КОД	PRICE €	КОД	PRICE €	КОД	PRICE €								
TR840 - 30KW	60144590	6.184	60144610	7.006	60146734	8.356	60146768	9.180	40	30	3 x 400 V ~	61	5,7	2890	4x10	5
TR850 - 37KW	60144591	6.772	60144611	7.682	60146735	9.104	60146769	10.013	50	37	3 x 400 V ~	75	5,7	2890	4x10	5
TR860 - 45KBT	60144592	7.143	60144612	8.106	60146736	9.546	60146770	10.508	60	45	3 x 400 V ~	92	6,0	2910	4x10	5
TR875 - 55KW	60144593	7.864	60144613	8.933	60146737	10.453	60146771	11.516	75	55	3 x 400 V ~	109	5,9	2900	4x16	5
TR885 - 63KW	60144594	9.213	60144614	10.475	60146738	12.187	60146772	13.447	85	63	3 x 400 V ~	126	5,7	2910	4x16	5
TR8100 - 75KW	60144595	9.395	60144615	10.681	60146739	12.336	60146773	13.623	100	75	3 x 400 V ~	145	5,8	2910	4x16	5
TR8125 - 92KW	60144596	11.210	60144616	12.737	60146740	14.598	60146774	16.125	125	92	3 x 400 V ~	177	5,9	2890	4x16	5
TR8150 - 110KW	60144597	12.200	60144617	13.868	60146741	15.790	60146775	17.463	150	110	3 x 400 V ~	213	5,8	2890	4x16	5

В поставку входит 2 кабеля

# TR10

## 10" ПОГРУЖНЫЕ ЭЛЕКТРОДВИГАТЕЛИ ДЛЯ СКВАЖИННЫХ НАСОСОВ



Двухполюсный асинхронный погружной скважинный электродвигатель диаметром 10" с **перемазываемым статором**. Детали, контактирующие с перекачиваемой жидкостью, выполнены из нержавеющей стали AISI 304 и чугуна с катафорезным покрытием. Подшипниковый узел и графитовые втулки охлаждаются и смазываются смесью воды с гликолем.

Короткозамкнутый ротор вращается на самоцентрирующемся упорном подшипнике Митчелла. По запросу доступны модели двигателей полностью из нерж. стали AISI 316 или AISI 904. Торцевое уплотнение: керамика/графит в двигателях стандартного исполнения и карбид кремния/карбид кремния в двигателях из нерж. стали AISI 316.

По запросу доступны модели двигателей для использования с частотным преобразователем (30–60 Гц).

Двигатель комплектуется трехжильным плоским кабелем длиной 5 м, подключенным к обмоткам статора и кабелю заземления. Поставляются модели с прямым запуском и запуском по схеме «звезда-треугольник».

Кабель сертифицирован по стандартам ACS и WRAS. Для защиты электродвигателя следует обеспечить защиту от перегрузки, соответствующую действующим нормам. По запросу в обмотки двигателя могут быть встроены датчики РТС или РТ100 для защиты от перегрузки.

В моделях стандартного исполнения изоляция обмоток статора из ПВХ.

**ДЛЯ ИСПОЛЬЗОВАНИЯ ЭЛЕКТРОДВИГАТЕЛЕЙ С ПРЕОБРАЗОВАТЕЛЕМ ЧАСТОТЫ ПО ЗАПРОСУ ДОСТУПНА ВЕРСИЯ С ИЗОЛЯЦИЕЙ ОБМОТОК СТАТОРА ИЗ СШИТОГО ПОЛИЭТИЛЕНА И ПОЛИАМИДА (PE2+PA).**

Присоединение: 10".

Степень защиты: IP 58 (IP 68 по запросу).

Минимальная скорость потока для охлаждения: 0,5 м/с.

Диапазон напряжения питания: + 6 % / -10 %.

Макс. кол-во запусков: 8 в час.

Макс. глубина погружения: 300 м.

Максимальное рабочее давление: 60 Бар.

Горизонтальный монтаж: 100 - 230 л.с.



## ПРЯМОЙ ЗАПУСК

МОДЕЛЬ	СТАНД. ИСПОЛНЕНИЕ				AISI 316			
	PVC		PE2 + PA		PVC		PE2 + PA	
	КОД	PRICE €	КОД	PRICE €	КОД	PRICE €	КОД	PRICE €
TR10100 - 75KW	60146792	10.737	60146838	12.374	60146818	14.818	60146852	16.455
TR10125 - 92KW	60146793	12.310	60146839	14.019	60146819	16.862	60146853	18.572
TR10150 - 110KW	60146794	12.756	60146840	14.538	60146820	17.348	60146854	19.131
TR10180 - 132KW	60146795	13.584	60146841	15.513	60146821	18.340	60146855	20.268
TR10200 - 147KW	60146796	14.608	60146842	16.644	60146822	19.574	60146856	21.610
TR10230 - 170KW	-	-	60146843	20.244	-	-	60146857	26.214
TR10260 - 190KW	-	-	60146844	21.594	-	-	60146858	27.783

В поставку входит 1 кабель

P2 (л.с.)	P2 кВт	ИСТОЧНИК ПИТАНИЯ, 50 Гц	Iном., А	Iп/Iном	ОБ/мин <sup>1</sup>	CABLE	
						Ø мм <sup>2</sup>	Длина, м
100	75	3 x 400 V ~	148	5,4	2910	4x50	8
125	92	3 x 400 V ~	185	5,6	2910	4x50	8
150	110	3 x 400 V ~	217	5,7	2910	4x50	8
180	132	3 x 400 V ~	257	5,7	2910	4x50	8
200	147	3 x 400 V ~	300	6,2	2920	4x50	8
230	170	3 x 400 V ~	348	6,0	2920	4x50	8
260	190	3 x 400 V ~	405	5,9	2930	4x50	8

## ЗАПУСК ПО СХЕМЕ "ЗВЕЗДА-ТРЕУГОЛЬНИК"

МОДЕЛЬ	СТАНД. ИСПОЛНЕНИЕ				AISI 316			
	PVC		PE2 + PA		PVC		PE2 + PA	
	КОД	PRICE €	КОД	PRICE €	КОД	PRICE €	КОД	PRICE €
TR10100 - 75KW	60146797	11.403	60146845	13.041	60146823	15.484	60146859	17.120
TR10125 - 92KW	60146798	12.976	60146846	14.683	60146824	17.528	60146860	19.240
TR10150 - 110KW	60146815	13.422	60146847	15.205	60146825	18.014	60146861	19.796
TR10180 - 132KW	60146816	14.251	60146848	16.179	60146826	19.004	60146862	20.933
TR10200 - 147KW	60146817	15.274	60146849	17.311	60146827	20.240	60146863	22.277
TR10230 - 170KW	-	-	60146850	20.909	-	-	60146864	26.880
TR10260 - 190KW	-	-	60146851	22.260	-	-	60146865	28.449

В поставку входят 2 кабеля

P2 (л.с.)	P2 кВт	ИСТОЧНИК ПИТАНИЯ, 50 Гц	Iном., А	Iп/Iном	ОБ/мин <sup>1</sup>	CABLE	
						Ø мм <sup>2</sup>	Длина, м
100	75	3 x 400 V ~	148	5,4	2910	4x35	8
125	92	3 x 400 V ~	185	5,6	2910	4x35	8
150	110	3 x 400 V ~	217	5,7	2910	4x35	8
180	132	3 x 400 V ~	257	5,7	2910	4x35	8
200	147	3 x 400 V ~	300	6,2	2920	4x35	8
230	170	3 x 400 V ~	348	6,0	2920	4x35	8
260	190	3 x 400 V ~	405	5,9	2930	4x35	8

## TR12

## 12" ПОГРУЖНЫЕ ЭЛЕКТРОДВИГАТЕЛИ ДЛЯ СКВАЖИННЫХ НАСОСОВ



Двухполюсный асинхронный погружной скважинный электродвигатель диаметром 12" с **перематываемым статором**. Детали, контактирующие с перекачиваемой жидкостью, выполнены из нержавеющей стали AISI 304 и чугуна с катафорезным покрытием. Подшипниковый узел и графитовые втулки охлаждаются и смазываются смесью воды с гликолем.

Короткозамкнутый ротор вращается на самоцентрирующемся упорном подшипнике Митчелла. По запросу доступны модели двигателей полностью из нерж. стали AISI 316 или AISI 904. Торцевое уплотнение: керамика/графит в двигателях стандартного исполнения и карбид кремния/карбид кремния в двигателях из нерж. стали AISI 316.

По запросу доступны модели двигателей для использования с частотным преобразователем (30–60 Гц). Двигатель комплектуется трехжильным плоским кабелем длиной 5 м, подключенным к обмоткам статора и кабелю заземления. Поставляются модели с прямым запуском и запуском по схеме «звезда-треугольник».

Кабель сертифицирован по стандартам ACS и WRAS. Для защиты электродвигателя следует обеспечить защиту от перегрузки, соответствующую действующим нормам. По запросу в обмотки двигателя могут быть встроены датчики РТС или РТ100 для защиты от перегрузки.

В моделях стандартного исполнения изоляция обмоток статора из ПВХ.

**ДЛЯ ИСПОЛЬЗОВАНИЯ ЭЛЕКТРОДВИГАТЕЛЕЙ С ПРЕОБРАЗОВАТЕЛЕМ ЧАСТОТЫ ПО ЗАПРОСУ ДОСТУПНА ВЕРСИЯ С ИЗОЛЯЦИЕЙ ОБМОТОК СТАТОРА ИЗ СШИТОГО ПОЛИЭТИЛЕНА И ПОЛИАМИДА (PE2+PA).**

**Присоединение:** 12".

**Степень защиты:** IP 58 (IP 68 по запросу).

**Минимальная скорость потока для охлаждения:** 0,5 м/с.

**Диапазон напряжения питания:** + 6 % / -10 %.

**Макс. кол-во запусков:** 5 в час.

**Макс. глубина погружения:** 300 м.

**Максимальное рабочее давление:** 60 Бар.

**Горизонтальный монтаж:** 180 - 260 л.с.

**Направление вращения:** по запросу;

в стандартном исполнении против часовой стрелки.



## ПРЯМОЙ ЗАПУСК

МОДЕЛЬ	СТАНД. ИСПОЛНЕНИЕ				AISI 316				P2 (л.с.)	P2 кВт	ИСТОЧНИК ПИТАНИЯ, 50 Гц	Ином., А	In/Ином	ОБ/мин <sup>1</sup>	CABLE	
	PVC		PE2 + PA		PVC		PE2 + PA								Ø мм <sup>2</sup>	Длина, м
	КОД	PRICE €	КОД	PRICE €	КОД	PRICE €	КОД	PRICE €								
TR12180 - 132KW	60146880	23.494	60146896	25.634	60146888	32.420	60146910	34.301	180	132	3x400 V~	266	5,0	2930	4x70	8
TR12200 - 147KW	60146881	28.198	60146897	30.271	60146889	38.631	60146911	40.402	200	147	3x400 V~	290	6,2	2930	4x70	8
TR12230 - 170KW	60146882	28.913	60146898	31.038	60146890	39.323	60146912	41.143	230	170	3x400 V~	329	6,1	2920	4x70	8
TR12260 - 190KW	60146883	31.281	60146899	33.442	60146891	42.231	60146913	44.074	260	190	3x400 V~	371	6,2	2930	4x70	8
TR12300 - 220KW	-	-	60146900	36.606	-	-	60146914	47.928	300	220	3x400 V~	424	6,1	2920	4x70	8
TR12340 - 250KW	-	-	60146901	38.981	-	-	60146915	50.729	340	250	3x400 V~	481	5,9	2920	4x70	8

В поставку входит 1 кабель

## ЗАПУСК ПО СХЕМЕ "ЗВЕЗДА-ТРЕУГОЛЬНИК"

МОДЕЛЬ	СТАНД. ИСПОЛНЕНИЕ				AISI 316				P2 (л.с.)	P2 кВт	ИСТОЧНИК ПИТАНИЯ, 50 Гц	Ином., А	In/Ином	ОБ/мин <sup>1</sup>	CABLE	
	PVC		PE2 + PA		PVC		PE2 + PA								Ø мм <sup>2</sup>	Длина, м
	КОД	PRICE €	КОД	PRICE €	КОД	PRICE €	КОД	PRICE €								
TR12180 - 132KW	60146884	24.229	60146903	26.350	60146892	33.158	60146917	35.017	180	132	3x400 V~	266	5,0	2930	4x70	8
TR12200 - 147KW	60146885	28.934	60146904	30.988	60146893	39.367	60146918	41.115	200	147	3x400 V~	290	6,2	2930	4x70	8
TR12230 - 170KW	60146886	29.649	60146905	31.753	60146894	40.060	60146919	41.858	230	170	3x400 V~	329	6,1	2920	4x70	8
TR12260 - 190KW	60146887	32.018	60146906	34.157	60146895	42.968	60146920	44.788	260	190	3x400 V~	371	6,2	2930	4x70	8
TR12300 - 220KW	-	-	60146907	37.342	-	-	60146921	48.666	300	220	3x400 V~	424	6,1	2920	4x70	8
TR12340 - 250KW	-	-	60146908	39.718	-	-	60146922	51.465	340	250	3x400 V~	481	5,9	2920	4x70	8

В поставку входят 2 кабеля



# АКСЕССУАРЫ ДЛЯ СКВАЖИННЫХ НАСОСОВ И ПОГРУЖНЫХ СКВАЖЕННЫХ ЭЛЕКТРОДВИГАТЕЛЕЙ

---



# АКСЕССУАРЫ

## СКВАЖИННЫЕ НАСОСЫ И ПОГРУЖНЫЕ СКВАЖИННЫЕ ЭЛЕКТРОДВИГАТЕЛИ

Для правильного электрического подключения следует использовать кабель сечением, большим или равным сечению кабеля двигателя. Сечение прокладываемого электрического кабеля следует подбирать в зависимости от длины кабельной линии.

КАБЕЛЬ ЭКРАНИРОВАННЫЙ	НАИМЕНОВАНИЕ	КОД	MICRA	MICRA HS	S4	SS + 6GF	SMC + 6GF
	КАБЕЛЬ ЧЕТЫРЕХЖИЛЬНЫЙ ЭКРАНИРОВАННЫЙ 1 пог. м, 4 X 1,5 мм <sup>2</sup>	60149594	•	•	•		
	КАБЕЛЬ ЧЕТЫРЕХЖИЛЬНЫЙ ЭКРАНИРОВАННЫЙ 1 пог. м, 4 X 2,5 мм <sup>2</sup>	60149595	•	•	•		
	КАБЕЛЬ ЧЕТЫРЕХЖИЛЬНЫЙ ЭКРАНИРОВАННЫЙ 1 пог. м, 4 X 4 мм <sup>2</sup>	60149596	•	•	•	•	•
Для применения с преобразователем частоты рекомендуем использовать экранированные кабели.							

КАБЕЛЬ ЧЕТЫРЕХЖИЛЬНЫЙ	НАИМЕНОВАНИЕ	КОД	MICRA	MICRA HS	S4	SS + 6GF	SMC + 6GF
	КАБЕЛЬ ЧЕТЫРЕХЖИЛЬНЫЙ Н07 RN-F, 1 пог. м, 4 x 1,5 мм <sup>2</sup>	002730041	•	•	•	•	
	КАБЕЛЬ ЧЕТЫРЕХЖИЛЬНЫЙ Н07 RN-F, 1 пог. м, 4 x 2,5 мм <sup>2</sup>	002730051	•	•	•	•	
	КАБЕЛЬ ЧЕТЫРЕХЖИЛЬНЫЙ Н07 RN-F, 1 пог. м, 4 x 4 мм <sup>2</sup>	002730061	•	•	•	•	•
	КАБЕЛЬ ЧЕТЫРЕХЖИЛЬНЫЙ Н07 RN-F, 1 пог. м, 4 x 6 мм <sup>2</sup>	002730080	•	•	•	•	•
	КАБЕЛЬ ЧЕТЫРЕХЖИЛЬНЫЙ Н07 RN-F, 1 пог. м, 4 x 10 мм <sup>2</sup>	002730085	•	•	•	•	•
	КАБЕЛЬ ЧЕТЫРЕХЖИЛЬНЫЙ Н07 RN-F, 1 пог. м, 4 x 16 мм <sup>2</sup>	002730090	•	•	•	•	•
	КАБЕЛЬ ЧЕТЫРЕХЖИЛЬНЫЙ Н07 RN-F, 1 пог. м, 4 x 25 мм <sup>2</sup>	002730096	•	•	•	•	•

ЭЛЕКТРОДУРВНЯ ЖИДКОСТИ	НАИМЕНОВАНИЕ	КОД	MICRA	MICRA HS	S4	SS + 6GF	SMC + 6GF
	<b>ЭЛЕКТРОДУРВНЯ ЖИДКОСТИ</b> Предназначен для шкафа управления и защиты типа ES. Идеально подходит для токопроводящих жидкостей с максимальной температурой +40 °С. Подключается кабелем сечением 1,5 мм <sup>2</sup> с электрической прочностью изоляции на пробой 550 В и чувствительностью к сопротивлению изоляции ≤ 53 кОм.	002775000			•	•	•
	КАБЕЛЬ ДЛЯ ЭЛЕКТРОДА УРОВНЯ ЖИДКОСТИ, 1 пог. м, 1 x 1,5 мм <sup>2</sup>	002730038			•	•	•
<b>АКСЕССУАРЫ, ПОДКЛЮЧАЕМЫЕ ТОЛЬКО К ШКАФАМ ES</b>							

КОМПЛЕКТ СОЕДИНИТЕЛЬНЫХ МУФТ	НАИМЕНОВАНИЕ	КОД	MICRA	MICRA HS	S4	SS + 6GF	SMC + 6GF
	КОМПЛЕКТ КАБЕЛЬНЫХ СОЕДИНИТЕЛЬНЫХ МУФТ (для кабеля сечением 1 мм <sup>2</sup> )	60141658	•	•			
	КОМПЛЕКТ КАБЕЛЬНЫХ СОЕДИНИТЕЛЬНЫХ МУФТ (для кабелей сечением 1,5; 2,5; 4; 6 мм <sup>2</sup> )	547120020			•	•	•
	КОМПЛЕКТ КАБЕЛЬНЫХ СОЕДИНИТЕЛЬНЫХ МУФТ (для кабелей сечением 10; 16; 25 мм <sup>2</sup> )	547120030			•	•	•
	КАБЕЛЬНЫЙ ВВОД ЭЛЕКТРОДВИГАТЕЛЯ	AAGCA		•	•	•	•

# АКСЕССУАРЫ

СКВАЖИННЫЕ НАСОСЫ И ПОГРУЖНЫЕ СКВАЖИННЫЕ ЭЛЕКТРОДВИГАТЕЛИ

## ТАБЛИЦЫ РАСЧЕТА СЕЧЕНИЯ КАБЕЛЯ ПО ДЛИНЕ

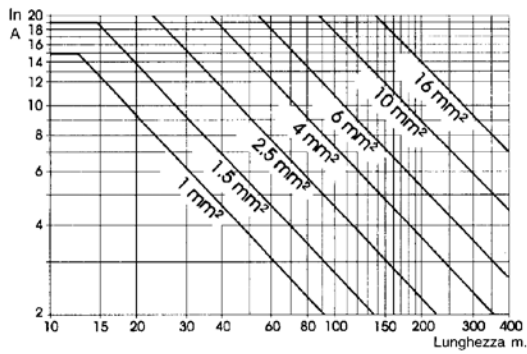

ОДНОФАЗНЫЙ

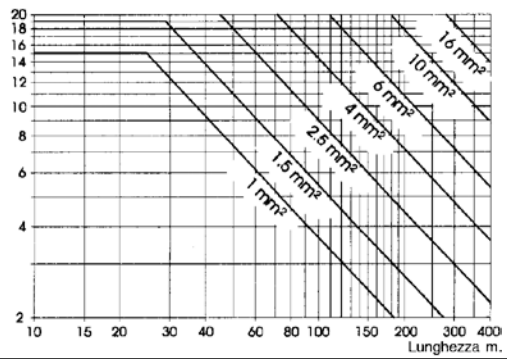

ТРЕХФАЗНЫЙ

КОМПЛЕКТ ДЛЯ УДЛИНЕНИЯ КАБЕЛЯ ЭЛЕКТРОДВИГАТЕЛЕЙ MICRA HS	НАИМЕНОВАНИЕ	КОД
	КОМПЛЕКТ ДЛЯ УДЛИНЕНИЯ КАБЕЛЯ MICRA HS 4*1,5 ДЛИНОЙ 30М	60180969
	КОМПЛЕКТ ДЛЯ УДЛИНЕНИЯ КАБЕЛЯ MICRA HS 4*1,5 ДЛИНОЙ 60М	60180970
	КОМПЛЕКТ ДЛЯ УДЛИНЕНИЯ КАБЕЛЯ MICRA HS 4*1,5 ДЛИНОЙ 90М	60180971

КОМПЛЕКТ ДЛЯ УДЛИНЕНИЯ КАБЕЛЯ ЭЛЕКТРОДВИГАТЕЛЕЙ 4" И 6"	НАИМЕНОВАНИЕ	КОД				
			4GG	4TW	40L	6GF
	КОМПЛЕКТ КАБЕЛЯ 4GX1,5 мм², 20 м, С КОННЕКТОРОМ ДЛЯ ЭЛ. ДВИГАТЕЛЕЙ 4"GG/4"OL	60153539	•		•	
	КОМПЛЕКТ КАБЕЛЯ 4GX1,5 мм², 40 м, С КОННЕКТОРОМ ДЛЯ ЭЛ. ДВИГАТЕЛЕЙ 4"GG/4"OL	60153541	•		•	
	КОМПЛЕКТ КАБЕЛЯ 4GX1,5 мм², 60 м, С КОННЕКТОРОМ ДЛЯ ЭЛ. ДВИГАТЕЛЕЙ 4"GG/4"OL	60153543	•		•	
	КОМПЛЕКТ КАБЕЛЯ 4GX1,5 мм², 80 м, С КОННЕКТОРОМ ДЛЯ ЭЛ. ДВИГАТЕЛЕЙ 4"GG/4"OL	60153544	•		•	
	КОМПЛЕКТ КАБЕЛЯ 4GX1,5 мм², 100 м, С КОННЕКТОРОМ ДЛЯ ЭЛ. ДВИГАТЕЛЕЙ 4"GG/4"OL	60185874	•		•	
	КОМПЛЕКТ КАБЕЛЯ 4GX2,5 мм², 20 м, С КОННЕКТОРОМ ДЛЯ ЭЛ. ДВИГАТЕЛЕЙ 4"GG/4"OL	60153547	•		•	
	КОМПЛЕКТ КАБЕЛЯ 4GX2,5 мм², 40 м, С КОННЕКТОРОМ ДЛЯ ЭЛ. ДВИГАТЕЛЕЙ 4"GG/4"OL	60153614	•		•	
	КОМПЛЕКТ КАБЕЛЯ 4GX2,5 мм², 60 м, С КОННЕКТОРОМ ДЛЯ ЭЛ. ДВИГАТЕЛЕЙ 4"GG/4"OL	60185875	•		•	
	КОМПЛЕКТ КАБЕЛЯ 4GX2,5 мм², 80 м, С КОННЕКТОРОМ ДЛЯ ЭЛ. ДВИГАТЕЛЕЙ 4"GG/4"OL	60185876	•		•	
	КОМПЛЕКТ КАБЕЛЯ 4GX2,5 мм², 100 м, С КОННЕКТОРОМ ДЛЯ ЭЛ. ДВИГАТЕЛЕЙ 4"GG/4"OL	60153550	•		•	
	КОМПЛЕКТ КАБЕЛЯ 3GX1,5 мм², 30 м, С КОННЕКТОРОМ ДЛЯ ЭЛ. ДВИГАТЕЛЕЙ 4"TW	60153537		•		
	КОМПЛЕКТ КАБЕЛЯ 4GX4 мм², 20 м, С КОННЕКТОРОМ ДЛЯ ЭЛ. ДВИГАТЕЛЕЙ 6"GF	60172853				•
	КОМПЛЕКТ КАБЕЛЯ 4GX4 мм², 40 м, С КОННЕКТОРОМ ДЛЯ ЭЛ. ДВИГАТЕЛЕЙ 6"GF	60185877				•
	КОМПЛЕКТ КАБЕЛЯ 4GX4 мм², 60 м, С КОННЕКТОРОМ ДЛЯ ЭЛ. ДВИГАТЕЛЕЙ 6"GF	60185878				•
	КОМПЛЕКТ КАБЕЛЯ 4GX4 мм², 80 м, С КОННЕКТОРОМ ДЛЯ ЭЛ. ДВИГАТЕЛЕЙ 6"GF	60185879				•
	КОМПЛЕКТ КАБЕЛЯ 4GX4 мм², 100 м, С КОННЕКТОРОМ ДЛЯ ЭЛ. ДВИГАТЕЛЕЙ 6"GF	60185880				•
	КОМПЛЕКТ КАБЕЛЯ 4GX6 мм², 20 м, С КОННЕКТОРОМ ДЛЯ ЭЛ. ДВИГАТЕЛЕЙ 6"GF	60185881				•
	КОМПЛЕКТ КАБЕЛЯ 4GX6 мм², 40 м, С КОННЕКТОРОМ ДЛЯ ЭЛ. ДВИГАТЕЛЕЙ 6"GF	60178067				•
	КОМПЛЕКТ КАБЕЛЯ 4GX6 мм², 60 м, С КОННЕКТОРОМ ДЛЯ ЭЛ. ДВИГАТЕЛЕЙ 6"GF	60185882				•
	КОМПЛЕКТ КАБЕЛЯ 4GX6 мм², 80 м, С КОННЕКТОРОМ ДЛЯ ЭЛ. ДВИГАТЕЛЕЙ 6"GF	60185883				•
КОМПЛЕКТ КАБЕЛЯ 4GX6 мм², 100 м, С КОННЕКТОРОМ ДЛЯ ЭЛ. ДВИГАТЕЛЕЙ 6"GF	60185884				•	
КОМПЛЕКТ КАБЕЛЯ 4GX10 мм², 20 м, С КОННЕКТОРОМ ДЛЯ ЭЛ. ДВИГАТЕЛЕЙ 6"GF	60185885				•	
КОМПЛЕКТ КАБЕЛЯ 4GX10 мм², 40 м, С КОННЕКТОРОМ ДЛЯ ЭЛ. ДВИГАТЕЛЕЙ 6"GF	60185886				•	
КОМПЛЕКТ КАБЕЛЯ 4GX10 мм², 60 м, С КОННЕКТОРОМ ДЛЯ ЭЛ. ДВИГАТЕЛЕЙ 6"GF	60185887				•	
КОМПЛЕКТ КАБЕЛЯ 4GX10 мм², 80 м, С КОННЕКТОРОМ ДЛЯ ЭЛ. ДВИГАТЕЛЕЙ 6"GF	60185888				•	
КОМПЛЕКТ КАБЕЛЯ 4GX10 мм², 100 м, С КОННЕКТОРОМ ДЛЯ ЭЛ. ДВИГАТЕЛЕЙ 6"GF	60185889				•	



СКВАЖИННЫЕ НАСОСЫ И ПОГРУЖНЫЕ ЭЛЕКТРОДВИГАТЕЛИ ДЛЯ СКВАЖИННЫХ НАСОСОВ

# АКСЕССУАРЫ

## СКВАЖИННЫЕ НАСОСЫ И ПОГРУЖНЫЕ СКВАЖИННЫЕ ЭЛЕКТРОДВИГАТЕЛИ

КОМПЛЕКТ БЫСТРОСЪЕМНОГО КАБЕЛЬНОГО ВВОДА ДЛЯ ЭЛЕКТРОДВИГАТЕЛЕЙ 4GG	НАИМЕНОВАНИЕ	КОД
	КОМПЛЕКТ БЫСТРОСЪЕМНОГО КАБЕЛЬНОГО ВВОДА ДЛЯ ЭЛЕКТРОДВИГАТЕЛЕЙ 4GG 4*1,5 ДЛИНОЙ 1,7 М	5002315

КОМПЛЕКТ ЗАЩИТЫ ОТ КОРРОЗИИ 4" ЭЛЕКТРОДВИГАТЕЛЕЙ	НАИМЕНОВАНИЕ	КОД
	КОМПЛЕКТ ЗАЩИТЫ ОТ КОРРОЗИИ ДЛЯ ЭЛЕКТРОДВИГАТЕЛЕЙ 4GG (4" ВОДОЗАПОЛНЕННЫЙ ДВИГАТЕЛЬ) 200/300 КГ	60123038
	КОМПЛЕКТ ЗАЩИТЫ ОТ КОРРОЗИИ ДЛЯ ЭЛЕКТРОДВИГАТЕЛЕЙ 4GG (4" ВОДОЗАПОЛНЕННЫЙ ДВИГАТЕЛЬ) 600 КГ	60123039
	КОМПЛЕКТ ЗАЩИТЫ ОТ КОРРОЗИИ ДЛЯ ЭЛЕКТРОДВИГАТЕЛЕЙ 4"OL (4" МАСЛОЗАПОЛНЕННЫЙ ДВИГАТЕЛЬ)	60151299

АКСЕССУАРЫ ДЛЯ НАСОСОВ СЕРИИ DIVERTRON	НАИМЕНОВАНИЕ	КОД
	КОМПЛЕКТ ДЛЯ ВЕРХНЕГО ЗАБОРА ВОДЫ НАСОСОВ DIVERTRON X	60187735
	РАСШИРИТЕЛЬНЫЙ БАК ДЛЯ НАСОСОВ DIVERTRON	60117315



# АКСЕССУАРЫ

СКВАЖИННЫЕ НАСОСЫ И ПОГРУЖНЫЕ СКВАЖИННЫЕ ЭЛЕКТРОДВИГАТЕЛИ

## СВ – ПУСКОВОЙ КОНДЕНСАТОРНЫЙ БЛОК ДЛЯ ОДНОФАЗНОГО НАСОСА

- Корпус из ударопрочного термопластика
- 2-х полюсный выключатель
- Степень защиты: IP 43
- Пусковой конденсатор
- Токовая защита от перегрузки

	МОДЕЛЬ	КОД	ИСТОЧНИК ПИТАНИЯ, 50 Гц	P2 НОМИНАЛ МОЩНОСТЬ, кВт		ТОКОВАЯ ЗАЩИТА	КОНДЕНСАТОР μF	РАЗМЕРЫ, мм	ВЕС, кг	DIVER		MICRA	
				кВт	л. с.								
	СВ 16/5	60149564	1x230 В ~	0,55	0,75	5 А	16	85 x 170 x 65	0,65	•	DIVER 75 M		
	СВ 20/6	60149565	1x230 В ~	0,75	1	6 А	20	85 x 170 x 65	0,65	•	DIVER 100 M DIVER 100 HF M		
	СВ 30/9	60149566	1x230 В ~	1,1	1,5	9 А	30	85 x 170 x 65	0,65	•	DIVER 150 M DIVER 150 HF M		
	СВ 35/12	60148895	1x230 В ~	1,5	2	12 А	35	85 x 170 x 65	0,65	•	DIVER 200 M DIVER 200 HF M		
	СВ 05/12	60140961	1 x 230 В ~	0,37	0,5	5 А	12	85 x 170 x 65	0,65			•	MICRA 50 M
	СВ 06/16	60140962	1 x 230 В ~	0,55	0,75	6 А	16	85 x 170 x 65	0,65			•	MICRA 75 M
	СВ 07/20	60140963	1 x 230 В ~	0,75	1	7 А	20	85 x 170 x 65	0,65			•	MICRA 100 M

## ESC PLUS

Блок для защиты и управления одно- или трехфазным насосом с прямым пуском. Два режима работы: ручной и автоматический. Насос защищен от работы без воды посредством измерения cos F (зонд уровня не требуется). Корпус защищен от электрического удара и самовозгорания благодаря особому термопластику. Выключатель на корпусе блока. Напряжение питания: 1 x 230 В +/- 5%, 3 x 400 В +/- 5%. Электронный дисплей с индикацией состояния. Предназначен для работы с мощностью двигателей от 0,37 кВт до 11 кВт. Степень защиты: IP 4.

Конденсатор для насосов с однофазным электродвигателем заказывается отдельно. Дополнительные контакты для подключения электродов уровня, реле давления и поплавков. Дистанционное управление. Функциональные особенности:  
 - защита от перегрузки  
 - защита от пропадания фаз  
 - защита от высокого напряжения  
 - защита от короткого замыкания  
 - защита от работы без воды

	МОДЕЛЬ	КОД	ИСТОЧНИК ПИТАНИЯ, 50 Гц	ДИАПАЗОН МОЩНОСТИ, кВт	МАКС. ТОК А	РАЗМЕРЫ, мм			ВЕС, кг
						А	В	Н	
	ESC PLUS 3M 220-240/50-60	60149590	1 x 230 В	0,37 - 2,2	< 18	175	175	80	0,9
	ESC PLUS 4T 400/50-60	60149591	3 x 400 В	0,37 - 3,0	< 9	245	195	95	1
	ESC PLUS 10T 400/50-60	60149592	3 x 400 В	4,0 - 7,5	< 20	215	170	75	1,4
	ESC PLUS 15T 400/50-60	60149593	3 x 400 В	7,5 - 11	< 30	215	170	75	1,6

# АКСЕССУАРЫ

## СКВАЖИННЫЕ НАСОСЫ И ПОГРУЖНЫЕ СКВАЖИННЫЕ ЭЛЕКТРОДВИГАТЕЛИ

### блок управления 4"

Пусковой конденсаторный блок управления скважинными насосами имеет встроенный конденсатор, клеммную колодку для присоединения реле давления или поплавка.

Поставляется с 1,5 м кабелем. Корпус блока изготовлен из негорючего пластика.

	МОДЕЛЬ	КОД	МОЩНОСТЬ ДВИГАТЕЛЯ кВт	ТОКОВАЯ ЗАЩИТА А	КОНДЕНСАТОР $\mu\text{F}$	ВЕС, кг
	CONTROL BOX 4" 0,5	108003210	0,37	4	16	1,7
	CONTROL BOX 4" 0,75	108003220	0,55	5	20	1,7
	CONTROL BOX 4" 1	108003270	0,75	7	25	1,7
	CONTROL BOX 4" 1,5	108003280	1,1	10	35	1,7
	CONTROL BOX 4" 2	108003290	1,5	13	40	1,7
	CONTROL BOX 4" 3	108003300	2,2	16	60	1,7

### БЛОК УПРАВЛЕНИЯ BOOSTER BOX

Блок управления для увеличения пускового момента однофазных насосов мощностью от 0,37 до 3,7 кВт. Включает в себя микровыключатель для ручного перезапуска, дополнительный пусковой и рабочий конденсаторы, клеммную колодку для электрических соединений.

Электрический штепсель не входит в комплект. Степень защиты IP54.

Диапазон температуры окружающей среды: от -10 °C до +40 °C. В комплект поставки входит кронштейн для настенного монтажа.

	МОДЕЛЬ	КОД	ИСТОЧНИК ПИТАНИЯ, 50 Гц	МОЩНОСТЬ ДВИГАТЕЛЯ, кВт	МАКС. ТОК А	РАБОЧИЙ КОНДЕНСАТОР $\mu\text{F}$	ПУСКОВОЙ КОНДЕНСАТОР $\mu\text{F}$	ВЕС, кг
	CBV 05/16 (0,37 кВт)	4616050	1 x 230 В	0,37	5	16	53-64	0,85
	CBV 06/20 (0,55 кВт)	4620060	1 x 230 В	0,55	6	20	53-64	0,85
	CBV 09/25 (0,75 кВт)	4625090	1 x 230 В	0,75	9	25	100-130	1,5
	CBV 12/35 (1,1 кВт)	4635120	1 x 230 В	1,1	12	35	100-130	1,1
	CBV 15/40 (1,5 кВт)	4640150	1 x 230 В	1,5	15	40	189-250	1,1
	CBV 20/60 (2,2 кВт)	49050200	1 x 230 В	2,2	20	60	189-250	1,5
	CBV 32/90 (3,7 кВт)	49090320	1 x 230 В	3,7	32	90	315-400	1,5

# АКСЕССУАРЫ

## СКВАЖИННЫЕ НАСОСЫ И ПОГРУЖНЫЕ СКВАЖИННЫЕ ЭЛЕКТРОДВИГАТЕЛИ

### ES 1 M - ES 3 M

Шкаф управления для защиты однофазных скважинных насосов с функцией защиты от работы без воды, перегрузки и короткого замыкания с ручным перезапуском в случае аварии.  
Может работать с 1,2 или 3 электродами уровня жидкости в зависимости от места установки.

Степень защиты: IP 55.  
Диапазон температуры окружающей среды: от -10 °С до +40 °С.  
Стандартная комплектация для работы с электродами уровня и настенным кронштейном.  
Корпус шкафа изготовлен из негорючего пластика.

	МОДЕЛЬ	КОД	ИСТОЧНИК ПИТАНИЯ, 50 Гц	МОЩНОСТЬ, кВт р2 МОТ.	МАКС. МОЩНОСТЬ, кВт	МАКС. ТОК, А	РАЗМЕРЫ, мм			ВЕС, кг
							А	В	Н	
	ES 1 M	108000130	1x220-240 В	0,37-0,55-0,75	1,85	10	270	300	190	5,6
	ES 3 M	108000140	1x220-240 В	1,1-1,5-2,2	2,2	16	270	300	190	5,6

### ES 0,75 T - 1 T - 1,5 T - 3 T - 4 T - 7,5 T

Шкаф управления для защиты трехфазных скважинных насосов от работы без воды, перегрузки и короткого замыкания с ручным перезапуском в случае аварии.  
Может работать с 1,2 или 3 электродами уровня жидкости в зависимости от места установки.

Степень защиты: IP 55.  
Диапазон температуры окружающей среды: от -10 °С до +40 °С.  
Стандартная комплектация для работы с электродами уровня и кронштейном для настенной установки. Корпус шкафа изготовлен из негорючего пластика.

	МОДЕЛЬ	КОД	ИСТОЧНИК ПИТАНИЯ, 50 Гц	МОЩНОСТЬ, кВт р2 МОТ.	МАКС. МОЩНОСТЬ, кВт	МАКС. ТОК, А	РАЗМЕРЫ, мм			ВЕС, кг
							А	В	Н	
	ES 0,75 T	108000240	3 x 400 В	0,37-0,55	0,88	1,6	270	300	190	5,6
	ES 1 T	108000250	3 x 400 В	0,75	1,38	2,5	270	300	190	5,6
	ES 1,5 T	108000260	3 x 400 В	1,1	2,2	4	270	300	190	5,6
	ES 3 T	108000270	3 x 400 В	1,5 - 2,2	3,5	6,3	270	300	190	5,6
	ES 4 T	108000280	3 x 400 В	3	5,5	10	270	300	190	5,6
	ES 7,5 T	108000290	3 x 400 В	4-5,5	7,5	14	270	300	190	5,6

# АКСЕССУАРЫ

## СКВАЖИННЫЕ НАСОСЫ И ПОГРУЖНЫЕ СКВАЖИННЫЕ ЭЛЕКТРОДВИГАТЕЛИ

### ШКАФЫ УПРАВЛЕНИЯ И ЗАЩИТЫ ДЛЯ СКВАЖИННЫХ НАСОСОВ ES

Электрические шкафы управления для автоматической работы трехфазных скважинных насосов с реле давления или поплавком.

Предназначены для запуска электродвигателя с прямым запуском или запуском по схеме "звезда-треугольник".

Корпус шкафа изготовлен из негорючего пластика. Шкаф защищает насос от перегрузки, короткого замыкания, сбоя электропитания, ручной перезапуск в случае аварии.

В комплект поставки входит:

- выключатель электрического питания на передней двери с возможностью блокировки
- трансформатор для внешнего управления напряжением 24 В

- соединительные клеммы для подключения насосов, поплавков мин./макс. уровня, реле давления
  - модуль для подключения электрода уровня для защиты от работы без воды
  - соединительные клеммы для подключения удаленной звуковой или световой аварийной сигнализации
  - тумблер управления на передней панели Ручной режим – 0 – Автоматический режим
  - лампы сигнализации на передней панели
- Диапазон температуры окружающей среды: -10°C +40°C.  
Степень защиты: IP55.  
Соответствие стандартам EN 60204-1 и EN 60439-1.

	МОДЕЛЬ	КОД	ИСТОЧНИК ПИТАНИЯ, 50 Гц	P2 НОМИНАЛ МОЩНОСТЬ, кВт	МАКС. ТОК, А	ВЕС, кг
	ES 7,5 T	108000290	3 x 400 V	4 - 5,5	14	5,6
	ES 10 T	108000600	3 x 400 V	7,5	18	5,6
	ES 12,5 T	108000610	3 x 400 V	9,2	25	5,9
	ES 15 T	108000620	3 x 400 V	11	25	8
	ES 20 T	108000630	3 x 400 V	15	32	8,1
	ES 25 T	108000640	3 x 400 V	18,5	40	8,3
	ES 30 T	108000650	3 x 400 V	22	63	8,5
	ES 40 T	108000660	3 x 400 V	30	80	8,2
	ES 50 T	108000670	3 x 400 V	37	90	9
	ES 60 T	108000680	3 x 400 V	45	100	9
	ES 75 T	60168893	3 x 400 V	55	109	-
	ES 85 T	60168895	3 x 400 V	63	126	-
	ES 100 T	60168897	3 x 400 V	75	148	-
	ES 125 T	60168899	3 x 400 V	92	185	-
	ES 150 T	60168901	3 x 400 V	110	217	-
	ES 180 T	60168903	3 x 400 V	132	257	-
	ES 200 T	60168905	3 x 400 V	147	300 A	-
	ES 230 T	60168907	3 x 400 V	170	348 A	-
	ES 260 T	60168909	3 x 400 V	190	405 A	-
	ES 300 T	60168911	3 x 400 V	220	424 A	-
	ES 340 T	60168913	3 x 400 V	250	481	-
	ES 10 T S/D	108000700	3 x 400 V	7,5	18	5,6
	ES 12,5 T S/D	108000710	3 x 400 V	9,2	25	5,9
	ES 15 T S/D	108000720	3 x 400 V	11	25	8
	ES 20 T S/D	108000730	3 x 400 V	15	32	8,1
	ES 25 T S/D	108000740	3 x 400 V	18,5	40	8,3
	ES 30 T S/D	108000750	3 x 400 V	22	63	8,5
	ES 40 T S/D	108000760	3 x 400 V	30	80	8,2
	ES 50 T S/D	108000770	3 x 400 V	37	90	9
	ES 60 T S/D	108000780	3 x 400 V	45	100	9
	ES 75 T S/D	60168894	3 x 400 V	55	109	-
	ES 85 T S/D	60168896	3 x 400 V	63	126	-
	ES 100 T S/D	60168898	3 x 400 V	75	148	-
	ES 125 T S/D	60168900	3 x 400 V	92	185	-
	ES 150 T S/D	60168902	3 x 400 V	110	217	-
	ES 180 T S/D	60168904	3 x 400 V	132	257	-
	ES 200 T S/D	60168906	3 x 400 V	147	300 A	-
	ES 230 T S/D	60168908	3 x 400 V	170	348	-
	ES 260 T S/D	60168910	3 x 400 V	190	405	-
	ES 300 T S/D	60168912	3 x 400 V	220	424	-
	ES 340 T S/D	60168914	3 x 400 V	250	481	-



# АКСЕССУАРЫ

СКВАЖИННЫЕ НАСОСЫ И ПОГРУЖНЫЕ СКВАЖИННЫЕ ЭЛЕКТРОДВИГАТЕЛИ

## КОЖУХ ОХЛАЖДЕНИЯ ДЛЯ 4" СКВАЖИННЫХ ЭЛЕКТРОДВИГАТЕЛЕЙ

### ТАБЛИЦА ПОДБОРА

Кожух охлаждения необходимо использовать при монтаже в горизонтальном положении, монтаже вне скважины или при отсутствии минимальной скорости потока для нормального охлаждения электродвигателя скважинного насоса.

Подбор кожуха охлаждения производится в соответствии с мощностью электродвигателя.

ИСТОЧНИК ПИТАНИЯ, 50 Гц	МОЩНОСТЬ		ТИП ЭЛЕКТРОДВИГАТЕЛЯ		
	л.с.	кВт	4GG - 4GX	40L	4TW
ОДНОФАЗН.	0,5	0,37	КОЖУХ ОХЛАЖДЕНИЯ L400 КОД 60125178	КОЖУХ ОХЛАЖДЕНИЯ L400 КОД 60125178	КОЖУХ ОХЛАЖДЕНИЯ L525 КОД 60125179
	0,75	0,55			
	1	0,75	КОЖУХ ОХЛАЖДЕНИЯ L525 КОД 60125179	КОЖУХ ОХЛАЖДЕНИЯ L525 КОД 60125179	КОЖУХ ОХЛАЖДЕНИЯ L885 КОД 60125180
	1,5	1,1			
	2	1,5			
	3	2,2	КОЖУХ ОХЛАЖДЕНИЯ L885 КОД 60125180	КОЖУХ ОХЛАЖДЕНИЯ L885 КОД 60125180	
5	3,7				

ТРЕХФАЗН.	0,5	0,37	КОЖУХ ОХЛАЖДЕНИЯ L400 КОД 60125178	КОЖУХ ОХЛАЖДЕНИЯ L400 КОД 60125178
	0,75	0,55		
	1	0,75		
	1,5	1,1	КОЖУХ ОХЛАЖДЕНИЯ L525 КОД 60125179	КОЖУХ ОХЛАЖДЕНИЯ L525 КОД 60125179
	2	1,5		
	3	2,2		
	4	3	КОЖУХ ОХЛАЖДЕНИЯ L885 КОД 60125180	КОЖУХ ОХЛАЖДЕНИЯ L885 КОД 60125180
	5,5	4		
	7,5	5,5		
10	7,5			

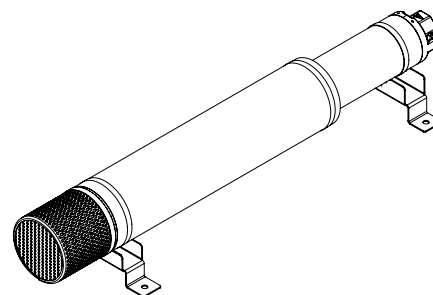
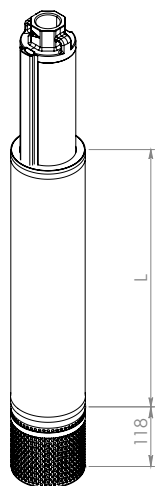
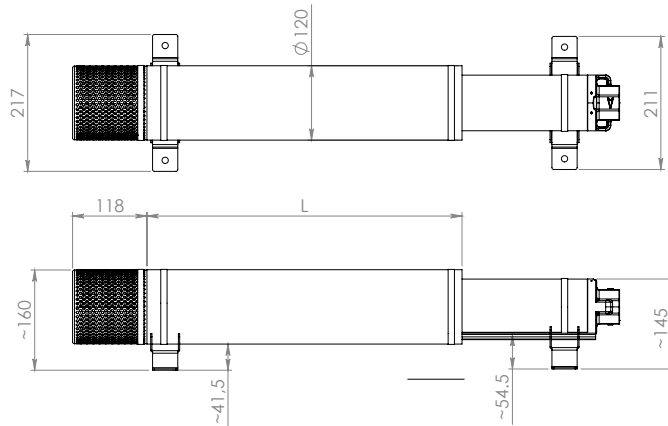

	ОПИСАНИЕ	КОД
	КОЖУХ ОХЛАЖДЕНИЯ L400	60125178
	КОЖУХ ОХЛАЖДЕНИЯ L525	60125179
	КОЖУХ ОХЛАЖДЕНИЯ L885	60125180
	КОМПЛЕКТ ДЛЯ ГОРИЗОНТАЛЬНОЙ УСТАНОВКИ (2 ШТ.)	60125181
	ФИЛЬТР	60125182

НА ФОТО: КОЖУХ ОХЛАЖДЕНИЯ + КОМПЛЕКТ ДЛЯ ГОРИЗОНТАЛЬНОЙ УСТАНОВКИ + ФИЛЬТР

# АКСЕССУАРЫ

СКВАЖИННЫЕ НАСОСЫ И ПОГРУЖНЫЕ СКВАЖИННЫЕ ЭЛЕКТРОДВИГАТЕЛИ

## КОЖУХ ОХЛАЖДЕНИЯ ДЛЯ 6" СКВАЖИННЫХ ЭЛЕКТРОДВИГАТЕЛЕЙ

### ТАБЛИЦА ПОДБОРА

Кожух охлаждения необходимо использовать при монтаже в горизонтальном положении, монтаже вне скважины или при отсутствии минимальной скорости потока для нормального охлаждения электродвигателя скважинного насоса.  
Подбор кожуха охлаждения производится в соответствии с мощностью электродвигателя.

ИСТОЧНИК ПИТАНИЯ 50 Гц	МОЩНОСТЬ		ТИП ЭЛЕКТРОДВИГАТЕЛЯ	
	л.с.	кВт	6GF-6GX	TR6
ТРЕХФАЗН.	5,5	4	КОЖУХ ОХЛАЖДЕНИЯ 725 <b>60144213</b>	КОЖУХ ОХЛАЖДЕНИЯ 960 <b>60144217</b>
	7,5	5,5		
	10	7,5		
	12,5	9,3		
	15	11	КОЖУХ ОХЛАЖДЕНИЯ 960 <b>60144217</b>	КОЖУХ ОХЛАЖДЕНИЯ 1220 <b>60144218</b>
	17,5	13		
	20	15		
	25	18,5		
	30	22	КОЖУХ ОХЛАЖДЕНИЯ 1220 <b>60144218</b>	КОЖУХ ОХЛАЖДЕНИЯ 1490 <b>60146397</b>
	35	26		
40	30			
50	37			

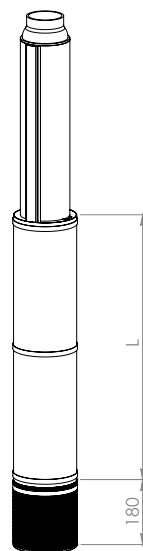
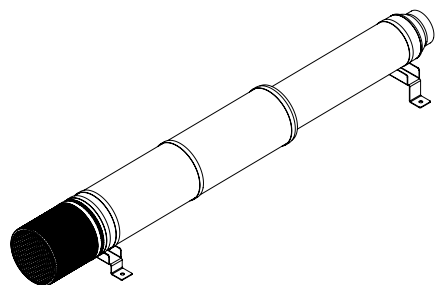
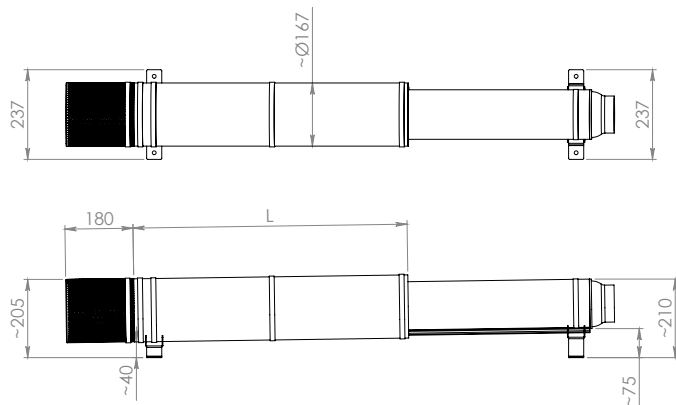

	ОПИСАНИЕ	КОД
	КОЖУХ ОХЛАЖДЕНИЯ L. 725	60144213
	КОЖУХ ОХЛАЖДЕНИЯ L. 960	60144217
	КОЖУХ ОХЛАЖДЕНИЯ L. 1.220	60144218
	КОЖУХ ОХЛАЖДЕНИЯ L. 1.490	60146397
	КОМПЛЕКТ ДЛЯ ГОРИЗОНТАЛЬНОЙ УСТАНОВКИ (2 ШТ.)	60146398
	ФИЛЬТР	60146399

НА ФОТО: КОЖУХ ОХЛАЖДЕНИЯ + КОМПЛЕКТ ДЛЯ ГОРИЗОНТАЛЬНОЙ УСТАНОВКИ + ФИЛЬТР





# СТАНЦИЯ ПОЖАРОТУШЕНИЯ UNI EN 12845

## 1KDN COMPACT

стр. 324

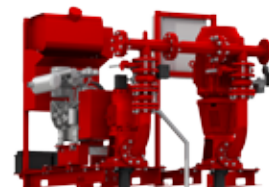

## 1KVT

стр. 328





# НАСОСНЫЕ СТАНЦИИ ПОВЫШЕНИЯ ДАВЛЕНИЯ И ПРОТИВОПОЖАРНЫЕ НАСОСНЫЕ СТАНЦИИ



СКАЧАЙТЕ  
ТЕХНИЧЕСКИЙ КАТАЛОГ



## 2 E.SYBOX WITH E.SYTWIN

СТАНЦИИ ПОВЫШЕНИЯ ДАВЛЕНИЯ  
С ЭЛЕКТРОННЫМ РЕГУЛИРОВАНИЕМ

E7

СТР. 304



## 1/2/3 KVC AD

СТАНЦИИ ПОВЫШЕНИЯ ДАВЛЕНИЯ  
С ПРЕОБРАЗОВАТЕЛЕМ ЧАСТОТЫ  
ACTIVE DRIVER PLUS

BY

СТР. 305



## 2 JET AD / 2 EURO AD / 2 EUROINOX AD

СТАНЦИИ ПОВЫШЕНИЯ ДАВЛЕНИЯ  
С ПРЕОБРАЗОВАТЕЛЕМ ЧАСТОТЫ  
ACTIVE DRIVER PLUS

BY

СТР. 307



## 1-2-3 KVE ADAC

СТАНЦИИ ПОВЫШЕНИЯ ДАВЛЕНИЯ  
С ПРЕОБРАЗОВАТЕЛЕМ ЧАСТОТЫ  
ADAC

EJ

СТР. 308



## 1/2/3/4 NKVE 10-15-20-32-45 MCE/P

СТАНЦИИ ПОВЫШЕНИЯ ДАВЛЕНИЯ С ПРЕОБРАЗОВАТЕЛЕМ  
ЧАСТОТЫ MCE/P

EJ

СТР. 309

НОВЫЕ  
МОДЕЛИ



## 2 JET

СТАНЦИИ ПОВЫШЕНИЯ ДАВЛЕНИЯ  
С ДВУМЯ ЦЕНТРОБЕЖНЫМИ  
САМОВСАСЫВАЮЩИМИ НАСОСАМИ

C1

СТР. 313



## 2 EURO / 2 EUROINOX

СТАНЦИИ ПОВЫШЕНИЯ ДАВЛЕНИЯ С ДВУМЯ  
МНОГОСТУПЕНЧАТЫМИ ЦЕНТРОБЕЖНЫМИ  
НАСОСАМИ

C1

СТР. 314



## 2KI

СТАНЦИИ ПОВЫШЕНИЯ ДАВЛЕНИЯ  
С ДВУМЯ ОДНОСТУПЕНЧАТЫМИ  
ГОРИЗОНТАЛЬНЫМИ ЦЕНТРОБЕЖНЫМИ НАСОСАМИ  
ИЗ НЕРЖАВЕЮЩЕЙ СТАЛИ AISI 304

C1

СТР. 315

НОВЫЕ  
МОДЕЛИ



## 2K

СТАНЦИИ ПОВЫШЕНИЯ ДАВЛЕНИЯ С ДВУМЯ  
ГОРИЗОНТАЛЬНЫМИ ЦЕНТРОБЕЖНЫМИ  
НАСОСАМИ

C1

СТР. 316



## AQUATWIN TOP

НАСОСНАЯ СТАНЦИЯ ДЛЯ СИСТЕМ  
СБОРА И ИСПОЛЬЗОВАНИЯ ДОЖДЕВОЙ ВОДЫ

C1

СТР. 316



## 1/2/3 KVC

СТАНЦИИ ПОВЫШЕНИЯ ДАВЛЕНИЯ  
С ВЕРТИКАЛЬНЫМИ  
МНОГОСТУПЕНЧАТЫМИ НАСОСАМИ

C3

СТР. 317



## 1/2/3 KV 3-6-10

СТАНЦИИ ПОВЫШЕНИЯ ДАВЛЕНИЯ  
С ВЕРТИКАЛЬНЫМИ  
МНОГОСТУПЕНЧАТЫМИ НАСОСАМИ

C3

СТР. 318



## 1/2/3/4 NKV

СТАНЦИИ ПОВЫШЕНИЯ ДАВЛЕНИЯ  
С ВЕРТИКАЛЬНЫМИ МНОГОСТУПЕНЧАТЫМИ  
НАСОСАМИ

C2

СТР. 319

НОВЫЕ  
МОДЕЛИ



## 2 NKV 10/15/20 E.BOX

СТАНЦИИ ПОВЫШЕНИЯ ДАВЛЕНИЯ  
С ДВУМЯ ВЕРТИКАЛЬНЫМИ  
МНОГОСТУПЕНЧАТЫМИ НАСОСАМИ

C2

СТР. 320

НОВЫЕ  
МОДЕЛИ



## 1/2/3 NKP-G/K

СТАНЦИИ ПОВЫШЕНИЯ ДАВЛЕНИЯ  
С НАСОСАМИ СЕРИИ K И NKP-G

C4

СТР. 321



## 1 KDN COMPACT

ПРОТИВОПОЖАРНЫЕ НАСОСНЫЕ СТАНЦИИ  
С НАСОСАМИ С ЭЛЕКТРИЧЕСКИМ  
И ДИЗЕЛЬНЫМ ДВИГАТЕЛЕМ

EQ

ER

СТР. 324



## 1 KVT

ПРОТИВОПОЖАРНЫЕ НАСОСНЫЕ  
СТАНЦИИ ПО СТАНДАРТУ UNI EN 12845  
С ВЕРТИКАЛЬНЫМИ ТУРБИНЫМИ НАСОСАМИ

ES

ET

СТР. 328



## S4-SS6-SS7-SS8

ПРОТИВОПОЖАРНЫЕ НАСОСНЫЕ СТАНЦИИ СТАНДАРТА  
UNI EN 12845 СО СКВАЖИННЫМИ НАСОСАМИ 4" - 6" - 8"

C5

СТР. 333



## 1/2 NKV

ПРОТИВОПОЖАРНЫЕ НАСОСНЫЕ СТАНЦИИ  
С ВЕРТИКАЛЬНЫМИ МНОГОСТУПЕНЧАТЫМИ НАСОСАМИ NKV

C5

СТР. 335



## АКСЕССУАРЫ

СТР. 338

## 2 E.SYBOX + E.SYTWIN

СТАНЦИЯ ПОВЫШЕНИЯ ДАВЛЕНИЯ С ЭЛЕКТРОННЫМ РЕГУЛИРОВАНИЕМ



E.SYBOX+E.SYTWIN - это комплектная насосная станция для систем водоснабжения и повышения давления.

Установка комплекта 2 E.SYBOX+E.SYTWIN не требует каких-либо дополнительных компонентов. Состоит из двух многоступенчатых самовсасывающих насосов со встроенным в плату преобразователем частоты, датчиком давления и расхода, ЖК-дисплеем высокого разрешения для настройки и встроенным расширительным баком на 2 литра для каждого насоса.

Электродвигатель с водяным охлаждением, защита корпуса из АБС-пластика со звукопоглощением, амортизирующие опоры и ПЧ обеспечивают крайне низкий уровень шума (45 дБ) и компактность.

Встроенное в плату управления устройство беспроводной связи позволяет объединять E.SYBOX в насосные группы для работы станции в режиме основной-резервный или основной пиковый.

**Комплект включает две насосных станции E.SYBOX и монтажный комплект E.SYTWIN.**

**Степень защиты:** IP X4.

**Класс изоляции:** F.

**Перекачиваемая жидкость:** чистая, без твердых частиц или абразивных веществ, не вязкая, не агрессивная, не кристаллизующаяся и химически нейтральная.

**Максимальная температура жидкости:** 40 °C.

**Максимальная температура окружающей среды:** 50 °C.

**Максимальная глубина всасывания:** 8 м.

**Максимальное рабочее давление:** 8 бар (800 кПа).

**D+CONNECT**

МОДЕЛЬ	КОД	ЭЛЕКТРИЧЕСКИЕ ХАРАКТЕРИСТИКИ			ГИДРАВЛИЧЕСКИЕ ХАРАКТЕРИСТИКИ																DNA GAS	DNM GAS	BEC KG
		P1 MAX		I MAX 2 x A	Q, м³/ч	0	1,2	2,4	3,6	4,8	6,0	7,2	8,4	9,6	10,8	12	13,2	14,4					
		кВт x 2	л. с. x 2		Q, л/с	0	20	40	60	80	100	120	140	160	180	200	220	240					
<b>КОМПЛЕКТ 2 E.SYBOX + E.SYTWIN</b>	60170272	1x220-240 В ~	1,55	2,1	10	H (м)	65	63,5	61,5	59,5	57	53	48	41,5	35	27,5	19	10	2	1" 1/4	1" 1/4	66	

### ПРИМЕНЕНИЕ



### e.sytwinn

Для частных домов, многоквартирных жилых комплексов, коммерческих объектов.

### СЕРТИФИЦИРОВАНО



### ПОДХОДИТ ДЛЯ ПЕРЕКАЧИВАНИЯ ВОДЫ ИЗ:



Один E.SYBOX  
размеры  
**57 x 27 x 35 см**

УРОВЕНЬ  
ШУМА\*\*  
**43 db(A)**



**1000€**  
**ЭКОНОМИЯ**  
НА СЧЕТАХ ЗА ЭЛЕКТРОЭНЕРГИЮ

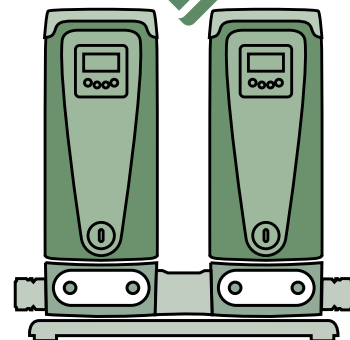

\* По сравнению с традиционными станциями повышения давления, в условиях среднего использования.

\*\* Уровень шума измерялся с расстояния 1 метр в свободном пространстве.

discover **e.syline**  
<https://esyline.dabpumps.com>



# 1/2/3 KVC AD

## СТАНЦИИ ПОВЫШЕНИЯ ДАВЛЕНИЯ С ПРЕОБРАЗОВАТЕЛЕМ ЧАСТОТЫ ACTIVE DRIVER PLUS



1-2-3 KVC A.D. – насосные станции с вертикальными многоступенчатыми центробежными насосами серии KVC и блоками частотного регулирования Active Driver Plus, предназначены для поддержания постоянного давления в системах водоснабжения и повышения давления, сельскохозяйственного полива и промывочных систем высокого давления. Наличие блока частотного управления Active Driver Plus обеспечивает высокую эксплуатационную гибкость, позволяя насосу автоматически подстраиваться под различные требования системы и поддерживать постоянное давление. Наличие постоянного давления является необходимым требованием многих современных систем водоснабжения.

**Основные преимущества – надежность, удобство эксплуатации и минимальные затраты на техническое обслуживание.**

Конструктивные особенности и основные компоненты:

- Станция состоит из одного, двух или трех вертикальных многоступенчатых центробежных насосов KVC (4 по запросу).
- Опорная рама станций выполнена из гальванизированной листовой стали и оснащена четырьмя виброгасящими резиновыми опорами.
- Всасывающий и напорный коллекторы выполнены из нержавеющей стали.
- Блок Active Driver Plus расположен на напорном патрубке каждого насоса.
- Расширительный бак объемом 8 л (для версии с насосами 85/120 18 литров).
- Один шкаф защиты и управления для насосных станций с двумя или тремя насосами.

**Рабочий диапазон:** расход от 0,5 до 36 м<sup>3</sup>/ч.

**Перекачиваемая жидкость:** чистая, без твердых включений и абразивов, не вязкая, химически нейтральная, по характеристикам близкая к воде.

**Диапазон температуры жидкости:** от 0 °С до +40 °С.

**Максимальная температура окружающей среды:** +40°С.

**Макс. рабочее давление:** 12 Бар (1200 кПа).

**Степень защиты:** IP55.

**Специальное исполнение по запросу:** 4-х насосная станция; другие напряжения и/или частоты.

**Все станции с блоками Active Driver Plus комплектуются расширительным баком объемом 8 литров и присоединительными коллекторами из нержавеющей стали AISI 304.**



AD PLUS  
СТР. 5

АКСЕССУАРЫ  
СТР. 328

## 1 KVC AD

МОДЕЛЬ	КОД
1 KVC A.D. 75/50 M	60122640
1 KVC A.D. 65/80 M	60122644
1 KVC A.D. 35/120 M	60122645
1 KVC A.D. 45/120 M	60122646
1 KVC A.D. 60/120 T	60122647
1 KVC A.D. 85/120 T	60122649

ЭЛЕКТРИЧЕСКИЕ ХАРАКТЕРИСТИКИ				ГИДРАВЛИЧЕСКИЕ ХАРАКТЕРИСТИКИ		Ø		ВЕС, кг
ИСТОЧНИК ПИТАНИЯ, 50 Гц	НОМ. МОЩН. P2		Q, м <sup>3</sup> /ч	H, м	Всас. патрубок	Напор. патрубок		
	кВт	л. с.						
1 x 230 В ~	1,5	2	0,5-2,4-4,8	94-81-40	1" ¼	1" ¼	39	
1 x 230 В ~	2,2	3	0,7-4,8-9	88-71-31	1" ¼	1" ¼	40	
1 x 230 В ~	1,1	1,5	1,2-6-12	46-37-12	1" ¼	1" ¼	34	
1 x 230 В ~	1,85	2,5	1,2-6-12	62-52-17	1" ¼	1" ¼	35	
3 x 400 В ~	2,2	3	1,2-6-12	78-63-25	1" ¼	1" ¼	39	
3 x 400 В ~	3	4	1,2-6-12	112-90-34	1" ¼	1" ¼	42	

## 2 KVC AD

МОДЕЛЬ	КОД
2 KVC A.D. 30/50 M	60122650
2 KVC A.D. 55/50 M	60122651
2 KVC A.D. 75/50 T	60122655
2 KVC A.D. 30/80 M	60122656
2 KVC A.D. 30/80 T	60122657
2 KVC A.D. 45/80 M	60122659
2 KVC A.D. 45/80 T	60122660
2 KVC A.D. 65/80 T / N	60122661
2 KVC A.D. 65/80 T	60122662
2 KVC A.D. 35/120 M	60122663
2 KVC A.D. 45/120 M	60122665
2 KVC A.D. 45/120 T	60122666
2 KVC A.D. 60/120 T	60122667
2 KVC A.D. 70/120 T	60122668
2 KVC A.D. 85/120 T	60122669

ЭЛЕКТРИЧЕСКИЕ ХАРАКТЕРИСТИКИ				ГИДРАВЛИЧЕСКИЕ ХАРАКТЕРИСТИКИ		Ø		ВЕС, кг
ИСТОЧНИК ПИТАНИЯ, 50 Гц	НОМ. МОЩН. P2		Q, м <sup>3</sup> /ч	H, м	Всас. патрубок	Напор. патрубок		
	кВт x 2	л. с. x 2						
1 x 230 В ~	0,55	0,75	0,5-4,8-9,6	41-35-17	2"	2"	76	
1 x 230 В ~	1	1,36	0,5-4,8-9,6	68-58-29	2"	2"	83	
3 x 400 В ~	1,5	2	0,5-4,8-9,6	94-81-40	2"	2"	91	
1 x 230 В ~	0,8	1,1	0,7-9,6-18	37-30-11	2"	2"	80	
3 x 400 В ~	0,8	1,1	0,7-9,6-18	37-30-11	2"	2"	80	
1 x 230 В ~	1,1	1,5	0,7-9,6-18	65-53-21	2"	2"	89	
3 x 400 В ~	1,1	1,5	0,7-9,6-18	65-53-21	2"	2"	89	
3 x 400 В ~ + N	2,2	3	0,7-9,6-18	88-71-31	2"	2"	93	
3 x 400 В ~	2,2	3	0,7-9,6-18	88-71-31	2"	2"	93	
1 x 230 В ~	1,1	1,5	1,2-12-24	46-37-12	2"	2"	81	
1 x 230 В ~	1,85	2,5	1,2-12-24	62-52-17	2"	2"	83	
3 x 400 В ~	1,85	2,5	1,2-12-24	62-52-17	2"	2"	83	
3 x 400 В ~	2,2	3	1,2-12-24	78-63-25	2"	2"	89	
3 x 400 В ~	3	4	1,2-12-24	95-78-31	2"	2"	95	
3 x 400 В ~	3	4	1,2-12-24	112-90-34	2"	2"	97	

# 1/2/3 KVC AD

СТАНЦИИ ПОВЫШЕНИЯ ДАВЛЕНИЯ С ПРЕОБРАЗОВАТЕЛЕМ ЧАСТОТЫ ACTIVE DRIVER PLUS



## 3 KVC AD

МОДЕЛЬ	КОД	ЭЛЕКТРИЧЕСКИЕ ХАРАКТЕРИСТИКИ			ГИДРАВЛИЧЕСКИЕ ХАРАКТЕРИСТИКИ		Ø		ВЕС, кг
		ИСТОЧНИК ПИТАНИЯ, 50 Гц	НОМ. МОЩН. P2		Q, м³/ч	H, м	Всас. патрубков	Напор. патрубков	
			кВт х 3	л. с. х 3					
<b>3 KVC A.D. 30/50 M</b>	60122670	1 x 230 В ~	0,55	0,75	0,5-7,2-14,4	41-35-17	2"½	2"½	97
<b>3 KVC A.D. 75/50 T / N</b>	60122672	3 x 400 В ~ + N	1,5	2	0,5-7,2-14,4	94-81-40	2"½	2"½	97
<b>3 KVC A.D. 30/80 T / N</b>	60122673	3 x 400 В ~ + N	0,8	1,1	0,7-14,4-27	37-30-11	2"½	2"½	97
<b>3 KVC A.D. 40/80 T / N</b>	60140189	3 X 400 V ~ + N	1	1,36	0,7-14,4-27	50-39-13	2"½	2"½	97
<b>3 KVC A.D. 45/80 T / N</b>	60122674	3 x 400 В ~ + N	1,1	1,5	0,7-14,4-27	65-53-21	2"½	2"½	97
<b>3 KVC A.D. 65/80 T / N</b>	60122675	3 x 400 В ~ + N	2,2	3	0,7-14,4-27	88-71-31	2"½	2"½	97
<b>3 KVC A.D. 35/120 T</b>	60122677	3 x 400 В ~	1,1	1,5	1,2-18-36	46-37-12	2"½	2"½	156
<b>3 KVC A.D. 45/120 T / N</b>	60122678	3 x 400 В ~ + N	1,85	2,5	1,2-18-36	62-52-17	2"½	2"½	156
<b>3 KVC A.D. 45/120 T</b>	60122679	3 x 400 В ~	1,85	2,5	1,2-18-36	62-52-17	2"½	2"½	153
<b>3 KVC A.D. 60/120 T</b>	60122680	3 x 400 В ~	2,2	3	1,2-18-36	78-63-25	2"½	2"½	153
<b>3 KVC A.D. 70/120 T</b>	60122682	3 x 400 В ~	3	4	1,2-18-36	95-78-31	2"½	2"½	153
<b>3 KVC A.D. 85/120 T</b>	60122683	3 x 400 В ~	3	4	1,2-18-36	112-90-34	2"½	2"½	153

Станция поставляется в собранном виде, после прохождения проверочных испытаний, в прочной картонной упаковке на деревянной палете; прилагается инструкция с электрической схемой.

## 2 JET AD / 2 EURO AD / 2 EUROINOX AD

СТАНЦИИ ПОВЫШЕНИЯ ДАВЛЕНИЯ С ПРЕОБРАЗОВАТЕЛЕМ ЧАСТОТЫ ACTIVE DRIVER PLUS



2 JET A.D. – 2 EURO A.D. – 2 EUROINOX A.D. - насосные станции с блоками частотного регулирования Active Driver Plus, предназначены для поддержания постоянного давления в системах водоснабжения и повышения давления, сельскохозяйственного полива и промывочных систем высокого давления.

Наличие блока частотного управления Active Driver Plus обеспечивает высокую эксплуатационную гибкость, позволяя насосу автоматически подстраиваться под различные требования системы и поддерживать постоянное давление. Наличие постоянного давления является необходимым требованием многих современных систем водоснабжения.

**Основные преимущества – надежность, удобство эксплуатации и минимальные затраты на техническое обслуживание.**

Конструктивные особенности и основные компоненты:

- **2 JET A.D.** – насосная станция с двумя центробежными самовсасывающими насосами с корпусом гидравлики из чугуна.
- **2 EURO A.D.** – насосная станция с двумя многоступенчатыми центробежными насосами с корпусом гидравлики из чугуна.
- **2 EUROINOX A.D.** – насосная станция с двумя многоступенчатыми центробежными самовсасывающими насосами с корпусом гидравлики из нержавеющей стали.
- Опорная рама станций выполнена из гальванизированной листовой стали и оснащена четырьмя виброгасящими резиновыми опорам.
- Всасывающий и напорный коллекторы выполнены из гальванизированной стали (нержавеющая сталь для станций 2 EUROINOX A.D.).
- Блок Active Driver Plus расположен на напорном патрубке каждого насоса.
- Расширительный бак объемом 8 л.
- Шкаф защиты и управления.

**Рабочий диапазон:** расход от 0,4 до 15 м<sup>3</sup>/ч.

**Перекачиваемая жидкость:** чистая, без твердых включений и абразивов, не вязкая, химически нейтральная, по характеристикам близкая к воде.

**Диапазон температуры жидкости:** от 0 °С до +40 °С.

**Максимальная температура окружающей среды:** +40°С.

**Макс. рабочее давление:** 10 Бар (1000 кПа).

**Степень защиты:** IP 44.

**Специальное исполнение по запросу:**

другие напряжения и/или частоты.

**Комплектуются расширительным баком объемом 8 литров**



**D CONNECT**

AD PLUS  
СТР. 5

АКСЕССУАРЫ  
СТР. 328

## 2 JET AD

МОДЕЛЬ	КОД	ЭЛЕКТРИЧЕСКИЕ ХАРАКТЕРИСТИКИ			ГИДРАВЛИЧЕСКИЕ ХАРАКТЕРИСТИКИ		Ø		ВЕС, кг
		ИСТОЧНИК ПИТАНИЯ, 50 Гц	НОМ. МОЩН. P2		Q, м <sup>3</sup> /ч	H, м	Всас. патрубок	Напор. патрубок	
кВт X 2	л. с. X 2								
2JET AD 132 M	500140040	1 x 230 В ~	1	1,36	0,6—9,6	45,6—27,2	2"	1" ½	56
2JET AD 151 M	500140070	1 x 230 В ~	1,1	1,5	0,6—9	58—38	2"	1" ½	96
2JET AD 251 M	500140090	1 x 230 В ~	1,85	2,5	0,6—14,4	60—34,2	2"	1" ½	105

## 2 EURO/EUROINOX AD

МОДЕЛЬ	КОД	ЭЛЕКТРИЧЕСКИЕ ХАРАКТЕРИСТИКИ			ГИДРАВЛИЧЕСКИЕ ХАРАКТЕРИСТИКИ		Ø		ВЕС, кг
		ИСТОЧНИК ПИТАНИЯ, 50 Гц	НОМ. МОЩН. P2		Q, м <sup>3</sup> /ч	H, м	Всас. патрубок	Напор. патрубок	
кВт x 2	л. с. x 2								
2EURO AD 50/50 M	500140260	1 x 230 В ~	1	1,36	0,6—9,6	68—26,5	2"	1" ½	57
2EUROINOX AD 50/50 M	500140360	1 x 230 В ~	1	1,36	0,6—9,6	68—26	2"	1" ½	57

# 1-2-3 KVE ADAC

## СТАНЦИИ ПОВЫШЕНИЯ ДАВЛЕНИЯ С ПРЕОБРАЗОВАТЕЛЕМ ЧАСТОТЫ ADAC

### НОВЫЕ МОДЕЛИ

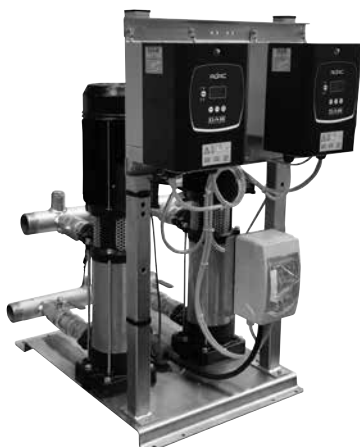

1 - 2 - 3 KVE ADAC – насосные станции с вертикальными многоступенчатыми центробежными насосами серии KV частотными преобразователями ADAC, предназначены для поддержания постоянного давления в системах водоснабжения и повышения давления, сельскохозяйственного полива и промывочных систем высокого давления с температурой перекачиваемой жидкости до 90°C. Станции комплектуются вертикальными многоступенчатыми центробежными насосами, гарантирующими высокие производительность и КПД. Основными преимуществами данных насосных станций являются надежность и небольшие габаритные размеры. Наличие преобразователя частоты ADAC обеспечивает высокую эксплуатационную гибкость, позволяя насосу автоматически подстраиваться под различные требования системы и поддерживать постоянное давление, необходимое в современных системах водоснабжения.

Конструктивные особенности и основные компоненты:

- Станция состоит из одного, двух или трех вертикальных многоступенчатых центробежных насосов KV.
- Опорная рама станций выполнена из гальванизированной листовой стали и оснащена четырьмя виброгасящими резиновыми опорами.
- Всасывающий и напорный коллекторы выполнены из нержавеющей стали с заглушками.
- Шаровые краны на всасывающем и напорном патрубках каждого насоса.
- Обратный клапан на всасывающем патрубке каждого насоса.
- Расширительный бак объемом 8 л.
- Шкаф защиты и управления.
- Частотный преобразователь ADAC для каждого насоса.



**Рабочий диапазон:** расход от 0,5 до 42 м<sup>3</sup>/ч.

**Перекачиваемая жидкость:** чистая, без твердых включений и абразивов, не вязкая, химически нейтральная, по характеристикам близкая к воде.

**Диапазон температуры жидкости:** от -15 °С до +90 °С.

**Максимальная температура окружающей среды:** +40°C.

**Макс. рабочее давление:** 16 Бар (1600 кПа).

**Степень защиты:** IP 44.

**Специальное исполнение по запросу:**

другие напряжения и / или частоты.

Станция укомплектована 1 расширительным баком емкостью 8 литров



**D CONNECT**

AD PLUS  
СТР. 5

АКСЕССУАРЫ  
СТР. 328

МОДЕЛЬ	КОД	ЭЛЕКТРИЧЕСКИЕ ХАРАКТЕРИСТИКИ			ГИДРАВЛИЧЕСКИЕ ХАРАКТЕРИСТИКИ		Присоединительные размеры		ВЕС, кг
		ИСТОЧНИК ПИТАНИЯ, 50 Гц	НОМ. МОЩН. P <sub>2</sub>		Q, м <sup>3</sup> /ч	H, бар	Всас. патрубок	Напор. патрубок	
			кВтx2	л. с. x2					
1KVE 6/11 M ADAC	60185040	1 x 230 V	1 x 1,85	1 x 2,5	0,5 - 8	95 - 25	1" 1/4	1" 1/2	38
1KVE 10/6 M ADAC	60185041	1 x 230 V	1 x 1,85	1 x 2,5	0,5 - 12	55 - 25	1" 1/4	1" 1/2	38
2KVE 6/7 T+N ADAC	60170226	3 x 400 + N	2 x 1,1	2 x 1,5	2 - 16	60 - 20	2"	2"	100
2KVE 6/15 T+N ADAC	60183072	3 x 400 + N	2 x 2,2	2 x 3,0	2 - 16	132 - 38	2"	2"	116
2KVE 10/5 T+N ADAC	60170229	3 x 400 + N	2 x 1,5	2 x 2	3 - 29	50 - 25	2"	2"	101
2KVE 10/6 T+N ADAC	60170230	3 x 400 + N	2 x 1,85	2 x 2,5	3 - 29	55 - 20	2"	2"	104
2KVE 10/8 T ADAC	60170231	3 x 400 V	2 x 2,2	2 x 3	3 - 29	70 - 30	2"	2"	122
3KVE 10/6 T+N ADAC	60185042	3 x 400 V + N	3 x 1,85	3 x 2,5	4 - 40	55 - 25	DN80	DN80	200
3KVE 10/8 T ADAC	60185043	3 x 400 V	3 x 2,2	3 x 3,0	4 - 40	75 - 30	DN80	DN80	220

Станция поставляется в собранном виде, после прохождения проверочных испытаний, в прочной картонной упаковке на деревянной палете; прилагается инструкция с электрической схемой.

# 1/2/3/4 NKVE 10 - 15 - 20 - 32 - 45 MCE/P

## СТАНЦИИ ПОВЫШЕНИЯ ДАВЛЕНИЯ С ПРЕОБРАЗОВАТЕЛЕМ ЧАСТОТЫ MCE



### НОВЫЕ МОДЕЛИ



Новые станции повышения давления с переменной скоростью NKVE от DAB предназначены для бытовых и промышленных систем циркуляции воды и для систем сельскохозяйственного полива. Станции состоят из одного, двух, трех или четырех многоступенчатых насосов NKV с преобразователем частоты MCE-P, установленном в стандартных моделях.

В моделях с насосами NKV 10, 15, 20 S все части, контактирующие с перекачиваемой жидкостью, выполнены из нержавеющей стали AISI 304. В моделях с насосами NKV 32, 45 корпус насоса и верхний присоединительный фланец из чугуна с катодорезным покрытием, рабочие колеса, диффузоры и корпус гидравлической части из нержавеющей стали AISI 304.

Преобразователь частоты MCE-P, установленный на каждом насосе, позволяет поддерживать постоянное давление. Станция комплектуется шкафом защиты и управления. Каждый насос оборудован обратным клапаном на напорном патрубке, датчиком давления и расширительным баком. Всасывающий и напорный коллекторы выполнены из нержавеющей стали AISI 304.

По запросу поставляется версия X, в которой все детали, контактирующие с перекачиваемой жидкостью, выполнены из нерж. стали AISI 316.

Насосные станции поставляются в собранном виде, после прохождения заводских испытаний и предварительно настроенные; прилагаются инструкции по монтажу и эксплуатации и отчеты об испытаниях.

С помощью жесткой муфты насосы соединены с электродвигателями класса энергоэффективности IE3.

### Рабочий диапазон:

расход от 0,5 до 280 м³/ч, напор до 140 м.

**Перекачиваемая жидкость:** чистая, без твердых включений и абразивов, не вязкая, не кристаллизованная и химически нейтральная.

**Диапазон температуры жидкости:** от 0°C до +120°C (80°C с установленным расширительным баком).

**Макс. температура окружающей среды:** +50°C.

**Макс. рабочее давление:** 16 Бар (1600 кПа).

**Степень защиты:** IP 55.

### Специальное исполнение по запросу:

- другие напряжения и / или частоты;
- оборудование для перекачивания жидкостей другого типа;
- станции с числом насосов до 6;
- версия X, в которой все детали, контактирующие с перекачиваемой жидкостью, выполнены из нерж. стали AISI 316.

**Насосные станции поставляются в собранном виде, после прохождения заводских испытаний и предварительно настроенные; прилагаются инструкции по монтажу и эксплуатации и отчеты об испытаниях.**

**В комплект станции входит по одному расширительному баку емкостью до 18 л для каждого насоса, а также всасывающие и напорные коллекторы из выполнены из нержавеющей стали AISI 304**



**D CONNECT**

AD PLUS  
СТР. 5

АКСЕССУАРЫ  
СТР. 328

## 1 NKVE 10-15-20-32-45 MCE/P

МОДЕЛЬ	КОД	ЭЛЕКТРИЧЕСКИЕ ХАРАКТЕРИСТИКИ			Q, м³/ч	H, бар	СТАНДАРТНОЕ ДАВЛЕНИЕ, бар	DNA	DNM	ВЕС, кг	
		ИСТОЧНИК ПИТАНИЯ, 50 Гц	НОМ. МОЩН. P2								In, А
			кВт	л. с.							
1NKVE 10/7 S T MCE 400-50	60170559	3 X 400V ~	3	4	7,3	13	6	1"1/2	2"	115	
1NKVE 10/9 S T MCE 400-50	60170560	3 X 400V ~	3	4	7,3	13	7,7	1"1/2	2"	123	
1NKVE 10/12 S T MCE 400-50	60170561	3 X 400V ~	4	5,5	10,1	13	10	1"1/2	2"	137	
1NKVE 10/14 S T MCE 400-50	60170562	3 X 400V ~	5,5	7,5	13,1	13	10	1"1/2	2"	150	
1NKVE 15/6 S T MCE 400-50	60170563	3 X 400V ~	5,5	7,5	13,1	24	6,5	2"	2"1/2	160	
1NKVE 15/8 S T MCE 400-50	60170564	3 X 400V ~	7,5	10	17,6	24	10	2"	2"1/2	175	
1NKVE 15/10 S T MCE 400-50	60170565	3 X 400V ~	11	15	25,5	24	12	2"	2"1/2	190	
1NKVE 20/5 S T MCE 400-50	60170566	3 X 400V ~	5,5	7,5	13,1	29	6	2"	2"1/2	165	
1NKVE 20/6 S T MCE 400-50	60170567	3 X 400V ~	7,5	10	17,6	29	8,5	2"	2"1/2	200	
1NKVE 20/8 S T MCE 400-50	60170568	3 X 400V ~	11	15	25,5	29	11,5	2"	2"1/2	220	

# 1/2/3/4 NKVE 10 - 15 - 20 - 32 - 45 MCE/P

СТАНЦИИ ПОВЫШЕНИЯ ДАВЛЕНИЯ С ПРЕОБРАЗОВАТЕЛЕМ ЧАСТОТЫ MCE/P



## 2 NKVE 10-15-20- 32-45 MCE/P

МОДЕЛЬ	КОД	ЭЛЕКТРИЧЕСКИЕ ХАРАКТЕРИСТИКИ				Q, м³/ч	H, бар	СТАНДАРТНОЕ ДАВЛЕНИЕ, бар	DNA	DNM	ВЕС, кг
		ИСТОЧНИК ПИТАНИЯ, 50 Гц	НОМ. МОЩН. P2		I <sub>n</sub> , А						
			кВт	л. с.							
2NKVE 10/5 S T MCE 400-50	60148092	3 x 400 В ~	2x2,2	2x3	2x4,9	26	5	4,0	2" ½	2" ½	186
2NKVE 10/6 S T MCE 400-50	60151474	3 x 400 В ~	2x2,2	2x3	2x5,4	26	6	5,0	2" ½	2" ½	187
2NKVE 10/7 S T MCE 400-50	60148094	3 x 400 В ~	2x3	2x4	2x7,37	26	7	6	2" ½	2" ½	214
2NKVE 10/8 S T MCE 400-50	60148095	3 x 400 В ~	2x3	2x4	2x7,37	26	8	6,5	2" ½	2" ½	216
2NKVE 10/9 S T MCE 400-50	60148096	3 x 400 В ~	2x3	2x4	2x7,37	26	9	7,7	2" ½	2" ½	218
2NKVE 10/10 S T MCE 400-50	60148097	3 x 400 В ~	2x4	2x5,5	2x10,1	26	10	8,5	2" ½	2" ½	237
2NKVE 10/12 S T MCE 400-50	60148098	3 x 400 В ~	2x4	2x5,5	2x10,1	26	12	10	2" ½	2" ½	240
2NKVE 10/14 S T MCE 400-50	60148099	3 x 400 В ~	2x5,5	2x7,5	2x13,1	26	14	10	2" ½	2" ½	298
2NKVE 15/3 S T MCE 400-50	60148100	3 x 400 В ~	2x3	2x4	2x7,37	48	4	3,5	100	80	238
2NKVE 15/4 S T MCE 400-50	60148101	3 x 400 В ~	2x4	2x5,5	2x10,1	48	5	4	100	80	258
2NKVE 15/5 S T MCE 400-50	60148102	3 x 400 В ~	2x4	2x5,5	2x10,1	48	6,5	5	100	80	261
2NKVE 15/6 S T MCE 400-50	60148103	3 x 400 В ~	2x5,5	2x7,5	13,1	48	7,5	6,5	100	80	317
2NKVE 15/7 S T MCE 400-50	60148104	3 x 400 В ~	2x5,5	2x7,5	2x13,1	48	9	8	100	80	319
2NKVE 15/8 S T MCE 400-50	60148115	3 x 400 В ~	2x7,5	2x10	2x17,6	48	11	10	100	80	344
2NKVE 15/9 S T MCE 400-50	60148105	3 x 400 В ~	2x7,5	2x10	2x17,6	48	12	11	100	80	347
2NKVE 15/10 S T MCE 400-50	60148106	3 x 400 В ~	2x11	2x15	2x25,5	48	13	12	100	80	459
2NKVE 20/3 S T MCE 400-50	60148107	3 x 400 В ~	2x4	2x5,5	2x10,1	58	4	3,5	100	80	228
2NKVE 20/4 S T MCE 400-50	60148108	3 x 400 В ~	2x5,5	2x7,5	2x13,1	58	6	5	100	80	256
2NKV 20/5 S T MCE 400-50	60148109	3 x 400 В ~	2x5,5	2x7,5	2x13,1	58	7	6	100	80	260
2NKVE 20/6 S T MCE 400-50	60148110	3 x 400 В ~	2x7,5	2x10	2x17,6	58	8,5	7,5	100	80	284
2NKVE 20/7 S T MCE 400-50	60148111	3 x 400 В ~	2x7,5	2x10	2x17,6	58	10	9	100	80	286
2NKVE 20/8 S T MCE 400-50	60148112	3 x 400 В ~	2x11	2x15	2x25,5	58	11,5	10	100	80	350
2NKVE 20/9 S T MCE 400-50	60148113	3 x 400 В ~	2x11	2x15	2x25,5	58	13	12	100	80	352
2NKVE 20/10 S T MCE 400-50	60148114	3 x 400 В ~	2x11	2x15	2x25,5	58	14	13	100	80	374
2NKVE 32/2 T MCE 400-50	60166808	3 x 400 В ~	2x5,5	2x7,5	2x13,1	90	4,8	4	125	100	476
2NKVE 32/3-2 T MCE 400-50	60166809	3 x 400 В ~	2x5,5	2x7,5	2x13,1	90	6,0	5	125	100	484
2NKVE 32/3 T MCE 400-50	60166810	3 x 400 В ~	2x7,5	2x10	2x17,6	90	7,3	6	125	100	506
2NKVE 32/4 T MCE 400-50	60166811	3 x 400 В ~	2x11	2x15	2x25,5	90	9,8	8	125	100	616
2NKVE 32/5-2 T MCE 400-50	60166812	3 x 400 В ~	2x11	2x15	2x25,5	90	10,9	9	125	100	624
2NKVE 32/5 T MCE 400-50	60166813	3 x 400 В ~	2x15	2x20	2x34	90	12,2	10	125	100	652
2NKVE 32/6 T MCE 400-50	60166814	3 x 400 В ~	2x15	2x20	2x34	90	14,6	12	125	100	660
2NKVE 45/2-2 T MCE 400-50	60166815	3 x 400 В ~	2x5,5	2x7,5	2x13,1	140	3,8	3	150	125	488
2NKVE 45/2 T MCE 400-50	60166816	3 x 400 В ~	2x7,5	2x10	2x17,6	140	4,8	4	150	125	510
2NKVE 45/3 T MCE 400-50	60166817	3 x 400 В ~	2x11	2x15	2x25,5	140	7,3	6,5	150	125	620
2NKVE 45/4 T MCE 400-50	60166818	3 x 400 В ~	2x15	2x20	2x34	140	9,7	8,5	150	125	656



# 1/2/3/4 NKVE 10 - 15 - 20 - 32 - 45 MCE/P

СТАНЦИИ ПОВЫШЕНИЯ ДАВЛЕНИЯ С ПРЕОБРАЗОВАТЕЛЕМ ЧАСТОТЫ MCE/P



## 3 NKVE 10-15-20- 32-45 MCE/P

МОДЕЛЬ	КОД	ЭЛЕКТРИЧЕСКИЕ ХАРАКТЕРИСТИКИ				Q, м <sup>3</sup> /ч	H, бар	СТАНДАРТНОЕ ДАВЛЕНИЕ, бар	DNA	DNM	ВЕС, кг
		ИСТОЧНИК ПИТАНИЯ, 50 Гц	НОМ. МОЩН. P2		I <sub>n</sub> , А						
			кВт	л. с.							
3NKVE 10/5 S T MCE 400-50	60148118	3 x 400 В ~	3x2,2	3x3	3x4,9	39	5	4,0	80	80	425
3NKVE 10/6 S T MCE 400-50	60148119	3 x 400 В ~	3x2,2	3x3	3x5,4	39	6	5,0	80	80	428
3NKVE 10/7 S T MCE 400-50	60148120	3 x 400 В ~	3x3	3x4	3x7,37	39	7	6	80	80	468
3NKVE 10/8 S T MCE 400-50	60148121	3 x 400 В ~	3x3	3x4	3x7,37	39	8	6,5	80	80	471
3NKVE 10/9 S T MCE 400-50	60148122	3 x 400 В ~	3x3	3x4	3x7,37	39	9	7,7	80	80	473
3NKVE 10/10 S T MCE 400-50	60148123	3 x 400 В ~	3x4	3x5,5	3x10,1	39	10	8,5	80	80	503
3NKVE 10/12 S T MCE 400-50	60148124	3 x 400 В ~	3x4	2x5,5	3x10,1	39	12	10	80	80	508
3NKVE 10/14 S T MCE 400-50	60148125	3 x 400 В ~	3x5,5	3x7,5	3x13,1	39	14	10	80	80	593
3NKVE 15/3 S T MCE 400-50	60148126	3 x 400 В ~	3x3	3x4	3x7,37	72	4	3,5	125	100	486
3NKVE 15/4 S T MCE 400-50	60148127	3 x 400 В ~	3x4	3x5,5	3x10,1	72	5	4	125	100	516
3NKVE 15/5 S T MCE 400-50	60148128	3 x 400 В ~	3x4	3x5,5	3x10,1	72	6,5	5	125	100	520
3NKVE 15/6 S T MCE 400-50	60148129	3 x 400 В ~	3x5,5	3x7,5	3x13,1	72	7,5	6,5	125	100	605
3NKVE 15/7 S T MCE 400-50	60148130	3 x 400 В ~	3x5,5	3x7,5	3x13,1	72	9	8	125	100	608
3NKVE 15/8 S T MCE 400-50	60148131	3 x 400 В ~	3x7,5	3x10	3x17,6	72	11	10	125	100	645
3NKVE 15/9 S T MCE 400-50	60148132	3 x 400 В ~	3x7,5	3x10	3x17,6	72	12	11	125	100	649
3NKVE 15/10 S T MCE 400-50	60148133	3 x 400 В ~	3x11	3x15	3x25,5	72	13	12	125	100	818
3NKVE 20/3 S T MCE 400-50	60148134	3 x 400 В ~	3x4	3x5,5	3x10,1	87	4	3,5	125	100	471
3NKVE 20/4 S T MCE 400-50	60148135	3 x 400 В ~	3x5,5	3x7,5	3x13,1	87	6	5	125	100	513
3NKVE 20/5 S T MCE 400-50	60148136	3 x 400 В ~	3x5,5	3x7,5	3x13,1	87	7	6	125	100	519
3NKVE 20/6 S T MCE 400-50	60148137	3 x 400 В ~	3x7,5	3x10	3x17,6	87	8,5	7,5	125	100	556
3NKVE 20/7 S T MCE 400-50	60148138	3 x 400 В ~	3x7,5	3x10	3x17,6	87	10	9	125	100	559
3NKVE 20/8 S T MCE 400-50	60148139	3 x 400 В ~	3x11	3x15	3x25,5	87	11,5	10	125	100	655
3NKVE 20/9 S T MCE 400-50	60148140	3 x 400 В ~	3x11	3x15	3x25,5	87	13	12	125	100	658
3NKVE 20/10 S T MCE 400-5	60148141	3 x 400 В ~	3x11	3x15	3x25,5	87	14	13	125	100	691
3NKVE 32/2 T MCE 400-50	60166819	3 x 400 В ~	3x5,5	3x7,5	3x13,1	135	4,8	4	150	125	714
3NKVE 32/3-2 T MCE 400-50	60166820	3 x 400 В ~	3x5,5	3x7,5	3x13,1	135	6,0	5	150	125	726
3NKVE 32/3 T MCE 400-50	60166821	3 x 400 В ~	3x7,5	3x10	3x17,6	135	7,3	6	150	125	759
3NKVE 32/4 T MCE 400-50	60166822	3 x 400 В ~	3x11	3x15	3x25,5	135	9,8	8	150	125	924
3NKVE 32/5-2 T MCE 400-50	60166823	3 x 400 В ~	3x11	3x15	3x25,5	135	10,9	9	150	125	936
3NKVE 32/5 T MCE 400-50	60166824	3 x 400 В ~	3x15	3x20	2x34	135	12,2	10	150	125	978
3NKVE 32/6 T MCE 400-50	60166825	3 x 400 В ~	3x15	3x20	3x34	135	14,6	12	150	125	990
3NKVE 45/2-2 T MCE 400-50	60166826	3 x 400 В ~	3x5,5	3x7,5	3x13,1	210	3,8	3	200	150	732
3NKVE 45/2 T MCE 400-50	60166827	3 x 400 В ~	3x7,5	3x10	3x17,6	210	4,8	4	200	150	765
3NKVE 45/3 T MCE 400-50	60166828	3 x 400 В ~	3x11	3x15	3x25,5	210	7,3	6,5	200	150	930
3NKVE 45/4 T MCE 400-50	60166829	3 x 400 В ~	3x15	3x20	3x34	210	9,7	8,5	200	150	984

# 1/2/3/4 NKVE 10 - 15 - 20 - 32 - 45 MCE/P

СТАНЦИИ ПОВЫШЕНИЯ ДАВЛЕНИЯ С ПРЕОБРАЗОВАТЕЛЕМ ЧАСТОТЫ MCE/P



## 4 NKVE 10-15-20- 32-45 MCE/P

МОДЕЛЬ	КОД	ЭЛЕКТРИЧЕСКИЕ ХАРАКТЕРИСТИКИ				Q, м <sup>3</sup> /ч	H, бар	СТАНДАРТНОЕ ДАВЛЕНИЕ, бар	DNA	DNM
		ИСТОЧНИК ПИТАНИЯ, 50 Гц	НОМ. МОЩН. P2		I <sub>n</sub> , А					
			кВт	л. с.						
4NKVE 10/5 S T MCE 400-50	60163261	3 x 400 В	4x2,2	4x3	4x4,9	52	5	4	100	80
4NKVE 10/6 S T MCE 400-50	60163262	3 x 400 В	4x2,2	4x3	4x5,4	52	6	5	100	80
4NKVE 10/7 S T MCE 400-50	60163263	3 x 400 В	4x3	4x4	4x7,37	52	7	6	100	80
4NKVE 10/8 S T MCE 400-50	60163264	3 x 400 В	4x3	4x4	4x7,37	52	8	6,5	100	80
4NKVE 10/9 S T MCE 400-50	60163265	3 x 400 В	4x3	4x4	4x7,37	52	9	7,7	100	80
4NKVE 10/10 S T MCE 400-50	60163266	3 x 400 В	4x4	4x5,5	4x10,1	52	10	8,5	100	80
4NKVE 10/12 S T MCE 400-50	60163267	3 x 400 В	4x4	4x5,5	4x10,1	52	12	10	100	80
4NKVE 15/3 S T MCE 400-50	60163268	3 x 400 В	4x3	4x4	4x7,37	96	4	3,5	150	125
4NKVE 15/4 S T MCE 400-50	60163269	3 x 400 В	4x4	4x5,5	4x10,1	96	5	4	150	125
4NKVE 15/5 S T MCE 400-50	60163270	3 x 400 В	4x4	4x5,5	4x10,1	96	6,5	5	150	125
4NKVE 15/6 S T MCE 400-50	60163271	3 x 400 В	4x5,5	4x7,5	4x13,1	96	7,5	6,5	150	125
4NKVE 15/7 S T MCE 400-50	60163272	3 x 400 В	4x5,5	4x7,5	4x13,1	96	9	8	150	125
4NKVE 15/8 S T MCE 400-50	60163273	3 x 400 В	4x7,5	4x10	4x17,6	96	11	10	150	125
4NKVE 15/9 S T MCE 400-50	60163274	3 x 400 В	4x7,5	4x10	4x17,6	96	12	11	150	125
4NKVE 15/10 S T MCE 400-50	60163275	3 x 400 В	4x11	4x15	4x25,5	96	13	12	150	125
4NKVE 20/3 S T MCE 400-50	60163276	3 x 400 В	4x4	4x5,5	4x10,1	116	4	3,5	150	125
4NKVE 20/4 S T MCE 400-50	60163277	3 x 400 В	4x5,5	4x7,5	4x13,1	116	6	5	150	125
4NKVE 20/5 S T MCE 400-50	60163278	3 x 400 В	4x5,5	4x7,5	4x13,1	116	7	6	150	125
4NKVE 20/6 S T MCE 400-50	60163279	3 x 400 В	4x7,5	4x10	4x17,6	116	8,5	7,5	150	125
4NKVE 20/7 S T MCE 400-50	60163280	3 x 400 В	4x7,5	4x10	4x17,6	116	10	9	150	125
4NKVE 20/8 S T MCE 400-50	60163281	3 x 400 В	4x11	4x15	4x25,5	116	11,5	10	150	125
4NKVE 20/9 S T MCE 400-50	60163282	3 x 400 В	4x11	4x15	4x25,5	116	13	12	150	125
4NKVE 20/10 S T MCE 400-50	60163283	3 x 400 В	4x11	4x15	4x25,5	116	14	13	150	125
4NKVE 32/2 T MCE 400-50	60166830	3 x 400 В ~	4x5,5	4x7,5	4x13,1	180	4,8	4	200	150
4NKVE 32/3-2 T MCE 400-50	60166831	3 x 400 В ~	4x5,5	4x7,5	4x13,1	180	6,0	5	200	150
4NKVE 32/3 T MCE 400-50	60166832	3 x 400 В ~	4x7,5	4x10	4x17,6	180	7,3	6	200	150
4NKVE 32/4 T MCE 400-50	60166833	3 x 400 В ~	4x11	4x15	4x25,5	180	9,8	8	200	150
4NKVE 32/5-2 T MCE 400-50	60166834	3 x 400 В ~	4x11	4x15	4x25,5	180	10,9	9	200	150
4NKVE 32/5 T MCE 400-50	60166835	3 x 400 В ~	4x15	4x20	4x34	180	12,2	10	200	150
4NKVE 32/6 T MCE 400-50	60166836	3 x 400 В ~	4x15	4x20	4x34	180	14,6	12	200	150
4NKVE 45/2-2 T MCE 400-50	60166837	3 x 400 В ~	4x5,5	4x7,5	4x13,1	280	3,8	3	250	200
4NKVE 45/2 T MCE 400-50	60166838	3 x 400 В ~	4x7,5	4x10	4x17,6	280	4,8	4	250	200
4NKVE 45/3 T MCE 400-50	60166839	3 x 400 В ~	4x11	4x15	4x25,5	280	7,3	6,5	250	200
4NKVE 45/4 T MCE 400-50	60166840	3 x 400 В ~	4x15	4x20	4x34	280	9,7	8,5	250	200

## 2 JET

### СТАНЦИИ ПОВЫШЕНИЯ ДАВЛЕНИЯ С ДВУМЯ ЦЕНТРОБЕЖНЫМИ САМОВСАСЫВАЮЩИМИ НАСОСАМИ



Станции повышения давления 2 Jet от DAB, укомплектованные двумя самовсасывающими насосами Jet и блоком управления E.Vox Plus с дисплеем, спроектированы для повышения давления и забора подземных воды в бытовой и коммерческой сфере.

Самовсасывающие насосы Jet могут забирать воду из скважин глубиной до 8 м., при этом допускается присутствие в жидкости воздуха или примеси песка.

Блок управления E.Vox Plus позволяет изменять порядок запуска насосов при каждом пуске и, при подключении к нему поплавка или реле давления, защищает насосы от сухого хода.

В комплект входит соединительное крепление для устройства подачи воздуха. Каждый насос Jet оснащен расширительным баком. Станции поставляются в собранном виде, после прохождения заводских испытаний и предварительно настроенные; прилагаются инструкции по монтажу и эксплуатации и отчеты об испытаниях.

#### Рабочий диапазон:

расход от 1 до 14,4 м<sup>3</sup>/ч, напор до 62 м.

**Перекачиваемая жидкость:** чистая, без твердых включений и абразивных частиц, не вязкая, не кристаллизованная и химически нейтральная.

#### Диапазон температуры жидкости:

от 0 °С до +40 °С.

**Макс. температура окружающей среды:** +40°С.

**Макс. рабочее давление:** 10 Бар (1000 кПа).

Специальное исполнение по запросу:

- другие напряжения и / или частоты.

**Степень защиты:** IP 44 (IP 55 на клеммной панели).

**В комплекте  
2 расширительных бака  
емкостью по 18 л.**



IE3 ≥ 0,75 kW

**D CONNECT**

AD PLUS  
СТР. 5

МОДЕЛЬ	КОД	ЭЛЕКТРИЧЕСКИЕ ХАРАКТЕРИСТИКИ			ГИДРАВЛИЧЕСКИЕ ХАРАКТЕРИСТИКИ		Ø		ВЕС, кг
		ИСТОЧНИК ПИТАНИЯ, 50 Гц	НОМ. МОЩН. P2		Q, м <sup>3</sup> /ч	H, м	Всас. патрубок	Напор. патрубок	
			кВт X2	л. с. X 2					
<b>2 JET 102 M</b>	500121140	1 x 230 В ~	0,75	1	0,6—7,2	47—25,8	2"	1"½	71
<b>2 JET 132 M</b>	500121160	1 x 230 В ~	1	1,36	0,6—9,6	45,6—27,2	2"	1"½	109
<b>2 JET 151 M</b>	500121060	1 x 230 В ~	1,1	1,5	0,6—9	58—38	2"	1"½	101
<b>2 JET 151 T</b>	60179945	3 x 400 В ~	1,1	1,5	0,6—9	58—38	2"	1"½	105
<b>2 JET 251 M</b>	500121100	1 x 230 В ~	1,85	2,5	0,6—14,4	60—34,2	2"	1"½	75
<b>2 JET 251 T</b>	60179946	3 x 400 В ~	1,85	2,5	0,6—14,4	60—34,2	2"	1"½	108

Станция поставляется в собранном виде, после прохождения проверочных испытаний, в жесткой картонной упаковке на деревянном поддоне; прилагается инструкция с электрической схемой.

По запросу возможно изготовление двигателя для работы с напряжением 3 x 230В.

## 2 EURO / 2 EUROINOX

СТАНЦИИ ПОВЫШЕНИЯ ДАВЛЕНИЯ С ДВУМЯ ГОРИЗОНТАЛЬНЫМИ ЦЕНТРОБЕЖНЫМИ НАСОСАМИ



Станции повышения давления с горизонтальными многоступенчатыми насосами 2 Euro и 2 EuroInox от DAB предназначены для использования в бытовой и промышленной сфере.

В модели 2 Euro корпус насоса из чугуна, модель 2 EuroInox оснащена самовсасывающими насосами с корпусом из нержавеющей стали.

Каждая станция комплектуется двумя насосами, двумя расширительными баками и одним блоком управления E.Vox с дисплеем (E.Vox Plus), который позволяет изменять порядок запуска насосов при каждом пуске и, при подключении к нему поплавка или реле сухого хода, защищает насосы от работы без воды.

В комплект входит соединительное крепление для устройства подачи воздуха. Каждый насос оснащен расширительным баком.

Станции поставляются в собранном виде, после прохождения заводских испытаний и предварительно настроены; прилагаются инструкции по монтажу и эксплуатации и отчеты об испытаниях.

### Рабочий диапазон:

расход от 1 до 14,5 м<sup>3</sup>/ч, напор до 72 м.

**Перекачиваемая жидкость:** чистая, без твердых включений и абразивных частиц, не вязкая, не кристаллизованная и химически нейтральная.

### Диапазон температуры жидкости:

от 0 °С до +40 °С.

### Макс. температура окружающей среды:

+40°С. Макс. рабочее давление: 10 Бар (1000 кПа). Специальное исполнение по запросу:

- другие напряжения и / или частоты.

**Степень защиты:** IP 44 (IP 55 на клеммной панели).

**В комплекте 2 расширительных бака емкостью по 18 л.**



IE3 ≥ 0,75 kW

D CONNECT

AD PLUS  
СТР. 5

## 2 EURO

МОДЕЛЬ	КОД	ЭЛЕКТРИЧЕСКИЕ ХАРАКТЕРИСТИКИ			ГИДРАВЛИЧЕСКИЕ ХАРАКТЕРИСТИКИ		Ø		ВЕС, кг
		ИСТОЧНИК ПИТАНИЯ, 50 Гц	НОМ. МОЩН. P2		Q, м <sup>3</sup> /ч	H, м	Всас. патрубок	Напор. патрубок	
			кВт X2	л. с. X2					
2 EURO 40/50 M	500127150	1 x 230 В ~	0,75	1	0,6—9,6	55—19	2"	1 1/2"	57
2 EURO 50/50 M	500127200	1 x 230 В ~	1	1,36	0,6—9,6	68—26,5	2"	1 1/2"	56
2 EURO 40/80 M	500127300	1 x 230 В ~	1	1,36	0,6—14,4	58—16	2"	1 1/2"	56
2 EURO 40/80 T	60179949	3 x 400 В ~	1	1,36	0,6—14,4	58—16	2"	1 1/2"	58

## 2 EUROINOX

МОДЕЛЬ	КОД	ЭЛЕКТРИЧЕСКИЕ ХАРАКТЕРИСТИКИ			ГИДРАВЛИЧЕСКИЕ ХАРАКТЕРИСТИКИ		Ø		ВЕС, кг
		ИСТОЧНИК ПИТАНИЯ, 50 Гц	НОМ. МОЩН. P2		Q, м <sup>3</sup> /ч	H, м	Всас. патрубок	Напор. патрубок	
			кВт X2	л. с. X2					
2 EUROINOX 40/50 M	500128150	1 x 230 В ~	0,75	1	0,6—9,6	55—19	2"	1 1/2"	57
2 EUROINOX 50/50 M	500128200	1 x 230 В ~	1	1,36	0,6—9,6	68—26,5	2"	1 1/2"	57
2 EUROINOX 40/80 M	500128300	1 x 230 В ~	1	1,36	0,6—14,4	58—16	2"	1 1/2"	57
2 EUROINOX 40/80 T	60179954	3 x 400 В ~	1	1,36	0,6—14,4	58—16	2"	1 1/2"	58

Станция поставляется в собранном виде, после прохождения проверочных испытаний, в жесткой картонной упаковке на деревянном поддоне; прилагается инструкция с электрической схемой.

По запросу возможно изготовление двигателя для работы с напряжением 3 x 230В.

## 2 KI

### СТАНЦИИ ПОВЫШЕНИЯ ДАВЛЕНИЯ С ДВУМЯ ОДНУСТУПЕНЧАТЫМИ ГОРИЗОНТАЛЬНЫМИ ЦЕНТРОБЕЖНЫМИ НАСОСАМИ ИЗ НЕРЖАВЕЮЩЕЙ СТАЛИ AISI 304



НОВИНКА



Станции повышения давления 2KI специально предназначены для работы с термальными водами, промышленной промывки, повышения давления в бытовой и промышленной сфере (для работы с холодными и горячими жидкостями, для рефрижераторов) и подходят для работы с горячей водой с температурой до 90°C.

Станции комплектуются двумя одноступенчатыми центробежными насосами KI из нержавеющей стали AISI 304, что обеспечивает высокую устойчивость к коррозии (по запросу возможно изготовление специальных торцовых уплотнений для агрессивных жидкостей). Станции 2KI отличаются предельной надежностью, просты в эксплуатации и требуют минимального техобслуживания.

#### КОНСТРУКТИВНЫЕ ХАРАКТЕРИСТИКИ:

##### ГИДРАВЛИЧЕСКАЯ ЧАСТЬ

- 2 центробежных электронасоса KI из нержавеющей стали AISI 304;
- опорная рама укомплектована 4 резиновыми ножками, предотвращающими вибрацию;
- 1 расширительный бак емкостью 18 л.;
- всасывающий и нагнетающий шаровые клапаны с патрубком на каждом насосе;
- всасывающий обратный клапан на каждом насосе;
- 2 крышки для коллекторов из нержавеющей стали AISI 304;
- 1 датчик давления на напорном коллекторе (определение давления).

##### ЭЛЕКТРИЧЕСКАЯ ЧАСТЬ

Электрический блок управления E.Vox с дисплеем из ударопрочного самозатухающего пластика с классом защиты IP 55 установлен на напорном коллекторе системы. Блок защищает электронасосы и последовательно их запускает,

сохраняя заданное значение давления в системе. С помощью дисплея можно изменить среднее значение давления. Также можно изменять порядок запуска насосов в каждом рабочем цикле.

#### Рабочий диапазон:

расход от 0,5 до 22 м<sup>3</sup>/ч, напор до 40 м.

**Перекачиваемая жидкость:** чистая, без твердых включений и абразивных частиц, не вязкая, не кристаллизованная, химически нейтральная, по характеристикам близкая к воде.

#### Диапазон температуры жидкости:

от -10 °C до +90 °C.

#### Макс. температура окружающей среды:

+40°C. Макс. рабочее давление: PN 8 (8 Бар).

#### Степень защиты: IP 55

#### Специальное исполнение по запросу:

- специальные напряжения (трехфазное 230-415 В / 50 Гц)
- коллекторы из нерж. стали AISI 316
- специальные торцевые уплотнения (керамика/графит/FKM-Viton - SiC/SiC/ FKM-Viton)

Станции 2KI комплектуются 1 расширительным баком емкостью 18 л., всасывающим и напорным коллекторами из нержавеющей стали AISI 304.



D+CONNECT

МОДЕЛЬ	КОД	ЭЛЕКТРИЧЕСКИЕ ХАРАКТЕРИСТИКИ				ГИДРАВЛИЧЕСКИЕ ХАРАКТЕРИСТИКИ		Ø		ВЕС, кг
		ИСТОЧНИК ПИТАНИЯ, 50 Гц	P1 МАХ кВт X2	НОМ. МОЩН. P2 кВт X2    л.с. X 2		Q, м <sup>3</sup> /ч	H, м	Всас. патрубок	Напор. патрубок	
2KI 30/90 M 230/50	60188354	1x220-240 V	1,4	0,75	1	0-10-17	31-25-17	2"	1"1/2	49
2KI 30/120 M 230/50	60188902	1x220-240 V	1,55	1	1,36	0-10-20	32-27-18	2"	1"1/2	51
2KI 40/120 M 230/50	60188904	1x220-240 V	2,2	1,5	2	0-11-22	40-35-23	2"	1"1/2	57

## 2K

### СТАНЦИИ ПОВЫШЕНИЯ ДАВЛЕНИЯ С ДВУМЯ ДВУХСТУПЕНЧАТЫМИ НАСОСАМИ К



Каждая станция повышения давления 2K от DAB серийно комплектуется двумя двухступенчатыми насосами К, двумя расширительными баками и одним блоком управления E.Box с дисплеем.

Эти станции спроектированы для повышения давления в гражданской и коммерческой сфере и для сельскохозяйственного полива. Станция 2K идеально подходит для повышения давления воды и для использования в системах ирригации в сельском хозяйстве. Блок управления E.Box Plus (с дисплеем), помимо прочих функций, позволяет изменять порядок запуска насосов при каждом пуске и, при подключении к нему поплавка или реле сухого хода, защищает насосы от работы без воды.

В комплект входит соединительное крепление для устройства подачи воздуха.

Станции поставляются в собранном виде, после прохождения заводских испытаний и предварительно настроенные; прилагаются инструкции по монтажу и эксплуатации и отчеты об испытаниях.

#### Рабочий диапазон:

расход от 1 до 19 м<sup>3</sup>/ч, напор до 85 м.

**Перекачиваемая жидкость:** чистая, без твердых включений и абразивных частиц, не вязкая, не кристаллизуемая, химически нейтральная, по характеристикам близкая к воде.

#### Диапазон температуры жидкости:

от -10 °C до +70 °C.

**Макс. температура окружающей среды:** +40°C. Макс. рабочее давление: 10 Бар (1000 кПа).

#### Специальное исполнение по запросу:

- другие напряжения и / или частоты.

#### Степень защиты:

IP 44 (IP 55 на клеммной панели).

**Комплектуются 2 расширительными баками по 18 л.**



IE3 ≥ 0,75 kW

МОДЕЛЬ	КОД	ЭЛЕКТРИЧЕСКИЕ ХАРАКТЕРИСТИКИ			ГИДРАВЛИЧЕСКИЕ ХАРАКТЕРИСТИКИ		Ø		ВЕС, кг
		ИСТОЧНИК ПИТАНИЯ, 50 Гц	НОМ. МОЩН. P2		Q, м <sup>3</sup> /ч	H, м	Всас. патрубок	Напор. патрубок	
кВт X 2	л. с. X 2								
2 K35/40 M	500124020	1 X 230V ~	0,75	1	1,2-11	41,5-16	2"	1 1/2"	64
2 K45/50 M	500124040	1 X 230V ~	1,1	1,5	1,2-13,2	49-25	2"	1 1/2"	80
2 K45/50 T	60179955	3 X 400V ~	1,1	1,5	1,2-13,2	49-25	2"	1 1/2"	80
2 K55/50 M	500124060	1 X 230V ~	1,85	2,5	2-12,0	58-34	2"	1 1/2"	80
2 K55/50 T	60179956	3 X 400V ~	1,85	2,5	2-12,0	58-34	2"	1 1/2"	80
2 K55/100 T	60179957	3 X 400V ~	2,2	3	1,8-19,2	60-36	2 1/2"	2 1/2"	130
2 K66/100 T	60179958	3 X 400V ~	3	4	1,8-19,2	71-47	2 1/2"	2 1/2"	139
2 K90/100 T	60179959	3 X 400V ~	4	5,5	1,8-19,2	83-58	2 1/2"	2 1/2"	138

Насосные станции поставляются после прохождения заводских испытаний, в сборе, в жесткой картонной упаковке на деревянном поддоне. По запросу возможно исполнение для работы с напряжением 3 x 230 В.

## AQUATWIN TOP

### НАСОСНАЯ СТАНЦИЯ ДЛЯ СИСТЕМ СБОРА И ИСПОЛЬЗОВАНИЯ ДОЖДЕВОЙ ВОДЫ



Данная станция сбора и использования дождевой воды комплектуется двумя центробежными самовсасывающими насосами EUROINOX или JETINOX. Объем накопительной емкости станции составляет 150 л.

#### БЛОК УПРАВЛЕНИЯ

Встроенный контроллер изменяет порядок запуска насосов при каждом пуске или раз в 24 часа в зависимости от настройки. Выключатель питания расположен на лицевой панели. Встроенный контроллер управляет и контролирует резервные линии водоснабжения. Низковольтная контрольная цепь управления комплектуется трансформатором, предохранителями и трехходовыми электромагнитными клапанами для переключения с накопительной емкости на водопроводную сеть.

AQUATWIN поставляется в сборе с рамой из стали с катодозащитным покрытием, накопительной емкостью объемом 150 л для использования дождевой воды, напорным коллектором из нержавеющей стали с отсечным краном и расширительным баком емкостью 8 л. В комплект поставки входит система защиты от разрыва струи, подключение к водопроводной сети согласно требованиям стандарта UNI EN 1717: "Защита питьевой воды от загрязнения в установках водоснабжения и требования защиты установок от загрязнений воды вследствие обратного тока жидкости.

**Напряжение питания:** 1 x 230 В.

**Напряжение питания насосов:** 1 x 230 В.

**Частота питания:** 50 Гц.

**Монтаж:** в вертикальном положении.

**Диапазон температуры жидкости:** от 0 °C до +40 °C.

**Максимальная температура окружающей среды:** +40°C

**Максимальное рабочее давление:** 5,5 Бар (550 кПа).

**Перекачиваемая жидкость:** чистая, без твердых включений и абразивов, не вязкая, химически нейтральная, по характеристикам близкая к воде.

**Диапазон регулирования давления:** от 3 до 5 Бар.

**Всасывающий патрубок (DNA):** 1"

**Напорный патрубок (DNM):** 1" 1/2

**Степень защиты:** IP 44.



МОДЕЛЬ	КОД	ЭЛЕКТРИЧЕСКИЕ ХАРАКТЕРИСТИКИ			ГИДРАВЛИЧЕСКИЕ ХАРАКТЕРИСТИКИ		Ø		ВЕС, кг
		ИСТОЧНИК ПИТАНИЯ, 50 Гц	НОМ. МОЩН. P2		Q, м <sup>3</sup> /ч	H, м	Всас. патрубок	Напор. патрубок	
кВт X 2	л. с. X 2								
AQUATWIN RS 132	60162096	1 x 230V ~	1	1,36	0,6—9,6	47,5—27,5	1"	1 1/2"	113
AQUATWIN RS 4050	60162095	1 x 230V ~	0,75	1	0,6—9,6	57,6—19	1"	1 1/2"	113
AQUATWIN RS 4080	60151634	1 x 230V ~	1	1,36	0,6—14,2	59—16,5	1"	1 1/2"	115

# 1/2/3 KVC

## СТАНЦИИ ПОВЫШЕНИЯ ДАВЛЕНИЯ С 1-2-3 МНОГОСТУПЕНЧАТЫМИ ВЕРТИКАЛЬНЫМИ НАСОСАМИ KVC



Станции повышения давления с постоянной скоростью 1-2-3 KVC с 1, 2 или 3 многоступенчатыми центробежными вертикальными насосами наилучшим образом подходят для бытового использования и для небольших установок гражданского или промышленного назначения. Благодаря электрическому блоку, которым комплектуются станции из 2 и 3 насосов, обеспечивается автоматическое изменение порядка запуска насосов, управление с помощью главного переключателя и защита электронасосов с помощью магнитотермических переключателей. Станции 2KVC комплектуются блоком управления E.Vox с дисплеем.

Станции отличаются предельной надежностью, просты в эксплуатации и требуют минимального техобслуживания.

Основные конструктивные характеристики:

- от 1 до 3 многоступенчатых вертикальных электронасосов KVC;
- опорная рама из листового металла укомплектована 4 резиновыми ножками, предотвращающими вибрацию;
- всасывающий и напорный коллекторы из нержавеющей стали.

Управление и контроль:

- 1KVC: в однофазном исполнении комплектуется двухполюсным реле давления с кабелем питания со штепселем; в трехфазном исполнении комплектуется блоком аварийного выключения двигателя с кнопкой перезапуска.
- 2KVC: комплектуется блоком E.Vox D с дисплеем.
- 3KVC: комплектуется блоком E3G с датчиками сухого хода.

**Рабочий диапазон:** расход от 1 до 36 м<sup>3</sup>/ч.

**Перекачиваемая жидкость:** чистая, без твердых включений и абразивных частиц, не вязкая, не кристаллизованная, химически нейтральная, по характеристикам близкая к воде.

**Диапазон температуры жидкости:**

от 0 °C до +40 °C.

**Макс. температура окружающей среды:** +40 °C

**Макс. рабочее давление:** PN12 (12 бар).

**Специальное исполнение по запросу:** обратитесь в отдел продаж.

**Степень защиты:** IP55

Станции комплектуются одним расширительным баком 18 л. для каждого насоса, всасывающим и напорным коллекторами из нержавеющей стали.



IE3 ≥ 0,75 kW

**D CONNECT**

МОДЕЛЬ	КОД	ЭЛЕКТРИЧЕСКИЕ ХАРАКТЕРИСТИКИ			ГИДРАВЛИЧЕСКИЕ ХАРАКТЕРИСТИКИ		Ø		ВЕС, КГ
		ИСТОЧНИК ПИТАНИЯ, 50 Гц	НОМ. МОЩН. P2		Q, м <sup>3</sup> /ч	H, м	Всас. патрубок	Напор. патрубок	
			кВт X 2	л. с. X 2					
1KVC 75/50 M 230-50	60122105	1 X 230 V ~	1,5	2	0,5-2,4-4,8	94-81-40	1"¼	1"½	33
1KVC 55/80 M 230-50	60122109	1 X 230 V ~	1,5	2	0,7-4,8-9	76-61-23	1"¼	1"½	33
1KVC 65/80 T 400-50	60179965	3 X 400 V ~	2,2	3	0,7-4,8-9	88-71-31	1"¼	1"½	34
1KVC 45/120 M 230-50	60122111	1 X 230 V ~	1,85	2,5	1,2-6-12	62-52-17	1"¼	1"½	44
1KVC 70/120 T 400-50	60179966	3 X 400 V ~	3	4	1,2-6-12	95-78-31	1"¼	1"½	38
1KVC 85/120 T 400-50	60179967	3 X 400 V ~	3	4	1,2-6-12	112-90-34	1"¼	1"½	39

МОДЕЛЬ	КОД	ЭЛЕКТРИЧЕСКИЕ ХАРАКТЕРИСТИКИ			ГИДРАВЛИЧЕСКИЕ ХАРАКТЕРИСТИКИ		Ø		ВЕС, КГ
		ИСТОЧНИК ПИТАНИЯ, 50 Гц	НОМ. МОЩН. P2		Q, м <sup>3</sup> /ч	H, м	Всас. патрубок	Напор. патрубок	
			кВт X 2	л. с. X 2					
2KVC 30/50 M 230-50	60122127	1 X 230 V ~	0,55	0,75	0,5-4,8-9,6	41-35-17	2"	2"	70
2KVC 45/80 M 230-50	60122134	1 X 230 V ~	1,1	1,5	0,7-9,6-18	65-53-21	2"	2"	82
2KVC 45/80 T 400-50	60179972	3 X 400 V ~	1,1	1,5	0,7-9,6-18	65-53-21	2"	2"	82
2KVC 55/80 M 230-50	60122135	1 X 230 V ~	1,5	2	0,7-9,6-18	76-61-23	2"	2"	84
2KVC 65/80 T 400-50	60179974	3 X 400 V ~	2,2	3	0,7-9,6-18	88-71-31	2"	2"	85
2KVC 45/120 M 230-50	60122137	1 X 230 V ~	1,85	2,5	1,2-12-24	62-52-17	2"	2"	86
2KVC 45/120 T 400-50	60179976	3 X 400 V ~	1,85	2,5	1,2-12-24	62-52-17	2"	2"	86
2KVC 60/120 T 400-50	60179977	3 X 400 V ~	2,2	3	1,2-12-24	78-63-25	2"	2"	90
2KVC 70/120 T 400-50	60179978	3 X 400 V ~	3	4	1,2-12-24	95-78-31	2"	2"	94
2KVC 85/120 T 400-50	60179979	3 X 400 V ~	3	4	1,2-12-24	112-90-34	2"	2"	95

МОДЕЛЬ	КОД	ЭЛЕКТРИЧЕСКИЕ ХАРАКТЕРИСТИКИ			ГИДРАВЛИЧЕСКИЕ ХАРАКТЕРИСТИКИ		Ø		ВЕС, КГ
		ИСТОЧНИК ПИТАНИЯ, 50 Гц	НОМ. МОЩН. P2		Q, м <sup>3</sup> /ч	H, м	Всас. патрубок	Напор. патрубок	
			кВт X 2	л. с. X 2					
3KVC 45/80 T 400-50	60179981	3 X 400 V ~	1,1	1,5	0,7-14,4-27	65-53-21	2"½	2"½	128
3KVC 65/80 T 400-50	60179982	3 X 400 V ~	2,2	3	0,7-14,4-27	88-71-31	2"½	2"½	133
3KVC 45/120 T 400-50	60179983	3 X 400 V ~	1,85	2,5	1,2-18-36	62-52-17	2"½	2"½	134
3KVC 60/120 T 400-50	60179984	3 X 400 V ~	2,2	3	1,2-18-36	78-63-25	2"½	2"½	140
3KVC 70/120 T 400-50	60179985	3 X 400 V ~	3	4	1,2-18-36	95-78-31	2"½	2"½	146
3KVC 85/120 T 400-50	60179986	3 X 400 V ~	3	4	1,2-18-36	112-90-34	2"½	2"½	148

Станции поставляются с расширительными баками и стандартным креплением для устройства подачи воздуха.

# 1/2/3 KV 3-6-10

## СТАНЦИИ ПОВЫШЕНИЯ ДАВЛЕНИЯ С 1-2-3 ВЕРТИКАЛЬНЫМИ НАСОСАМИ



Станции повышения давления с **постоянной скоростью** 1-2-3 KV с 1, 2 или 3 многоступенчатыми центробежными вертикальными насосами предназначены для бытового использования и для небольших установок гражданского, сельскохозяйственного или промышленного назначения и **подходят для работы с горячей водой с температурой до 90°C**. Благодаря электрическому блоку, которым комплектуются станции из 2 и 3 насосов, обеспечивается автоматическое изменение порядка запуска насосов, управление с помощью главного переключателя и защита электронасосов с помощью магнитотермических переключателей. Станции 2KV комплектуются блоком управления E.Vox с дисплеем. Отличительные особенности станций - небольшие габариты, прочность и предельная надежность.

Основные конструктивные характеристики:

- от 1 до 3 многоступенчатых вертикальных электродвигателей KV;
- опорная рама из листового металла укомплектована 4 резиновыми ножками, предотвращающими вибрацию;
- всасывающий и напорный коллекторы из оцинкованной стали.

Управление и контроль:

- 1KVC: в однофазном исполнении комплектуется двухполюсным реле давления с кабелем питания со штепселем; в трехфазном исполнении комплектуется блоком аварийного выключения двигателя с кнопкой перезапуска.
- 2KVC: комплектуется блоком E.Vox D с дисплеем.
- 3KVC: комплектуется блоком E3G с датчиками сухого хода.

**Рабочий диапазон:** расход от 0,5 до 40 м³/ч.

**Перекачиваемая жидкость:** чистая, без твердых включений и абразивных частиц, не вязкая, не кристаллизованная, химически нейтральная, по характеристикам близкая к воде.

**Диапазон температуры жидкости:** от -15 °C до +90 °C.

**Макс. температура окружающей среды:** +40°C. Макс. рабочее давление: PN16 (16 бар).

**Специальное исполнение по запросу:** обратиться в отдел продаж.

**Степень защиты:** IP 55.

**В поставку входит по одному расширительному баку емкостью 18 л. для каждого насоса.**



E3 ≥ 0,75 kW

D CONNECT

МОДЕЛЬ	КОД
1 KV3/10 M	500310100
1 KV3/12 M	500310120
1 KV6/9 T	60179993
1 KV6/11 T	60179995
1 KV10/8 T	60179997

ЭЛЕКТРИЧЕСКИЕ ХАРАКТЕРИСТИКИ			ГИДРАВЛИЧЕСКИЕ ХАРАКТЕРИСТИКИ		Ø		ВЕС, кг
VOLTAGE 50 Hz	НОМ. МОЩН. P2		Q м³/ч	H м	DNA	DNM	
	кВт	л.с.					
1 X 230 V ~	1,1	1,5	1,8-7,2	73,5-15,5	1" ¼	1" ½	39
1 X 230 V ~	1,5	2	1,8-7,2	92-29	1" ¼	1" ½	40
3 X 400 V ~	1,5	2	2-8,5	74-22	1" ¼	1" ½	40
3 X 400 V ~	1,85	2,5	2-8,5	90-27	1" ¼	1" ½	38
3 X 400 V ~	2,2	3	3-13,5	73,5-28	1" ¼	1" ½	43

МОДЕЛЬ	КОД
2 KV6/9 M	500320292
2 KV10/5 M	500320452
2 KV3/15 T	60180000
2 KV6/7 T	60180002
2 KV6/9 T	60180003
2 KV6/11 T	60180004
2 KV6/15 T	60180005
2 KV10/6 T	60180006
2 KV10/8 T	60180007

ЭЛЕКТРИЧЕСКИЕ ХАРАКТЕРИСТИКИ			ГИДРАВЛИЧЕСКИЕ ХАРАКТЕРИСТИКИ		Ø		ВЕС, кг
VOLTAGE 50 Hz	НОМ. МОЩН. P2		Q м³/ч	H м	DNA	DNM	
	кВт	л.с.					
1 X 230 V ~	1,5	2	4,8-17	74-22	2"	2"	108
3 X 400 V ~	1,85	2,5	3,6-14,4	115,5-36	2"	2"	110
3 X 400 V ~	1,1	1,5	4,8-17	55-17	2"	2"	100
3 X 400 V ~	1,5	2	4,8-17	74-22	2"	2"	102
3 X 400 V ~	1,85	2,5	4,8-17	90-27	2"	2"	108
3 X 400 V ~	2,2	3	4,8-17	123-37	2"	2"	128
3 X 400 V ~	1,85	2,5	6-26,4	55-21	2" ½	2" ½	108
3 X 400 V ~	2,2	3	6-26,4	73,5-28	2" ½	2" ½	114

МОДЕЛЬ	КОД	PRICE €
3 KV6/11 T	60180010	8.587
3 KV6/15 T	60180011	9.713
3 KV10/6 T	60180012	8.024
3 KV10/8 T	60180013	8.493

ЭЛЕКТРИЧЕСКИЕ ХАРАКТЕРИСТИКИ			ГИДРАВЛИЧЕСКИЕ ХАРАКТЕРИСТИКИ		Ø		ВЕС, кг
VOLTAGE 50 Hz	НОМ. МОЩН. P2		Q м³/ч	H м	DNA	DNM	
	кВт	л.с.					
3 X 400 V ~	1,85	2,5	7,2-25,5	90-27	2" ½	2" ½	170
3 X 400 V ~	2,2	3	7,2-25,5	123-37	2" ½	2" ½	177
3 X 400 V ~	1,85	2,5	9-39,6	55-21	DN80	DN80	210
3 X 400 V ~	2,2	3	9-39,6	73,5-28	DN80	DN80	225



# 1/2/3/4 NKV

## СТАНЦИИ ПОВЫШЕНИЯ ДАВЛЕНИЯ С ВЕРТИКАЛЬНЫМИ МНОГОСТУПЕНЧАТЫМИ НАСОСАМИ

### НОВЫЕ МОДЕЛИ



#### КОНСТРУКТИВНЫЕ ОСОБЕННОСТИ

Насосные станции данной серии комплектуются одним, двумя, тремя или четырьмя вертикальными многоступенчатыми центробежными насосами NKV.

Рабочие колеса выполнены из нерж. стали AISI 304; **все детали, контактирующие с перекачиваемой жидкостью, выполнены из коррозионноустойчивых материалов.**

Насосы комплектуются трехфазным асинхронным электродвигателем с воздушным охлаждением, валы двигателя и гидравлики соединены жесткой муфтой. Корпус насоса – чугун; рабочее колесо – нержавеющая сталь AISI 304; вал гидравлики – нерж. сталь; торцевое уплотнение – карбид кремния/карбид кремния.

Насосы смонтированы на единой опорной раме из листовой гальванизированной стали.

По запросу возможна комплектация жокей-насосом KV 3.

#### ГИДРАВЛИЧЕСКАЯ ЧАСТЬ

Всасывающий коллектор из нерж. стали, напорный коллектор, датчик давления, шкаф управления, расширительные баки (1, 2, 3 или 4 по количеству насосов) объемом 20 л каждый. Наличие запорного крана на всасывающем патрубке каждого насоса, запорного крана и обратного клапана на напорном патрубке каждого насоса.

#### ШКАФ УПРАВЛЕНИЯ

Металлический корпус шкафа управления имеет степень защиты IP 54. Шкаф установлен на специальную стойку, смонтированную на опорной раме станции.

Электродвигатели мощностью до 7,5 кВт включительно подключаются по схеме прямого запуска; более мощные электродвигатели подключаются по схеме запуска "звезда-треугольник". На передней части панели расположены переключатель режимов АВТ.-0-РУЧН. и световые индикаторы.

**Рабочий диапазон:** расход от 0,5 до 280 м³/ч.

**Перекачиваемая жидкость:** чистая, без твердых включений и абразивов, не вязкая, химически нейтральная, по характеристикам близкая к воде.

**Диапазон температуры жидкости:** от 0°C до +120°C (80°C с установленными расширительными баками).

**Максимальная температура окружающей среды:** +40°C (до 50°C по запросу).

**Макс. рабочее давление:** 16 Бар (1600 кПа), (25 Бар по запросу).

**Степень защиты:** IP 44 (IP55 по запросу).

**Специальное исполнение по запросу:** другие напряжения и / или частоты.

Станции комплектуются одним расширительным баком 18 л. для каждого насоса, всасывающим и напорным коллекторами из нержавеющей стали AISI 304.



IE3 ≥ 0,75 kW

# 1/2/3/4 NKV

МОДЕЛЬ	КОД
1NKV 10/5 S T	60180242
1NKV 10/6 S T	60180243
1NKV 10/7 S T	60180244
1NKV 10/8 S T	60180245
1NKV 10/9 S T	60180249
1NKV 10/10 S T	60180250
1NKV 10/12 S T	60180251
1NKV 10/15 S T	60180252
1NKV 15/3 S T	60180253
1NKV 15/4 S T	60180254
1NKV 15/5 S T	60180255
1NKV 15/6 S T	60180256
1NKV 15/7 S T	60180257
1NKV 15/8 S T	60169613
1NKV 15/9 S T	60169614
1NKV 15/10 S T	60169615
1NKV 20/3 S T	60180258
1NKV 20/4 S T	60180259
1NKV 20/5 S T	60180260
1NKV 20/6 S T	60169616
1NKV 20/7 S T	60169617
1NKV 20/8 S T	60169618
1NKV 20/9 S T	60169620
1NKV 20/10 S T	60169623
1NKV 32/2-2 T	60180261
1NKV 32/2 T	60180262
1NKV 32/3-2 T	60180263
1NKV 32/3 T	60169626
1NKV 32/4-2 T	60169628
1NKV 32/4 T	60169629
1NKV 32/5-2 T	60169630
1NKV 32/5 T	60169662
1NKV 32/6-2 T	60169664
1NKV 32/6 T	60169665
1NKV 45/2-2 T	60180264
1NKV 45/2 T	60169666
1NKV 45/3-2 T	60169667
1NKV 45/3 T	60169668
1NKV 45/4-2 T	60169669
1NKV 45/4 T	60169670
1NKV 45/5-2 T	60169671
1NKV 45/5 T	60169672
1NKV 45/6-2 T	60169673
1NKV 45/6 T	60169675

МОДЕЛЬ	КОД
2NKV 10/5 S T	60180265
2NKV 10/6 S T	60180266
2NKV 10/7 S T	60180267
2NKV 10/8 S T	60180268
2NKV 10/9 S T	60180269
2NKV 10/10 S T	60180270
2NKV 10/12 S T	60180271
2NKV 10/15 S T	60180272
2NKV 15/3 S T	60180273
2NKV 15/4 S T	60180274
2NKV 15/5 S T	60180275
2NKV 15/6 S T	60180276
2NKV 15/7 S T	60180277
2NKV 15/8 S T	60169709
2NKV 15/9 S T	60169710
2NKV 15/10 S T	60169711
2NKV 20/3 S T	60180278
2NKV 20/4 S T	60180279
2NKV 20/5 S T	60180280
2NKV 20/6 S T	60169722
2NKV 20/7 S T	60169724
2NKV 20/8 S T	60169725
2NKV 20/9 S T	60169726
2NKV 20/10 S T	60169727
2NKV 32/2-2 T	60180281
2NKV 32/2 T	60180282
2NKV 32/3-2 T	60180283
2NKV 32/3 T	60169728
2NKV 32/4-2 T	60169729
2NKV 32/4 T	60169730
2NKV 32/5-2 T	60169731
2NKV 32/5 T	60169732
2NKV 32/6-2 T	60169733
2NKV 32/6 T	60169734
2NKV 45/2-2 T	60180284
2NKV 45/2 T	60169735
2NKV 45/3-2 T	60169736
2NKV 45/3 T	60169737
2NKV 45/4-2 T	60169738
2NKV 45/4 T	60169739
2NKV 45/5-2 T	60169740
2NKV 45/5 T	60169741
2NKV 45/6-2 T	60169743
2NKV 45/6 T	60169744

МОДЕЛЬ	КОД
3NKV 10/5 S T	60180285
3NKV 10/6 S T	60180286
3NKV 10/7 S T	60180287
3NKV 10/8 S T	60180288
3NKV 10/9 S T	60180289
3NKV 10/10 S T	60180290
3NKV 10/12 S T	60180291
3NKV 10/15 S T	60180292
3NKV 15/3 S T	60180293
3NKV 15/4 S T	60180294
3NKV 15/5 S T	60180295
3NKV 15/6 S T	60180296
3NKV 15/7 S T	60180297
3NKV 15/8 S T	60169770
3NKV 15/9 S T	60169771
3NKV 15/10 S T	60169776
3NKV 20/3 S T	60180298
3NKV 20/4 S T	60180299
3NKV 20/5 S T	60180300
3NKV 20/6 S T	60169778
3NKV 20/7 S T	60169779
3NKV 20/8 S T	60169780
3NKV 20/9 S T	60169781
3NKV 20/10 S T	60169782
3NKV 32/2-2 T	60180301
3NKV 32/2 T	60180302
3NKV 32/3-2 T	60180303
3NKV 32/3 T	60169783
3NKV 32/4-2 T	60169784
3NKV 32/4 T	60169785
3NKV 32/5-2 T	60169786
3NKV 32/5 T	60169787
3NKV 32/6-2 T	60169788
3NKV 32/6 T	60169789
3NKV 45/2-2 T	60180304
3NKV 45/2 T	60169790
3NKV 45/3-2 T	60169792
3NKV 45/3 T	60169793
3NKV 45/4-2 T	60169794
3NKV 45/4 T	60169795
3NKV 45/5-2 T	60169796
3NKV 45/5 T	60169797
3NKV 45/6-2 T	60169798
3NKV 45/6 T	60169799

МОДЕЛЬ	КОД
4NKV 10/5 S T	60180306
4NKV 10/6 S T	60180307
4NKV 10/7 S T	60180309
4NKV 10/8 S T	60180311
4NKV 10/9 S T	60180314
4NKV 10/10 S T	60180315
4NKV 10/12 S T	60180316
4NKV 15/3 S T	60180317
4NKV 15/4 S T	60180318
4NKV 15/5 S T	60180319
4NKV 15/6 S T	60180320
4NKV 15/7 S T	60180322
4NKV 15/8 S T	60169829
4NKV 15/9 S T	60169827
4NKV 15/10 S T	60169828
4NKV 20/3 S T	60180324
4NKV 20/4 S T	60180325
4NKV 20/5 S T	60180326
4NKV 20/6 S T	60169832
4NKV 20/7 S T	60169833
4NKV 20/8 S T	60169834
4NKV 20/9 S T	60169835
4NKV 20/10 S T	60169836
4NKV 32/2-2 T	60180329
4NKV 32/2 T	60180330
4NKV 32/3-2 T	60180331
4NKV 32/3 T	60169830
4NKV 32/4-2 T	60169837
4NKV 32/4 T	60169838
4NKV 32/5-2 T	60169838
4NKV 32/5 T	60169839
4NKV 32/6-2 T	60169840
4NKV 32/6 T	60169841
4NKV 45/2-2 T	60180332
4NKV 45/2 T	60169842
4NKV 45/3-2 T	60169843
4NKV 45/3 T	60169844
4NKV 45/4-2 T	60169845
4NKV 45/4 T	60169846
4NKV 45/5-2 T	60169847
4NKV 45/5 T	60169848
4NKV 45/6-2 T	60169849
4NKV 45/6 T	60169850

## 2 NKV 10/15/20 С БЛОКОМ УПРАВЛЕНИЯ E.BOX

### СТАНЦИИ ПОВЫШЕНИЯ ДАВЛЕНИЯ С 2 ВЕРТИКАЛЬНЫМИ ЦЕНТРОБЕЖНЫМИ МНОГОСТУПЕНЧАТЫМИ НАСОСАМИ



#### НОВЫЕ МОДЕЛИ



#### КОНСТРУКТИВНЫЕ ОСОБЕННОСТИ

Станции комплектуются двумя вертикальными многоступенчатыми центробежными насосами NKV. Рабочие колеса выполнены из нерж. стали AISI 304; все детали, контактирующие с перекачиваемой жидкостью, выполнены из коррозионностойких материалов. Насосы комплектуются трехфазным асинхронным электродвигателем с воздушным охлаждением, валы двигателя и гидравлики соединены жесткой муфтой. Насосы смонтированы на единой опорной раме из листовой гальванизированной стали.

#### ГИДРАВЛИЧЕСКАЯ ЧАСТЬ

Всасывающий и напорный коллекторы из нерж. стали, датчик давления, блок управления, два расширительных бака, запорный кран на всасывающем патрубке каждого насоса, запорный кран и обратный клапан на напорном патрубке каждого насоса.

#### БЛОК УПРАВЛЕНИЯ

Встроенный контроллер изменяет порядок запуска насосов при каждом пуске или раз в 24 часа в зависимости от настройки.

Для защиты насосов от работы без воды к блоку управления можно подключить поплавковый выключатель или реле сухого хода (поставляются отдельно).

Низковольтная контрольная цепь управления в комплекте с трансформатором и предохранителем.

**Напряжение питания:** 3 x 400 В.

**Напряжение питания насосов:** 3 x 400 В.

**Частота питания:** 50-60 Гц.

**Монтаж:** в вертикальном положении.

**Рабочий диапазон:** расход от 4 до 58 м³/ч.

**Диапазон температуры жидкости:** от 0 °С до + 80 °С.

**Максимальная температура окружающей среды:** +40°С.

**Максимальное рабочее давление:** 14 Бар (1400 кПа).

**Перекачиваемая жидкость:** чистая, без твердых включений и абразивов, не вязкая, химически нейтральная, по характеристикам близкая к воде.

**Диапазон регулирования давления:** от 3 до 14 Бар.

**Степень защиты:** IP55.

Станции комплектуются одним расширительным баком 18 л. для каждого насоса, всасывающим и напорным коллекторами из нержавеющей стали AISI 304.



**IE3 ≥ 0,75 kW**

**D+CONNECT**

## 2 NKV 15/20 С блоком УПРАВЛЕНИЯ E-BOX

МОДЕЛЬ	КОД
2NKV 10/5 T S E.BOX 400/50	60180333
2NKV 10/6 T S E.BOX 400/50	60180334
2NKV 10/7 T S E.BOX 400/50	60180335
2NKV 10/8 T S E.BOX 400/50	60180336
2NKV 10/9 T S E.BOX 400/50	60180337
2NKV 10/10 T S E.BOX 400/50	60180338
2NKV 10/12 T S E.BOX 400/50	60180339
2NKV 10/15 T S E.BOX 400/50	60180340
2NKV 15/3 T S E.BOX 400/50	60180341
2NKV 15/4 T S E.BOX 400/50	60180342
2NKV 15/5 T S E.BOX 400/50	60180343
2NKV 15/6 T S E.BOX 400/50	60180344
2NKV 15/7 T S E.BOX 400/50	60180345
2NKV 20/3 T S E.BOX 400/50	60180346
2NKV 20/4 T S E.BOX 400/50	60180348
2NKV 20/5 T S E.BOX 400/50	60180349

ИСТОЧНИК ПИТАНИЯ	ЭЛЕКТРИЧЕСКИЕ ХАРАКТЕРИСТИКИ		In A	Ø		ВЕС, кг
	НОМ. МОЩН. P2			Всас. патрубков	Напор. патрубков	
	кВт	л. с.				
3 x 400 50Hz	2x2,2	2x3	2x4,7	2" 1/2	2" 1/2	238
3 x 400 50Hz	2x2,2	2x3	2x4,7	2" 1/2	2" 1/2	239
3 x 400 50Hz	2x3	2x4	2x5,8	2" 1/2	2" 1/2	259
3 x 400 50Hz	2x3	2x4	2x5,8	2" 1/2	2" 1/2	261
3 x 400 50Hz	2x3	2x4	2x5,8	2" 1/2	2" 1/2	263
3 x 400 50Hz	2x4	2x5,5	2x7,6	2" 1/2	2" 1/2	282
3 x 400 50Hz	2x4	2x5,5	2x7,6	2" 1/2	2" 1/2	286
3 x 400 50Hz	2x5,5	2x7,5	2x11	2" 1/2	2" 1/2	342
3 x 400 50Hz	2x3	2x4	2x5,8	100	80	276
3 x 400 50Hz	2x4	2x5,5	2x7,6	100	80	280
3 x 400 50Hz	2x4	2x5,5	2x7,6	100	80	285
3 x 400 50Hz	2x5,5	2x7,5	2x11	100	80	374
3 x 400 50Hz	2x5,5	2x7,5	2x11	100	80	377
3 x 400 50Hz	2x4	2x5,5	2x7,6	100	80	284
3 x 400 50Hz	2x5,5	2x7,5	2x11	100	80	364
3 x 400 50Hz	2x5,5	2x7,5	2x11	100	80	366

# 1/2/3 NKP-G / K

## СТАНЦИИ ПОВЫШЕНИЯ ДАВЛЕНИЯ С НАСОСАМИ СЕРИЙ К И NKP-G

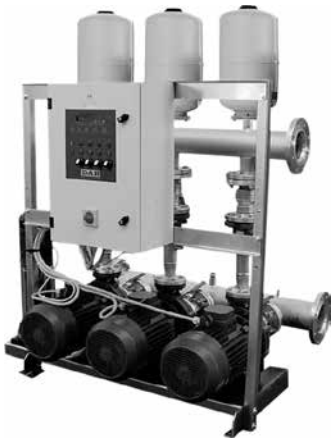

Данные насосные станции предназначены для систем водоснабжения и повышения давления, сельскохозяйственного полива и промывочных систем высокого давления.

Станции комплектуются: одним, двумя или тремя центробежными насосами серий К (с двумя рабочими колесами) и NKP-G, рамой из гальванизированной стали, всасывающим и напорным коллекторами (станции с одним насосом комплектуются только напорным коллектором); запорным краном на всасывающей патрубке каждого насоса, запорным краном и обратным клапаном на напорном патрубке каждого насоса, одним, двумя или тремя расширительными баками (по количеству насосов) объемом 20 л, датчиком давления (реле давления для 2-3 К 55/200), манометром на напорном коллекторе.

### ШКАФ УПРАВЛЕНИЯ

Металлический корпус шкафа управления имеет степень защиты IP 54. Шкаф установлен на специальную стойку, смонтированную на опорной раме станции.

Электродвигатели мощностью до 7,5 кВт включительно подключаются по схеме прямого запуска; более мощные электродвигатели подключаются по схеме запуска "звезда-треугольник". На передней части панели расположены переключатель режимов АВТ.-0-РУЧН. и световые индикаторы.

Все станции стандартно комплектуются устройством еженедельных проверок.

По запросу возможна комплектация жockey-насосом серии KVCSX.

Насосные станции поставляются после прохождения заводских испытаний, в сборе, в жесткой картонной упаковке на деревянном поддоне.

**Напряжение питания:** 3 x 400 В.

**Напряжение питания насосов:** 3 x 400 В.

**Частота питания:** 50-60 Гц.

**Монтаж:** в вертикальном положении.

**Рабочий диапазон:** расход от 4 до 720 м³/ч.

**Диапазон температуры жидкости:** от -15 °С до +70 °С (максимальная температура 40 °С для станций с жockey-насосом).

**Максимальная температура окружающей среды:** +40°С.

**Максимальное рабочее давление:** 16 Бар (1600 кПа).

**Перекачиваемая жидкость:** чистая, без твердых включений и абразивов, не вязкая, химически нейтральная, по характеристикам близкая к воде.

**Степень защиты:** IP55.

IE3 ≥ 0,75 kW

## 1 K - 1NKP-G

### 1 ЦЕНТРОБЕЖНЫЙ НАСОС

МОДЕЛЬ	КОД
1K 70/300 400-50	60180350
1K 80/300 400-50	60169853
1K 70/400 400-50	60169854
1K 80/400 400-50	60169855
1NKP-G 32-160/151 3 400-50	60180351
1NKP-G 32-160/163 4 400-50	60180352
1NKP-G 32-200/190 5,5 400-50	60180353
1NKP-G 32-200/210 7,5 400-50	60169856
1NKP-G 40-160/158 5,5 400-50	60180354
1NKP-G 40-160/172 7,5 400-50	60169857
1NKP-G 40-200/210 11 400-50	60169858
1NKP-G 40-250/230 15 400-50	60169859
1NKP-G 40-250/245 18,5 400-50	60169860
1NKP-G 40-250/260 22 400-50	60169861
1NKP-G 50-160/153 7,5 400-50	60169862
1NKP-G 50-160/169 11 400-50	60169863
1NKP-G 50-200/200 15 400-50	60169864
1NKP-G 50-200/210 18,5 400-50	60169865
1NKP-G 50-200/219 22 400-50	60169866
1NKP-G 50-250/230 22 400-50	60169867
1NKP-G 50-250/257 30 400-50	60169868
1NKP-G 65-160/157 11 400-50	60169869
1NKP-G 65-160/173 15 400-50	60169870
1NKP-G 65-200/190 18,5 400-50	60169871
1NKP-G 65-200/200 22 400-50	60169872
1NKP-G 65-200/219 30 400-50	60169873
1NKP-G 80-160/153 15 400-50	60169874
1NKP-G 80-160/163 18,5 400-50	60169875
1NKP-G 80-160/169 22 400-50	60169876
1NKP-G 80-200/190 30 400-50	60169878

### 1 ЦЕНТРОБЕЖНЫЙ НАСОС + ЖОКЕЙ-НАСОС KVCSX

МОДЕЛЬ	КОД
1K 70/300-KVCSX 65-50 400-50	60180355
1K 80/300-KVCSX 65-50 400-50	60169879
1K 70/400-KVCSX 65-80 400-50	60169880
1K 80/400-KVCSX 65-80 400-50	60169881
1NKP-G 32-160/151 3-KVCSX 65-50 400-50	60180356
1NKP-G 32-160/163 4-KVCSX 65-50 400-50	60180357
1NKP-G 32-200/190 5,5-KVCSX 65-50 400-50	60180358
1NKP-G 32-200/210 7,5-KVCSX 65-50 400-50	60169882
1NKP-G 40-160/158 5,5-KVCSX 65-50 400-50	60180359
1NKP-G 40-160/172 7,5-KVCSX 65-50 400-50	60169883
1NKP-G 40-200/210 11-KVCSX 65-80 400-50	60169884
1NKP-G 40-250/230 15-KVCSX 65-80 400-50	60169885
1NKP-G 40-250/245 18,5-KVCSX 65-80 400-50	60169886
1NKP-G 40-250/260 22-KVCSX 65-80 400-50	60169887
1NKP-G 50-160/153 7,5-KVCSX 65-50 400-50	60169888
1NKP-G 50-160/169 11-KVCSX 65-80 400-50	60169889
1NKP-G 50-200/200 15-KVCSX 65-80 400-50	60169890
1NKP-G 50-200/210 18,5-KVCSX 65-80 400-50	60169891
1NKP-G 50-200/219 22-KVCSX 65-80 400-50	60169892
1NKP-G 50-250/230 22-KVCSX 65-80 400-50	60169894
1NKP-G 50-250/257 30-KVCSX 65-80 400-50	60169895
1NKP-G 65-160/157 11-KVCSX 65-80 400-50	60169896
1NKP-G 65-160/173 15-KVCSX 65-80 400-50	60169897
1NKP-G 65-200/190 18,5-KVCSX 65-80 400-50	60169898
1NKP-G 65-200/200 22-KVCSX 65-80 400-50	60169899
1NKP-G 65-200/219 30-KVCSX 65-80 400-50	60169901
1NKP-G 80-160/153 15-KVCSX 65-80 400-50	60169902
1NKP-G 80-160/163 18,5-KVCSX 65-80 400-50	60169903
1NKP-G 80-160/169 22-KVCSX 65-80 400-50	60169904
1NKP-G 80-200/190 30-KVCSX 65-80 400-50	60169905

# 1/2/3 НКР-G / К

СТАНЦИИ ПОВЫШЕНИЯ ДАВЛЕНИЯ С НАСОСАМИ СЕРИЙ К И НКР-G



## 2К - 2НКР-G

### 2 ЦЕНТРОБЕЖНЫХ НАСОСА

МОДЕЛЬ	КОД
2 К55/200 Т	60180360
2 К55/200 Т + PS	60180361
2К 70/300 400-50	60180362
2К 80/300 400-50	60169906
2К 70/400 400-50	60169907
2К 80/400 400-50	60169908
2НКР-G 32-160/151 3 400-50	60180363
2НКР-G 32-160/163 4 400-50	60180364
2НКР-G 32-200/190 5,5 400-50	60180365
2НКР-G 32-200/210 7,5 400-50	60169909
2НКР-G 40-160/158 5,5 400-50	60180366
2НКР-G 40-160/172 7,5 400-50	60169910
2НКР-G 40-200/210 11 400-50	60169911
2НКР-G 40-250/230 15 400-50	60169913
2НКР-G 40-250/245 18,5 400-50	60169914
2НКР-G 40-250/260 22 400-50	60169915
2НКР-G 50-160/153 7,5 400-50	60169916
2НКР-G 50-160/169 11 400-50	60169917
2НКР-G 50-200/200 15 400-50	60169918
2НКР-G 50-200/210 18,5 400-50	60169919
2НКР-G 50-200/219 22 400-50	60169920
2НКР-G 50-250/230 22 400-50	60169921
2НКР-G 50-250/257 30 400-50	60169922
2НКР-G 65-160/157 11 400-50	60169923
2НКР-G 65-160/173 15 400-50	60169924
2НКР-G 65-200/190 18,5 400-50	60169925
2НКР-G 65-200/200 22 400-50	60169926
2НКР-G 65-200/219 30 400-50	60169927
2НКР-G 80-160/153 15 400-50	60169928
2НКР-G 80-160/163 18,5 400-50	60169929
2НКР-G 80-160/169 22 400-50	60169930
2НКР-G 80-200/190 30 400-50	60169931

### 2 ЦЕНТРОБЕЖНЫХ НАСОСА + ЖОКЕЙ-НАСОС KVCX

МОДЕЛЬ	КОД
2 К55/200 Т (ЖОКЕЙ-НАСОС KV 6/7 Т)	60180367
2 К55/200 Т (ЖОКЕЙ-НАСОС KV 6/7 Т) + PS	60180368
2К 70/300-KVCX 65-50 400-50	60180369
2К 80/300-KVCX 65-50 400-50	60169932
2К 70/400-KVCX 65-80 400-50	60169933
2К 80/400-KVCX 65-80 400-50	60169934
2НКР-G 32-160/151 3-KVCX 65-50 400-50	60180370
2НКР-G 32-160/163 4-KVCX 65-50 400-50	60180371
2НКР-G 32-200/190 5,5-KVCX 65-50 400-50	60180372
2НКР-G 32-200/210 7,5-KVCX 65-50 400-50	60169935
2НКР-G 40-160/158 5,5-KVCX 65-50 400-50	60180373
2НКР-G 40-160/172 7,5-KVCX 65-50 400-50	60169936
2НКР-G 40-200/210 11-KVCX 65-80 400-50	60169937
2НКР-G 40-250/230 15-KVCX 65-80 400-50	60169938
2НКР-G 40-250/245 18,5-KVCX 65-80 400-50	60169939
2НКР-G 40-250/260 22-KVCX 65-80 400-50	60169940
2НКР-G 50-160/153 7,5-KVCX 65-50 400-50	60169941
2НКР-G 50-160/169 11-KVCX 65-80 400-50	60169942
2НКР-G 50-200/200 15-KVCX 65-80 400-50	60169943
2НКР-G 50-200/210 18,5-KVCX 65-80 400-50	60169944
2НКР-G 50-200/219 22-KVCX 65-80 400-50	60169945
2НКР-G 50-250/230 22-KVCX 65-80 400-50	60169946
2НКР-G 50-250/257 30-KVCX 65-80 400-50	60169947
2НКР-G 65-160/157 11-KVCX 65-80 400-50	60169948
2НКР-G 65-160/173 15-KVCX 65-80 400-50	60169949
2НКР-G 65-200/190 18,5-KVCX 65-80 400-50	60169950
2НКР-G 65-200/200 22-KVCX 65-80 400-50	60169951
2НКР-G 65-200/219 30-KVCX 65-80 400-50	60169952
2НКР-G 80-160/153 15-KVCX 65-80 400-50	60169953
2НКР-G 80-160/163 18,5-KVCX 65-80 400-50	60169954
2НКР-G 80-160/169 22-KVCX 65-80 400-50	60169955
2НКР-G 80-200/190 30-KVCX 65-80 400-50	60169956

# 1/2/3 НКР-G / К

СТАНЦИИ ПОВЫШЕНИЯ ДАВЛЕНИЯ С НАСОСАМИ СЕРИЙ К И НКР-G



## 3 К - 3 НКР-G

### 3 ЦЕНТРОБЕЖНЫХ НАСОСА

МОДЕЛЬ	КОД
3 К55/200 Т	60180374
3 К55/200 Т + PS	60180375
3К 70/300 400-50	60180376
3К 80/300 400-50	60169957
3К 70/400 400-50	60169958
3К 80/400 400-50	60169959
3НКР-G 32-160/151 3 400-50	60180377
3НКР-G 32-160/163 4 400-50	60180378
3НКР-G 32-200/190 5,5 400-50	60180379
3НКР-G 32-200/210 7,5 400-50	60169960
3НКР-G 40-160/158 5,5 400-50	60180380
3НКР-G 40-160/172 7,5 400-50	60169961
3НКР-G 40-200/210 11 400-50	60169962
3НКР-G 40-250/230 15 400-50	60169963
3НКР-G 40-250/245 18,5 400-50	60169964
3НКР-G 40-250/260 22 400-50	60169965
3НКР-G 50-160/153 7,5 400-50	60169966
3НКР-G 50-160/169 11 400-50	60169967
3НКР-G 50-200/200 15 400-50	60169968
3НКР-G 50-200/210 18,5 400-50	60169969
3НКР-G 50-200/219 22 400-50	60169970
3НКР-G 50-250/230 22 400-50	60169972
3НКР-G 50-250/257 30 400-50	60169975
3НКР-G 65-160/157 11 400-50	60169985
3НКР-G 65-160/173 15 400-50	60169987
3НКР-G 65-200/190 18,5 400-50	60169988
3НКР-G 65-200/200 22 400-50	60169989
3НКР-G 65-200/219 30 400-50	60169990
3НКР-G 80-160/153 15 400-50	60169991
3НКР-G 80-160/163 18,5 400-50	60169992
3НКР-G 80-160/169 22 400-50	60169993
3НКР-G 80-200/190 30 400-50	60169994

### 3 ЦЕНТРОБЕЖНЫХ НАСОСА + ЖОКЕЙ-НАСОС KVCX

МОДЕЛЬ	КОД
3 К55/200 Т (ЖОКЕЙ-НАСОС KV 6/7 Т)	60180383
3 К55/200 Т (ЖОКЕЙ-НАСОС KV 6/7 Т) + PS	60180384
3К 70/300-KVCX 65-50 400-50	60180385
3К 80/300-KVCX 65-50 400-50	60169995
3К 70/400-KVCX 65-80 400-50	60169996
3К 80/400-KVCX 65-80 400-50	60169997
3НКР-G 32-160/151 3-KVCX 65-50 400-50	60180386
3НКР-G 32-160/163 4-KVCX 65-50 400-50	60180387
3НКР-G 32-200/190 5,5 -KVCX 65-50 400-50	60180388
3НКР-G 32-200/210 7,5-KVCX 65-50 400-50	60169999
3НКР-G 40-160/158 5,5-KVCX 65-50 400-50	60180389
3НКР-G 40-160/172 7,5-KVCX 65-50 400-50	60170000
3НКР-G 40-200/210 11-KVCX 65-80 400-50	60170002
3НКР-G 40-250/230 15-KVCX 65-80 400-50	60170004
3НКР-G 40-250/245 18,5-KVCX 65-80 400-50	60170008
3НКР-G 40-250/260 22-KVCX 65-80 400-50	60170011
3НКР-G 50-160/153 7,5-KVCX 65-50 400-50	60170014
3НКР-G 50-160/169 11-KVCX 65-80 400-50	60170016
3НКР-G 50-200/200 15-KVCX 65-80 400-50	60170018
3НКР-G 50-200/210 18,5-KVCX 65-80 400-50	60170020
3НКР-G 50-200/219 22-KVCX 65-80 400-50	60170022
3НКР-G 50-250/230 22-KVCX 65-80 400-50	60170026
3НКР-G 50-250/257 30-KVCX 65-80 400-50	60170029
3НКР-G 65-160/157 11-KVCX 65-80 400-50	60170031
3НКР-G 65-160/173 15-KVCX 65-80 400-50	60170034
3НКР-G 65-200/190 18,5-KVCX 65-80 400-50	60170036
3НКР-G 65-200/200 22-KVCX 65-80 400-50	60170038
3НКР-G 65-200/219 30-KVCX 65-80 400-50	60170040
3НКР-G 80-160/153 15-KVCX 65-80 400-50	60170043
3НКР-G 80-160/163 18,5-KVCX 65-80 400-50	60170044
3НКР-G 80-160/169 22-KVCX 65-80 400-50	60170045
3НКР-G 80-200/190 30-KVCX 65-80 400-50	60170048

# 1 KDN COMPACT

ПРОТИВОПОЖАРНЫЕ НАСОСНЫЕ СТАНЦИИ СТАНДАРТА UNI EN 12845 С НАСОСАМИ С ЭЛЕКТРИЧЕСКИМ И ДИЗЕЛЬНЫМ ДВИГАТЕЛЕМ



## НОВЫЕ МОДЕЛИ

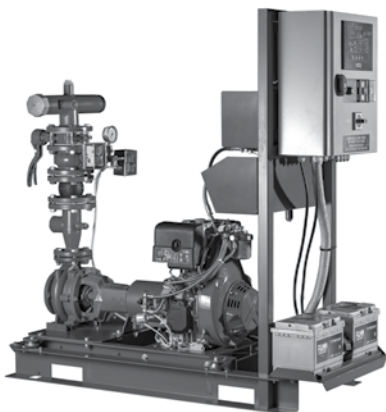

Противопожарные насосные станции с насосами с электрическим и дизельным двигателем предназначены для сплинкерных систем пожаротушения и/или гидрантов в жилых, коммерческих и промышленных зданиях. Несколько станций могут быть объединены в соответствии с требованиями стандартов EN 12845 и UNI 10779.

Гидравлическая часть насоса соединена с электрическим или дизельным двигателем с помощью муфты для передачи мощности, необходимой гидравлической части при любой нагрузке от "холостого хода" до нагрузки, соответствующей NPSH 16 м (в соответствии с пунктом 10.1 требований стандарта UNI EN 12845).

### Модульная конструкция:

Противопожарные насосные станции DAB согласно стандарту UNI EN 12845 имеют модульную конструкцию и поставляются в полностью собранном виде. Это значительно упрощает транспортировку и установку станций в помещениях даже с узким дверным проходом. Благодаря специальным присоединительным комплектам (поставляются отдельно), существует возможность объединения нескольких противопожарных насосных станций (одна, две или три с электрическим или дизельным двигателем, с жокей-насосом или без него).

### Рабочий диапазон:

расход от 10 до 650 м<sup>3</sup>/ч.

### Перекачиваемая жидкость:

чистая, без твердых включений и абразивов, не вязкая, химически нейтральная, по характеристикам близкая к воде.

### Диапазон температуры жидкости:

от 0°C до + 70 °C.

### Максимальная температура окружающей среды:

+ 40°C.

### Максимальное рабочее давление:

16 Бар (1600 кПа) PN16.

### Специальное исполнение по запросу:

насосная станция с дизельным двигателем с водяным охлаждением или охлаждением через теплообменник; напряжение питания 3x230 В с частотой 50 или 60 Гц; рабочее колесо из бронзы.

UNI EN 12845



ISTITUTO  
GIORDANO  
Qualità al Plurale

АКСЕССУАРЫ  
СТР. 338

## конструктивные особенности

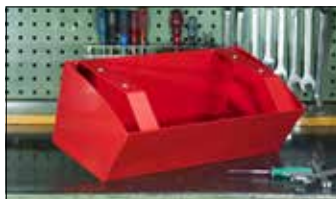

### ЁМКОСТЬ ДЛЯ СБОРА ТОПЛИВА

Предназначена для сбора топлива в случае его утечки из топливного бака, поставляется в комплекте со станциями мощностью до 11 кВт в соответствии со стандартом UNI 11292.



### ТОПЛИВНЫЙ БАК

Объем топлива в баке рассчитан на 6 часов непрерывной работы насоса с дизельным двигателем в соответствии со стандартом EN12845 - 10.9.6.



### ДИСКОВЫЙ ПОВОРОТНЫЙ ЗАТВОР

Вся запорная арматура установлена в напорной линии насоса для упрощения технического обслуживания.



### ОПОРНАЯ РАМА

Стальная опорная рама, выкрашенная красным цветом RAL 3000, с антивибрационными ножками для поглощения вибраций системы во время работы насоса.



### ШКАФ УПРАВЛЕНИЯ

Все противопожарные насосные станции имеют шкаф управления в соответствии со стандартами EN 12845 /UNI 10779 (отдельный шкаф управления для каждого насоса и жокей-насоса). К шкафу управления подключаются основные компоненты станции (двигатель насоса, реле давления, датчики, аккумуляторы и т.д.).



### ДВИГАТЕЛЬ

Двигатели насосов подобраны в соответствии со стандартом EN 12845 - 10.1 для передачи мощности, необходимой гидравлической части при любой нагрузке до нагрузки, соответствующей NPSH 16 м.



### ШКАФ УДАЛЕННОГО КОНТРОЛЯ

Предназначен для удаленного контроля работоспособности противопожарных станций с одним-тремя насосами. GSM модуль делает возможным получать текстовые сообщения о состоянии насосной станции в режиме реального времени.



### ВЫСОКОЕ КАЧЕСТВО

Противопожарные насосные станции DAB PUMPS разработаны и произведены с использованием компонентов, гарантирующих высокое качество насосной станции.

# 1 KDN

ПРОТИВОПОЖАРНЫЕ НАСОСНЫЕ СТАНЦИИ СТАНДАРТА UNI EN 12845 С НАСОСАМИ  
С ЭЛЕКТРИЧЕСКИМ И ДИЗЕЛЬНЫМ ДВИГАТЕЛЕМ



## ДИАПАЗОН ГИДРАВЛИЧЕСКИХ ХАРАКТЕРИСТИК 1KDN

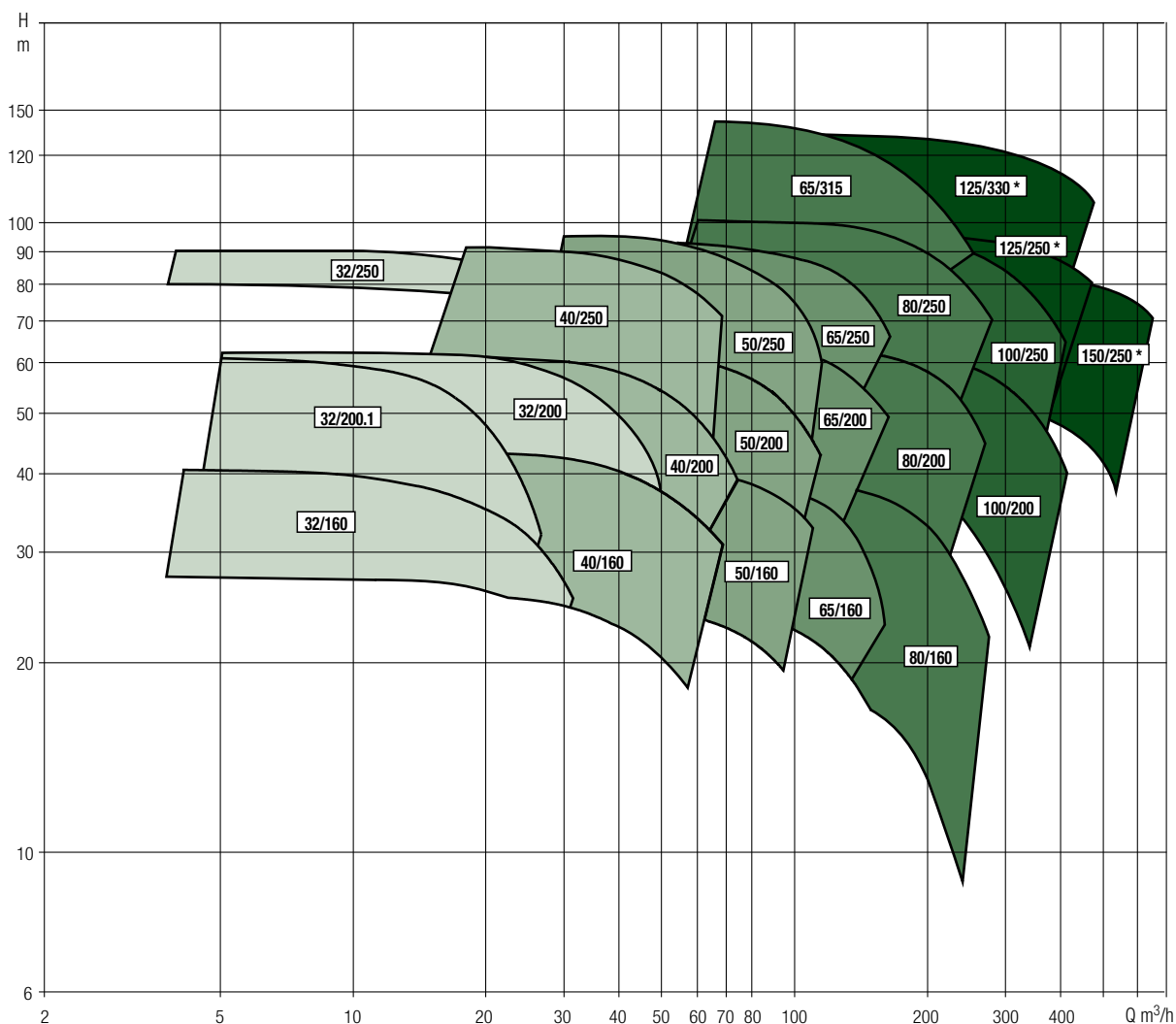

\*Модели KDN Oversize: 125-250 / 125-330 / 150-250

РАБОЧИЙ ДИАПАЗОН KDN OVERSIZE	РАБОЧИЙ ДИАПАЗОН KDN
РАСХОД: до 650 м <sup>3</sup> /ч	РАСХОД: до 400 м <sup>3</sup> /ч
НАПОР: до 130 м	НАПОР: до 120 м



# 1 KDN

ПРОТИВОПОЖАРНЫЕ НАСОСНЫЕ СТАНЦИИ СТАНДАРТА UNI EN 12845 С НАСОСАМИ  
С ЭЛЕКТРИЧЕСКИМ И ДИЗЕЛЬНЫМ ДВИГАТЕЛЕМ

## НАСОСЫ 1 KDN с электродвигателем

1 KDN

МОДЕЛЬ	КОД	P2 (кВт)
1KDN 32-160.1/161 3 T 400/50 EN12845 COMPACT	60174386	3,0
1KDN 32-160.1/169 4 T 400/50 EN12845 COMPACT	60174387	4,0
1KDN 32-160.1/177 5,5 T 400/50 EN12845 COMPACT	60174388	5,5
1KDN 32-160/177 5,5 T400/50 EN12845 COMPACT	60174389	5,5
1KDN 32-200.1/190 5,5 T 400/50 EN12845 COMPACT	60174390	5,5
1KDN 32-200.1/200 5,5 T 400/50 EN12845 COMPACT	60174391	5,5
1KDN 32-200.1/207 7,5 T 400/50 EN12845 COMPACT	60174392	7,5
1KDN 32-200/180 5,5 T 400/50 EN 12845 COMPACT	60174393	5,5
1KDN 32-200/190 7,5 T 400/50 EN12845 COMPACT	60174394	7,5
1KDN 32-200/200 7,5 T 400/50 EN12845 COMPACT	60174395	7,5
1KDN 32-200/210 11 T 400/50 EN12845 COMPACT	60174396	11,0
1KDN 32-200/219 11 T 400/50 EN12845 COMPACT	60174397	11,0
1KDN 32-250/257 15 T400/50 EN 12845 COMPACT	60176404	15,0
1KDN 40-160/161 7,5 T400/50 EN 12845 COMPACT	60174398	7,5
1KDN 40-160/177 11 T400/50 EN 12845 COMPACT	60174399	11,0
1KDN 40-200/200 11 T400/50 EN 12845 COMPACT	60174400	11,0
1KDN 40-200/219 15 T400/50 EN 12845 COMPACT	60176405	15,0
1KDN 40-250/230 15 T400/50 EN 12845 COMPACT	60176406	15,0
1KDN 40-250/240 18,5 T400/50 EN 12845 COMPACT	60176407	18,5
1KDN 40-250/260 30 T400/50 EN 12845 COMPACT	60176408	30,0
1KDN 50-160/161 11 T400/50 EN 12845 COMPACT	60176409	11,0
1KDN 50-160/177 15 T400/50 EN 12845 COMPACT	60176410	15,0
1KDN 50-200/190 15 T400/50 EN 12845 COMPACT	60176411	15,0
1KDN 50-200/210 18,5 T400/50 EN 12845 COMPACT	60176412	18,5
1KDN 50-200/219 22 T400/50 EN 12845 COMPACT	60176413	22,0
1KDN 50-250/230 22 T400/50 EN 12845 COMPACT	60176414	22,0
1KDN 50-250/250 30 T400/50 EN 12845 COMPACT	60176415	30,0
1KDN 50-250/263 37 T400/50 EN 12845 COMPACT	60176416	37,0
1KDN 65-160/153 11 T400/50 EN 12845 COMPACT	60176417	11,0
1KDN 65-200/190 18,5 T400/50 EN 12845 COMPACT	60176418	18,5
1KDN 65-200/200 22 T400/50 EN 12845 COMPACT	60176419	22,0
1KDN 65-250/230 30 T400/50 EN 12845 COMPACT	60176420	30,0
1KDN 65-250/250 37 T400/50 EN 12845 COMPACT	60176421	37,0
1KDN 65-250/263 45 T400/50 EN 12845 COMPACT	60176422	45,0
1KDN 65-315/275 55 T400/50 EN12845 COMPACT	60176423	55,0
1KDN 65-315/290 75 T400/50 EN12845 COMPACT	60176424	75,0
1KDN 65-315/305 90 T400/50 EN12845 COMPACT	60176425	90,0
1KDN 65-315/320 110 T400/50 EN12845 COMPACT	60176426	110,0
1KDN 80-160/177 30 T400/50 EN 12845 COMPACT	60176427	30,0
1KDN 80-200/200 37 T400/50 EN 12845 COMPACT	60176428	37,0
1KDN 80-250/240 55 T400/50 EN 12845 COMPACT	60176429	55,0
1KDN 80-250/260 75 T400/50 EN 12845 COMPACT	60176430	75,0
1KDN 80-250/270 90 T400/50 EN 12845 COMPACT	60176431	90,0
1KDN 100-200/200 55 T400/50 EN 12845 COMPACT	60176432	55,0
1KDN 100-200/219 75 T400/50 EN 12845 COMPACT	60176433	75,0
1KDN 100-250/240 90 T400/50 EN 12845 COMPACT	60176434	90,0
1KDN 100-250/260 110 T400/50 EN 12845 COMPACT	60176435	110,0

1 KDN + ЖОКЕЙ-НАСОС

МОДЕЛЬ	КОД	P2 (кВт)
1KDN 32-160.1/161 3 T400/50 EN12845 COMPACT-JET	60174529	3,0
1KDN 32-160.1/169 4 T400/50 EN12845 COMPACT-JET	60174530	4,0
1KDN 32-160.1/177 5,5 T400/50 EN12845 COMPACT-JET	60174531	5,5
1KDN 32-160/177 5,5 T400/50 EN12845 COMPACT-JET	60174532	5,5
1KDN 32-200.1/190 5,5 T400/50 EN12845 COMPACT-JET	60174533	5,5
1KDN 32-200.1/200 5,5 T400/50 EN12845 COMPACT-JET	60174537	5,5
1KDN 32-200.1/207 7,5 T400/50 EN12845 COMPACT-JET	60174536	7,5
1KDN 32-200/180 5,5 T400/50 EN 12845 COMPACT-JET	60174538	5,5
1KDN 32-200/190 7,5 T400/50 EN12845 COMPACT-JET	60174534	7,5
1KDN 32-200/200 7,5 T400/50 EN12845 COMPACT-JET	60174535	7,5
1KDN 32-200/210 11 T400/50 EN12845 COMPACT-JET	60174541	11,0
1KDN 32-200/219 11 T400/50 EN12845 COMPACT-JET	60174539	11,0
1KDN 32-250/257 15 T400/50 EN12845 COMPACT-KVCX	60176469	15,0
1KDN 40-160/161 7,5 T400/50 EN 12845 COMPACT-JET	60174543	7,5
1KDN 40-160/177 11 T400/50 EN 12845 COMPACT-JET	60174542	11,0
1KDN 40-200/200 11 T400/50 EN 12845 COMPACT-JET	60174540	11,0
1KDN 40-200/219 15 T400/50 EN12845 COMPACT-JET	60176470	15,0
1KDN 40-250/230 15 T400/50 EN12845 COMPACT-JET	60176471	15,0
1KDN 40-250/240 18,5 T400/50 EN12845 COMPACT-JET	60176472	18,5
1KDN 40-250/260 30 T400/50 EN12845 COMPACT-JET	60176473	30,0
1KDN 50-160/161 11 T400/50 EN12845 COMPACT-JET	60176474	11,0
1KDN 50-160/177 15 T400/50 EN12845 COMPACT-JET	60176475	15,0
1KDN 50-200/190 15 T400/50 EN12845 COMPACT-JET	60176476	15,0
1KDN 50-200/210 18,5 T400/50 EN12845 COMPACT-JET	60176477	18,5
1KDN 50-200/219 22 T400/50 EN12845 COMPACT-JET	60176478	22,0
1KDN 50-250/230 22 T400/50 EN12845 COMPACT-JET	60176479	22,0
1KDN 50-250/250 30 T400/50 EN12845 COMPACT-JET	60176480	30,0
1KDN 50-250/263 37 T400/50 EN12845 COMPACT-KV	60176481	37,0
1KDN 65-160/153 11 T400/50 EN12845 COMPACT-JET	60176482	11,0
1KDN 65-200/190 18,5 T400/50 EN12845 COMPACT-JET	60176483	18,5
1KDN 65-200/200 22 T400/50 EN12845 COMPACT-JET	60176484	22,0
1KDN 65-250/230 30 T400/50 EN12845 COMPACT-JET	60176485	30,0
1KDN 65-250/250 37 T400/50 EN12845 COMPACT-KVCX	60176486	37,0
1KDN 65-250/263 45 T400/50 EN12845 COMPACT-KVCX	60176487	45,0
1KDN 65-315/275 55 T400/50 EN12845 COMPACT-KV 3/15	60176488	55,0
1KDN 65-315/290 75 T400/50 EN12845 COMPACT-KV 3/15	60176489	75,0
1KDN 65-315/305 90 T400/50 EN12845 COMPACT-KV 3/18	60176490	90,0
1KDN 65-315/320 110 T400/50 EN12845 COMPACT-KV 3/18	60176491	110,0
1KDN 80-160/177 30 T400/50 EN12845 COMPACT-KVCX 65-80	60176492	30,0
1KDN 80-200/200 37 T400/50 EN12845 COMPACT-KVCX 65-80	60176493	37,0
1KDN 80-250/240 55 T400/50 EN12845 COMPACT-KVCX 65-80	60176494	55,0
1KDN 80-250/260 75 T400/50 EN12845 COMPACT-KVCX 65-80	60176495	75,0
1KDN 80-250/270 90 T400/50 EN12845 COMPACT-KVCX 65-80	60176496	90,0
1KDN 80-315/290 110 T400/50 IE3 EN12845 COMPACT-KV 3/15	60178896	110,0
1KDN100-200/200 55 T400/50 EN12845 COMPACT-KVCX65-80	60176497	55,0
1KDN100-200/219 75 T400/50 EN12845 COMPACT-KVCX65-80	60176498	75,0
1KDN100-250/240 90 T400/50 EN12845 COMPACT-KVCX65-80	60176499	90,0
1KDN100-250/260 110 T400/50 EN12845 COMPACT-KVCX65-80	60176500	110,0
1KDN125-250/235 90 T400/50 IE3 EN12845 COMPACT-KV3/12	60179280	90,0
1KDN125-250/264 160 T400/50 IE3 EN12845 COMPACT - KV6/11	60182178	160,0
1KDN125-330/300 160 T400/50 IE3 EN12845 COMPACT-KV3/12	60181997	160,0





# 1 KDN

ПРОТИВОПОЖАРНЫЕ НАСОСНЫЕ СТАНЦИИ СТАНДАРТА UNI EN 12845 С НАСОСАМИ  
С ЭЛЕКТРИЧЕСКИМ И ДИЗЕЛЬНЫМ ДВИГАТЕЛЕМ

## НАСОСЫ 1 KDN С ДИЗЕЛЬНЫМ ДВИГАТЕЛЕМ

1 KDN

МОДЕЛЬ	КОД	P2 (кВт)
1KDN 32-160.1/161 7.1 MD EN12845 COMPACT	60174385	7,1
1KDN 32-160.1/169 7.1 MD EN12845 COMPACT	60174384	7,1
1KDN 32-160.1/177 7.1 MD EN12845 COMPACT	60174383	7,1
1KDN 32-160/177 7.1 MD EN12845 COMPACT	60173356	7,1
1KDN 32-200.1/190 7.1 MD EN12845 COMPACT	60174382	7,1
1KDN 32-200.1/200 7.1 MD EN12845 COMPACT	60174381	7,1
1KDN 32-200.1/207 7.1 MD EN12845 COMPACT	60173361	7,1
1KDN 32-200/180 7.1 MD EN 12845 COMPACT	60173384	7,1
1KDN 32-200/190 7.1 MD EN12845 COMPACT	60174380	7,1
1KDN 32-200/200 7.1 MD EN12845 COMPACT	60173134	7,1
1KDN 32-200/210 11 MD EN12845 COMPACT	60174379	11,0
1KDN 32-200/219 11 MD EN12845 COMPACT	60173190	11,0
1KDN 32-250/257 15 MD EN12845 COMPACT	60176372	15,0
1KDN 40-160/161 7.1 MD EN12845 COMPACT	60172897	7,1
1KDN 40-160/177 11 MD EN12845 COMPACT	60173228	11,0
1KDN 40-200/200 11 MD EN12845 COMPACT	60174378	11,0
1KDN 40-200/219 15 MD EN12845 COMPACT	60176373	15,0
1KDN 40-250/230 19 MD EN12845 COMPACT	60176374	19,0
1KDN 40-250/240 19 MD EN12845 COMPACT	60176375	19,0
1KDN 40-250/260 26 MD EN12845 COMPACT	60176376	26,0
1KDN 50-160/161 11 MD EN12845 COMPACT	60173241	11,0
1KDN 50-160/177 15 MD EN12845 COMPACT	60176377	15,0
1KDN 50-200/190 15 MD EN12845 COMPACT	60176378	15,0
1KDN 50-200/210 19 MD EN12845 COMPACT	60176379	19,0
1KDN 50-200/219 26 MD EN12845 COMPACT	60176380	26,0
1KDN 50-250/230 26 MD EN12845 COMPACT	60176381	26,0
1KDN 50-250/250 37 MD EN12845 COMPACT	60176382	37,0
1KDN 50-250/263 37 MD EN12845 COMPACT	60176383	37,0
1KDN 65-160/153 11 MD EN12845 COMPACT	60173270	11,0
1KDN 65-200/190 19 MD EN 12845 COMPACT	60176384	19,0
1KDN 65-200/200 26 MD EN12845 COMPACT	60176385	26,0
1KDN 65-250/230 26 MD EN12845 COMPACT	60176386	26,0
1KDN 65-250/250 37 MD EN12845 COMPACT	60176387	37,0
1KDN 65-250/263 53 MD EN12845 COMPACT	60176388	53,0
1KDN 65-315/275 53 MD EN12845 COMPACT	60176389	53,0
1KDN 65-315/290 73.5 MD EN12845 COMPACT	60176390	73,5
1KDN 65-315/305 110 MD EN12845 COMPACT	60176391	110,0
1KDN 65-315/320 110 MD EN12845 COMPACT	60176392	110,0
1KDN 80-160/177 26 MD EN12845 COMPACT	60176393	26,0
1KDN 80-200/200 37 MD EN12845 COMPACT	60176394	37,0
1KDN 80-250/240 73.5 MD EN12845 COMPACT	60176395	73,5
1KDN 80-250/260 110 MD EN12845 COMPACT	60176396	110,0
1KDN 80-250/270 110 MD EN12845 COMPACT	60176397	110,0
1KDN 80-315/290 110 MD EN12845 COMPACT	60178893	110,0
1KDN 100-200/200 53 MD EN12845 COMPACT	60176398	53,0
1KDN 100-200/219 73.5 MD EN12845 COMPACT	60176399	73,5
1KDN 100-250/240 110 MD EN12845 COMPACT	60176400	110,0
1KDN 100-250/260 110 MD EN12845 COMPACT	60176402	110,0
1KDN 125-250/235 110 MD EN12845 COMPACT	60179313	110,0
1KDN 125-250/264 145 MD EN12845 S.C. COMPACT	60178962	145,0
1KDN 125-330/300 164 MD EN12845 COMPACT	60181996	164,0

1 KDN + ЖОКЕЙ-НАСОС

МОДЕЛЬ	КОД	P2 (кВт)
1KDN 32-160.1/161 7.1 MD EN12845 COMPACT-JET	60174514	7,1
1KDN 32-160.1/169 7.1 MD EN12845 COMPACT-JET	60174515	7,1
1KDN 32-160.1/177 7.1 MD EN12845 COMPACT-JET	60174516	7,1
1KDN 32-160/177 7.1 MD EN12845 COMPACT-JET	60174517	7,1
1KDN 32-200.1/190 7.1 MD EN12845 COMPACT-JET	60174518	7,1
1KDN 32-200.1/200 7.1 MD EN12845 COMPACT-JET	60174519	7,1
1KDN 32-200.1/207 7.1 MD EN12845 COMPACT-JET	60174521	7,1
1KDN 32-200/180 7.1 MD EN 12845 COMPACT-JET	60174522	7,1
1KDN 32-200/190 7.1 MD EN12845 COMPACT-JET	60174523	7,1
1KDN 32-200/200 7.1 MD EN12845 COMPACT-JET	60174520	7,1
1KDN 32-200/210 11 MD EN12845 COMPACT-JET	60174524	11,0
1KDN 32-200/219 11 MD EN12845 COMPACT-JET	60174526	11,0
1KDN 32-250/257 15 MD EN12845 COMPACT-KVCX	60176436	15,0
1KDN 40-160/161 7.1 MD EN12845 COMPACT-JET	60174528	7,1
1KDN 40-160/177 11 MD EN12845 COMPACT-JET	60174527	11,0
1KDN 40-200/200 11 MD EN12845 COMPACT-JET	60174525	11,0
1KDN 40-200/219 15 MD EN12845 COMPACT-JET	60176437	15,0
1KDN 40-250/230 19 MD EN12845 COMPACT-JET	60176438	19,0
1KDN 40-250/240 19 MD EN12845 COMPACT-JET	60176439	19,0
1KDN 40-250/260 26 MD EN12845 COMPACT-JET	60176440	26,0
1KDN 50-160/161 11 MD EN12845 COMPACT-JET	60176441	11,0
1KDN 50-160/177 15 MD EN12845 COMPACT-JET	60176442	15,0
1KDN 50-200/190 15 MD EN12845 COMPACT-JET	60176443	15,0
1KDN 50-200/210 19 MD EN12845 COMPACT-JET	60176444	19,0
1KDN 50-200/219 26 MD EN12845 COMPACT-JET	60176445	26,0
1KDN 50-250/230 26 MD EN12845 COMPACT-JET	60176446	26,0
1KDN 50-250/250 37 MD EN12845 COMPACT-JET	60176447	37,0
1KDN 50-250/263 37 MD EN12845 COMPACT-KV 3/12	60176448	37,0
1KDN 65-160/153 11 MD EN12845 COMPACT-JET	60176449	11,0
1KDN 65-200/190 19 MD EN 12845 COMPACT-JET	60176450	19,0
1KDN 65-200/200 26 MD EN12845 COMPACT-JET	60176451	26,0
1KDN 65-250/230 26 MD EN12845 COMPACT-JET	60176452	26,0
1KDN 65-250/250 37 MD EN12845 COMPACT-KVCX 65-80	60176453	37,0
1KDN 65-250/263 53 MD EN12845 COMPACT-KVCX 65-80	60176454	53,0
1KDN 65-315/275 53 MD EN12845 COMPACT-KV 3/15	60176455	53,0
1KDN 65-315/290 73.5 MD EN12845 COMPACT-KV 3/15	60176456	73,5
1KDN 65-315/305 110 MD EN12845 COMPACT-KV 3/18	60176457	110,0
1KDN 65-315/320 110 MD EN12845 COMPACT-KV 3/18	60176458	110,0
1KDN 80-160/177 26 MD EN12845 COMPACT-KVCX65-80	60176459	26,0
1KDN 80-200/200 37 MD EN12845 COMPACT-KVCX65-80	60176460	37,0
1KDN 80-250/240 73.5 MD EN12845 COMPACT-KVCX65-80	60176461	73,5
1KDN 80-250/260 110 MD EN12845 COMPACT-KVCX65-80	60176462	110,0
1KDN 80-250/270 110 MD EN12845 COMPACT-KVCX65-80	60176463	110,0
1KDN 100-200/200 53 MD EN12845 COMPACT-KVCX65-80	60176464	53,0
1KDN 100-200/219 73.5 MD EN12845 COMPACT-KVCX65-80	60176465	73,5
1KDN 100-250/240 110 MD EN12845 COMPACT-KVCX65-80	60176466	110,0
1KDN 100-250/260 110 MD EN12845 COMPACT-KVCX65-80	60176468	110,0
1KDN 125-250/264 145 MD EN S.C. COMPACT – KV 6/11	60178963	145,0

По запросу доступна модель противопожарной станции с дизельным двигателем с охлаждением через теплообменник для двигателей с мощностью от P2=37 кВт

# 1 KVT

## ПРОТИВОПОЖАРНЫЕ НАСОСНЫЕ СТАНЦИИ СТАНДАРТА UNI EN 12845 С ВЕРТИКАЛЬНЫМИ ТУРБИНЫМИ НАСОСАМИ С ЭЛЕКТРИЧЕСКИМ ИЛИ ДИЗЕЛЬНЫМ ДВИГАТЕЛЕМ



### НОВЫЕ МОДЕЛИ

ДИЗЕЛЬНЫЙ МОДУЛЬ

ЭЛЕКТРИЧЕСКИЙ МОДУЛЬ

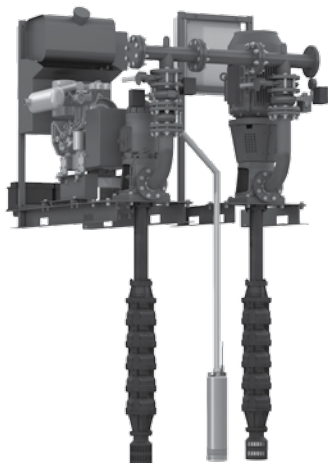

Новый модельный ряд противопожарных насосных станций 1KVT с вертикальными турбинными насосами с электрическим или дизельным двигателем предназначены для сплинкерных систем пожаротушения и/или гидрантов в жилых, коммерческих и промышленных зданиях.

#### Простое техническое обслуживание:

Корпус гидравлической части и контроль за работой электродвигателя осуществляются на поверхности, что значительно упрощает работу технического персонала.

#### Модульная конструкция:

Противопожарные насосные станции DAB согласно стандарту UNI EN 12845 имеют модульную конструкцию и благодаря специальным соединительным комплектам (поставляются отдельно), существует возможность объединения нескольких противопожарных насосных станций для соответствия требованиям стандарта UNI EN 12845.

#### Доступный модельный ряд:

##### - 1 KVT ..... EN

включает погружной насос с вертикальной турбинной гидравлической частью с электродвигателем, включая погружной насос, механический привод, установленный на опорной раме, электрический шкаф управления.

##### - 1 KVT ..... MD EN

включает погружной насос с вертикальной турбинной гидравлической частью с дизельным двигателем с воздушным или радиаторным охлаждением (теплообменник по запросу), включая погружной насос, заглушку, механический привод, установленный на опорной раме, электрический шкаф управления, топливный бак, обеспечивающий 6 часов работы, емкость для слива топлива для станций мощностью до 26 кВт.

**Рабочий диапазон:** расход от 4 до 300 м<sup>3</sup>/ч.

**Перекачиваемая жидкость:** чистая, без твердых включений и абразивов, не вязкая, химически нейтральная, по характеристикам близкая к воде.

**Диапазон температуры жидкости:** от 0°C до + 40 °C.

**Максимальная температура окружающей среды:** +40°C

**Максимальное рабочее давление:** 16 Бар (1600 кПа) PN16.

#### Специальное исполнение по запросу:

противопожарные насосные станции DAB согласно стандарту UNI EN 12845 имеют модульную конструкцию и благодаря специальным соединительным комплектам (поставляются отдельно), существует возможность объединения нескольких противопожарных насосных станций для соответствия требованиям стандарта UNI EN 12845.

### UNI EN 12845

АКСЕССУАРЫ  
СТР. 338

## КОНСТРУКТИВНЫЕ ОСОБЕННОСТИ



#### ВЕРТИКАЛЬНЫЙ ТУРБИННЫЙ НАСОС

Вертикальный турбинный насос дает большие преимущества при погружном монтаже насоса в емкость, установленную под землей (UNI EN 12845 – 10.6.1). Вертикальный турбинный насос присоединен к электрическому или дизельному двигателю через механический привод, установленный на опорной раме.



#### ПРИСОЕДИНИТЕЛЬНЫЙ КОМПЛЕКТ

По запросу доступны коллектора для соединения напорных частей нескольких насосных станций согласно стандарту UNI EN 12845.



#### ТОПЛИВНЫЙ БАК

Объем топлива в баке рассчитан на 6 часов непрерывной работы насоса с дизельным двигателем в соответствии со стандартом EN12845 - 10.9.6.



#### ПЛИТА ЗАЩИТЫ ОТ ВИХРЕВЫХ ПОТОКОВ

Гидравлическая часть вертикального турбинного насоса может дополнительно комплектоваться специальной плитой, понижающей скорость потока на всасе (UNI EN 12845 – 9.3.5), фактически увеличивая запас воды в системе.

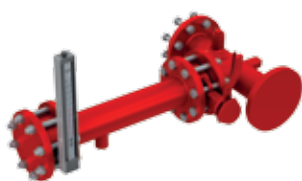

#### РАСХОДОМЕР

Расходомер, установленный в напорной линии станции, позволяет проверять гидравлические параметры насоса.



#### СОЕДИНИТЕЛЬНЫЙ ВАЛ

Соединяет гидравлическую часть и механический привод на поверхности (поставляется отдельно).



#### МЕХАНИЧЕСКИЙ ПРИВОД

Соединяется с двигателем с помощью муфты-проставки и приводит в действие гидравлическую часть насоса в соответствии со стандартом UNI EN 12845 – 10.1.



#### ЖОКЕЙ-НАСОС

Погружной насос поставляется отдельно в комплекте с расширительным баком объемом 20 л и собственным электрическим шкафом управления.



# 1 KVT

ПРОТИВОПОЖАРНЫЕ НАСОСНЫЕ СТАНЦИИ СТАНДАРТА UNI EN 12845 С ВЕРТИКАЛЬНЫМИ  
ТУРБИНЫМИ НАСОСАМИ С ЭЛЕКТРИЧЕСКИМ ИЛИ ДИЗЕЛЬНЫМ ДВИГАТЕЛЕМ

## ДИАПАЗОН ГИДРАВЛИЧЕСКИХ ХАРАКТЕРИСТИК 1KVT

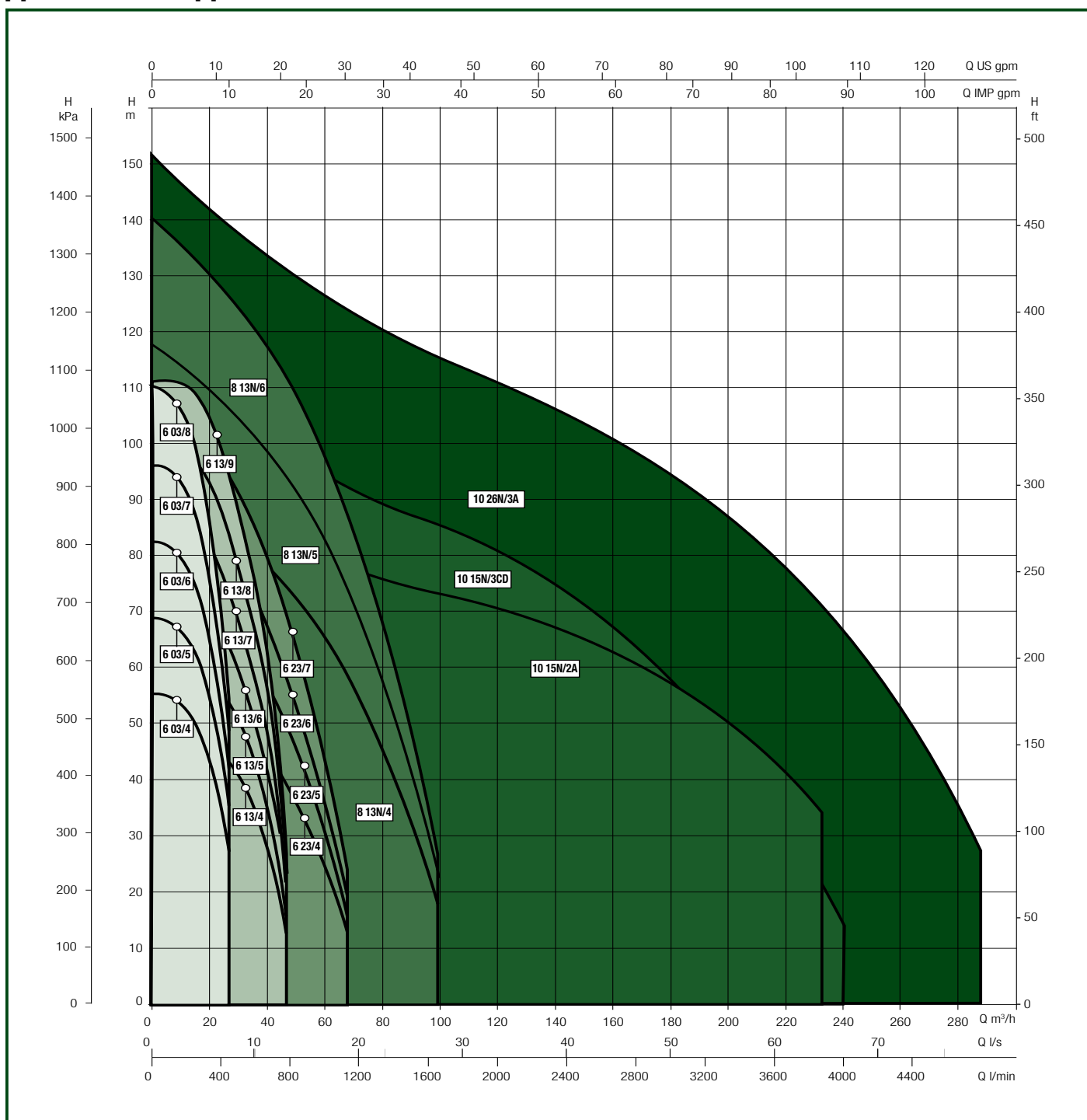

### РАБОЧИЙ ДИАПАЗОН 1KVT

РАСХОД: до 300 м³/ч

НАПОР: до 150 м



# 1 KVT

ПРОТИВОПОЖАРНЫЕ НАСОСНЫЕ СТАНЦИИ СТАНДАРТА UNI EN 12845 С ВЕРТИКАЛЬНЫМИ ТУРБИНЫМИ НАСОСАМИ С ЭЛЕКТРИЧЕСКИМ ИЛИ ДИЗЕЛЬНЫМ ДВИГАТЕЛЕМ

## ПРИМЕРЫ УСТАНОВКИ 1KDN



### УСТАНОВКА "ПОД ЗАЛИВОМ"

Стандартный вид установки, который подходит для использования большинства противопожарных насосных станций.

Конец горизонтального всасывающего трубопровода должен быть установлен ниже уровня жидкости, если это возможно, стандарт EN 12845 четко определяет параметры всасывающей линии:

- не менее 2/3 эффективного объема воды в емкости должны быть выше всасывающей линии насоса;
- всасывающая линия насоса не должна располагаться выше 2 метров минимального уровня воды в емкости.

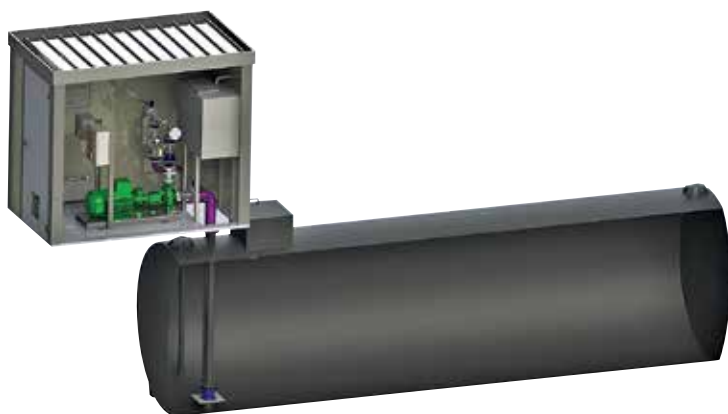

### УСТАНОВКА "НАД ЗАЛИВОМ"

Данный вид установки является альтернативой установке "под заливом". Стандарт EN12845 рекомендует использовать данный вид установки только в случае отсутствия возможности использовать установку "под заливом".

Стандарт определяет максимальную разницу 3,2 метра между всасывающей линией насоса и нижней точкой всасывающего трубопровода.

Также могут быть использованы специальные самовсасывающие насосы (1 штука для каждого основного насоса) для заполнения гидравлической части основного насоса.

## пример установки 1KVT

### ЗАБОР ИЗ ЕМКОСТИ

Стандарт EN12845 рекомендует использовать вертикальные турбинные насосы при невозможности использования консольных. Вертикальный турбинный насос дает большие преимущества при погружном монтаже насоса в емкость, установленную под землей.

Корпус гидравлической части и контроль за работой электродвигателя осуществляются на поверхности,

что значительно упрощает работу технического персонала.

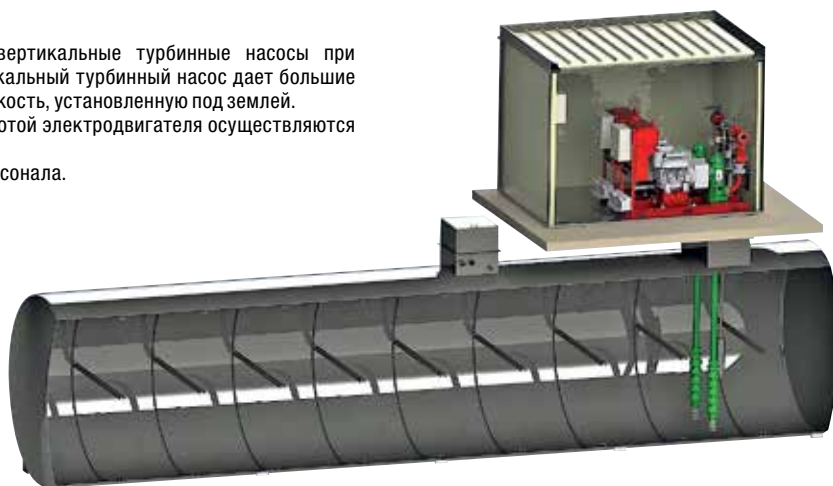

# 1 KVT

ПРОТИВОПОЖАРНЫЕ НАСОСНЫЕ СТАНЦИИ СТАНДАРТА UNI EN 12845 С ВЕРТИКАЛЬНЫМИ ТУРБИНЫМИ НАСОСАМИ С ЭЛЕКТРИЧЕСКИМ ИЛИ ДИЗЕЛЬНЫМ ДВИГАТЕЛЕМ



## 1 KVT С ЭЛЕКТРОДВИГАТЕЛЕМ



МОДЕЛЬ	КОД	P2 (кВт)	НАСОС ЖОКЕЙ
1KVT6 03/4 5,5 400/50 EN12845	60179712	5,5	DIVER 150 T
1KVT6 03/5 7,5 400/50 EN12845	60179713	7,5	DIVER 150 T
1KVT6 03/6 7,5 400/50 EN12845	60179714	7,5	DIVER 200 T
1KVT6 03/7 11 400/50 EN12845	60179715	11,0	DIVER 200 T
1KVT6 03/8 11 400/50 EN12845	60179716	11,0	DIVER 200 T
1KVT6 13/4 7,5 400/50 EN12845	60179699	7,5	DIVER 150 T
1KVT6 13/5 7,5 400/50 EN12845	60179698	11,0	DIVER 150 T
1KVT6 13/6 11 400/50 EN12845	60179700	11,0	DIVER 150 T
1KVT6 13/7 11 400/50 EN12845	60179696	11,0	DIVER 200 T
1KVT6 13/8 15 400/50 EN12845	60179697	15,0	DIVER 200 T
1KVT6 13/9 15 400/50 EN12845	60179701	15,0	DIVER 200 T
1KVT6 23/4 11 400/50 EN12845	60179705	11,0	DIVER 150 T
1KVT6 23/5 11 400/50 EN12845	60179704	11,0	DIVER 150 T
1KVT6 23/6 15 400/50 EN12845	60179703	15,0	DIVER 150 T
1KVT6 23/7 18,5 400/50 EN12845	60179702	18,5	DIVER 200 T
1KVT8 13N/4 18,5 400/50 EN12845	60179708	18,5	DIVER 200 T
1KVT8 13N/5 22 400/50 EN12845	60179710	22,0	DIVER 200 T
1KVT8 13N/6 30 400/50 EN12845	60179707	30,0	DIVER 200 T
1KVT8 45N/2 18,5 400/50 EN12845	60183462	18,5	DIVER 200 T
1KVT8 45N/4 37 400/50 EN12845	60184292	37,0	DIVER 200 T
1KVT10 15N/2A 45 400/50 EN12845	60179709	45,0	DIVER 200 T
1KVT10 15N/3CD 55 400/50 EN12845	60179706	55,0	DIVER 200 T
1KVT10 26N/3A 75 400/50 EN12845	60179711	75,0	DIVER 200 T

## 1 KVT С ДИЗЕЛЬНЫМ ДВИГАТЕЛЕМ

МОДЕЛЬ	КОД	P2 (кВт)	НАСОС ЖОКЕЙ
1KVT6 03/4 7,1 MD EN12845	60179673	7,1	DIVER 150 T
1KVT6 03/5 7,1 MD EN12845	60179674	7,1	DIVER 150 T
1KVT6 03/6 11 MD EN12845	60179675	11,0	DIVER 200 T
1KVT6 03/7 11 MD EN12845	60179676	11,0	DIVER 200 T
1KVT6 03/8 11 MD EN12845	60179677	11,0	DIVER 200 T
1KVT6 13/4 7,1 MD EN12845	60179681	7,1	DIVER 150 T
1KVT6 13/5 11 MD EN12845	60179679	11,0	DIVER 150 T
1KVT6 13/6 11 MD EN12845	60179680	11,0	DIVER 150 T
1KVT6 13/7 11 MD EN12845	60179682	11,0	DIVER 200 T
1KVT6 13/8 15 MD EN12845	60179678	15,0	DIVER 200 T
1KVT6 13/9 15 MD EN12845	60179684	15,0	DIVER 200 T
1KVT6 23/4 11 MD EN12845	60179685	11,0	DIVER 150 T
1KVT6 23/5 15 MD EN12845	60179686	15,0	DIVER 150 T
1KVT6 23/6 15 MD EN12845	60179683	15,0	DIVER 150 T
1KVT6 23/7 19 MD EN12845	60179687	19,0	DIVER 200 T
1KVT8 13N/4 19 MD EN12845	60179689	19,0	DIVER 200 T
1KVT8 13N/5 26 MD EN12845	60179690	26,0	DIVER 200 T
1KVT8 13N/6 37 MD EN12845	60179691	37,0	DIVER 200 T
1KVT8 45N/2 19 MD EN12845	60183461	19,0	DIVER 200 T
1KVT8 45N/4 37 MD EN12845 S.C.	60184309	37,0	DIVER 200 T
1KVT10 15N/2A 53 MD EN12845	60179688	53,0	DIVER 200 T
1KVT10 15N/3CD 73,5 MD EN12845	60179692	73,5	DIVER 200 T
1KVT10 26N/3A 73,5 MD EN12845	60179693	73,5	DIVER 200 T

По запросу возможно исполнение двигателя с водяным охлаждением.

## АКСЕССУАРЫ

КОМПЛЕКТ ЖОКЕЙ - НАСОСА	ОПИСАНИЕ	КОД
	КОМПЛЕКТ ЖОКЕЙ - НАСОСА DIVER 150 T EN 12845	60180500
	КОМПЛЕКТ ЖОКЕЙ - НАСОСА DIVER 200 T EN 12845	60180501
	including 18 l expansion vessel, electric control panel, valves for the connection of the jockey pump to the main KVT pump. <b>PUMP SYSTEM S4A 25 400/50 EN 12845</b>	60186116

# 1 KVT

ПРОТИВОПОЖАРНЫЕ НАСОСНЫЕ СТАНЦИИ СТАНДАРТА UNI EN 12845 С ВЕРТИКАЛЬНЫМИ  
ТУРБИНЫМИ НАСОСАМИ С ЭЛЕКТРИЧЕСКИМ ИЛИ ДИЗЕЛЬНЫМ ДВИГАТЕЛЕМ



## АКСЕССУАРЫ

СОЕДИНИТЕЛЬНЫЙ ВАЛ		МОДЕЛЬ И ДЛИНА*	КОД
	<p>Осевой вал внутри трубы с фланцевым соединением с катодорезным покрытием, соединяет гидравлическую часть насоса с двигателем.</p>	3A20L СОЕДИНИТЕЛЬНЫЙ ВАЛ Ø142 L=500	60179642
		3A20L СОЕДИНИТЕЛЬНЫЙ ВАЛ Ø142 L=750	60179641
		3A20L СОЕДИНИТЕЛЬНЫЙ ВАЛ Ø142 L=1000	60179640
		3A20L СОЕДИНИТЕЛЬНЫЙ ВАЛ Ø142 L=1500	60179639
		3A20L СОЕДИНИТЕЛЬНЫЙ ВАЛ Ø142 L=2000	60179638
		3A20L СОЕДИНИТЕЛЬНЫЙ ВАЛ Ø142 L=2500	60179637
		3A20L СОЕДИНИТЕЛЬНЫЙ ВАЛ Ø142 L=3050	60179636
		3A24L СОЕДИНИТЕЛЬНЫЙ ВАЛ Ø142 L=500	60179647
		3A24L СОЕДИНИТЕЛЬНЫЙ ВАЛ Ø142 L=750	60179644
		3A24L СОЕДИНИТЕЛЬНЫЙ ВАЛ Ø142 L=1000	60179643
		3A24L СОЕДИНИТЕЛЬНЫЙ ВАЛ Ø142 L=1500	60179649
		3A24L СОЕДИНИТЕЛЬНЫЙ ВАЛ Ø142 L=2000	60179645
		3A24L СОЕДИНИТЕЛЬНЫЙ ВАЛ Ø142 L=2500	60179646
		3A24L СОЕДИНИТЕЛЬНЫЙ ВАЛ Ø142 L=3050	60179648
		5A24L СОЕДИНИТЕЛЬНЫЙ ВАЛ Ø191 L=500	60179656
		5A24L СОЕДИНИТЕЛЬНЫЙ ВАЛ Ø191 L=750	60179655
		5A24L СОЕДИНИТЕЛЬНЫЙ ВАЛ Ø191 L=1000	60179654
		5A24L СОЕДИНИТЕЛЬНЫЙ ВАЛ Ø191 L=1500	60179653
		5A24L СОЕДИНИТЕЛЬНЫЙ ВАЛ Ø191 L=2000	60179652
		5A24L СОЕДИНИТЕЛЬНЫЙ ВАЛ Ø191 L=2500	60179651
		5A24L СОЕДИНИТЕЛЬНЫЙ ВАЛ Ø191 L=3050	60179650
		5A27L СОЕДИНИТЕЛЬНЫЙ ВАЛ Ø191 L=500	60179663
		5A27L СОЕДИНИТЕЛЬНЫЙ ВАЛ Ø191 L=750	60179662
		5A27L СОЕДИНИТЕЛЬНЫЙ ВАЛ Ø191 L=1000	60179661
		5A27L СОЕДИНИТЕЛЬНЫЙ ВАЛ Ø191 L=1500	60179660
		5A27L СОЕДИНИТЕЛЬНЫЙ ВАЛ Ø191 L=2000	60179659
		5A27L СОЕДИНИТЕЛЬНЫЙ ВАЛ Ø191 L=2500	60179658
		5A27L СОЕДИНИТЕЛЬНЫЙ ВАЛ Ø191 L=3050	60179657
		6A30L СОЕДИНИТЕЛЬНЫЙ ВАЛ Ø240 L=500	60179670
		6A30L СОЕДИНИТЕЛЬНЫЙ ВАЛ Ø240 L=750	60179669
		6A30L СОЕДИНИТЕЛЬНЫЙ ВАЛ Ø240 L=1000	60179668
		6A30L СОЕДИНИТЕЛЬНЫЙ ВАЛ Ø240 L=1500	60179667
		6A30L СОЕДИНИТЕЛЬНЫЙ ВАЛ Ø240 L=2000	60179666
		6A30L СОЕДИНИТЕЛЬНЫЙ ВАЛ Ø240 L=2500	60179665
		6A30L СОЕДИНИТЕЛЬНЫЙ ВАЛ Ø240 L=3050	60179664
		3A20L СОЕДИНИТЕЛЬНЫЙ ВАЛ В СПЕЦ.ИСПОЛНЕНИИ ДЛИНОЙ ОТ 0,6 М ДО 2,95 М	-
		3A24L СОЕДИНИТЕЛЬНЫЙ ВАЛ В СПЕЦ.ИСПОЛНЕНИИ ДЛИНОЙ ОТ 0,6 М ДО 2,95 М	-
		5A24L СОЕДИНИТЕЛЬНЫЙ ВАЛ В СПЕЦ.ИСПОЛНЕНИИ ДЛИНОЙ ОТ 0,6 М ДО 2,95 М	-
		5A27L СОЕДИНИТЕЛЬНЫЙ ВАЛ В СПЕЦ.ИСПОЛНЕНИИ ДЛИНОЙ ОТ 0,6 М ДО 2,95 М	-
		6A30L СОЕДИНИТЕЛЬНЫЙ ВАЛ В СПЕЦ.ИСПОЛНЕНИИ ДЛИНОЙ ОТ 0,6 М ДО 2,95 М	-

\* L длина в мм (от 500 до 3050 мм)

# S4 - SS6 - SS7 - SS8

ПРОТИВОПОЖАРНЫЕ НАСОСНЫЕ СТАНЦИИ СТАНДАРТА UNI EN 12845  
СО СКВАЖИННЫМИ НАСОСАМИ 4" - 6" - 7" - 8"



## ТЕХНИЧЕСКИЕ ХАРАКТЕРИСТИКИ

Противопожарные насосные станции выполнены в соответствии с Европейским стандартом UNI EN 12845.

Все насосы (основной и жockey) комплектуются 15-метровым кабелем электропитания.

Насосы 6" - 7" - 8" выполнены полностью из нержавеющей стали AISI 304.

### О СТАНДАРТЕ UNI EN 12845

Стандарт UNI EN 12845 - итальянская версия европейского стандарта EN 12845, определяет критерии проектирования, монтажа и технического обслуживания систем спринклерного пожаротушения и заменяет собой предшествующие итальянские стандарты UNI 9489 и UNI 9490.

Система автоматического спринклерного пожаротушения предназначена для обнаружения и тушения пожара на начальном этапе его развития или сдерживания пламени до полной ликвидации пожара с помощью дополнительных средств.

Традиционная система спринклерного пожаротушения состоит из: источника водоснабжения, противопожарной насосной станции, последовательно соединенных регулирующих клапанов и спринклерного контура.

Основной насос продолжает работать до тех пор, пока на панели управления вручную не будет нажата кнопка STOP.

В случае использования пожарных гидрантов, следует руководствоваться стандартом UNI 10779 в редакции от июля 2007 года. Стандарт UNI 10779, согласно которому пожарные насосы должны соответствовать требованиям стандарта UNI EN 12845, допускает в случае отсутствия постоянного контроля за работой системы автоматический останов насосов через двадцать минут после закрытия гидрантов.

Насосные станции DAB подходят для установок спринклерного пожаротушения с ручным остановом и установок гидрантов с автоматическим остановом.

### ПРИНЦИП РАБОТЫ

В нормальных условиях (при нулевом расходе) в системе поддерживается статическое давление.

При падении давления включается жockey-насос, восстанавливающий давление в системе. При значительном расходе (срабатывание сплинкеров) давление в системе будет снижаться до тех пор, пока два последовательно включенных реле давления не сработают на включение основного насоса. Два пусковых реле давления должны быть откалиброваны так, чтобы запуск насосов осуществлялся при следующих значениях давления в системе:

**Рабочий диапазон:** расход от 4 до 160 м<sup>3</sup>/ч.

**Перекачиваемая жидкость:** чистая, без твердых включений и абразивов, не вязкая, химически нейтральная, по характеристикам близкая к воде.

**Диапазон температуры жидкости:** от -15°C до + 70 °C.

**Максимальная температура окружающей среды:** +25°C.

**Максимальное рабочее давление:** 16 Бар (1600 кПа) PN16.

**Специальное исполнение по запросу:** различная длина кабеля электропитания насоса.

Щафы управления противопожарной насосной установки уже установлены на специальную стойку для ускорения монтажа.

Основной и жockey насосы поставляются с 15 метровым кабелем электропитания.

Гидравлическая часть 6", 7" и 8" насосов (SS6, SS7 и S8) изготовлены полностью из нержавеющей стали AISI 304.

UNI EN 12845

АКСЕССУАРЫ  
СТР. 338

СТАНЦИИ С ОДНИМ НАСОСОМ	P = 0,8 X МАКС. РАБОЧЕЕ ДАВЛЕНИЕ	
СТАНЦИИ С ДВУМЯ НАСОСАМИ	НАСОС 1 (P1): P1 = 0,8 X МАКС. ДАВЛЕНИЕ	НАСОС 2 (P2): P2 = 0,6 X МАКС. ДАВЛЕНИЕ

Например, макс. рабочее давление составляет 10 Бар: насос 1 включается при 8 Бар, насос 2 при 6 Бар.

# 1 KVT

ПРОТИВОПОЖАРНЫЕ НАСОСНЫЕ СТАНЦИИ СТАНДАРТА UNI EN 12845 С ВЕРТИКАЛЬНЫМИ  
ТУРБИНЫМИ НАСОСАМИ С ЭЛЕКТРИЧЕСКИМ ИЛИ ДИЗЕЛЬНЫМ ДВИГАТЕЛЕМ



## СКВАЖИННЫЕ НАСОСЫ 4"

1 S4

МОДЕЛЬ	КОД
1S4E 12 T 400/50 EN 12845 15 MT CABLE	60171466
1S4E 17 T 400/50 EN 12845 15 MT CABLE	60171467
1 S4E 20 T 400/50 EN 12845 15 MT CABLE	60171468
1S4F 7 T 400/50 EN 12845 15 MT CABLE	60171469
1S4F 10 T 400/50 EN 12845 15 MT CABLE	60171470
1S4F 13 T 400/50 EN 12845 15 MT CABLE	60171471
1S4F 18 T 400/50 EN 12845 15 MT CABLE	60171472

1 S4 + ЖОКЕЙ-НАСОС

МОДЕЛЬ	КОД
1S4E 12 T 400/50 EN 12845 - S4C 19T 15 MT CABLE	60171473
1S4E 17 T 400/50 EN 12845 - S4C 25T 15 MT CABLE	60171474
1S4E 20 T 400/50 EN 12845 - S4C 25T 15 MT CABLE	60171478
1S4F 7 T 400/50 EN 12845 - S4C 13T 15 MT CABLE	60171479
1S4F 10 T 400/50 EN 12845 - S4C 13T 15 MT CABLE	60171483
1S4F 13 T 400/50 EN 12845 - S4C 19T 15 MT CABLE	60171485
1S4F 18 T 400/50 EN 12845 - S4C 25T 15 MT CABLE	60171486

## СКВАЖИННЫЕ НАСОСЫ 6"

1 S6

МОДЕЛЬ	КОД
1 SS6 C06 T 400/50 EN 12845 CABLE	60171488
1 SS6 C08 T 400/50 EN 12845 CABLE	60171492
1 SS6 C11 T 400/50 EN 12845 CABLE	60171494
1 SS6 D04 T 400/50 EN 12845 CABLE	60171495
1 SS6 D05 T 400/50 EN 12845 CABLE	60171497
1 SS6 D06 T 400/50 EN 12845 CABLE	60171501
1 SS6 D07 T 400/50 EN 12845 CABLE	60171503
1 SS6 D09 T 400/50 EN 12845 CABLE	60171504
1 SS6 E03 T 400/50 EN 12845 CABLE	60171505
1 SS6 E04 T 400/50 EN 12845 CABLE	60171506
1 SS6 E05 T 400/50 EN 12845 CABLE	60171508
1 SS6 E06 T 400/50 EN 12845 CABLE	60171510
1 SS6 E07 T 400/50 EN 12845 CABLE	60171513
1 SS6 E08 T 400/50 EN 12845 CABLE	60171514

1 S6 + ЖОКЕЙ-НАСОС

МОДЕЛЬ	КОД
1 SS6 C06 T 400/50 EN 12845 - S4 C19T CABLE	60171516
1 SS6 C08 T 400/50 EN 12845 - S4 C19T CABLE	60171517
1 SS6 C11 T 400/50 EN 12845 - S4 C25T CABLE	60171573
1 SS6 D04 T 400/50 EN 12845 - S4 C13T CABLE	60171690
1 SS6 D05 T 400/50 EN 12845 - S4 C19T CABLE	60171704
1 SS6 D06 T 400/50 EN 12845 - S4 C19T CABLE	60171390
1 SS6 D07 T 400/50 EN 12845 - S4 C19T CABLE	60171705
1 SS6 D09 T 400/50 EN 12845 - S4 C25T CABLE	60171708
1 SS6 E03 T 400/50 EN 12845 - S4 C13 CABLE	60171711
1 SS6 E04 T 400/50 EN 12845 - S4 C13 CABLE	60171721
1 SS6 E05 T 400/50 EN 12845 - S4 C19 CABLE	60171722
1 SS6 E06 T 400/50 EN 12845 - S4 C19 CABLE	60171726
1 SS6 E07 T 400/50 EN 12845 - S4 C25 CABLE	60171728
1 SS6 E08 T 400/50 EN 12845 - S4 C25 CABLE	60171729

## СКВАЖИННЫЕ НАСОСЫ 7"- 8"

1 SS7-SS8

МОДЕЛЬ	КОД
1SS7 A4 T 400/50 EN 12845 15 MT CABLE	60177100
1SS7 A5 T 400/50 EN 12845 15 MT CABLE	60177101
1SS7 A6 T 400/50 EN 12845 15 MT CABLE	60177102
1SS7 B3 T 400/50 EN 12845 15 MT CABLE	60177103
1SS7 B4 T 400/50 EN 12845 15 MT CABLE	60177104
1SS7 B5 T 400/50 EN 12845 15 MT CABLE	60177105
1SS8 A3 T 400/50 EN 12845 15 MT CABLE	60177106
1SS8 A4 T 400/50 EN 12845 15 MT CABLE	60177107
1SS8 A5 T 400/50 EN 12845 15 MT CABLE	60177108
1SS8 B3B.3 T 400/50 EN 12845 15 MT CABLE	60177109
1SS8 B3 T 400/50 EN 12845 15 MT CABLE	60177110
1SS8 B4 T 400/50 EN 12845 15 MT CABLE	60177111

1 SS7-SS8 + ЖОКЕЙ-НАСОС

МОДЕЛЬ	КОД
1SS7 A4 T 400/50 EN 12845 - S4C 19T 15 MT CABLE	60177114
1SS7 A5 T 400/50 EN 12845 - S4C 19T 15 MT CABLE	60177115
1SS7 A6 T 400/50 EN 12845 - S4C 25T 15 MT CABLE	60177117
1SS7 B3 T 400/50 EN 12845 - S4C 19T 15 MT CABLE	60177118
1SS7 B4 T 400/50 EN 12845 - S4C 25T 15 MT CABLE	60177119
1SS7 B5 T 400/50 EN 12845 - S4C 25T 15 MT CABLE	60177120
1SS8 A3 T 400/50 EN 12845 - S4C 19T 15 MT CABLE	60177122
1SS8 A4 T 400/50 EN 12845 - S4C 19T 15 MT CABLE	60177124
1SS8 A5 T 400/50 EN 12845 - S4C 25T 15 MT CABLE	60177125
1SS8 B3B.3 T 400/50 EN 12845 - S4C 19T 15 MT CABLE	60177126
1SS8 B3 T 400/50 EN 12845 - S4C 25T 15 MT CABLE	60177127
1SS8 B4 T 400/50 EN 12845 - S4C 25T 15 MT CABLE	60177128





# 1/2 NKV

## ПРОТИВОПОЖАРНЫЕ НАСОСНЫЕ СТАНЦИИ СТАНДАРТА EN 12845 С ВЕРТИКАЛЬНЫМИ МНОГОСТУПЕНЧАТЫМИ НАСОСАМИ NKV

### ТЕХНИЧЕСКИЕ ХАРАКТЕРИСТИКИ

Данные противопожарные насосные станции производятся в соответствии с требованиями европейского стандарта UNI EN 12845 «Стационарные противопожарные системы. Системы автоматического спринклерного пожаротушения»

### О СТАНДАРТЕ UNI EN 12845

Стандарт UNI EN 12845, итальянская версия европейского стандарта EN 12845, определяет критерии проектирования, монтажа и технического обслуживания систем спринклерного пожаротушения и заменяет собой предшествующие итальянские стандарты UNI 9489 и UNI 9490.

Система автоматического спринклерного пожаротушения предназначена для обнаружения и тушения пожара на начальном этапе его развития или сдерживания пламени до полной ликвидации пожара с помощью дополнительных средств.

Традиционная система спринклерного пожаротушения состоит из: источника водоснабжения, противопожарной насосной станции, последовательно соединенных регулирующих клапанов и спринклерного контура.

Основной насос продолжает работать до тех пор, пока на панели управления вручную не будет нажата кнопка STOP.

В случае использования пожарных гидрантов следует руководствоваться стандартом UNI 10779 в редакции от июля 2007 года. Стандарт UNI 10779, согласно которому пожарные насосы должны соответствовать требованиям стандарта UNI EN 12845, допускает в случае отсутствия постоянного контроля за работой системы автоматический останов насосов через двадцать минут после закрытия гидрантов.

Насосные станции DAB подходят для установок спринклерного пожаротушения с ручным остановом и установок гидрантов с автоматическим остановом.

### ПРИНЦИП РАБОТЫ

В нормальных условиях (при нулевом расходе) в системе поддерживается статическое давление.

При падении давления включается жockey-насос, восстанавливающий давление в системе. При значительном расходе (срабатывание сплинкеров) давление в системе будет снижаться до тех пор, пока два последовательно включенных реле давления не сработают на включение основного насоса.

Два пусковых реле давления должны быть откалиброваны так, чтобы запуск насосов осуществлялся при следующих значениях давления в системе:

**Рабочий диапазон:** расход от 4 до 29 м<sup>3</sup>/ч.

**Перекачиваемая жидкость:** чистая, без твердых включений и абразивов, не вязкая, химически нейтральная, по характеристикам близкая к воде.

**Диапазон температуры жидкости:** от -15°C до +70 °C.

**Максимальная температура окружающей среды:** +40°C.

**Максимальное рабочее давление:** 16 Бар (1600 кПа) PN16.



UNI EN 12845

АКСЕССУАРЫ  
СТР. 338

СТАНЦИИ С ОДНИМ НАСОСОМ	P = 0,8 X МАКС. РАБОЧЕЕ ДАВЛЕНИЕ	
СТАНЦИИ С ДВУМЯ НАСОСАМИ	НАСОС 1 (P1): P1 = 0,8 X МАКС. ДАВЛЕНИЕ	НАСОС 2 (P2): P2 = 0,6 X МАКС. ДАВЛЕНИЕ

Например, макс. рабочее давление составляет 10 Бар: насос 1 включается при 8 Бар, насос 2 при 6 Бар.

# 1/2 NKV

ПРОТИВОПОЖАРНЫЕ НАСОСНЫЕ СТАНЦИИ СТАНДАРТА EN 12845 С ВЕРТИКАЛЬНЫМИ  
МНОГОСТУПЕНЧАТЫМИ НАСОСАМИ NKV



## НАСОСЫ 1/2 NKV

МОДЕЛЬ	КОД
1NKV 10/3 T400/50 EN12845	60118437
1NKV 10/4 T400/50 EN12845	60118438
1NKV 10/5 T400/50 EN12845	60118439
1NKV 10/6 T400/50 EN12845	60118440
1NKV 10/7 T400/50 EN12845	60118441
1NKV 10/8 T400/50 EN12845	60118442
1NKV 10/9 T400/50 EN12845	60118443
1NKV 10/10 T400/50 EN12845	60118444
1NKV 10/12 T400/50 EN12845	60118445
1NKV 10/14 T400/50 EN12845	60118446
1NKV 15/3 T400/50 EN12845	60118447
1NKV 15/4 T400/50 EN12845	60118448
1NKV 15/5 T400/50 EN12845	60118451
1NKV 15/6 T400/50 EN12845	60118452
1NKV 15/7 T400/50 EN12845	60118456
1NKV 15/8 T EN 12845	60169070
1NKV 15/9 T EN 12845	60169071
1NKV 15/10 T EN 12845	60169072
1NKV 20/3 T400/50 EN12845	60118464
1NKV 20/4 T400/50 EN12845	60118465
1NKV 20/5 T400/50 EN12845	60118466
1NKV 20/6 T EN 12845	60169073
1NKV 20/7 T EN 12845	60169074
1NKV 20/8 T EN 12845	60169075
1NKV 20/9 T EN 12845	60169076
1NKV 20/10 T EN 12845	60169077

МОДЕЛЬ	КОД
2NKV 10/3 T400/50 EN12845	60118498
2NKV 10/4 T400/50 EN12845	60118499
2NKV 10/5 T400/50 EN12845	60118500
2NKV 10/6 T400/50 EN12845	60118501
2NKV 10/7 T400/50 EN12845	60118502
2NKV 10/8 T400/50 EN12845	60118503
2NKV 10/9 T400/50 EN12845	60118504
2NKV 10/10 T400/50 EN12845	60118505
2NKV 10/12 T400/50 EN12845	60118506
2NKV 10/14 T400/50 EN12845	60118507
2NKV 15/3 T400/50 EN12845	60118533
2NKV 15/4 T400/50 EN12845	60118534
2NKV 15/5 T400/50 EN12845	60118535
2NKV 15/6 T400/50 EN12845	60118536
2NKV 15/7 T400/50 EN12845	60118537
2NKV 15/8 T EN 12845	60169091
2NKV 15/9 T EN 12845	60169092
2NKV 15/10 T EN 12845	60169093
2NKV 20/3 T400/50 EN12845	60118541
2NKV 20/4 T400/50 EN12845	60118542
2NKV 20/5 T400/50 EN12845	60118543
2NKV 20/6 T EN 12845	60169094
2NKV 20/7 T EN 12845	60169098
2NKV 20/8 T EN 12845	60169108
2NKV 20/9 T EN 12845	60169127
2NKV 20/10 T EN 12845	60169128

## НАСОСЫ 1/2 NKV + жокей-насос

МОДЕЛЬ	КОД
1NKV 10/3 T400/50 EN12845 - JET	60118472
1NKV 10/4 T400/50 EN12845 - JET	60118473
1NKV 10/5 T400/50 EN12845 - JET	60118474
1NKV 10/6 T400/50 EN12845 - JET	60118475
1NKV 10/7 T400/50 EN12845 - KV 3/10	60118476
1NKV 10/8 T400/50 EN12845 - KV 3/12	60118477
1NKV 10/9 T400/50 EN12845 - KV 3/12	60118478
1NKV 10/10 T400/50 EN12845 - KV 3/18	60118479
1NKV 10/12 T400/50 EN12845 - KV 3/18	60118480
1NKV 10/14 T400/50 EN12845 - KV 3/18	60118481
1NKV 15/3 T400/50 EN12845 - JET	60118482
1NKV 15/4 T400/50 EN12845 - JET	60118483
1NKV 15/5 T400/50 EN12845 - JET	60118484
1NKV 15/6 T400/50 EN12845 - KV 3/12	60118485
1NKV 15/7 T400/50 EN12845 - KV 3/12	60118486
1NKV 15/8 T400/50 EN12845 - KV 3/18	60169078
1NKV 15/9 T400/50 EN12845 - KV 3/18	60169079
1NKV 15/10 T400/50 EN12845 - KV 3/18	60169080
1NKV 20/3 T400/50 EN12845 - JET	60118490
1NKV 20/4 T400/50 EN12845 - JET	60118491
1NKV 20/5 T400/50 EN12845 - JET	60118492
1NKV 20/6 T400/50 EN12845 - KV 3/12	60169081
1NKV 20/7 T400/50 EN12845 - KV 3/18	60169082
1NKV 20/8 T400/50 EN12845 - KV 3/18	60169083
1NKV 20/9 T400/50 EN12845 - KV 3/18	60169084
1NKV 20/10 T400/50 EN12845 - KV 3/18	60169085

МОДЕЛЬ	КОД
2NKV 10/3 T400/50 EN12845 - JET	60118549
2NKV 10/4 T400/50 EN12845 - JET	60118550
2NKV 10/5 T400/50 EN12845 - JET	60118551
2NKV 10/6 T400/50 EN12845 - JET	60118552
2NKV 10/7 T400/50 EN12845 - KV 3/10	60118553
2NKV 10/8 T400/50 EN12845 - KV 3/12	60118554
2NKV 10/9 T400/50 EN12845 - KV 3/12	60118555
2NKV 10/10 T400/50 EN12845 - KV 3/18	60118556
2NKV 10/12 T400/50 EN12845 - KV 3/18	60118557
2NKV 10/14 T400/50 EN12845 - KV 3/18	60118558
2NKV 15/3 T400/50 EN12845 - JET	60118559
2NKV 15/4 T400/50 EN12845 - JET	60118560
2NKV 15/5 T400/50 EN12845 - JET	60118561
2NKV 15/6 T400/50 EN12845 - KV 3/12	60118562
2NKV 15/7 T400/50 EN12845 - KV 3/12	60118563
2NKV 15/8 T400/50 EN12845 - KV 3/18	60169129
2NKV 15/9 T400/50 EN12845 - KV 3/18	60169131
2NKV 15/10 T400/50 EN12845 - KV 3/18	60169132
2NKV 20/3 T400/50 EN12845 - JET	60118567
2NKV 20/4 T400/50 EN12845 - JET	60118568
2NKV 20/5 T400/50 EN12845 - JET	60118569
2NKV 20/6 T400/50 EN12845 - KV 3/12	60169133
2NKV 20/7 T400/50 EN12845 - KV 3/18	60169134
2NKV 20/8 T400/50 EN12845 - KV 3/18	60169135
2NKV 20/9 T400/50 EN12845 - KV 3/18	60169136
2NKV 20/10 T400/50 EN12845 - KV 3/18	60169137

**АКСЕССУАРЫ ДЛЯ НАСОСНЫХ  
СТАНЦИЙ ПОВЫШЕНИЯ ДАВЛЕНИЯ  
И ПРОТИВОПОЖАРНЫХ НАСОСНЫХ СТАНЦИЙ  
СТАНДАРТА UNI EN 12845**

---



# АКСЕССУАРЫ

## НАСОСНЫЕ СТАНЦИИ ПОВЫШЕНИЯ ДАВЛЕНИЯ

СОЕДИНИТЕЛЬНЫЙ ШЛАНГ	МОДЕЛЬ	КОД
	СОЕДИНИТЕЛЬНЫЙ ШЛАНГ 1" 1/2 MF	002260316
	СОЕДИНИТЕЛЬНЫЙ ШЛАНГ 2" 1/2 MF 10B	60118994

ВИБРОВСТАВКА РЕЗЬБОВАЯ	МОДЕЛЬ	КОД
	ВИБРОВСТАВКА РЕЗЬБОВАЯ FF 2" - PN 16	002139107
	ВИБРОВСТАВКА РЕЗЬБОВАЯ FF 2" 1/2 - PN 16	002139108

ШАРОВЫЙ КРАН	МОДЕЛЬ	КОД
	ШАРОВЫЙ КРАН MF 1" (ДЛЯ ОБСЛУЖИВАНИЯ РАСШИРИТЕЛЬНОГО БАКА)	002132054

РЕЛЕ ДАВЛЕНИЯ	МОДЕЛЬ	КОД
	РЕЛЕ ДЛЯ ЗАЩИТЫ ОТ РАБОТЫ БЕЗ ВОДЫ ХМР А06L 1/4" F IP 43	002717002
	КОМПЛЕКТ РЕЛЕ ДАВЛЕНИЯ ДЛЯ ЗАЩИТЫ ОТ РАБОТЫ БЕЗ ВОДЫ	547120850
	КОМПЛЕКТ РЕЛЕ ДЛЯ ЗАЩИТЫ ОТ ВЫСОКОГО ДАВЛЕНИЯ	547120860

# АКСЕССУАРЫ

## НАСОСНЫЕ СТАНЦИИ ПОВЫШЕНИЯ ДАВЛЕНИЯ

ПОПЛАВКОВЫЙ ВЫКЛЮЧАТЕЛЬ	МОДЕЛЬ	КОД
	ПОПЛАВКОВЫЙ ВЫКЛЮЧАТЕЛЬ С КАБЕЛЕМ ДЛИНОЙ 5 М	159260030
	ПОПЛАВКОВЫЙ ВЫКЛЮЧАТЕЛЬ С КАБЕЛЕМ ДЛИНОЙ 10 М	159260040

ФИТИНГ ДЛЯ СПУСКА ВОЗДУХА	МОДЕЛЬ	КОД
	ФИТИНГ ДЛЯ СПУСКА ВОЗДУХА 1"	547120440
	ФИТИНГ ДЛЯ СПУСКА ВОЗДУХА 1" ¼	547120450
	ФИТИНГ ДЛЯ СПУСКА ВОЗДУХА 1" ½	547120460

РАСШИРИТЕЛЬНЫЙ БАК	МОДЕЛЬ	КОД
	8 Л. РАСШИРИТЕЛЬНЫЙ БАК, 10 БАР, V - G	60141866
	18 Л. РАСШИРИТЕЛЬНЫЙ БАК, 10 БАР, V - G	60141867
	18 Л. РАСШИРИТЕЛЬНЫЙ БАК, 16 БАР, V - G	60141868

МОДУЛЬ ДЛЯ ИЗМЕНЕНИЯ ОЧЕРЕДНОСТИ ЗАПУСКА НАСОСОВ	МОДЕЛЬ	КОД
	МОДУЛЬ ДЛЯ ИЗМЕНЕНИЯ ОЧЕРЕДНОСТИ ЗАПУСКА НАСОСОВ SZ 3	002773493

ДАТЧИК ДАВЛЕНИЯ	МОДЕЛЬ	КОД
	ДАТЧИК ДАВЛЕНИЯ 16 БАР (Е.ВОХ ДЛЯ ПОВЫШЕНИЯ ДАВЛЕНИЯ)	60116837

# АКСЕССУАРЫ

## НАСОСНЫЕ СТАНЦИИ С ЦЕНТРОБЕЖНЫМИ НАСОСАМИ СЕРИЙ К И НКР-G

ВИБРОВСТАВКА	МОДЕЛЬ	КОД
 <p>ВИБРОВСТАВКА РЕЗЬБОВАЯ FF 2"½ Py 16</p>	ВИБРОВСТАВКА FF 2"½ Py 16	002139108
	ВИБРОВСТАВКА DN 80	002139209
	ВИБРОВСТАВКА DN 100	002139210
	ВИБРОВСТАВКА DN 125	002139211
	ВИБРОВСТАВКА DN 150	002139212
	ВИБРОВСТАВКА DN 200 - KDN 80-160/KDN 80-200	002139263
	ВИБРОВСТАВКА DN 250 - KDN 100 - KDN 80-250/80-315	002139264
	ВИБРОВСТАВКА DN 300	002139215

КОМПЛЕКТ РЕЛЕ СУХОГО ХОДА	МОДЕЛЬ	КОД
	КОМПЛЕКТ РЕЛЕ ДАВЛЕНИЯ ДЛЯ ЗАЩИТЫ ОТ РАБОТЫ БЕЗ ВОДЫ	547120850

ДОННЫЙ ОБРАТНЫЙ КЛАПАН С ФИЛЬТРОМ	МОДЕЛЬ	КОД
 <p>ДОННЫЙ ОБРАТНЫЙ КЛАПАН С СЕТЧАТЫМ ФИЛЬТРОМ DN 80</p>	ДОННЫЙ ОБРАТНЫЙ КЛАПАН С ФИЛЬТРОМ DN 80	60111919
	ДОННЫЙ ОБРАТНЫЙ КЛАПАН С ФИЛЬТРОМ DN 100	60111920
	ДОННЫЙ ОБРАТНЫЙ КЛАПАН С ФИЛЬТРОМ DN 125	60111921
	ДОННЫЙ ОБРАТНЫЙ КЛАПАН С ФИЛЬТРОМ DN 150	60111922
	ДОННЫЙ ОБРАТНЫЙ КЛАПАН С ФИЛЬТРОМ DN 200	60111923
	ДОННЫЙ ОБРАТНЫЙ КЛАПАН С ФИЛЬТРОМ DN 250	60111925
	ДОННЫЙ ОБРАТНЫЙ КЛАПАН С ФИЛЬТРОМ DN 300	60111926

# АКСЕССУАРЫ

## ПРОТИВОПОЖАРНЫЕ НАСОСНЫЕ СТАНЦИИ СТАНДАРТА UNI EN 12845

КОМПЛЕКТ ДЛЯ ВСАСА	ОПИСАНИЕ	KDN	1/2 NKV	S4 - SS 6/7/8	KVT	КОД
 <p><b>В СБОРЕ С МАНОМЕТРОМ</b></p>	Комплект состоит из эксцентрикового перехода, болтов, гаек, прокладок и манометра. Поддерживает скорость движения воды на всасе ниже 1,5 м/с и предотвращает образование воздушных карманов. Обязательно соблюдать следующее:		•			60124052
	• 1 КОМПЛЕКТ для станций с одним насосом 1 NKV.	КОМПЛЕКТ ДЛЯ ВСАСА KDN 32 - NKV 15-20 EN 12845 (DN 80)	•	•		60124053
	• 2 КОМПЛЕКТА для станций с двумя насосами 2 NKV.	КОМПЛЕКТ ДЛЯ ВСАСА KDN 40 EN (DN 100)	•			60124054
		КОМПЛЕКТ ДЛЯ ВСАСА KDN 50 EN (DN 125)	•			60124055
		КОМПЛЕКТ ДЛЯ ВСАСА KDN 65 EN (DN 150)	•			60124056
		КОМПЛЕКТ ДЛЯ ВСАСА KDN 80 EN (DN 200)	•			60124057
		КОМПЛЕКТ ДЛЯ ВСАСА KDN 80-250/80-315 EN (DN 250)	•			60161992
		КОМПЛЕКТ ДЛЯ ВСАСА KDN 100 EN (DN 250)	•			60124058
	КОМПЛЕКТ ДЛЯ ВСАСА KDN 125 (DN300)	•			60178890	

ПРИСОЕДИНИТЕЛЬНЫЙ КОМПЛЕКТ	ОПИСАНИЕ	KDN	1/2 NKV	S4 - SS 6/7/8	KVT	КОД
 <p>Предназначен для присоединения в случае использования двух станций (с электродвигателем и/или дизельным).</p>	ПРИСОЕДИНИТЕЛЬНЫЙ КОМПЛЕКТ 2KDN 32 EN COMPACT	•				60174547
	ПРИСОЕДИНИТЕЛЬНЫЙ КОМПЛЕКТ 2KDN 40 EN COMPACT	•				60174548
	ПРИСОЕДИНИТЕЛЬНЫЙ КОМПЛЕКТ 2KDN 50 EN COMPACT	•			•	60178472
	ПРИСОЕДИНИТЕЛЬНЫЙ КОМПЛЕКТ 2KDN 65 EN COMPACT	•				60178473
	ПРИСОЕДИНИТЕЛЬНЫЙ КОМПЛЕКТ 2KDN 80 EN COMPACT	•			•	60178474
	ПРИСОЕДИНИТЕЛЬНЫЙ КОМПЛЕКТ 2KDN 100 EN COMPACT	•			•	60178475
	ПРИСОЕДИНИТЕЛЬНЫЙ КОМПЛЕКТ 2KDN125 EN COMPACT	•			•	60178892

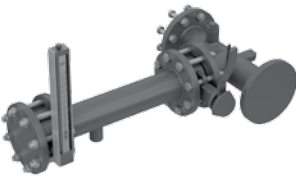
КОМПЛЕКТ РАСХОДОМЕРА	ОПИСАНИЕ	KDN	1/2 NKV	S4 - SS 6/7/8	KVT	КОД
 <p>Измерительный комплект с расходомером монтируется в напорную часть установки. - 1 измерительного комплекта достаточно для 1 и 2 1KDN или 1KVT (с электрическим или дизельным двигателем). - 1 комплекта расходомера достаточно для станций 1NKV и 2NKV.</p>	КОМПЛЕКТ РАСХОДОМЕРА 1 S4 - EN 12845			•		60140932
	КОМПЛЕКТ РАСХОДОМЕРА 1 SS6 - EN 12845			•		60140933
	КОМПЛЕКТ РАСХОДОМЕРА 1 SS7 - 1 SS8 - EN 12845			•		60118872
	КОМПЛЕКТ РАСХОДОМЕРА NKV 10 EN 12845		•			60118575
	КОМПЛЕКТ РАСХОДОМЕРА KDN 100 EN		•			60118576
	КОМПЛЕКТ РАСХОДОМЕРА KDN 32 EN COMPACT	•				60174549
	КОМПЛЕКТ РАСХОДОМЕРА KDN 40 EN COMPACT	•				60174550
	КОМПЛЕКТ РАСХОДОМЕРА KDN 50 EN COMPACT	•			•	60178477
	КОМПЛЕКТ РАСХОДОМЕРА KDN 65 EN COMPACT	•				60178478
	КОМПЛЕКТ РАСХОДОМЕРА KDN 80 EN COMPACT	•			•	60178479
КОМПЛЕКТ РАСХОДОМЕРА KDN 100 EN COMPACT	•			•	60178480	

# АКСЕССУАРЫ

## ПРОТИВОПОЖАРНЫЕ НАСОСНЫЕ СТАНЦИИ СТАНДАРТА UNI EN 12845

РАСХОДОМЕР		ОПИСАНИЕ	KDN	½ NKV	S4 - SS 6/7/8	KVT	КОД	
	<p>Отдельный расходомер монтируется в напорную часть установки.</p>	РАСХОДОМЕР DN 40 (3,5 - 25 м³/ч) NKV 10	•	•	•		002789103	
		РАСХОДОМЕР DN 50 (7 - 50 м³/ч) KDN 32 - NKV 15-20	•	•				002789104
		РАСХОДОМЕР DN 65 (10 - 80 м³/ч) KDN 40 - SS6	•		•			002789105
		РАСХОДОМЕР DN 80 (17,5 - 130 м³/ч) KDN 50	•			•		002789106
		РАСХОДОМЕР DN 100 (25 - 200 м³/ч) KDN 65 - SS7 - SS8	•		•			002789107
		РАСХОДОМЕР DN 125 (40 - 300 м³/ч) KDN 80	•			•		002789108
		РАСХОДОМЕР DN 150 (45 - 350 м³/ч) KDN 100	•			•		002789109
		РАСХОДОМЕР DN 200 (800 м³/ч) KDN 125	•			•		002789110

ШКАФ УДАЛЕННОГО КОНТРОЛЯ		ОПИСАНИЕ	KDN	1/2 NKV	S4 - SS 6/7/8	KVT	КОД
	<p>Используется для удаленного контроля работоспособности противопожарных станций с одним-тремя насосами.</p>	<p><b>ШКАФ УДАЛЕННОГО КОНТРОЛЯ E.FIRE MONITOR (EN 12845)</b></p>	•	•	•	•	60180517

ПАНЕЛЬ ДИСТАНЦИОННОЙ АВАРИЙНОЙ СИГНАЛИЗАЦИИ		ОПИСАНИЕ	KDN	½ NKV	S4 - SS 6/7/8	KVT	КОД
	<p>Подходит для станций в сборе с одним или двумя насосами.</p>	<p><b>ПАНЕЛЬ ДИСТАНЦИОННОЙ АВАРИЙНОЙ СИГНАЛИЗАЦИИ CSR 1</b></p>	•	•	•	•	60118970

GSM-МОДУЛЬ		ОПИСАНИЕ	KDN	½ NKV	S4 - SS 6/7/8	KVT	КОД
	<p>Передача аварийного сигнала на мобильный телефон.</p>	<p><b>GSM-МОДУЛЬ ДЛЯ CSR1</b></p>	•	•	•	•	60161270

ДИСКОВЫЙ ПОВОРОТНЫЙ ЗАТВОР		ОПИСАНИЕ	KDN	½ NKV	S4 - SS 6/7/8	KVT	КОД	
	<p>Необходим для технического обслуживания станции в случае ее нахождения под заливом. Рекомендации по установке: • 1 ЗАТВОР для станций 1 KDN (с электрическим или дизельным насосом). • 1 ЗАТВОР для станций 1 NKV, 2 ЗАТВОРА для станций 2 NKV.</p>	ДИСКОВЫЙ ПОВОРОТНЫЙ ЗАТВОР DN 65		•			002132608	
		ДИСКОВЫЙ ПОВОРОТНЫЙ ЗАТВОР DN 80 - KDN 32	•	•				002132609
		ДИСКОВЫЙ ПОВОРОТНЫЙ ЗАТВОР DN 100 - KDN 40	•					002132610
		ДИСКОВЫЙ ПОВОРОТНЫЙ ЗАТВОР DN 125 - KDN 50	•					002132661
		ДИСКОВЫЙ ПОВОРОТНЫЙ ЗАТВОР DN 150 - KDN 65	•					002132662
		ДИСКОВЫЙ ПОВОРОТНЫЙ ЗАТВОР DN 200 - KDN 80	•					002132663
		ДИСКОВЫЙ ПОВОРОТНЫЙ ЗАТВОР DN 250 - KDN 100	•					002132664
		ДИСКОВЫЙ ПОВОРОТНЫЙ ЗАТВОР DN 300 - KDN 125	•					002132665





# АКСЕССУАРЫ

## ПРОТИВОПОЖАРНЫЕ НАСОСНЫЕ СТАНЦИИ СТАНДАРТА UNI EN 12845

ДОННЫЙ ОБРАТНЫЙ КЛАПАН С ФИЛЬТРОМ		ОПИСАНИЕ	KDN	½ NKV	S4 - SS 6/7/8	KVT	КОД
 <p>Необходим для заполнения насоса при его работе над заливом. Рекомендации по установке:</p> <ul style="list-style-type: none"> <li>• 1 КЛАПАН для станций 1KDN (с электрическим или дизельным насосом).</li> <li>• 1 КЛАПАН для станций 1 NKV, 2 КЛАПАНА для станций 2 NKV.</li> </ul>	ДОННЫЙ ОБРАТНЫЙ КЛАПАН С ФИЛЬТРОМ DN 65		•			60117394	
	ДОННЫЙ ОБРАТНЫЙ КЛАПАН С ФИЛЬТРОМ DN 80	•	•			60111919	
	ДОННЫЙ ОБРАТНЫЙ КЛАПАН С ФИЛЬТРОМ DN 100	•				60111920	
	ДОННЫЙ ОБРАТНЫЙ КЛАПАН С ФИЛЬТРОМ DN 125	•				60111921	
	ДОННЫЙ ОБРАТНЫЙ КЛАПАН С ФИЛЬТРОМ DN 150	•				60111922	
	ДОННЫЙ ОБРАТНЫЙ КЛАПАН С ФИЛЬТРОМ DN 200	•				60111923	
	ДОННЫЙ ОБРАТНЫЙ КЛАПАН С ФИЛЬТРОМ DN 250	•				60111925	
	ДОННЫЙ ОБРАТНЫЙ КЛАПАН С ФИЛЬТРОМ DN 300 (1KDN 100 - 1KDN 80-250/80-315)	•				60111926	
ДОННЫЙ ОБРАТНЫЙ КЛАПАН С ФИЛЬТРОМ DN 300 (KDN 125)	•				60111926		

ВИБРОВСТАВКА ДЛЯ ВАСЫВАЮЩЕЙ ЛИНИИ		ОПИСАНИЕ	KDN	½ NKV	S4 - SS 6/7/8	KVT	КОД
 <p>Вибровставка необходима для снижения вибрации системы противопожарных насосных станций с дизельным двигателем.</p> <ul style="list-style-type: none"> <li>• 1 ВИБРОВСТАВКА для станций 1 KDN (с электрическим или дизельным двигателем) (стандарта UNI EN 12845).</li> <li>• 1 ВИБРОВСТАВКА для станций 1 NKV и 2 ВИБРОВСТАВКИ для станций 2 NKV (UNI EN 12845).</li> </ul>	ВИБРОВСТАВКА DN 65 PN 16		•			002139208	
	ВИБРОВСТАВКА DN 80 PN 16	•	•			002139209	
	ВИБРОВСТАВКА DN 100 PN 16	•				002139210	
	ВИБРОВСТАВКА DN 125 PN 16	•				002139211	
	ВИБРОВСТАВКА DN 150 PN 16	•				002139212	
	ВИБРОВСТАВКА DN 200 PN 16	•				002139263	
	ВИБРОВСТАВКА DN 250 PN 16	•				002139264	
	ВИБРОВСТАВКА DN300 PN16 - KDN 125	•				002139215	

ВИБРОВСТАВКА ДЛЯ НАПОРНОЙ ЛИНИИ		ОПИСАНИЕ	KDN	½ NKV	S4 - SS 6/7/8	KVT	КОД
 <p>Вибровставка необходима для снижения вибрации системы противопожарных насосных станций с дизельным двигателем.</p> <ul style="list-style-type: none"> <li>• 1 ВИБРОВСТАВКА для станций 1 KDN (с электрическим или дизельным двигателем) (стандарта UNI EN 12845).</li> <li>• 1 ВИБРОВСТАВКА для станций 1 NKV и 2 ВИБРОВСТАВКИ для станций 2 NKV (UNI EN 12845).</li> </ul>	ВИБРОВСТАВКА 2" - KDN 32	•	•			002139207	
	ВИБРОВСТАВКА 2" ½ - KDN 40	•	•			002139208	
	ВИБРОВСТАВКА DN 80 PN 16	•	•		•	002139209	
	ВИБРОВСТАВКА DN 100 PN 16	•				002139210	
	ВИБРОВСТАВКА DN 125 PN 16	•			•	002139211	
	ВИБРОВСТАВКА DN 150 PN 16	•			•	002139212	
	ВИБРОВСТАВКА DN 200 - KDN 125	•				002139263	

НАКОПИТЕЛЬНАЯ ЕМКОСТЬ		ОПИСАНИЕ	KDN	½ NKV	S4 - SS 6/7/8	KVT	КОД
 <p>По одной для каждого насоса.</p>	НАКОПИТЕЛЬНАЯ ЕМКОСТЬ (500 Л) EN 12845	•	•			60110538	

# АКСЕССУАРЫ

## ПРОТИВОПОЖАРНЫЕ НАСОСНЫЕ СТАНЦИИ СТАНДАРТА UNI EN 12845

КОМПЛЕКТ ЖОКЕЙ - НАСОСА	ОПИСАНИЕ	KDN	1/2 NKV	S4 - SS 6/7/8	KVT	КОД
	<b>КОМПЛЕКТ ЖОКЕЙ - НАСОСА JET 251 T EN 12845</b>	•			•	60111352
	<b>КОМПЛЕКТ ЖОКЕЙ - НАСОСА DIVER 150 T EN 12845</b>				•	60180500
	<b>КОМПЛЕКТ ЖОКЕЙ - НАСОСА DIVER 200 T EN 12845</b>				•	60180501

В комплект входит:  
расширительный бак на 18 л, шкаф управления, комплект арматуры для подключения жокей - насоса к коллектору.

ДОННЫЙ ОБРАТНЫЙ КЛАПАН С ФИЛЬТРОМ	ОПИСАНИЕ	KDN	1/2 NKV	S4 - SS 6/7/8	KVT	КОД
	<b>ДОННЫЙ ОБРАТНЫЙ КЛАПАН С ФИЛЬТРОМ VR3</b>				•	60179846
	<b>ДОННЫЙ ОБРАТНЫЙ КЛАПАН С ФИЛЬТРОМ VR6</b>				•	60179847

Необходима 1 шт. для каждого насоса.

ПЛИТА ЗАЩИТЫ ОТ ВИХРЕВЫХ ПОТОКОВ	ОПИСАНИЕ	KDN	1/2 NKV	S4 - SS 6/7/8	KVT	КОД
	<b>ПЛИТА ЗАЩИТЫ ОТ ВИХРЕВЫХ ПОТОКОВ ДЛЯ SU3 И VR3</b>				•	60180496
	<b>ПЛИТА ЗАЩИТЫ ОТ ВИХРЕВЫХ ПОТОКОВ ДЛЯ SU6 И VR6</b>				•	60180498

Специальная плита, понижающая скорость потока на всасе (UNI EN 12845 - 9.3.5), фактически увеличивая запас воды в системе.

ЕМКОСТЬ ПОД ТОПЛИВНЫЙ БАК	ОПИСАНИЕ	KDN	1/2 NKV	S4 - SS 6/7/8	KVT	КОД
	<b>ЕМКОСТЬ ПОД ТОПЛИВНЫЙ БАК НА 50 Л (ДЛЯ ДВИГАТЕЛЕЙ ДО 26 кВт)</b>	•				60176953
	<b>ЕМКОСТЬ ПОД ТОПЛИВНЫЙ БАК НА 125 Л (ДЛЯ ДВИГАТЕЛЕЙ 37 - 110 кВт)</b>	•			•	60178461
	<b>ЕМКОСТЬ ПОД ТОПЛИВНЫЙ БАК НА 250 Л (ДЛЯ ДВИГАТЕЛЕЙ 145 - 164 кВт)</b>	•			•	60168294

Включен в комплект поставки станций 1KDN с дизельным двигателем от 15 до 26кВт. Для двигателей от 15 до 26 кВт.

Для станций 1KDN и 1KVT с дизельным двигателем от 37 до 110 кВт.

Для станций 1KDN и 1KVT с дизельным двигателем от 145 до 164 кВт.

# АКСЕССУАРЫ

## ПРОТИВОПОЖАРНЫЕ НАСОСНЫЕ СТАНЦИИ СТАНДАРТА UNI EN 12845

КОМПЛЕКТ ЗАПЧАСТЕЙ ДЛЯ ДИЗЕЛЬНОГО ДВИГАТЕЛЯ	ОПИСАНИЕ	KDN	½ NKV	S4 - SS 6/7/8	KVT	КОД
 <p>В комплект входят: а) 2 набора фильтрующих элементов и уплотнений для топливного фильтра; б) 2 набора фильтрующих элементов и уплотнений для масляного фильтра; в) 2 набора ремней; г) 1 набор штуцеров, прокладок и шлангов для двигателя; е) 2 впрыскивающих форсунки.</p>	КОМПЛЕКТ ЗАПЧАСТЕЙ ДЛЯ ДИЗ. ДВИГАТЕЛЯ 26 кВт (LD)	•			•	60115036
	КОМПЛЕКТ ЗАПЧАСТЕЙ ДЛЯ ДИЗ. ДВИГАТЕЛЯ 19 кВт (LD)	•			•	60115037
	КОМПЛЕКТ ЗАПЧАСТЕЙ ДЛЯ ДИЗ. ДВИГАТЕЛЯ 11 кВт (LD)	•			•	60115038
	КОМПЛЕКТ ЗАПЧАСТЕЙ ДЛЯ ДИЗ. ДВИГАТЕЛЯ 15 кВт (LD)	•			•	60115039
	КОМПЛЕКТ ЗАПЧАСТЕЙ ДЛЯ ДИЗ. ДВИГАТЕЛЯ 37-53 кВт (D703)	•			•	60115161
	КОМПЛЕКТ ЗАПЧАСТЕЙ ДЛЯ ДИЗ. ДВИГАТЕЛЯ 68 кВт 04)	•			•	60115162
	КОМПЛЕКТ ЗАПЧАСТЕЙ ДЛЯ ДИЗ. ДВИГАТЕЛЯ 103 кВт (D706)	•			•	60115163
КОМПЛЕКТ ЗАПЧАСТЕЙ ДЛЯ ДИЗ. ДВИГАТЕЛЯ 164 кВт (N45 MN TF 40.10)						60143967

ТЕПЛООБМЕННИК ДЛЯ ОХЛАЖДЕНИЯ ДИЗЕЛЬНОГО ДВИГАТЕЛЯ	ОПИСАНИЕ	KDN	1/2 NKV	S4 - SS 6/7/8	KVT	КОД
 <p>* стоимость теплообменника добавляется к стоимости станции со стандартной системой охлаждения</p>	СИСТЕМА ОХЛАЖДЕНИЯ ЧЕРЕЗ ТЕПЛООБМЕННИК ДЛЯ ДИЗЕЛЬНЫХ ДВИГАТЕЛЕЙ 37 кВт	•			•	-
	СИСТЕМА ОХЛАЖДЕНИЯ ЧЕРЕЗ ТЕПЛООБМЕННИК ДЛЯ ДИЗЕЛЬНЫХ ДВИГАТЕЛЕЙ 53 кВт	•			•	-
	СИСТЕМА ОХЛАЖДЕНИЯ ЧЕРЕЗ ТЕПЛООБМЕННИК ДЛЯ ДИЗЕЛЬНЫХ ДВИГАТЕЛЕЙ 73.5 кВт	•			•	-
	СИСТЕМА ОХЛАЖДЕНИЯ ЧЕРЕЗ ТЕПЛООБМЕННИК ДЛЯ ДИЗЕЛЬНЫХ ДВИГАТЕЛЕЙ 110 кВт	•			•	-

КОМПЛЕКТ РЕЛЕ ПРОТОКА	ОПИСАНИЕ	KDN	½ NKV	S4 - SS 6/7/8	KVT	КОД
 <p>Подходит для станций в сборе с одним или двумя насосами.</p>	КОМПЛЕКТ РЕЛЕ ПРОТОКА 1" EN 12845	•	•	•	•	60114410

ИНДИКАТОР РАСХОДА НА ЛИНИИ РЕЦИРКУЛЯЦИИ	ОПИСАНИЕ	KDN	½ NKV	S4 - SS 6/7/8	KVT	КОД
	ИНДИКАТОР РАСХОДА НА ЛИНИИ РЕЦИРКУЛЯЦИИ ¾"	•			•	60120142

# АКСЕССУАРЫ

## ПРОТИВОПОЖАРНЫЕ НАСОСНЫЕ СТАНЦИИ СТАНДАРТА UNI EN 12845

КОМПЛЕКТ КОЖУХА ОХЛАЖДЕНИЯ	ОПИСАНИЕ	KDN	½ NKV	S4 - SS 6/7/8	KVT	КОД
	КОМПЛЕКТ КОЖУХА ОХЛАЖДЕНИЯ L400			•		60125178
	КОМПЛЕКТ КОЖУХА ОХЛАЖДЕНИЯ L525			•		60125179
	КОМПЛЕКТ КОЖУХА ОХЛАЖДЕНИЯ L885			•		60125180
	КОМПЛЕКТ КОЖУХА ОХЛАЖДЕНИЯ L. 725			•		60144213
	КОМПЛЕКТ КОЖУХА ОХЛАЖДЕНИЯ L. 960			•		60144217
	КОМПЛЕКТ КОЖУХА ОХЛАЖДЕНИЯ L. 1220			•		60144218
	КОМПЛЕКТ КОЖУХА ОХЛАЖДЕНИЯ L. 1490			•		60146397

КОМПЛЕКТ ДЛЯ ГОРИЗОНТАЛЬНОГО МОНТАЖА	ОПИСАНИЕ	KDN	½ NKV	S4 - SS 6/7/8	KVT	КОД
	КОМПЛЕКТ ДЛЯ ГОРИЗОНТАЛЬНОГО МОНТАЖА 4"			•		60125181
	КОМПЛЕКТ ДЛЯ ГОРИЗОНТАЛЬНОГО МОНТАЖА 6"			•		60146398

КОМПЛЕКТ ФИЛЬТРОВ	ОПИСАНИЕ	KDN	½ NKV	S4 - SS 6/7/8	KVT	КОД
	КОМПЛЕКТ ФИЛЬТРОВ 4"			•		60125182
	КОМПЛЕКТ ФИЛЬТРОВ 6"			•		60146399

РЕЛЕ ДАВЛЕНИЯ	ОПИСАНИЕ	КОД
 <p>Реле давления для противопожарных насосных станций.</p>	РЕЛЕ ДАВЛЕНИЯ КР136 2-12 БАР EN12845	60127439

# ОБЩИЕ ГАРАНТИЙНЫЕ УСЛОВИЯ

## 1.1 СРОК ДЕЙСТВИЯ ГАРАНТИИ

DAB Pumps Spa обязуется поставлять Продукты в соответствии с согласованными договоренностями и без дефектов, которые делали бы их непригодными для использования таким образом, каким обычно используются продукты данного типа.

На все Продукты и запасные части к ним, за исключением Evosta 2 и Evosta 3, предоставляется гарантия от дефектов конструктивных материалов и изготовления, которые проявляются в течение 24 месяцев с даты поставки или покупки Продукта. Эта дата должна быть подтверждена соответствующими документами в случае поставки, или счетом-фактурой, выставленной DAB Pumps Spa, в случае покупки. Если данные документы отсутствуют, 24 месяца будут отсчитываться с даты производства продукта, указанной на заводской табличке продукта.

На циркуляционные насосы с мокрым ротором серии Evosta 2 и Evosta 3 гарантия предоставляется на 60 месяцев (на 5 лет) с даты поставки или покупки продукта.

В сфере дистрибуции и установки DAB Pumps Spa готова поддержать своих Клиентов в отношении запросов на гарантийное обслуживание, поступивших от самих Клиентов и/или от конечных пользователей (Клиентов наших Клиентов) в течение 24 месяцев с момента поставки / покупки, при условии, что дата производства, указанная на заводской табличке продукта, отличается менее чем на 30 месяцев (60 месяцев для Evosta 2 и Evosta 3) от даты запроса на гарантийное обслуживание. В этом случае все даты также должны быть подтверждены соответствующей документацией. Кроме того, эта документация должна содержать имя дилера и данные о продукте (модель и код). Если такая документация отсутствует, 24 месяца (60 месяцев для Evosta 2 и Evosta 3) будут отсчитываться с даты изготовления, указанной на заводской табличке продукта.

## 1.2 ГАРАНТИЙНЫЕ СРОКИ

1.2.1 Претензию по поводу несоответствия Продукта и дефектов следует предоставить в письменной форме, иначе она не будет принята, в течение 8 дней с даты поставки Продукта, либо с даты обнаружения несоответствия или скрытых дефектов, либо с даты, в которую Покупатель смог обнаружить несоответствие или дефекты с помощью тщательного анализа Продукта, либо с даты фактического получения такого заявления и/или претензии от третьих лиц при условии, что они касаются данного Продукта и не противоречат Общим Условиям Продаж.

1.2.2 Продукт должен быть доставлен в сервисную компанию-партнер DAB, Ecotech Service, по адресу: Вьяле Удине 7, 33010 Бордано (пров. Удине), франко-место назначения, либо в один из Авторизованных Сервисных центров (АСЦ). Для определения АСЦ, в который следует доставить Продукт, см. веб-сайт <https://dabpumps.com/it/centri-assistenza>.

1.2.3 Только для Evosta 2 и Evosta 3 допускается замена продукта в том пункте продажи, где он был приобретен, следуя специальной процедуре Осуществления Гарантийного обслуживания для Evosta 2 и 3.

1.2.4 Целью работы сети Авторизованных Сервисных центров DAB является минимизация дискомфорта клиентов DAB.

1.2.5 Продукт, доставленный в уполномоченный Сервисный центр, не должен быть предварительно демонтирован или вскрыт. В случае погружных/скважинных электронасосов продукт должен быть доставлен с кабельным соединением. Из соображений гигиены и безопасности насосы должны быть доставлены в чистом и сухом виде.

1.2.6 Осуществление гарантийных обязательств будет заключаться в замене Продукта целиком или некоторых его частей, либо в бесплатном ремонте, либо в снижении цены, либо, если Продукт уже оплачен, в частичном возврате стоимости, с учетом срока использования и устарелости модели Продукта, имеющего производственные дефекты, обнаруженные Ecotech - сервисным партнером DAB или авторизованными сервисными центрами (АСЦ). Последние также будут обязаны проверить документацию о поставке / покупке для применения гарантии.

1.2.7 Замена Продукта или любых его компонентов оставляет неизменным срок гарантии, т. е. гарантия на Продукт всегда начинается с даты покупки или доставки исходного товара, что касается и любых замененных компонентов.

1.2.8 Возврат Покупателю отремонтированного / замененного по гарантии Продукта будет осуществлен наложенным платежом.

1.2.9 Если гарантийный ремонт Продукта должен быть произведен на месте установки (как правило, в случае несмонтируемых продуктов), DAB Pumps Spa предоставит в распоряжение заявителю свою авторизованную сервисную сеть. Если вмешательство не покрывается гарантией, плата за вмешательство будет взиматься с того, кто запросил вмешательство.

1.2.10 Предоставление гарантии не дает права запрашивать возмещения стоимости прямых и косвенных расходов, вызванных Продуктами DAB Pumps Spa, в том числе расходов на демонтаж и переустановку Продуктов, или расходов, относящихся к установке продуктов-заменителей, даже если последние использовались для замены Продукта DAB на время его ремонта.

1.2.11 Никакая проблема, связанная с гарантией, не дает права Клиенту на приостановку договорных обязательств.

1.2.12 Предоставление гарантии осуществляется только в случае соблюдения Клиентом условий оплаты.

1.2.13 Условия обычной гарантии, применяемой DAB Pumps Spa, оставляют безоговорочными права потребителей, предусмотренные европейской директивой 1999/44 / EC и осуществляемые итальянским законодательством посредством Законодательного декрета № 206/2005, согласно которому конечный пользователь, который является потребителем, есть и остается владельцем.

## 1.3 ОГРАНИЧЕНИЯ ПО ГАРАНТИЙНОМУ ОБСЛУЖИВАНИЮ

DAB Pumps Spa не несет ответственность за несоответствие и брак в следующих случаях:

1.3.1 если причиной несоответствия или дефектов являются рисунки, проекты, информационные материалы, инструкции, программное обеспечение, материалы, полуфабрикаты, компоненты и все то, что было поставлено покупателем или различными субъектами от его имени;

1.3.2 если причиной несоответствия или дефектов является несанкционированное вскрытие, ремонт и изменение продукта, выполненные не DAB Pumps Spa и не уполномоченными лицами;

1.3.3 если причиной несоответствия или дефектов является некорректная установка продукта;

1.3.4 если причиной несоответствия или дефектов является отсутствие защиты или неадекватная защита продукта или другие ошибки сборки продукта;

1.3.5 если причиной несоответствия или дефектов является использование агрессивных жидкостей и/или жидкостей, не предусмотренных в документации, прилагаемой к продукту;

1.3.6 если причиной несоответствия или дефектов является использование жидкостей с наличием твердых включений в суспензии в количестве, превышающем допустимые нормы;

1.3.7 если причиной несоответствия или дефектов является нормальный износ продукта;

1.3.8 если причиной несоответствия или дефектов является некорректное использование продукта (например, нагрузка, превышение допустимых норм для данного продукта);

1.3.9 если причиной несоответствия или дефектов явилось событие, происшедшее после перехода рисков на Покупателя.

1.3.10 если причиной несоответствия или дефектов является выявленная недостаточность или неадекватность электрооборудования, электропитания или их повреждение, возникшие из-за условий окружающей среды, климата или из-за других подобных причин;

1.3.11 если все операции по установке, подключению продукта к энергетическим сетям (электрическим, водным), по эксплуатации и техническому обслуживанию не проводились в строгом соответствии с инструкциями, приведенными в Руководстве по эксплуатации или документации, поставляемой с данным продуктом;

1.3.12 если причиной несоответствия или дефектов является несоответствующая и некорректная эксплуатация продукта с нарушением или в противоречии с инструкциями, приведенными в Руководстве по эксплуатации, или использование продукта для целей, отличных от предусмотренных;

1.3.13 если причиной несоответствия или дефектов является установка и использование продукта способом, не соответствующим техническим нормам или стандартам безопасности;

1.3.14 если причиной несоответствия или дефектов является неисправность оборудования или аппаратуры, к которой подключено устройство;

1.3.15 если продукт или его части повреждены во время транспортировки, выполненной клиентом или уполномоченными перевозчиками;

1.3.6 Кроме того, гарантия не действительна в случае:

- использования не оригинальных запасных частей;

- периодического технического обслуживания или замены частей, подверженных нормальному износу;

- новых продуктов, которые никогда не были установлены и не распакованы.

В целом гарантия не распространяется на любые дефекты, которые не связаны с дефектами конструкции или использованием несоответствующих материалов.

## 1.4 ПРОДУКТЫ, УСТАНОВЛЕННЫЕ В ДРУГИХ СТРАНАХ

Для продуктов, установленных за пределами Италии, условия, указанные выше, остаются в силе с уточнением, что продукт должен быть за счет клиента доставлен в один из Авторизованных Сервисных центров, находящихся на территории Италии, или в Ecotech Service, являющийся сервисным партнером DAB.





монтажник



проектировщик



продавец

# ОБУЧАЙСЯ И ЗАРАБАТЫВАЙ



ДОБРО ПОЖАЛОВАТЬ В DAB CLUB!  
РЕГИСТРИРУЙСЯ СЕЙЧАС!



## ЛИЧНЫЙ ПРОФИЛЬ

Профиль на сайте производителя с сертификатами о прохождении обучения и портфолио с примерами работ.



## РЕЙТИНГИ

Возможность стать лучшим в федеральном или региональном рейтинге.



## БАЗА ЗНАНИЙ

Курсы по инженерной продукции, прямая линия связи с производителем и общение с другими профессионалами на форуме.



## СКИДКИ И ПОДАРКИ

Специальные скидки от DAB и система подарков для самых активных участников.



## БОНУСЫ

Система вознаграждений для продавцов, монтажников и проектировщиков.



## МЕРОПРИЯТИЯ

Деловые обеды, семинары, фестивали и множество других возможностей получить знания, завести ценные знакомства или просто хорошо провести время.

Сообщество профессиональных участников рынка насосного оборудования.

[club.dabpump.ru](http://club.dabpump.ru)

# ЭЛЕКТРОННАЯ АКАДЕМИЯ D.TRAINING ЭТО:

## КУРСЫ

Мы постоянно добавляем новые курсы о продукции DAB. Наша цель – создать ресурс, на котором будет информация по всему оборудованию.



## ВЕБИНАРЫ

Вы сможете поучаствовать в вебинаре онлайн или найти запись – учиться с D.Training стало еще удобнее.



## КОНКУРСЫ

Каждый квартал мы проводим различные конкурсы, которые позволяют проявить свою креативность, а также заработать ценный приз и баллы в рейтинг.



## РЕЙТИНГИ

Каждый сданный тест и выигранный конкурс дают баллы в ежемесячном рейтинге. Победитель получает приз для себя и для компании (если компания - дилер DAB).



## СЕРТИФИКАЦИЯ

Каждый квартал можно пройти специальный тест по продукции DAB и получить сертификат, подтверждающий высокий уровень знаний.



## ОБЩЕНИЕ

Мы создали специальный форум, на котором можно задать свои вопросы и обмениваться мнениями с коллегами из насосного бизнеса.



## 3 ГЛАВНЫЕ ПРИЧИНЫ ЗАРЕГИСТРИРОВАТЬСЯ В АКАДЕМИИ

- ✓ Хорошее знание продукции DAB повышает продажи
- ✓ Каждый месяц разыгрываются ценные призы
- ✓ Рейтинговая система дает узнаваемость в профессиональной среде



**ПРИСОЕДИНЯЙТЕСЬ!**

<http://dtraining.dabpump.ru>





## ПРОГРАММА ЛОЯЛЬНОСТИ ОТ DAB

1

### ОТПРАВЬ ЗАЯВКУ

Чтобы принять участие в программе мотивации DABBONUS, зарегистрируйтесь на сайте <http://club.dabpump.ru>. В разделе помощь (FAQ) узнайте, как воспользоваться системой бонусов.



### ПРОЙДИ ОБУЧЕНИЕ

Пройди курс обучения на портале <http://club.dabpump.ru> и получи допуск к программе накопления бонусов в личном кабинете. Лучшие студенты получают призы и денежное вознаграждение.

2

3

### ПРОЕКТИРУЙ, ПРОДАВАЙ, МОНТИРУЙ

Применяй полученные знания на практике! Начни продавать премиальное оборудование DAB своим клиентам. Получай с каждого проекта, продажи или монтажа бонусные баллы\*.



### ЗАГРУЖАЙ В ЛИЧНЫЙ КАБИНЕТ

Регистрируй свои проекты, продажи, работы в разделе БОНУС в личном кабинете с компьютера или мобильного телефона. Ожидай подтверждения начисления бонусных баллов.

4

5

### ПОЛУЧАЙ ВОЗНАГРАЖДЕНИЕ

Каждый квартал меняй накопленные баллы на подарочные сертификаты, или пополняй счет мобильного телефона, кошельки web-money, yandex деньги, qiwi. А также выводи на банковскую карту!



\*Список оборудования и количество баллов смотрите на сайте

[club.dabpump.ru](http://club.dabpump.ru)





## ПРЕМИУМ СЕРВИС

### УСТРАНЕНИЕ НЕПОЛАДОК В ТЕЧЕНИЕ 1 ДНЯ С МОМЕНТА ПОЛУЧЕНИЯ ЗАЯВКИ

ПРЕМИАЛЬНЫЙ СЕРВИС от DAB - уникальное предложение на рынке насосного оборудования. Приобретая премиальный продукт от DAB PUMPS, Вы можете быть уверены в получении быстрого и качественного сервисного обслуживания при возникновении неполадок или некорректной работе насосного оборудования в гарантийный период. При наступлении сервисного случая или наличия претензий к работе, специалист сервисного центра приедет на объект заказчика для устранения возникших неполадок в течение 1 дня с момента получения заявки. Выезд и работы по диагностике являются бесплатными. Если случай признан гарантийным, в этот же день будет произведен ремонт или замена оборудования на новое.

	ПРЕМИАЛЬНОЕ ОБОРУДОВАНИЕ*	СТАНДАРТНОЕ ОБОРУДОВАНИЕ
МЕСТО ПРОВЕДЕНИЯ ДИАГНОСТИКИ	На объекте заказчика	В мастерской сервисного центра. Выезд на объект заказчика является платным
ВРЕМЯ ИСПОЛНЕНИЯ РАБОТ ПО ДИАГНОСТИКЕ	1 день с момента получения заявки**	3-5 дней с момента доставки оборудования в мастерскую сервисного центра
СТОИМОСТЬ ПРОВЕДЕНИЯ ДИАГНОСТИКИ	Бесплатно	Бесплатно. При признании сервисного случая негарантийным, работы по диагностике оплачивает заказчик
ВРЕМЯ ИСПОЛНЕНИЯ РАБОТ ПО РЕМОНТУ	В день проведения работ по диагностике при признании сервисного случая гарантийным	В зависимости от наличия запасных частей на складе сервисного центра и складе ООО «ДАБ ПАМПС»

ТЕЛЕФОН ГОРЯЧЕЙ ЛИНИИ DAB «ПРЕМИУМ СЕРВИС»

**8 800 500 48 17**

Оформить заявку на выезд специалиста сервисного центра для ремонта премиального оборудования DAB PUMPS, а также получить консультацию можно по телефону «горячей линии». Звонок из любого региона России бесплатный. Стоимость звонка с мобильного телефона согласно тарифу вашего оператора. Время приема заявок по телефону «горячей линии» с 9.00 до 21.00 по московскому времени.

\*перечень оборудования указан на сайте [www.dabpump.ru](http://www.dabpump.ru)

\*\*при поступлении заявки на сервисное обслуживание премиального оборудования в выходные или праздничные дни, время работ по диагностике составляет 2 рабочих дня.

\*\*\*перечень городов, участвующих в программе DAB «ПРЕМИУМ СЕРВИС», указан на сайте [www.dabpump.ru](http://www.dabpump.ru)



Он-лайн подбор оборудования

