

О компании	5
------------	---

ТРУБЫ И ФИТИНГИ

Трубопроводная система Comap PEXY Max 10 бар	18
Трубы металлопластиковые MultiSkin 4	23
Трубы металлопластиковые BetaSkin (MultiSkin 2)	24
Трубы из сшитого полиэтилена BetaPex	25
Фитинги SkinPress латунные	26
Фитинги SkinPress PPSU	32
Металлические пресс-фитинги MultiSkin	35
Пластиковые пресс-фитинги MultiSkin	42
Пластиковые push-фитинги	45
Инструмент и аксессуары для труб	47
Пресс-инструмент Novopress	49
Фитинги компрессионные (резьбовые) для металлопластиковых труб	52
Фитинги компрессионные (резьбовые) для труб из сшитого полиэтилена	54
Коллекторы	58
Аксессуары для коллекторов	59
Резьбовые адаптеры для металлопластиковых труб	62
Резьбовые адаптеры для металлопластиковых труб и труб PEX	62
Фитинги резьбовые	64
Водорозетки из бронзы и аксессуары	74
Коробки для водорозеток	76

БАЛАНСИРОВОЧНЫЕ КЛАПАНЫ СОМАР

Автоматический балансирующий клапан	78
Ручной балансирующий клапан	79
Аксессуары	82
Группы безопасности	84
Термостатические смесители	85
Предохранительная арматура	85
Шаровые краны	87
Муфтовые краны	90
Насадки	92

Фасонные части	93
Краны муфтовые для водоснабжения	94
Краны для водоснабжения	95
Водорозетки	96
Аксессуары	98
Головки термостатические	99
Аксессуары	101
Autosar : термостатические клапаны с автоматической балансировкой	102
Клапаны термостатические с фиксированным/регулируемым Kv	105
Принадлежности для термостатических клапанов	112
4-ходовые термостатические клапаны для 2-трубной системы	113
Узлы для нижне-бокового подключения	115
Ручные клапаны EUROSAR с двойной/обычной регулировкой	118
Ручные клапаны с двойной/обычной регулировкой и увеличенным Kv	122
Ручные клапаны UNIVERSAR	123
Ручные клапаны FOCUS	124
Клапаны запорно-регулирующие на обратную подводу	125
Комплекты с термостатическим механизмом	128
Вставки в приборы отопления	129
Модули для нижнего подключения в 1-трубной/2-трубной системе	130
Дизайн-серия термостатической арматуры	133
Модульные пластиковые коллекторы для теплого пола и аксессуары	136
Металлические коллекторы для теплого пола и аксессуары	138
Шкафы для коллекторов	139
Пластины для укладки трубы	140
Аксессуары	141
Беспроводная автоматика	144
Проводная автоматика	145
ВОДООЧИСТКА COMAP	
Профессиональная очистка воды для вашего дома Comeo	147
Поиск по артикулам	149

*Больше, чем комфорт



COMAP

СОМАР - партнер по готовым решениям в области отопления и водоснабжения, обеспечивающим комфорт, высокую производительность и экологичность.

Французский производитель-эксперт на протяжении почти 100 лет.

Команда из тысячи сотрудников, которая проектирует и производит технологии контроля-регулирования, подключения, качества воды, а также смесители. Эти технологии позволяют интеллектуально управлять водой и энергией, и дарить комфорт и благополучие каждому человеку.



СОМАР, уникальный эксперт для всех участников строительства – застройщиков, проектировщиков, монтажников

БЛИЗОСТЬ

От технического задания до поддержки клиентов СОМАР удовлетворяет всем требованиям и обеспечивает быстрый и полный ответ.

ПОДДЕРЖКА НА ВСЕХ ЭТАПАХ ПРОЕКТА

Монтажники, мастера, конструкторские бюро, архитекторы... **Техническая поддержка СОМАР осуществляется для всех участников строительного рынка.**

Поддержка на всех этапах проекта – от первичного проектирования до монтажа – это услуга, которая способствует разработке системных решений СОМАР в целом.

МАКСИМУМ ДОСТУПНОСТИ

Мы имеем мощную логистическую платформу в Европе для распределения продукции по всему миру.

Сертифицирована по ISO 9001, находится в Шеси, Франция:

12,500 артикулов

10,000 клиентов в более, чем 50 странах

КОЭФФИЦИЕНТ
ОБСЛУЖИВАНИЯ

БОЛЕЕ **98%**

12 000

АРТИКУЛОВ





СОПРОВОЖДЕНИЕ

Монтажники, конструкторские бюро, архитекторы...

Техническая поддержка СОМАР отвечает на все вопросы от технического задания до монтажа, при сопровождении настоящей команды в любой точке мира.

Экспертная служба для всех партнеров

ОБУЧЕНИЕ

Как эксперт технологий регулирования и соединения, СОМАР инициировал долгосрочную совместную работу с проектировщиками по разработке их проектов.

Команда профессионалов предлагает обучение, где каждый убедится, что СОМАР – надёжное решение.



На своём рынке, СОМАР – один из немногих игроков, которые разрабатывают, производят и продают собственные продукты. Такое сильное позиционирование в промышленном ноу-хау является ценным преимуществом, которое обеспечивает надёжность и качество.

Уникальное промышленное ноу-хау

СОМАР опирается на пять производственных площадок, каждая из которых специализируется в своей области по производству своих продуктов. Распределенные между Францией, Италией и Испанией, группы заводов передают опыт друг другу, позволяя ускорять их развитие и обеспечивая их конкурентоспособность.





COMAP
SOLUZIONI PER L'INDUSTRIA

COMAP
SOLUZIONI PER L'INDUSTRIA

СОМАР располагает проектным бюро на каждой производственной площадке, чтобы оптимизировать все процессы и готовые продукты, разрабатывать новые решения, тестировать и улучшать их технические показатели.

Конструкторские бюро для технических испытаний

Для производства смесителей, СОМАР также располагает проектным бюро, находящимся в Барселоне, в Испании.

Этот профессиональный центр гарантирует изготовление продуктов высокого качества, функционально надёжных, по самым передовым технологиям.





COMAP - благосостояние там, где Вы

ЧАСТНЫЙ ДОМ

Дом - это, прежде всего, выбор и желания его жителей. Он призван их удовлетворять, оптимизируя энергетическое потребление.

COMAP предлагает большой выбор готовых решений, используя энергоэффективное, надёжное оборудование, настраиваемое на Ваш комфорт.

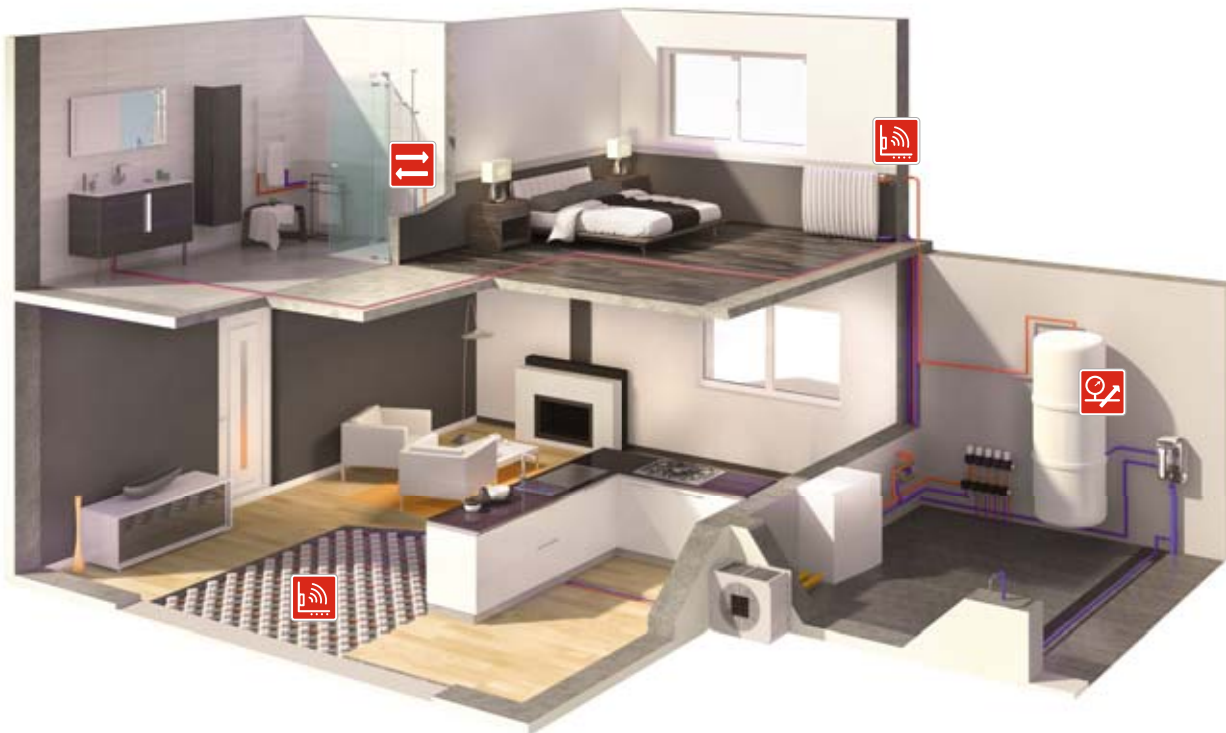

Группы безопасности для защиты котла или бойлера ГВС



Система соединения для сетей водоснабжения и отопления



Системы тёплого пола



Решения по контролю и регулированию для отопления и ГВС



Смесители для кухни и ванной

МНОГОКВАРТИРНЫЙ ДОМ

Многоквартирные дома могут быть с централизованной и децентрализованной системой отопления. На этапе монтажа также очень важен фактор времени установки системы.

COMAP предлагает решения для любых вариантов запроектированной системы, которые легко воспроизводятся в больших масштабах, и монтаж в минимальные сроки – одно соединение всего за 7 секунд!

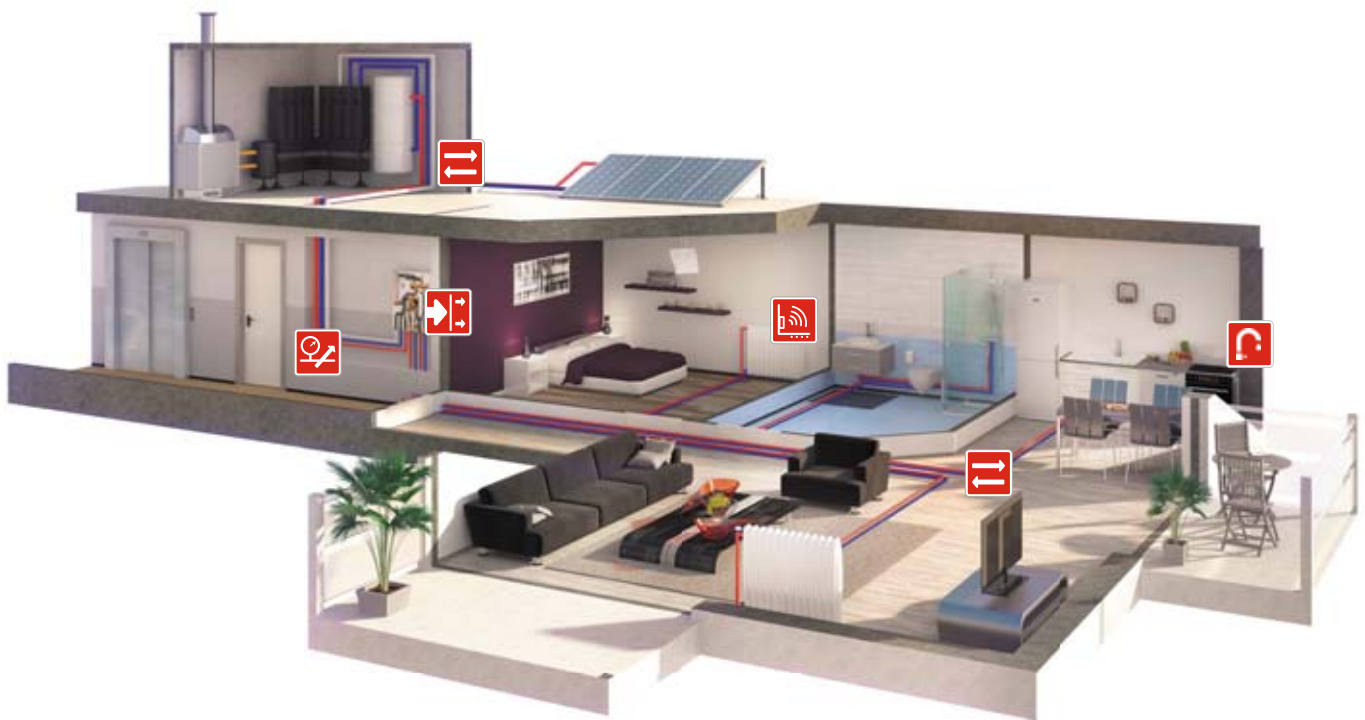

Балансировочные клапаны
для балансировки первичной сети



Система многослойных труб
для первичных и вторичных сетей
отопления и водоснабжения



Системы РЕХ для вторичных сетей
водоснабжения и отопления



Решения по контролю и регулированию
для отопления и ГВС



Смесители для кухни и ванной

Система труб из сшитого полиэтилена Comar PEXY Max 10 бар

Решение для высотного строительства.

ВОДОСНАБЖЕНИЕ
PE-Xb



ОТОПЛЕНИЕ
PE-Xb/EVOH/PE



Защитный слой EVOH внутри!

Описание:

Пятислойная конструкция защищает кислородный слой от царапин:

- 1 - Базовая труба PE-Xb
- 2 - Клеевой слой
- 3 - Антидиффузионный слой EVOH
- 4 - Клеевой слой
- 5 - Защитный слой PE

Труба из поперечно-сшитого полиэтилена PEX-b, фитинги с натяжной гильзой, французское качество и профессиональная техническая поддержка - оптимальное сочетание для применения системы в сложных условиях эксплуатации.

Система PEXY Max прошла независимые испытания в НИИСантехники (Протокол №1603-МХ07-17 от 20.06.2017). Эта система рекомендована к применению в водоснабжении и отоплении.

Технические характеристики труб системы PEXY Max на 10 бар

	16	20	25	32
Область применения - водоснабжение	v	v	v	v
Область применения - отопление (труба со слоем EVOH)	v	v	v	v
Диаметр трубы, внутренний (мм)	11.6	14.4	18	23.2
Толщина стенки (мм)	2.2	2.8	3.5	4.4
Максимальная рабочая температура (°C)	95	95	95	95
Максимальное рабочее давление (бар)	10	10	10	10
Теплопроводность (Вт/мК)	0.35	0.35	0.35	0.35
Линейное расширение (мм/мК)	0.19	0.19	0.19	0.19
Объём теплоносителя (л/м)	0.106	0.163	0.254	0.422
Длина бухты (м)	200	100	50	50
Длина отрезков (м)	-	-	-	5

Фитинги для системы труб Comar PEXY Max поставляются в комплекте с подвижными гильзами

Материал - латунь

Тип соединения - аксиальное (с подвижной гильзой)

Широкая линейка фитингов - более 85 шт



ТРУБОПРОВОДНАЯ СИСТЕМА PEXУ МАХ 10 БАР

Область применения системы водоснабжения, радиаторного и напольного отопления, охлаждения.

Трубы изготавливаются из поперечно-сшитого полиэтилена PE-Xb, серии S3,2

Фитинги выполнены из латуни марки CW602N, натяжная гильза из латуни марки CW617N

- Максимальные рабочие температура и давление: 95°C / 10 бар
- Два вида трубы: для водоснабжения, для отопления с антидиффузионным слоем evoh
- Гарантия 10 лет, срок службы 50 лет (при температурных режимах, указанных в ГОСТ Р 52134, табл. 26)
- Бухты разной длины, малый вес, быстрый и лёгкий монтаж
- Низкая шероховатость, не подвержена коррозии и зарастанию
- Шумоизоляция и эластичность (способность поглощать гидравлические удары)

Примечание: фитинги поставляются в комплекте с натяжными гильзами

ТРУБА СОМАР ВЕТАРЕХ, PN10

9002

сшитый полиэтилен PE-Xb, для водоснабжения, 10 бар



Размер	Артикул	Цена с НДС, €
16 x 2.2 - 200 м	B614031001	1,31
20 x 2.8 - 100 м	B614032001	1,93
25 x 3.5 - 50 м	B614033001	2,49
32 x 4.4 - 50 м	B614034001	5,18
32 x 4.4 - 5 м	B614034002	6,05

ТРУБА СОМАР ВЕТАРЕХ EVOH, PN10

9018

сшитый полиэтилен PE-Xb с антидиффузионным слоем EVOH, для систем отопления, 10 бар



Размер	Артикул	Цена с НДС, €
16 x 2.2 - 200 м	B615031001	1,49
20 x 2.8 - 100 м	B615032001	2,12
25 x 3.5 - 50 м	B615033001	3,46
32 x 4.4 - 50 м	B615034001	5,54
32 x 4.4 - 5 м	B615034002	6,71

СОМАР PEXУ МАХ МУФТА РАВНОПРОХОДНАЯ

PGM7270

для труб BetaPEX 10 бар, латунь



Размер	Артикул	Цена с НДС, €
16x2.2	PGM4037	3,36
20x2.8	PGM4038	4,37
25x3.5	PGM4039	6,70
32x4.4	PGM4040	12,59

СОМАР PEXУ МАХ МУФТА РЕДУКЦИОННАЯ

PGM7270R

для труб BetaPEX 10 бар, латунь



Размер	Артикул	Цена с НДС, €
20x2.8 - 16x2.2	PGM4029	3,92
25x3.5 - 16x2.2	PGM4030	5,23
25x3.5 - 20x2.8	PGM4031	5,78
32x4.4 - 25x3.4	PGM4032	9,85

СОМАР PEXУ МАХ УГОЛЬНИК 90° ЛАТУНЬ

PGM7090

для труб BetaPEX 10 бар, латунь



Размер	Артикул	Цена с НДС, €
16x2.2	PGM4001	3,98
20x2.8	PGM4002	5,81
25x3.5	PGM4003	9,07
32x4.4	PGM4004	16,20

ТРУБОПРОВОДНАЯ СИСТЕМА РЕХУ МАХ 10 БАР

СОМАР РЕХУ МАХ ТРОЙНИК РАВНОПРОХОДНОЙ

PGM7130

для труб BetaPEX 10 бар, латунь



Размер	Артикул	Цена с НДС, €
16x2.2	PGM4013	5,32
20x2.8	PGM4014	7,63
25x3.5	PGM4015	11,86
32x4.4	PGM4016	21,14

СОМАР РЕХУ МАХ ТРОЙНИК РЕДУКЦИОННЫЙ

PGM7130R

для труб BetaPEX 10 бар, латунь



Размер	Артикул	Цена с НДС, €
16x2.2 - 20x2.8 - 16x2.2	PGM4017	6,77
20x2.8 - 16x2.2 - 16x2.2	PGM4018	6,58
20x2.8 - 16x2.2 - 20x2.8	PGM4019	7,21
20x2.8 - 20x2.8 - 16x2.2	PGM4020	7,37
20x2.8 - 25x3.4 - 20x2.8	PGM4058	10,63
25x3.4 - 16x2.2 - 16x2.2	PGM4059	9,39
25x3.5 - 16x2.2 - 20x2.8	PGM4021	9,13
25x3.4 - 20x2.8 - 16x2.2	PGM4060	10,03
25x3.5 - 16x2.2 - 25x3.5	PGM4022	10,17
25x3.4 - 20x2.8 - 20x2.8	PGM4061	10,73
25x3.5 - 20x2.8 - 25x3.5	PGM4023	11,25
25x3.5 - 25x3.5 - 20x2.8	PGM4024	11,60
25x3.4 - 32x4.4 - 25x3.4	PGM4062	17,51
32x4.4 - 16x2.2 - 32x4.4	PGM4063	18,46
32x4.4 - 25x3.4 - 25x3.4	PGM4064	17,66
32x4.4 - 20x2.8 - 32x4.4	PGM4025	17,48
32x4.4 - 25x3.5 - 32x4.4	PGM4026	22,81

СОМАР РЕХУ МАХ ШТУЦЕР С НАРУЖНОЙ РЕЗЬБОЙ

PGM7243G

для труб BetaPEX 10 бар, латунь



Размер	Артикул	Цена с НДС, €
16x2.2 - 1/2"	PGM4033	2,89
20x2.8 - 1/2"	PGM4034	4,02
20x2.8 - 3/4"	PGM4035	4,60
25x3.4 - 3/4"	PGM4078	5,76
25x3.5 - 1"	PGM4036	8,43
32x4.4 - 1"	PGM4079	10,46

СОМАР РЕХУ МАХ ШТУЦЕР С ВНУТРЕННЕЙ РЕЗЬБОЙ

PGM7270G

для труб BetaPEX 10 бар, латунь



Размер	Артикул	Цена с НДС, €
16 x 2.2 - 1/2"	PGM4041	3,45
20 x 2.8 - 1/2"	PGM4042	3,90
20 x 2.8 - 3/4"	PGM4043	5,26
25 x 3.5 - 3/4"	PGM4044	6,64
25 x 3.5 - 1"	PGM4045	9,85
32 x 4.4 - 1"	PGM4046	12,18

СОМАР РЕХУ МАХ ШТУЦЕР С НАКИДНОЙ ГАЙКОЙ

PGM7359G

для труб BetaPEX 10 бар, латунь



Размер	Артикул	Цена с НДС, €
16x2.2 - 1/2"	PGM4047	3,15
16x2.2 - 3/4"	PGM4080	4,47
20x2.8 - 1/2"	PGM4048	4,02
20x2.8 - 3/4"	PGM4049	4,45
25x3.4 - 3/4"	PGM4081	6,22

СОМАР РЕХУ МАХ УГОЛЬНИК 90° С НАРУЖНОЙ РЕЗЬБОЙ

PGM7092G

для труб BetaPEX 10 бар, латунь



Размер	Артикул	Цена с НДС, €
16x2.2 - 1/2"	PGM4009	3,72
20x2.8 - 1/2"	PGM4010	4,47
20x2.8 - 3/4"	PGM4011	6,60
25x3.5 - 3/4"	PGM4012	9,20
32x4.4 - 1"	PGM4057	12,42

СОМАР РЕХУ МАХ УГОЛЬНИК 90° С ВНУТРЕННЕЙ РЕЗЬБОЙ

PGM7090G

для труб BetaPEX 10 бар, латунь



Размер	Артикул	Цена с НДС, €
16x2.2 - 1/2"	PGM4005	5,39
20x2.8 - 1/2"	PGM4006	6,41
20x2.8 - 3/4"	PGM4007	6,89
25x3.5 - 3/4"	PGM4008	9,22
32x4.4 - 1"	PGM4056	13,19

СОМАР РЕХУ МАХ ТРОЙНИК С НАРУЖНОЙ РЕЗЬБОЙ

PGM7132G

для труб BetaPEX 10 бар, латунь



Размер	Артикул	Цена с НДС, €
16x2.2 - 1/2" - 16x2.2	PGM4071	6,12
20x2.8 - 1/2" - 20x2.8	PGM4072	7,41
20x2.8 - 3/4" - 20x2.8	PGM4073	8,33
25x3.4 - 3/4" - 25x3.4	PGM4074	13,74
25x3.4 - 1" - 25x3.4	PGM4075	15,13
32x4.4 - 3/4" - 32x4.4	PGM4076	18,53
32x4.4 - 1" - 32x4.4	PGM4077	19,75

СОМАР РЕХУ МАХ ТРОЙНИК С ВНУТРЕННЕЙ РЕЗЬБОЙ

PGM7130G

для труб BetaPEX 10 бар, латунь



Размер	Артикул	Цена с НДС, €
16x2.2 - 1/2" - 16x2.2	PGM4027	5,77
20x2.8 - 1/2" - 20x2.8	PGM4028	7,86
20x2.8 - 3/4" - 20x2.8	PGM4066	9,53
25x3.4 - 1/2" - 25x3.4	PGM4067	11,21
25x3.4 - 3/4" - 25x3.4	PGM4068	11,60
32x4.4 - 1/2" - 32x4.4	PGM4069	17,75
32x4.4 - 1" - 32x4.4	PGM4070	20,94

СОМАР РЕХУ МАХ ВОДРОЗЕТКА С ФЛАНЦЕМ

PGM7472G

для труб BetaPEX 10 бар, латунь



Размер	Артикул	Цена с НДС, €
16x2.2 - 1/2"	PGM4082	5,03
20x2.8 - 1/2"	PGM4083	5,64
20x2.8 - 3/4"	PGM4084	7,57

СОМАР РЕХУ МАХ ТРУБКА МЕДНАЯ ХРОМИРОВАННАЯ УГОЛОК 90°

PGM7090L

для подключения радиатора для труб BetaPEX 10 бар



Размер	Артикул	Цена с НДС, €
16x2.2 - 15 - L300	PGM4085	11,32
20x2.8 - 15 - L300	PGM4086	11,95

ТРУБОПРОВОДНАЯ СИСТЕМА PEXY MAX 10 БАР

СОМАР PEXY MAX ТРУБКА МЕДНАЯ ХРОМИРОВАННАЯ ТРОЙНИК

PGM7130L

для подключения радиатора для труб BetaPEX 10 бар



Размер	Артикул	Цена с НДС, €
16x2.2 - 15 - L300	PGM4087	12,32
20x2.8 - 15 - L300	PGM4088	12,99

РЕЗЬБОВОЙ АДАПТЕР ДЛЯ МЕДНЫХ ТРУБОК

835 E



Размер	Артикул	Цена с НДС, €
15 - 3/4"E	835915	4,03

СОМАР PEXY MAX НАТЯЖНАЯ ГИЛЬЗА

PGM7502

для труб BetaPEX 10 бар, латунь



Размер	Артикул	Цена с НДС, €
16x2.2	PGM4050	1,01
20x2.8	PGM4051	1,32
25x3.5	PGM4052	2,19
32x4.4	PGM4053	4,50

РУЧНОЙ РАСШИРИТЕЛЬНЫЙ ИНСТРУМЕНТ

PGM832

для монтажа системы Comap PEXY MAX в комплекте с головками



Размер	Артикул	Цена с НДС, €
16-20-25-32	PGM4054	216,25

РУЧНОЙ ГИДРАВЛИЧЕСКИЙ ИНСТРУМЕНТ

PGM833

для натяжения гильз системы Comap PEXY MAX в комплекте



Размер	Артикул	Цена с НДС, €
16-20-25-32	PGM4055	398,95

КОМПЛЕКТ ИНСТРУМЕНТОВ ДЛЯ СИСТЕМЫ PEXY MAX

Состав:

- ручной расширитель с насадками 16, 20, 25, 32
- аккумуляторный запрессовщик ААР 102 (стандарт)
- запрессовочный адаптер 16-32
- аккумулятор 15 В/1.5 Ач
- зарядное устройство 230 В
- чемодан



Размер	Артикул	Цена с НДС, €
16-20-25-32	4833012	1 762,11

Трубы MultiSkin 4

Comap MultiSkin 4 это кислородонепроницаемая композиционная многослойная труба (PE-Xc-клей-Al-клей-PE-Xc), с толщиной алюминиевого слоя 0,4 мм (для трубы d16мм), для систем водоснабжения, радиаторного и напольного отопления, охлаждения.

- максимальная температура 95°C; рабочее давление 10 бар; срок эксплуатации 50 лет
- диапазон диаметров: 14-63 мм (14-32 в бухтах, 40-63 в отрезках по 5 м)
- незначительное тепловое удлинение
- стойкость к зарастанию
- отсутствие отложений на внутренней стенке трубы

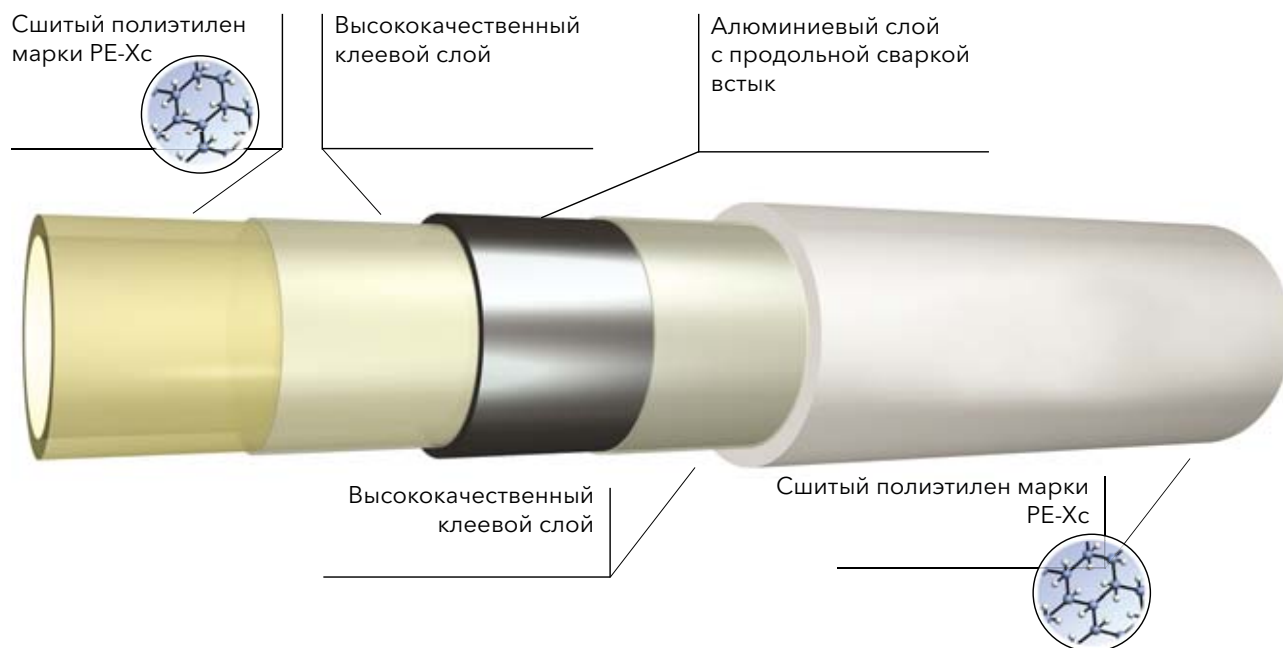

ТРУБА COMAP MULTISKIN4

MS

металлопластик, $\delta Al=0,4$ мм, белая в бухтах для водоснабжения и отопления, 10 бар



Размер	Артикул	Цена с НДС, €
16x2 - 100 м	B112002002	1,75
16x2 - 200 м	B112002003	1,75
20x2 - 100 м	B112004001	2,47
26x3 - 50 м	B112005001	4,33
32x3 - 50 м	B112006001	6,62

ТРУБА COMAP MULTISKIN4

MSS

металлопластик, $\delta Al=0,4$ мм, белая в отрезках для водоснабжения и отопления, 10 бар



Размер	Артикул	Цена с НДС, €
16x2 - 5 м	B111001004	2,65
20x2 - 5 м	B111003004	3,74
26x3 - 5 м	B111004004	5,95
32x3 - 5 м	B111005004	11,13
40x3,5 - 5 м	B111006004	16,01
50x4 - 5 м	B111007004	27,52
63x4,5 - 5 м	B111008004	57,06

Трубы BetaSkin (MultiSkin 2)

Сопар BetaSkin - это кислородонепроницаемая композиционная многослойная труба (PE-RT-клей-Al-клей-PE-HD), с толщиной алюминиевого слоя 0,2 мм (для трубы d16мм), для систем водоснабжения, радиаторного и напольного отопления, охлаждения.

- максимальная температура 95°C; рабочее давление 10 бар; срок эксплуатации 50 лет
- диапазон диаметров: 14-32 мм, в бухтах
- незначительное тепловое удлинение
- полное отсутствие диффузии кислорода
- стойкость к зарастанию
- высокая гибкость

Система BetaSkin +SkinPress фитинги (латунный и PPSU) прошли независимые испытания в НИИСантехники (Протокол №1452-MX07-15 от 22.09.2015).

Эта система рекомендована к применению в водоснабжении и отоплении.

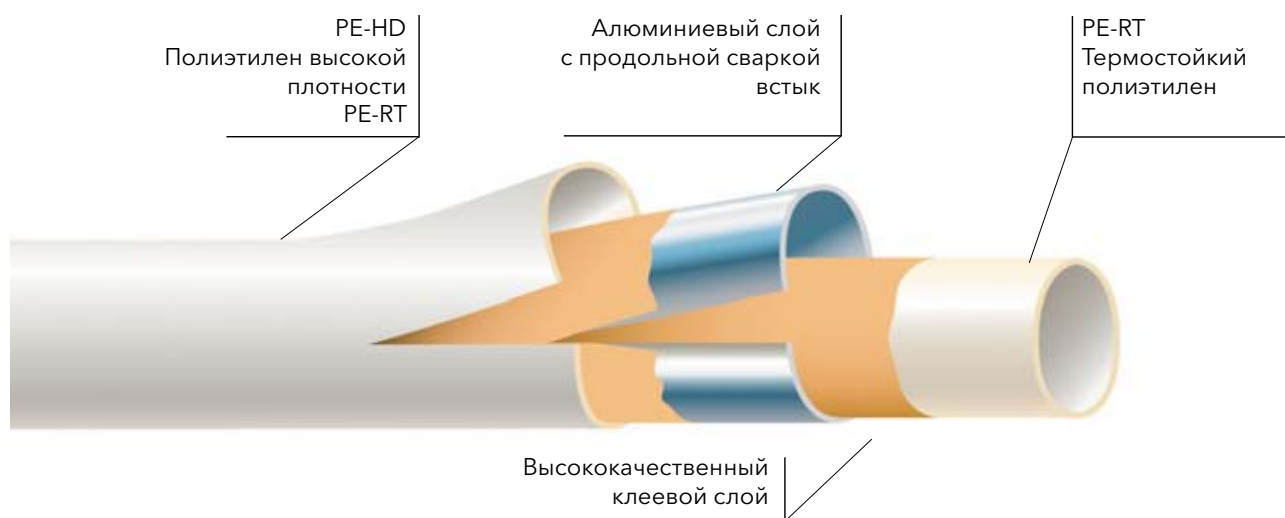

ТРУБА СОПАР MULTISKIN 2

BS

металлопластик, $\delta Al=0,2$ мм, белая в бухтах для водоснабжения и отопления, 10 бар



Размер	Артикул	Цена с НДС, €
16x2 - 100 м	B212002001	1,29
16x2 - 200 м	B212002002	1,24
16x2 - 200 м (без упаковки)	B212002006	1,20
20x2 - 100 м	B212004001	1,67
26x3 - 50 м	B212005001	3,66
32x3 - 50 м	B212006001	5,21

Трубы BetaPex

Труба Comap BetaPEX изготавливается из поперечно-сшитого полиэтилена PE-Xb, для систем водоснабжения, радиаторного и напольного отопления, охлаждения.

- максимальная температура 95°C; рабочее давление 6 бар; срок эксплуатации 50 лет при температурных режимах, указанных в ГОСТ P52134, таблица 26
- выпускается 2-х видов: для водоснабжения, для отопления с анти-диффузионным слоем evoh
- диапазон диаметров: 14-20 мм для отопления и для водоснабжения
- стойкость к зарастанию

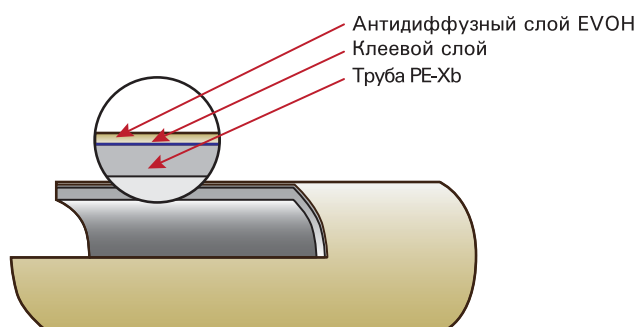

ТРУБА СОМАР ВЕТАРЕХ PN6 EVOH

9003

сшитый полиэтилен PE-Xb с антидиффузионным слоем EVOH для систем отопления, 6 бар



Размер	Артикул	Цена с НДС, €
16x2 - 100 м	B613005001	1,22
16x2 - 200 м	B613005002	1,20
16x2 - 600 м	B613005003	1,15
20x2 - 100 м	B613007001	1,66
20x2 - 200 м	B613007002	1,48
20x2 - 600 м	B613007003	1,45

КОЖУХ ГОФРИРОВАННЫЙ ПНД, СИНИЙ



Размер D кожуха / D несущей трубы	Артикул	Цена с НДС, руб.
25E/20 - 50 м	075	21,83
25/16 - 50 м	049	20,31
32/20 мм - 50 м	050	25,98
40/25, 26 мм - 30 м	051	34,75
50/32 мм - 30 м	110	44,04

КОЖУХ ГОФРИРОВАННЫЙ ПНД, КРАСНЫЙ



Размер D кожуха / D несущей трубы	Артикул	Цена с НДС, руб.
25E/20 - 50 м	074	21,83
25/16 - 50 м	046	20,31
32/20 мм - 50 м	047	25,98
40/25, 26 мм - 30 м	048	34,75
50/32 мм - 30 м	089	44,04

Фитинги SkinPress латунные



Питьевая вода	Горячая вода	Отопление	Теплый пол	Охлаждение	Нагрев солнцем	Городское отопление	Пар	Дождевая вода	Вода в промышленных целях	Воздушное отопление	Сухой сжатый воздух	Жидкий сжатый воздух	Газ	Топливо	Теплообменники
✓	✓	✓	✓	✓	-	-	-	✓	-	-	✓	-	-	-	-

✓ Применяется

- Не применяется

По другим системам свяжитесь с COMAP



* Дополнительные сведения об условиях гарантии и приложениях см. в гарантийной документации COMAP

ФИТИНГИ SKINPRESS ЛАТУННЫЕ

ПРЕСС-МУФТА РАВНОПРОХОДНАЯ ЛАТУННАЯ

S7270V

для труб multiSkin, BetaSkin, BetaPEX

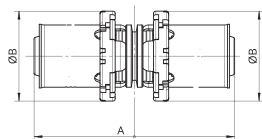

Размер	Артикул	a	b	Цена с НДС, €
16x2	745BXX-02	58	26	3,18
20x2	745EXX-02	58	30	3,99
26x3	745JXX-02	60	36	7,00
32x3	745KXX-02	62	42	11,76
40x3,5	745LXX-02	64	50	15,94
50x4	745MXX-02	101	60	30,94
63x4,5	745NXX-02	101	73	53,19

ПРЕСС-УГОЛЬНИК 90° ЛАТУНЬ

S7090V

для труб multiSkin, BetaSkin, BetaPEX

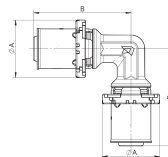

Размер	Артикул	a	b	Цена с НДС, €
16x2	720BXX-02	26	44	3,99
20x2	720EXX-02	30	50,5	5,55
26x3	720JXX-02	36	54	9,15
32x3	720KXX-02	42	54	12,96
40x3,5	720LXX-02	50	56	19,13
50x4	720MXX-02	60	77	35,83
63x4,5	720NXX-02	73	85,5	57,54

ПРЕСС-МУФТА РЕДУКЦИОННАЯ ЛАТУННАЯ

S7240V

для труб multiSkin, BetaSkin, BetaPEX

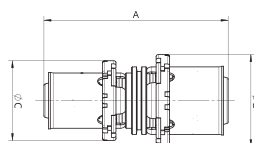

Размер	Артикул	a	b	c	Цена с НДС, €
20x2 - 16x2	740EBX-02	60	30	26	3,92
26x3 - 16x3	740JBX-02	61	36	26	6,34
26x3 - 20x2	740JEX-02	61	36	30	6,61
32x3 - 16x2	740KBX-02	63	42	26	9,48
32x3 - 20x2	740KEX-02	63	42	30	9,82
32x3 - 26x3	740KJX-02	64	42	36	10,59
40x3,5 - 26x3	740LJX-02	66	50	36	13,91
40x3,5 - 32x3	740LКX-02	66	50	42	12,78
50x4 - 32x3	740МКX-02	85,5	60	50	26,31
50x4 - 40x3,5	740MLX-02	85,5	60	42	27,55
63x4,5 - 40x3,5	740NLX-02	85,5	73	50	48,98
63x4,5 - 50x4	740NMX-02	103	73	60	52,82

ПРЕСС-УГОЛЬНИК 45° ЛАТУНЬ

S7041V

для труб multiSkin, BetaSkin, BetaPEX

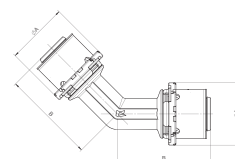

Размер	Артикул	a	b	Цена с НДС, €
26x3	710JXX-02	36	54	11,97
32x3	710KXX-02	42	54,25	17,69
40x3,5	710LXX-02	50	54	26,65
50x4	710MXX-02	60	77	46,66
63x4,5	710NXX-02	73	85,5	84,61

ПРЕСС-ТРОЙНИК РАВНОПРОХОДНОЙ ЛАТУНЬ

S7130V

для труб multiSkin, BetaSkin, BetaPEX

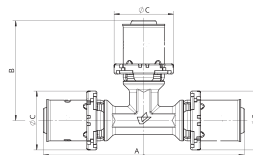

Размер	Артикул	a	b	c	Цена с НДС, €
16x2	730BXX-02	88	44	26	11,97
20x2	730EXX-02	101	50,5	30	17,69
26x3	730JXX-02	108	54	36	26,65
32x3	730KXX-02	108	54	42	46,66
40x3,5	730LXX-02	112	56	50	84,61
50x4	730MXX-02	154	77	60	45,67
63x4,5	730NXX-02	171	85,5	73	94,52

ФИТИНГИ SKINPRESS ЛАТУННЫЕ

ПРЕСС-ТРОЙНИК РЕДУКЦИОННЫЙ ЛАТУНЬ

S7130RV

для труб multiSkin, BetaSkin, BetaPEX

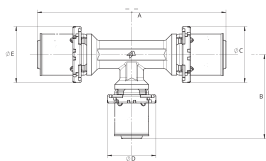

Размер	Артикул	a	b	c	d	e	Цена с НДС, €
16x2 - 20x2 - 16x2	733ВВВ-02	101	50,5	26	30	26	8,04
20x2 - 16x2 - 16x2	733ВВВ-02	98	45	30	26	26	7,34
20x2 - 16x2 - 20x2	733ВВЕ-02	101	45	30	26	30	7,50
20x2 - 20x2 - 16x2	733ЕВВ-02	101	50,5	30	30	26	8,06
20x2 - 26x3 - 16x2	733ЕВВ-02	106	54	30	36	26	11,77
20x2 - 26x3 - 20x2	733ЕВЕ-02	106	54	30	36	30	12,16
26x3 - 16x2 - 16x2	733ВВВ-02	107	53	36	26	26	11,55
26x3 - 16x2 - 20x2	733ВВЕ-02	107	46,5	36	26	30	11,90
26x3 - 16x2 - 26x3	733ВВВ-02	108	46,5	36	26	36	11,94
26x3 - 20x2 - 16x2	733ВВВ-02	107	53	36	30	26	11,28
26x3 - 20x2 - 20x2	733ВВВ-02	107	53	36	30	30	12,05
26x3 - 20x2 - 26x3	733ВВВ-02	108	53	36	30	36	12,60
26x3 - 26x3 - 16x2	733ВВВ-02	107	54	36	36	26	12,20
26x3 - 26x3 - 20x2	733ВВВ-02	107	53	30	30	36	12,48
26x3 - 32x3 - 26x3	733ВВВ-02	108,5	54,25	30	36	30	21,66
32x3 - 16x2 - 32x3	733ВВВ-02	108,5	53	42	26	42	21,66
32x3 - 20x2 - 32x3	733ВВВ-02	108,5	53,25	42	30	42	21,94
32x3 - 26x3 - 26x3	733ВВВ-02	108,5	54,25	42	36	36	22,49
32x3 - 26x3 - 32x3	733ВВВ-02	108,5	54,25	42	36	42	23,38
32x3 - 32x3 - 26x3	733ВВВ-02	108,5	54,25	42	42	36	22,94
40x3,5 - 26x3 - 40x3,5	733ВВВ-02	108	54	50	36	50	28,53
40x3,5 - 32x3 - 40x3,5	733ВВВ-02	108	54	50	42	50	29,96
50x4 - 26x3 - 50x4	733ВВВ-02	154	60	60	36	60	47,44
50x4 - 40x3,5 - 50x4	733ВВВ-02	154	62	60	50	60	55,00
63x4,5 - 26x3 - 63x4,5	733ВВВ-02	171	69	73	36	73	86,59
63x4,5 - 40x3,5 - 63x4,5	733ВВВ-02	171	70	73	50	73	88,67

ПРЕСС-ШТУЦЕР С НАРУЖНОЙ ЦИЛИНДРИЧЕСКОЙ РЕЗЬБОЙ ЛАТУНЬ

S7243CV

для труб multiSkin, BetaSkin, BetaPEX

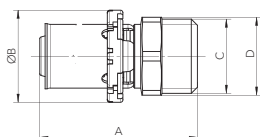

Размер	Артикул	a	b	c	d	Цена с НДС, €
16x2 - 1/2"	743ВВВ-02	44,5	26	G 1/2" B	22	3,21
20x2 - 1/2"	743ВВВ-02	44,5	30	G 1/2" B	22	3,51
20x2 - 3/4"	743ВВВ-02	46	30	G 3/4" B	27	4,74
26x3 - 3/4"	743ВВВ-02	47	36	G 3/4" B	29	5,62
26x3 - 1"	743ВВВ-02	49,5	36	G 1" B	34	7,29

ПРЕСС-ШТУЦЕР С НАРУЖНОЙ КОНИЧЕСКОЙ РЕЗЬБОЙ ЛАТУНЬ

S7243GV

для труб multiSkin, BetaSkin, BetaPEX

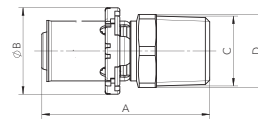

Размер	Артикул	a	b	c	d	Цена с НДС, €
16x2 - 1/2"	742ВВВ-02	50,5	26	R 1/2"	22	2,96
20x2 - 1/2"	742ВВВ-02	50,5	30	R 1/2"	22	3,57
20x2 - 3/4"	742ВВВ-02	51,5	30	R 3/4"	27	4,88
26x3 - 3/4"	742ВВВ-02	52,5	36	R 3/4"	30	7,36
26x3 - 1"	742ВВВ-02	55,5	36	R 1"	34	8,09
32x3 - 1"	742ВВВ-02	55,5	42	R 1"	34	9,41
40x3,5 - 1 1/4"	742ВВВ-02	56,5	50	R 1" 1/4	45	12,98
50x4 - 1 1/2"	742ВВВ-02	84	60	R 1" 1/2	52	29,69
63x4,5 - 2"	742ВВВ-02	85,5	73	R 2"	66	41,48

ПРЕСС-ШТУЦЕР С ВНУТРЕННЕЙ ЦИЛИНДРИЧЕСКОЙ РЕЗЬБОЙ ЛАТУНЬ

S7270GV

для труб multiSkin, BetaSkin, BetaPEX

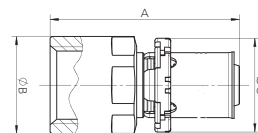

Размер	Артикул	a	b	c	Цена с НДС, €
16x2 - 1/2"	746ВВВ-02	52,5	27	26	3,95
20x2 - 1/2"	746ВВВ-02	52,5	27	30	4,03
20x2 - 3/4"	746ВВВ-02	54,5	33	30	5,18
26x3 - 3/4"	746ВВВ-02	55,5	33	36	6,89
26x3 - 1"	746ВВВ-02	55,5	40	36	8,16
32x3 - 1"	746ВВВ-02	55,5	40	42	10,95
40x3,5 - 3/4"	746ВВВ-02	61,5	48	50	17,79
40x3,5 - 1 1/4"	746ВВВ-02	49	-	50	22,46
50x4 - 1 1/2"	746ВВВ-02	76,5	63,5	60	22,51
63x4,5 - 2"	746ВВВ-02	80,5	71	73	42,04

ПРЕСС-ШТУЦЕР С НАКИДНОЙ ГАЙКОЙ И ПЛОСКИМ УПЛОТНЕНИЕМ ЛАТУНЬ

S7359GV

для труб multiSkin, BetaSkin, BetaPEX

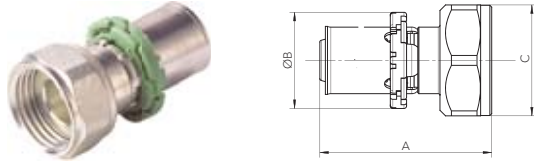

Размер	Артикул	a	b	c	Цена с НДС, €
16x2 - 1/2"	762BCX-02	52,5	26	25	3,91
16x2 - 3/4"	762BDX-02	46,5	26	30	4,29
20x2 - 1/2"	762ECX-02	52,5	30	25	4,04
20x2 - 3/4"	762EDX-02	51	30	30	4,38
26x3 - 3/4"	762JDX-02	56,3	36	31	9,89
26x3 - 1"	762JEX-02	59,5	36	37	11,44
32x3 - 1 1/4"	A421001001-02	53	42	46	12,53
40x3,5 - 1 1/2"	A421002001-02	58,5	50	55	26,16

ПРЕСС-УГОЛЬНИК 90° С ВНУТРЕННЕЙ РЕЗЬБОЙ ЛАТУНЬ

S7090GV

для труб multiSkin, BetaSkin, BetaPEX

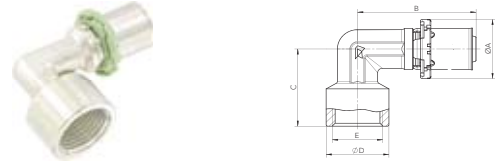

Размер	Артикул	a	b	c	d	e	Цена с НДС, €
16x2 - 1/2"	722BCX2-02	26	50	34	26,5	G1/2"	4,79
20x2 - 1/2"	722ECX-02	30	50	34	26,5	G1/2"	5,25
20x2 - 3/4"	722EDX-02	30	53	42,5	33	G3/4"	7,85
26x3 - 3/4"	722JDX-02	36	54	42,5	33	G3/4"	9,31
32x3 - 1"	722KEX-02	42	54	49	39	G1"	12,38
40x3,5 - 1 1/4"	722LFX-02	50	56	55,5	48	G1 1/4"	21,57
50x4 - 1 1/2"	722MGX-02	60	77	60	55	G1 1/2"	34,02

ПРЕСС-ШТУЦЕР ПЕРЕХОД НА ЕВРОКОНУС 3/4" ЛАТУНЬ

S7359GV-E

для труб multiSkin, BetaSkin, BetaPEX

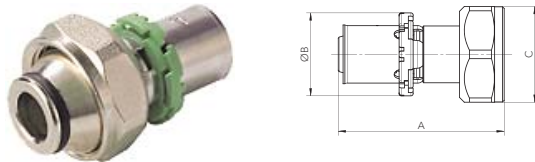

Размер	Артикул	a	b	c	Цена с НДС, €
16x2 - 3/4"E	763BDX-02	52	26	30	4,53
20x2 - 3/4"E	763EDX-02	52	30	30	5,31

ПРЕСС-УГОЛЬНИК 90° С НАРУЖНОЙ РЕЗЬБОЙ, С УПЛОТНИТЕЛЕМ O-RING, ЛАТУНЬ

S7098DV

для труб multiSkin, BetaSkin, BetaPEX



Размер	Артикул	a	b	c	d	Цена с НДС, €
26x3 - 1"	727JEX-02	36	54	80,5	40	22,34

ПРЕСС-УГОЛЬНИК 90° С НАРУЖНОЙ РЕЗЬБОЙ ЛАТУНЬ

S7092GV

для труб multiSkin, BetaSkin, BetaPEX



Размер	Артикул	a	b	c	d	Цена с НДС, €
16x2 - 1/2"	726BCX-02	26	50	33,5	R1/2"	4,56
20x2 - 1/2"	726ECX-02	30	50	33,5	R1/2"	5,10
20x2 - 3/4"	726EDX-02	30	50	34,5	R3/4"	6,05
26x3 - 3/4"	726JDX-02	36	54	39	R3/4"	9,12
32x3 - 1"	726KEX-02	50	54	53	R1 1/4"	11,72
40x3,5 - 1 1/4"	726LFX-02	42	54	45,5	R1"	22,80

ПРЕСС-ТРОЙНИК С НАРУЖНОЙ РЕЗЬБОЙ ЛАТУНЬ

S7132GV

для труб multiSkin, BetaSkin, BetaPEX

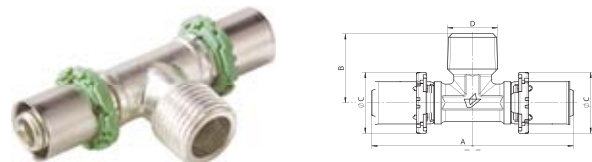

Размер	Артикул	a	b	c	d	Цена с НДС, €
16x2 - 1/2" - 16x2	734BCB-02	86	29,5	26	R1/2"	7,63
20x2 - 1/2" - 20x2	734ECE-02	86	29,5	30	R1/2"	7,39
20x2 - 3/4" - 20x2	734EDE-02	91,5	33,5	30	R3/4"	9,21
26x3 - 3/4" - 26x3	734JDJ-02	108	38	36	R3/4"	12,00
26x3 - 1" - 26x3	734JEJ-02	108	44	36	R1"	13,24
32x3 - 3/4" - 32x3	734KDK-02	108	41	42	R3/4"	17,58
32x3 - 1" - 32x3	734KEK-02	108	45,5	42	R1"	18,18
40x3,5 - 1" - 40x3,5	734LEL-02	118	54	42	R1 1/4"	25,13
40x3,5 - 1 1/4" - 40x3,5	734LFL-02	108	54,5	50	R1"	27,52

ФИТИНГИ SKINPRESS ЛАТУННЫЕ

ПРЕСС-ТРОЙНИК С ВНУТРЕННЕЙ РЕЗЬБОЙ ЛАТУНЬ

S7130GV

для труб multiSkin, BetaSkin, BetaPEX

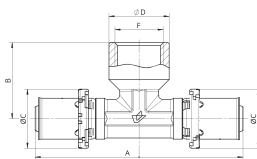

Размер	Артикул	a	b	c	d	f	Цена с НДС, €
16x2 - 1/2" - 16x2	731BCB-02	91,5	33,5	26	26,5	G1/2"	7,29
20x2 - 1/2" - 20x2	731ECE-02	91,5	33,5	30	26,5	G1/2"	7,95
20x2 - 3/4" - 20x2	731EDE-02	106	42	30	33	G3/4"	10,99
26x3 - 1/2" - 26x3	731JCY-02	108	38	36	26,5	G1/2"	12,14
26x3 - 3/4" - 26x3	731JDY-02	108	42	36	33	G3/4"	13,19
26x3 - 1" - 26x3	731JEY-02	108	49	36	39	G1"	17,23
32x3 - 1/2" - 32x3	731KCK-02	108	40	42	26,5	G1/2"	17,58
32x3 - 1 1/4" - 32x3	731KFK-02	108	51	50	39	G1"	21,76
40x3,5 - 1" - 40x3,5	731LEL-02	112	55,5	50	48	G1 1/4"	25,44
40x3,5 - 1 1/4" - 40x3,5	731LFL-02	154	53	60	39	G1"	26,73
50x4 - 1" - 50x4	731MEM-02	118	55,5	42	48	G1 1/4"	43,33

ЗАЩИТНЫЙ ИЗОЛЯЦИОННЫЙ КОЖУХ ДЛЯ ПРЕСС-КРЕСТОВИНЫ (S7495V)

S792

для труб multiSkin, BetaSkin, BetaPEX



Размер	Артикул	a	b	c	Цена с НДС, €
124x124 мм	792XXX	124	124	55	4,78

ПРЕСС-КРЕСТОВИНА ЛАТУНЬ

S7495V

для труб multiSkin, BetaSkin, BetaPEX

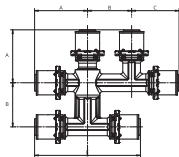

Размер	Артикул	a	b	c	d	Цена с НДС, €
16x2 - 16x2 - 16x2	782BBB-02	48	40	43	96	30,04
20x2 - 16x2 - 16x2	782EBB-02	48	40	43	96	31,83
20x2 - 16x2 - 20x2	782EBE-02	48	40	43	96	36,18
20x2 - 20x2 - 20x2	782EEE-02	48	40	43	96	36,61

КОМПЛЕКТ ПРЕСС-ВОДРОЗЕТОК НА МОНТАЖНОЙ ПЛАНКЕ ЛАТУНЬ

S9507V

для труб multiSkin, BetaSkin, BetaPEX

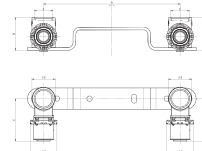

Размер	Артикул	a	b	c	d	e	f	Цена с НДС, €
16x2 - 1/2" - 150 мм	784BCE-02	150	37	47,5	30	26	G1/2"	12,51
20x2 - 1/2" - 150 мм	784ECE-02	150	37	47,5	24	26	G1/2"	15,26

ТРУБКА МЕДНАЯ ХРОМИРОВАННАЯ ДЛЯ ПОДКЛЮЧЕНИЯ РАДИАТОРА

S7090LV

для труб multiSkin, BetaSkin, BetaPEX пресс-уголок 90°, 6 бар

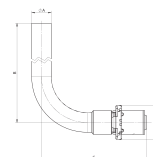

Размер	Артикул	a	b	c	d	Цена с НДС, €
16x2 - 15 - L200	724BCF-02	15	200	80,5	26	11,62
16x2 - 15 - L300	724BCG-02	15	300	80,5	26	10,84
16x2 - 15 - L1100	724BCH-02	15	1100	80,5	26	26,42
20x2 - 15 - L300	724ECG-02	15	300	80,5	30	13,97

ТРУБКА МЕДНАЯ ХРОМИРОВАННАЯ ДЛЯ ПОДКЛЮЧЕНИЯ РАДИАТОРА

S7130LV

для труб multiSkin, BetaSkin, BetaPEX пресс-тройник, 6 бар

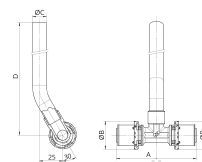

Размер	Артикул	a	b	c	d	Цена с НДС, €
16x2 - 15 - L300	732BCG-02	86	26	15	300	17,66
20x2 - 15 - L300	732ECG-02	86	30	15	300	16,25

РЕЗЬБОВОЙ АДАПТЕР ДЛЯ МЕДНЫХ ТРУБОК

835E



Размер	Артикул	Цена с НДС, €
15 - 3/4E	835915	4,03

ПРЕСС-ВОДОРОЗЕТКА С ФЛАНЦЕМ УДЛИНЁННАЯ ЛАТУНЬ

S7471GV

для труб multiSkin, BetaSkin, BetaPEX пресс-тройник, 6 бар

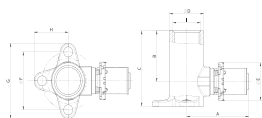

Размер	Артикул	a	b	c	f	g	h	Цена с НДС, €
16x2 - 1/2" - Удлиненная 52	771BCX-02	47,5	35	52	40	52	26	6,67
20x2 - 1/2" - Удлиненная 52	771ECX-02	47,5	35	52	40	52	26	7,28
20x2 - 3/4" - Удлиненная 52	771EDX-02	49,5	25	46	40	52	26	9,54
26x3 - 3/4" - Удлиненная 52	771JDX-02	50,5	25	46	40	52	26	10,42

ПРЕСС-ВОДОРОЗЕТКА С ФЛАНЦЕМ ЛАТУННЯЯ

S7473GV

для труб multiSkin, BetaSkin, BetaPEX

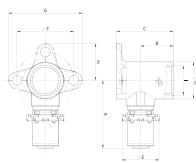

Размер	Артикул	a	b	c	f	g	h	Цена с НДС, €
16x2 - 1/2" - Удлиненная 40	774BCX-02	47,5	23	40	40	52	26	6,20
20x2 - 1/2" - Удлиненная 40	774ECX-02	47,5	23	40	40	52	26	7,55

ПРЕСС-ВОДОРОЗЕТКА С ФЛАНЦЕМ ДВОЙНАЯ 90° ЛАТУНЬ

S7471DGV

для труб multiSkin, BetaSkin, BetaPEX пресс-тройник, 6 бар

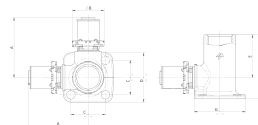

Размер	Артикул	a	b	c	f	g	h	Цена с НДС, €
16x2 - 1/2" - 16x2	770BCB-02	49	28,3	40,3	35	52	41,8	11,80
20x2 - 1/2" - 20x2	770ECE-02	47,5	28,3	40,3	35	52	41,8	12,53

ПРЕСС-ЗАГЛУШКА

S7300V

для труб multiSkin, BetaSkin, BetaPEX



Размер	Артикул	a	b	Цена с НДС, €
16x2	780BXX-02	26	32	2,61
20x2	780EXX-02	30	32	3,09
26x3	780JXX-02	36	34,5	5,46
32x3	780KXX-02	42	34,5	6,98
40x3,5	780LXX-02	50	36,5	14,85

ПРЕСС-ВОДОРОЗЕТКА С ФЛАНЦЕМ В ПЕРЕДНЕЙ ЧАСТИ ЛАТУНЬ

S7490V

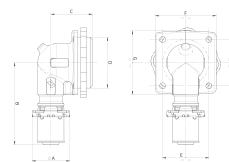

Размер	Артикул	a	b	c	d	e	f	g	Цена с НДС, €
16x2 - 1/2"	781BCX-02	26	56,5	28,5	M35x1,5	32	42	44	15,48

ФИТИНГИ SKINPRESS PPSU

Техника соединения фитингов Comap SkinPress основана на опрессовке на трубе гильзы из нержавеющей стали, насаженной на штуцер соединителя. Штуцер оснащён уплотнительным кольцом из EPDM-резины, обеспечивающей герметичность соединения.

- универсальные - подходят для труб multiSkin, BetaSkin, BetaPEX 6 бар, BetaPEXevoh 6 бар
- материал PPSU (полифенилсульфон, ударопрочный пластик)
- альтернатива латунным фитингам
- диапазон 16-32 мм
- визуальный контроль посадки трубы в гильзе и смонтированного фитинга
- неразъёмное соединение
- нет заужений диаметра

ПРЕСС-УГОЛЬНИК 90° PPSU

P090

для труб multiSkin, BetaSkin, BetaPEX

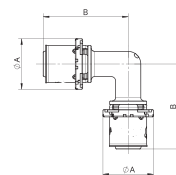

Размер	Артикул	a	b	Цена с НДС, €
16x2	P090L16	26	44	2,34
20x2	P090L20	30	50,5	3,31
26x3	P090L26	36	54	4,79
32x3	P090L32	42	54	9,95

ПРЕСС-МУФТА РАВНОПРОХОДНАЯ PPSU

P270

для труб multiSkin, BetaSkin, BetaPEX

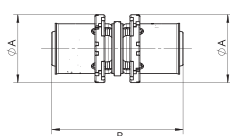

Размер	Артикул	a	b	Цена с НДС, €
16x2	P270L16	26	58	2,69
20x2	P270L20	30	58	2,64
26x3	P270L26	36	60	4,68
32x3	P270L32	42	62	8,26

ПРЕСС-ТРОЙНИК РАВНОПРОХОДНОЙ PPSU

P130

для труб multiSkin, BetaSkin, BetaPEX

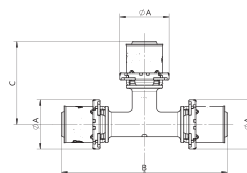

Размер	Артикул	a	b	c	Цена с НДС, €
16x2	P130L16	26	88	44	4,17
20x2	P130L20	30	101	50,5	4,57
26x3	P130L26	36	108	54	7,25
32x3	P130L32	42	108	54	13,36

ПРЕСС-МУФТА РЕДУКЦИОННАЯ PPSU

P240

для труб multiSkin, BetaSkin, BetaPEX

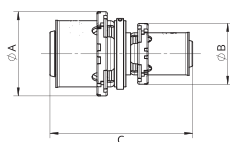

Размер	Артикул	a	b	c	Цена с НДС, €
20x2 - 16x2	P240L2016	30	26	60	3,71
26x3 - 16x2	P240L2616	36	26	61	5,02
26x3 - 20x2	P240L2620	36	30	61	4,86
32x3 - 16x2	P240L3216	42	26	62	7,17
32x3 - 20x2	P240L3220	42	30	62	7,42
32x3 - 26x3	P240L3226	42	36	64	7,86

ПРЕСС-УГОЛЬНИК 45° PPSU

P041

для труб multiSkin, BetaSkin, BetaPEX

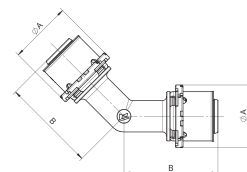

Размер	Артикул	a	b	Цена с НДС, €
26x3	P041L26	36	54	10,78
32x3	P041L32	42	54	10,88

ПРЕСС-ТРОЙНИК РЕДУКЦИОННЫЙ PPSU

P130R

для труб multiSkin, BetaSkin, BetaPEX

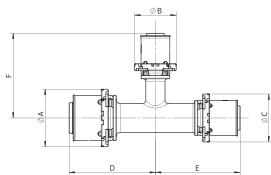

Размер	Артикул	a	b	c	d	e	Цена с НДС, €
16x2 - 20x2 - 16x2	P130RL162016	26	30	26	50,5	50,5	4,94
20x2 - 16x2 - 16x2	P130RL201616	30	26	26	50,5	47,5	4,40
20x2 - 16x2 - 20x2	P130RL201620	30	26	30	50,5	50,5	4,46
20x2 - 20x2 - 16x2	P130RL202016	30	30	26	50,5	50,5	4,54
20x2 - 26x3 - 16x2	P130RL202616	30	36	26	50,5	50,5	7,26
20x2 - 26x2 - 20x2	P130RL202620	30	36	30	50,5	50,5	7,07
26x3 - 16x2 - 16x2	P130RL261616	36	26	26	54	53	9,16
26x3 - 16x2 - 20x2	P130RL261620	36	26	30	54	53	5,52
26x3 - 16x2 - 26x3	P130RL261626	36	26	36	54	54	6,24
26x3 - 20x2 - 20x2	P130RL262020	36	30	30	54	53	6,82
26x3 - 20x2 - 26x3	P130RL262026	36	30	36	54	54	7,32
26x3 - 26x3 - 16x2	P130RL262616	36	36	26	54	53	8,79
26x3 - 26x3 - 20x2	P130RL262620	36	36	30	54	53	7,64
32x3 - 16x2 - 32x3	P130RL321632	42	26	42	54	54	12,14
32x3 - 20x2 - 32x3	P130RL322032	42	30	42	54	54	11,56
32x3 - 26x3 - 26x3	P130RL322626	42	36	36	54	54	11,83
32x3 - 26x3 - 32x3	P130RL322632	42	36	42	54	54	12,65

ГИЛЬЗЫ ДЛЯ ПРЕСС-ФИТИНГОВ

S7500V

для труб multiSkin, BetaSkin, BetaPEX



Размер	Артикул	Цена с НДС, €
16x2	790BXX	2,73
20x2	790EXX	1,81
26x3	790JXX	2,70
32x3	790KXX	4,48
40x3,5	790LXX	3,75
50x4	790MXX	7,63
63x4,5	790NXX	11,85

ПРЕСС-ЗАГЛУШКА PPSU

P300

для труб multiSkin, BetaSkin, BetaPEX

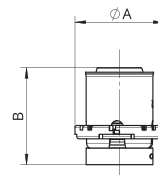

Размер	Артикул	a	b	Цена с НДС, €
16x2	P300L16	26	32	2,25
20x2	P300L20	30	32	3,68
26x3	P300L26	36	34,5	5,26

УПЛОТНИТЕЛЬНЫЕ КОЛЬЦА O-RING ДЛЯ ЛАТУННЫХ ПРЕСС-ФИТИНГОВ

S7501V

с функцией протечки при неопрессовке



Размер	Артикул	Цена с НДС, €
16x2	791BXX	0,17
20x2	791EXX	0,28
26x3	791JXX	0,25
32x3	791KXX	0,46
40x3,5	791LXX	0,49
50x4	791MXX	0,61
63x4,5	791NXX	0,82

УПЛОТНИТЕЛЬНЫЕ КОЛЬЦА O-RING ДЛЯ PPSU ПРЕСС-ФИТИНГОВ

S7501V

с функцией протечки при неопрессовке



Размер	Артикул	Цена с НДС, €
16x2	791BXXD	0,24
20x2	791EXXD	0,27
26x3	791JXXD	0,23
32x3	791KXXD	0,48

Новые пресс-фитинги MultiSkin

Ø 14 - 16 - 18 - 20 - 26 - 32 - 40 - 50 - 63 - 75 мм
ТН, Н и U профили

ISO EN 21003

ПРЕИМУЩЕСТВА:

- Соединение всего за 7 секунд. Качественное соединение
- Фитинги совместимы с ТН, Н и U профилями, с разным инструментом
- Улучшенная гидравлика, сниженные потери давления в среднем на 14% по сравнению с аналогами

БЕЗОПАСНОСТЬ:

- Съёмное Visu-Control® кольцо, позволяющее зрительно и на ощупь контролировать соединение
- Функция "Не обжал - не герметично", позволяет при тестировании системы выявить фитинги, где забыли сделать соединение.
- Защитный колпачок от грязи



Питьевая вода	Горячая вода	Отопление	Теплый пол	Охлаждение	Нагрев солнцем	Городское отопление	Пар	Дождевая вода	Вода в промышленных целях	Воздушное отопление	Сухой сжатый воздух	Жидкий сжатый воздух	Газ	Топливо	Теплообменники
✓	✓	✓	✓	✓	-	-	-	✓	-	-	✓	-	-	-	-

✓ Применяется

- Не применяется

По другим системам свяжитесь с COMAP

ГАРАНТИЯ

10
ЛЕТ

* Дополнительные сведения об условиях гарантии и приложениях см. в гарантийной документации COMAP

МЕТАЛЛИЧЕСКИЕ ПРЕСС-ФИТИНГИ

МУФТА РАВНОПРОХОДНАЯ

7270W

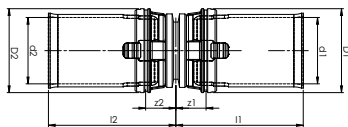

Размер	Артикул	d1	d2	z1/z2	l1/l2	Цена с НДС, €
16x2	7270W16	16	16	7	31	3,28
20x2	7270W20	20	20	7	31	4,12
26x3	7270W26	26	26	7	32	7,22
32x3	7270W32	32	32	9	37	12,13
40x3,5	7270W40*	40	40	-	-	16,44
50x4	7270W50*	50	50	-	-	31,89
63x4,5	7270W63*	63	63	-	-	54,84
75x5	7270W75*	75	75	-	-	по запросу

УГОЛОК 90°

7090W

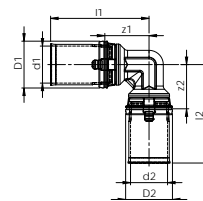

Размер	Артикул	d1/d2	z1/z2	l1/l2	Цена с НДС, €
16x2	7090W16	16	19	43	4,11
20x2	7090W20	20	23	47	5,72
26x3	7090W26	26	31	56	9,43
32x3	7090W32	32	32	60	13,36
40x3,5	7090W40*	-	-	-	19,72
50x4	7090W50*	-	-	-	36,94
63x4,5	7090W63*	-	-	-	59,31
75x5	7090W75*	-	-	-	по запросу

МУФТА РЕДУКЦИОННАЯ

7240W

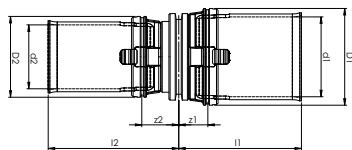

Размер	Артикул	d1	d2	z1	z2	l1	l2	Цена с НДС, €
20x2-16x2	7240W2016	20	16	7	9	31	33	4,04
26x3-16x3	7240W2616	26	16	7	9	32	33	6,54
26x3-20x2	7240W2620	26	20	7	9	39	33	6,81
32x3-16x2	7240W3216	32	16	9	10	37	34	9,77
32x3-20x2	7240W3220	32	20	9	10	37	34	10,12
32x3-26x3	7240W3226	32	26	9	10	37	35	10,92
40x3,5-20x2	7240W4020*	40	20	-	-	-	-	16,60
40x3,5-26x3	7240W4026*	40	26	-	-	-	-	14,34
40x3,5-32x3	7240W4032*	40	32	-	-	-	-	13,18
50x4-32x3	7240W5032*	50	32	-	-	-	-	27,13
50x4-40x3,5	7240W5040*	50	40	-	-	-	-	28,40
63x4,5-40x3,5	7240W6340*	63	40	-	-	-	-	50,49
63x4,5-50x4	7240W6350*	63	50	-	-	-	-	54,45
75x5-50x4	7240W7550*	75	50	-	-	-	-	по запросу
75x5-63x4,5	7240W7563*	75	63	-	-	-	-	по запросу

УГОЛОК 45°

7041W

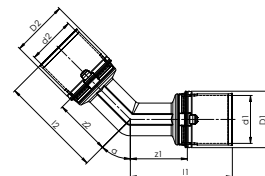

Размер	Артикул	d1/d2	z1/z2	l1/l2	Цена с НДС, €
26x3	7041W26	26	31	56	12,34
32x3	7041W32	32	32	61	18,23
40x3,5	7041W40*	-	-	-	27,48
50x4	7041W50*	-	-	-	48,11
63x4,5	7041W63*	-	-	-	87,22
75x5	7041W75*	-	-	-	по запросу

ТРОЙНИК РАВНОПРОХОДНОЙ

7130W

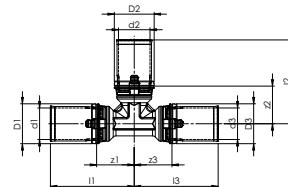

Размер	Артикул	d1/d2/d3	z1/z2/z3	l1/l2/l3	Цена с НДС, €
16x2	7130W16	16	19	43	5,82
20x2	7130W20	20	23	47	8,24
26x3	7130W26	26	31	56	13,53
32x3	7130W32	32	32	60	19,97
40x3,5	7130W40*	-	-	-	27,39
50x4	7130W50*	-	-	-	47,08
63x4,5	7130W63*	-	-	-	97,44
75x5	7130W75*	-	-	-	по запросу

МЕТАЛЛИЧЕСКИЕ ПРЕСС-ФИТИНГИ

ТРОЙНИК РЕДУКЦИОННЫЙ

7130RW

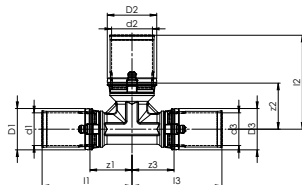

Размер	Артикул	d1	d2	d3	z1	z2	z3	l1	l2	l3	Цена с НДС, €
16x2-20x2-16x2	7130RW162016	16	20	16	21	23	21	45	47	45	8,29
20x2-16x2-16x2	7130RW201616	20	16	16	23	23	23	47	47	47	7,57
20x2-16x2-20x2	7130RW201620	20	16	20	23	22	23	47	45	47	7,73
20x2-20x2-16x2	7130RW202016	20	20	16	23	22	22	47	46	46	8,31
20x2-26x3-16x2	7130RW202616	20	26	16	31	31	31	55	56	55	12,13
20x2-26x3-20x2	7130RW202620	20	26	20	31	31	31	55	56	55	12,53
26x3-16x2-16x2	7130RW261616	26	16	16	31	25	31	56	49	55	11,91
26x3-16x2-20x2	7130RW261620	26	16	20	31	25	31	56	49	55	12,27
26x3-16x2-26x3	7130RW261626	26	16	26	31	25	31	56	49	56	12,31
26x3-20x2-16x2	7130RW262016	26	20	16	31	31	31	56	55	55	11,63
26x3-20x2-20x2	7130RW262020	26	20	20	31	31	31	56	55	56	12,42
26x3-20x2-26x3	7130RW262026	26	20	26	31	31	31	56	55	56	12,99
26x3-26x3-16x2	7130RW262616	26	26	16	31	31	31	56	56	55	12,58
26x3-26x3-20x2	7130RW262620	26	26	20	31	31	31	56	56	55	12,86
26x3-32x3-26x3	7130RW263226	26	32	26	32	32	32	56	61	56	22,33
32x3-16x2-32x3	7130RW321632	32	16	32	32	31	32	61	55	61	22,33
32x3-20x2-32x3	7130RW322032	32	20	32	32	32	32	61	55	61	22,62
32x3-26x3-26x3	7130RW322626	32	26	26	32	32	32	61	56	56	23,19
32x3-26x3-32x3	7130RW322632	32	26	32	32	32	32	61	56	61	24,11
32x3-32x3-26x3	7130RW323226	32	32	26	32	32	32	61	61	56	23,65
40x,5-20x2-40x3,5	7130RW402040*	-	-	-	-	-	-	-	-	-	30,55
40x3,5-26x3-40x3,5	7130RW402640*	-	-	-	-	-	-	-	-	-	29,41
40x3,5-32x3-40x3,5	7130RW403240*	-	-	-	-	-	-	-	-	-	30,89
50x4-26x3-50x4	7130RW502650*	-	-	-	-	-	-	-	-	-	48,91
50x4-32x3-50x4	7130RW503250*	-	-	-	-	-	-	-	-	-	65,19
50x4-40x3,5-50x4	7130RW504050*	-	-	-	-	-	-	-	-	-	56,70
63x4,5-26x3-63x4,5	7130RW632663*	-	-	-	-	-	-	-	-	-	89,27
63x4,5-32x3-63x4,5	7130RW633263*	-	-	-	-	-	-	-	-	-	83,55
63x4,5-40x3,5-63x4,5	7130RW634063*	-	-	-	-	-	-	-	-	-	91,41
63x4,5-50x4-63x4,5	7130RW635063*	-	-	-	-	-	-	-	-	-	85,44
75x5-50x4-75x5	7130RW755075*	-	-	-	-	-	-	-	-	-	по запросу
75x5-63x4,5-75x5	7130RW756375*	-	-	-	-	-	-	-	-	-	по запросу

МУФТА С ВНУТРЕННЕЙ РЕЗЬБОЙ

7270GW

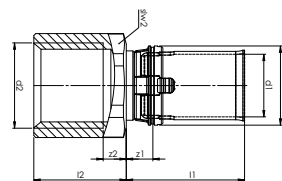

Размер	Артикул	d1	d2	z1	z2	l1	l2	Цена с НДС, €
16x2-1/2"	7270GW1612	16	G1/2	7	6	31	24	4,10
20x2-1/2"	7270GW2012	20	G1/2	7	6	31	24	4,16
20x2-3/4"	7270GW2034	20	G3/4	7	7	31	26	5,34
26x3-3/4"	7270GW2634	26	G3/4	7	5	32	26	7,10
26x3-1"	7270GW261	26	G1	7	3	32	26	8,41
32x3-1"	7270GW321	32	G1	7	3	36	26	11,29
40x3,5-3/4"	7270GW4034*	40	G3/4	-	-	-	-	18,34
40x3,5-1 1/4"	7270GW40114*	40	G1 1/4	-	-	-	-	23,15
50x4-1 1/2"	7270GW50112*	50	G1 1/2	-	-	-	-	23,20
63x4,5-2"	7270GW632*	63	G2	-	-	-	-	43,34
75x5-2 1/2"	7270GW75212*	75	G2 1/2	-	-	-	-	по запросу

МУФТА С НАРУЖНОЙ КОНИЧЕСКОЙ РЕЗЬБОЙ

7243GW

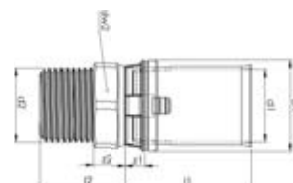

Размер	Артикул	d1	d2	z2	l1	Цена с НДС, €
16x2-1/2"	7243GW1612	16	R1/2	29	24	3,05
20x2-1/2"	7243GW2012	20	R1/2	28	24	3,68
20x2-3/4"	7243GW2034	20	R3/4	30	24	5,03
26x3-3/4"	7243GW2634	26	R3/4	30	25	7,59
26x3-1"	7243GW261	26	R1	33	25	8,34
32x3-1"	7243GW321	32	R1	33	29	9,70
40x3,5-1 1/4"	7243GW40114*	32	R1 1/4	-	-	13,38
50x4-1 1/2"	7243GW50112*	50	R1 1/2	-	-	30,61
63x4,5-2"	7243GW632*	63	R2	-	-	42,77
75x5-2 1/2"	7243GW75212*	75	R2 1/2	-	-	по запросу

МУФТА С НАРУЖНОЙ ЦИЛИНДРИЧЕСКОЙ РЕЗЬБОЙ

7243CW

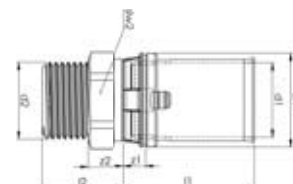

Размер	Артикул	d1	d2	z2	l1	Цена с НДС, €
16x2-1/2"	7243CW1612	16	G1/2	23	24	3,31
20x2-1/2"	7243CW2012	20	G1/2	23	24	3,62
20x2-3/4"	7243CW2034	20	G3/4	24	24	4,89
26x3-3/4"	7243CW2634	26	G3/4	24	25	5,79
26x3-1"	7243CW261	26	G1	27	25	7,52

МУФТА С НАКИДНОЙ ГАЙКОЙ

7359GW

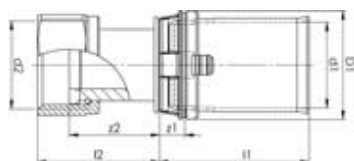

Размер	Артикул	d1	d2	z2	l1	l2	Цена с НДС, €
16x2-1/2"	7359GW1612	16	G1/2	23	24	31	4,03
16x2-3/4"	7359GW1634	16	G3/4	17	24	25	4,42
20x2-1/2"	7359GW2012	20	G1/2	23	24	31	4,16
20x2-3/4"	7359GW2034	20	G3/4	22	24	29	4,52
26x3-3/4"	7359GW2634	26	G3/4	24	25	34	10,19
26x3-1"	7359GW261	26	G1	28	25	37	11,79
32x3-1"	7359GW321*	32	G1	30	29	39	10,55
32x3-1 1/4"	7359GW32114	32	G1 1/4	22	29	31	12,92
40x3,5-1 1/4"	7359GW40114*	40	G1 1/4	-	-	-	17,49
40x3,5-1 1/4"	7359GW40112*	40	G1 1/2	-	-	-	26,97
50x4-1 1/2"	7359GW50112*	50	G1 1/2	-	-	-	37,80
63x4,5-2"	7359GW632*	63	G2	-	-	-	47,77
75x5-2 1/2"	7359GW75212*	75	G2 1/2	-	-	-	по запросу

МУФТА С НАКИДНОЙ ГАЙКОЙ 3/4 ЕВРОКОНУС

7359GEW

Никелированный

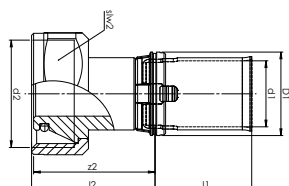

Размер	Артикул	d1	d2	z2	l1	l2	Цена с НДС, €
16x2-3/4" E	7359GEW1634	16	3/4E	30	24	30	4,65
20x2-3/4" E	7359GEW2034	20	3/4E	30	24	30	5,42

МУФТА С НАКИДНОЙ ГАЙКОЙ И O-RING

7359GOW

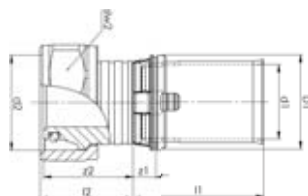

Размер	Артикул	d1	d2	z2	l1	l2	Цена с НДС, €
16x2-M22	7359GOW1622	16	M22	24	24	25	4,36
20x2-M22	7359GOW2022	20	M22	29	24	30	4,50

УГОЛОК С НАРУЖНОЙ РЕЗЬБОЙ

7092GW

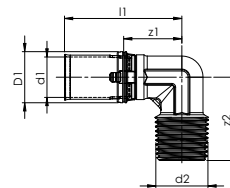

Размер	Артикул	d1	d2	z1	z2	l1	Цена с НДС, €
16x2-1/2"	7092GW1612	16	R1/2	23	34	47	4,70
20x2-1/2"	7092GW2012	20	R1/2	23	34	47	5,25
20x2-3/4"	7092GW2034	20	R3/4	23	35	47	6,24
26x3-3/4"	7092GW2634	26	R3/4	31	39	56	9,40
26x3-1"	7092GW261*	26	R1	31	46	56	9,35
32x3-1"	7092GW321	32	R1	32	46	60	12,09
40x3,5-1"	7092GW40114*	40	R1 1/4	-	-	-	23,50
50x4-1 1/2"	7092GW50112*	50	R1 1/2	-	-	-	34,13
63x4,5-2"	7092GW632*	63	R2	-	-	-	55,61

УГОЛОК С НАРУЖНОЙ РЕЗЬБОЙ И O-RING

7098DW

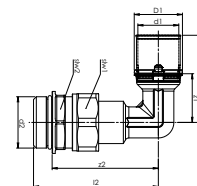

Размер	Артикул	d1	d2	z1	z2	l1	l2	Цена с НДС, €
26x3-1"	7098DW261	26	G1	31	69	56	81	23,03

УГОЛОК С ВНУТРЕННЕЙ РЕЗЬБОЙ

7090GW

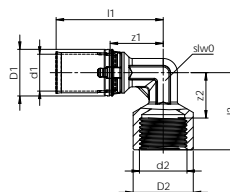

Размер	Артикул	d1	d2	z1	z2	l1	l2	Цена с НДС, €
16x2-1/2"	7090GW1612	16	G1/2	23	20	47	34	4,94
20x2-1/2"	7090GW2012	20	G1/2	23	20	47	34	5,41
20x2-3/4"	7090GW2034	20	G3/4	31	27	55	43	8,10
26x3-3/4"	7090GW2634	26	G3/4	31	26	56	43	9,60
26x3-1"	7090GW261*	26	G1	31	31	56	49	9,93
32x3-1"	7090GW321	32	G1	32	31	60	49	12,76
40x3,5-1 1/4"	7090GW40114*	40	G1 1/4	-	-	-	-	22,24
50x4-1 1/2"	7090GW50112*	50	G1 1/2	-	-	-	-	35,08
63x4,5-2"	7090GW632*	63	G2	-	-	-	-	55,85

МЕТАЛЛИЧЕСКИЕ ПРЕСС-ФИТИНГИ

УГОЛОК С КОМПРЕССИОННЫМ ОКОНЧАНИЕМ

7090JW

Под обжим медной трубки

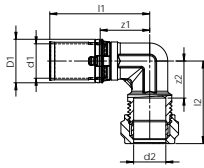

Размер	Артикул	d1	d2	z1	z2	l1	l2	Цена с НДС, €
16x2-Cu15	7090JW1615	16	Cu 15	23	18	47	39	6,67
20x2-Cu22	7090JW2022	20	Cu 22	31	25	55	46	9,59
26x3-Cu22	7090JW2622	26	Cu 22	31	25	56	46	11,44

УГОЛОК С НАКИДНОЙ ГАЙКОЙ

7096GW

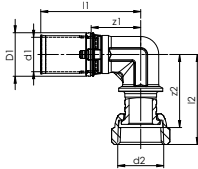

Размер	Артикул	d1	d2	z1	z2	l1	l2	Цена с НДС, €
16x2-1/2"	7096GW1612	16	G1/2	23	35	47	43	5,91
16x2-3/4"	7096GW1634	16	G3/4	23	37	47	46	6,84
20x2-1/2"	7096GW2012	20	G1/2	23	35	47	43	6,22
20x2-3/4"	7096GW2034	20	G3/4	23	37	47	46	6,56
26x3-3/4"	7096GW2634*	26	G3/4	-	-	-	-	10,38

ТРОЙНИК С НАРУЖНОЙ РЕЗЬБОЙ

7132GW

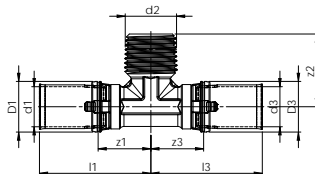

Размер	Артикул	d1	d2	d3	z1/z3	z2	l1/l3	l2	Цена с НДС, €
16x2-1/2"-16x2	7132GW161216	16	R1/2	16	21	30	45	7,87	
20x2-1/2"-20x2	7132GW201220	20	R1/2	20	21	30	45	7,62	
20x2-3/4"-20x2	7132GW203420	20	R3/4	20	21	34	48	9,49	
26x3-3/4"-26x3	7132GW263426	26	R3/4	26	31	38	56	12,37	
26x3-1"-26x3	7132GW26126	26	R1	26	31	44	56	13,65	
32x3-3/4"-32x3	7132GW323432	32	R3/4	32	32	41	60	18,12	
32x3-1"-32x3	7132GW32132	32	R1	32	32	45	60	18,75	
40x3,5-1"-40x3,5	7132GW40140*	40	R1	40	-	-	-	25,91	
40x3,5-1 1/4"-40x3,5	7132GW4011440*	40	R1 1/4	40	-	-	-	28,38	

ТРОЙНИК С ВНУТРЕННЕЙ РЕЗЬБОЙ

7130GW

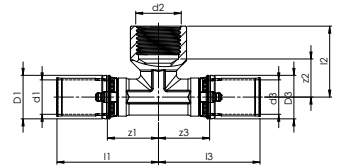

Размер	Артикул	d1	d2	d3	z1/z3	z2	l1/l3	l2	Цена с НДС, €
16x2-1/2"-16x2	7130GW161216	16	G1/2	16	24	20	48	34	7,52
20x2-1/2"-20x2	7130GW201220	20	G1/2	20	24	20	48	34	8,19
20x2-3/4"-20x2	7130GW203420	20	G3/4	20	31	27	55	42	11,33
26x3-1/2"-26x3	7130GW261226	26	G1/2	26	31	32	56	49	12,52
26x3-3/4"-26x3	7130GW263426	26	G3/4	26	31	27	56	42	13,60
26x3-1"-26x3	7130GW32126	26	G1	26	-	-	-	-	17,76
32x3-1/2"-32x3	7130GW321232	32	G1/2	32	32	27	60	40	18,13
32x3-3/4"-32x3	7130GW323432	32	G3/4	32	32	29	60	44	16,43
32x3-1"-32x3	7130GW32132*	32	G1	32	37	34	65	51	17,39
32x3-1 1/4"-32x3	7130GW3211432	32	G1 1/4	32	37	36	65	56	22,43
40x3,5-3/4"-40x3,5	7130GW403440*	40	G3/4	40	-	-	-	-	25,88
40x3,5-1"-40x3,5	7130GW40140*	40	G1	40	-	-	-	-	26,23
40x3,5-1 1/4"-40x3,5	7130GW4011440*	40	G1 1/4	40	-	-	-	-	27,55
50x4-3/4"-50x4	7130GW503450*	50	G3/4	50	-	-	-	-	60,38
50x4-1"-50x4	7130GW50150*	50	G1	50	-	-	-	-	44,67
63x4,5-3/4"-63x4,5	7130GW633463*	63	G3/4	63	-	-	-	-	80,49
63x4,5-2"-63x4,5	7130GW63263*	63	G2	63	-	-	-	-	93,72

ТРОЙНИК С КОМПРЕССИОННЫМ ОКОНЧАНИЕМ

7130JW

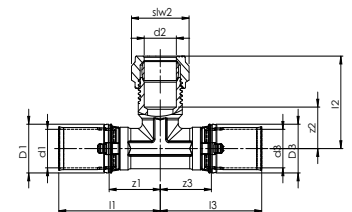

Размер	Артикул	d1	d2	d3	z1/z3	z2	l1/l3	l2	Цена с НДС, €
16x2-Cu15-16x2	7130JW161516	16	15	16	24	18	48	39	10,31

КРЕСТОВИНА

7495W

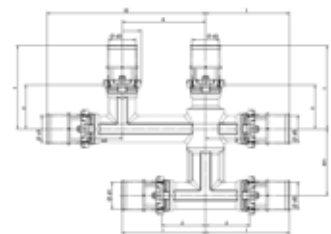

Размер	Артикул	d1	d3	d5	d6	Z	z2	l	l2	H1	Цена с НДС, €
16x2-16x2-16x2	7495W161616	16	16	16	16	26	21	50	95	40	30,97
20x2-16x2-16x2	7495W201616	20	16	16	16	26	21	50	95	40	32,81
20x2-16x2-20x2	7495W201620	20	16	20	20	26	21	50	95	40	37,30
20x2-20x2-20x2	7495W202020	20	20	20	20	26	21	50	95	40	37,74

ТРУБКА-ИЗГИБ 90°

7090LW

хромированная, для отопления



Размер	Артикул	d1	d2	z1	z2	l1	l2	Цена с НДС, €
16x2-Cu15-L200	7090LW161	16	15	59	35	83	200	11,98
16x2-Cu15-L300	7090LW162	16	15	59	35	83	300	11,18
16x2-Cu15-L1100	7090LW163	16	15	59	35	83	1100	27,24
20x2-Cu15-L300	7090LW201	20	15	59	35	83	300	14,40

ТРУБКА-УГОЛОК

7090SW

хромированная, для отопления

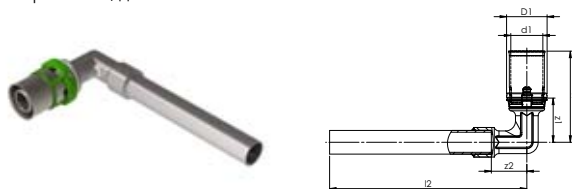

Размер	Артикул	d1	d2	z1	z2	l1	l2	Цена с НДС, €
16x2-12-L100	7090SW1612	16	12	22	18	46	100	6,84

ТРУБКА-УГОЛОК

7090EW

хромированная, для отопления



Размер	Артикул	d1	d2	z1	z2	l1	l2	Цена с НДС, €
16x2-Cu12-L150	7090EW1612	16	12	22	18	46	150	9,42
16x2-Cu15-L150	7090EW1615	16	15	22	18	46	150	11,24
20x2-Cu22-L60	7090EW2022	20	22	31	27	55	60	8,52
26x3-Cu22-L60	7090EW2622	26	22	31	27	56	60	9,62

ТРУБКА - ТРОЙНИК

7130LW

хромированная, для отопления

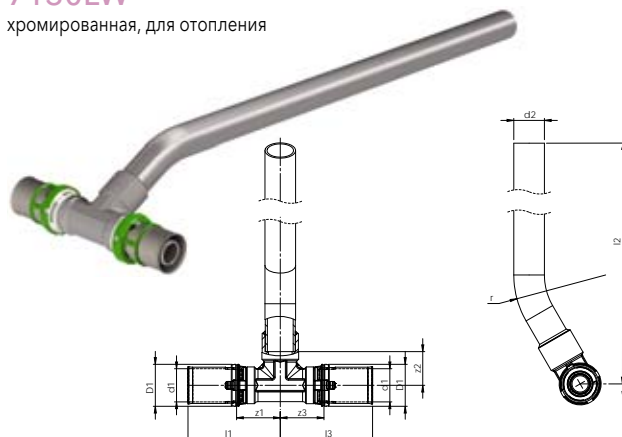

Размер	Артикул	d1	d2	d3	z1/z3	z2	l1/l3	l2	Цена с НДС, €
16x2-Cu15-L300	7130LW161615	16	Cu 15	16	21	17	45	300	18,21
20x2-Cu15-L300	7130LW202015	20	Cu 15	20	21	17	45	300	16,75

ВОДРОЗЕТКА С ВНУТРЕННЕЙ РЕЗЬБОЙ

7473GW

высота 40 мм

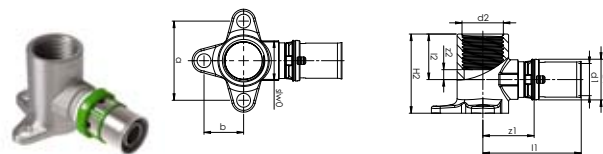

Размер	Артикул	d1	d2	z1	z2	l1	l2	a	b	Цена с НДС, €
16x2-1/2"- H2 40	7473GW1612	16	G1/2"	26	5	50	23	40	20	6,39
20x2-1/2"- H2 40	7473GW2012	20	G1/2"	26	6	50	23	40	20	7,78

УДЛИНЁННАЯ ВОДРОЗЕТКА С ВНУТРЕННЕЙ РЕЗЬБОЙ

7471GW

Длина 46 мм или 52 мм

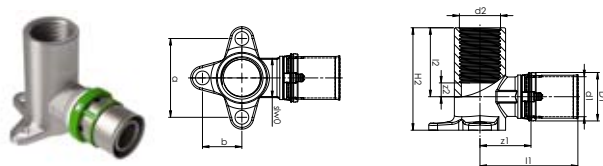

Размер	Артикул	d1	d2	z1	z2	l1	l2	a	b	Цена с НДС, €
16x2-1/2"- H2 52	7471GW1612	16	G1/2"	26	5	50	35	40	20	6,88
20x2-1/2"- H2 52	7471GW2012	20	G1/2"	26	7	50	35	40	20	7,50
20x2-3/4"- H2 46	7471GW2034	20	G3/4"	28	10	52	25	40	20	9,84
26x3-3/4"- H2 46	7471GW2634	26	G3/4"	28	8	53	25	40	20	10,74

МЕТАЛЛИЧЕСКИЕ ПРЕСС-ФИТИНГИ

ДВОЙНАЯ ВОДРОЗЕТКА С ВНУТРЕННЕЙ РЕЗЬБОЙ

7471DGW

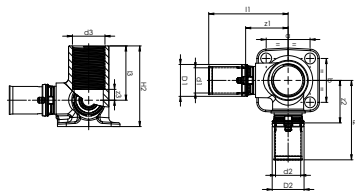

Размер	Артикул	d1	d2	d3	z1 z2	z3	l1 l2	l3	a b	Цена с НДС, €
16x2 - 1/2" - H2 52	7471DGW161216	16	16	G1/2"	27	7	51	35	28	12,01
20x2 - 1/2" - H2 52	7471DGW201220	20	20	G1/2"	26	7	50	35	28	12,75

КОМПЛЕКТ ИЗ 2 ВОДРОЗЕТОК

7507W

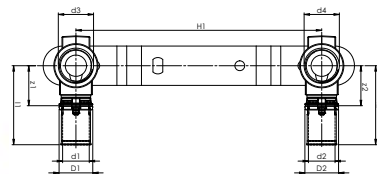

Размер	Артикул	d1	d2	d3	d4	z1 z2	l1 l2	H2 H3	Цена с НДС, €
16x2-1/2" - H1 150	7507W1612	16	16	G1/2"	G1/2"	24	48	50	12,99
20x2-1/2" - H1 150	7507W2012	20	20	G1/2"	G1/2"	26	50	50	15,83

КОМПЛЕКТ ИЗ 2 УГОЛКОВ С КОМПРЕССИОННЫМИ ОКОНЧАНИЯМИ

7506W

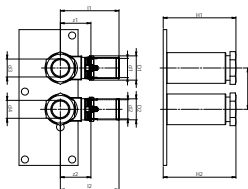

Размер	Артикул	d1	d2	d3	d4	z1 z2	l1 l2	H2 H3	Цена с НДС, €
Cu15-16x2-H3 35	7506W16151	16	16	15	15	26	50	61	21,44
Cu15-16x2-H3 50	7506W16152	16	16	15	15	26	50	61	21,44
Cu15-16x2-H3 35	7506W16153	16	16	15	15	26	50	73	21,89
Cu15-16x2-H3 50	7506W16154	16	16	15	15	26	50	73	22,61

МУФТА С ШАРОВЫМ КРАНОМ

7694W

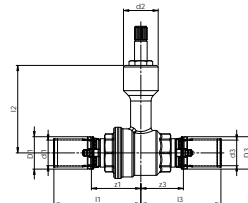

Размер	Артикул	d1	d2	d3	z1	z3	l1	l2	l3	Цена с НДС, €
16x2	7694W16*	16	16	-	-	-	-	-	-	22,68
20x2	7694W20*	20	20	-	-	-	-	-	-	25,00
26x3	7694W26*	26	26	-	-	-	-	-	-	41,08

ЗАГЛУШКА

7300W

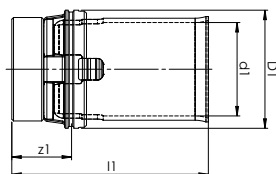

Размер	Артикул	d1	z1	l1	Цена с НДС, €
16x2	7300W16	16	10	34	2,69
20x2	7300W20	20	10	34	3,19
26x3	7300W26	26	12	37	5,63
32x3	7300W32	32	12	41	7,20
40x3,5	7300W40*	40	-	-	15,31

ЗАЩИТНЫЙ КОЛПАЧОК ДЛЯ ШАРОВОГО КРАНА (S7694V)

7694A

S7694W компоненты для водоснабжения



Артикул	Цена с НДС, €
7699001	6,53

ВОДРОЗЕТКА С ВНУТРЕННЕЙ РЕЗЬБОЙ И ФЛАНЦЕМ

7490W

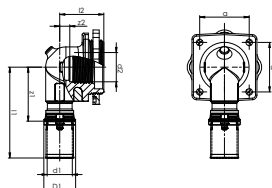

Размер	Артикул	d1	d2	z1	z2	l1	l2	a	Цена с НДС, €
16x2 - 1/2"	7490W1612	16	G1/2"	35	9	59	29	32	14,16

НАСАДКИ ХОЛОДНОЙ ИЛИ ГОРЯЧЕЙ ВОДЫ ДЛЯ ШАРОВОГО КРАНА (S7694V)

7694B

S7694W (компоненты водоснабжения)



Артикул	Цена с НДС, €
7699002	8,11

РУЧКА ДЛЯ ШАРОВОГО КРАНА (S7694V)

7694C

S7694W компоненты водоснабжения



Артикул	Цена с НДС, €
7699003	8,11

МУФТА С ШАРОВЫМ КРАНОМ

7695W



Размер	Артикул	Цена с НДС, €
16x2	7695W16	24,30
20x2	7695W20	24,85

УДЛИНИТЕЛЬ ДЛЯ ШАРОВОГО КРАНА (S7694V)

7694D

S7694W компоненты водоснабжения



Артикул	Цена с НДС, €
7699004	5,84

КОМПЛЕКТ С 2 ТРОЙНИКАМИ С ВНУТРЕННЕЙ РЕЗЬБОЙ, ИЗМЕНЯЕМАЯ ДЛИНА

7770W

Изменяемое расстояние между центрами 75, 115 или 155 мм

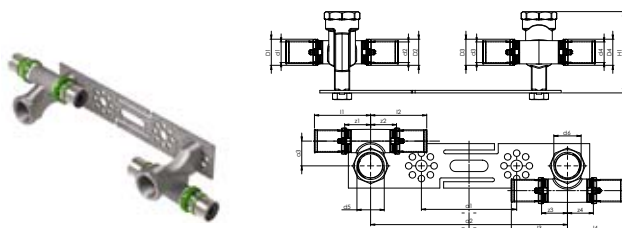

Размер	Артикул	d1	d2	d3	d4	d5	d6	z1/z2	z3/z4	l1/l2	l3/l4	a3	a4	Цена с НДС, €
16x2-1/2" H2 64	7770W1612	16	16	16	16	G1/2	G1/2	20	44	20	25,12			
20x2-1/2" H2 64	7770W2012	20	20	20	20	G1/2	G1/2	20	44	20	27,97			

КОМПЛЕКТ С 2 УГОЛКАМИ С ВНУТРЕННЕЙ РЕЗЬБОЙ, ИЗМЕНЯЕМАЯ ДЛИНА

7771W

Межосевое 75, 115 или 155 мм

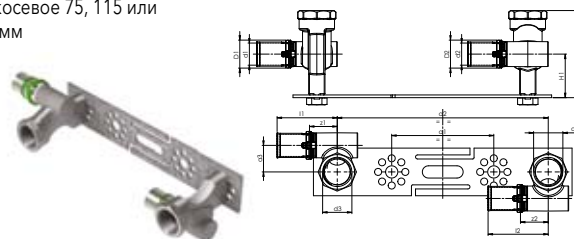

Размер	Артикул	d1	d2	d3	d4	z1	z2	l1	l2	a3	a4	Цена с НДС, €
16x2-1/2" H2 64	7771W1612	16	16	G1/2	G1/2	20	44	20	31,00			

КОМПЛЕКТ ИЗ 2 ВОДРОЗЕТОК

7778W



Размер	Артикул	Цена с НДС, €
16x2 - 1/2"	7778W1612	39,28
20x2 - 1/2"	7778W2012	26,77

ПЛАСТИКОВЫЕ ПРЕСС-ФИТИНГИ

МУФТА РАВНОПРОХОДНАЯ

9270W

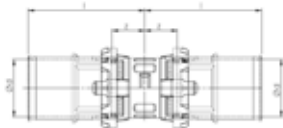

Размер	Артикул	d	z	l	Цена с НДС, €
16x2	9270W16	16	9	33	2,77
20x2	9270W20	20	9	33	2,73
26x3	9270W26	26	10	35	4,83
32x3	9270W32	32	10	39	8,52

МУФТА РЕДУКЦИОННАЯ

9240W

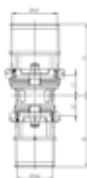

Размер	Артикул	d1	d2	z1	z2	l1	l2	Цена с НДС, €
20x2 - 16x2	9240W2016	20	16	9	9	33	33	3,82
26x3 - 16x2	9240W2616	26	16	10	9	35	33	5,18
26x3 - 20x2	9240W2620	26	20	10	9	35	33	5,01
32x3 - 16x2	9240W3216	32	16	10	9	39	33	7,39
32x3 - 20x2	9240W3220	32	20	10	9	39	33	7,65
32x3 - 26x3	9240W3226	32	26	10	9	39	34	8,11

МУФТА С НАРУЖНОЙ РЕЗЬБОЙ

9243GW



Размер	Артикул	Цена с НДС, €
16x1/2"	9243GW1612	7,35
20x1/2"	9243GW2012	7,05

МУФТА С ВНУТРЕННЕЙ РЕЗЬБОЙ

9270GW



Размер	Артикул	Цена с НДС, €
16x1/2"	9270GW1612	8,01
20x1/2"	9270GW2012	7,63

УГОЛОК 90°

9090W

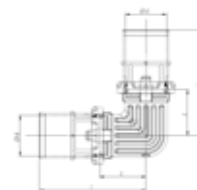

Размер	Артикул	d	z	l	Цена с НДС, €
16x2	9090W16	16	18	42	2,41
20x2	9090W20	20	20	44	3,41
26x3	9090W26	26	23	48	4,94
32x3	9090W32	32	27	56	10,26

УГОЛОК 45°

9041W

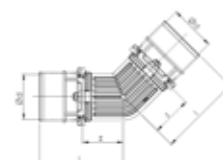

Размер	Артикул	d	z	l	Цена с НДС, €
26x3	9041W26	26	23	48	11,12
32x3	9041W32	32	27	56	11,22

УГОЛОК С ВНУТРЕННЕЙ РЕЗЬБОЙ

9090GW



Размер	Артикул	Цена с НДС, €
16x1/2"	9090GW1612	7,97
20x1/2"	9090GW2012	8,14

РАВНОПРОХОДНОЙ ТРОЙНИК

9130W

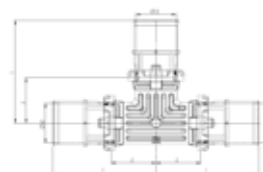

Размер	Артикул	d	z	l	Цена с НДС, €
16x2	9130W16	16	18	42	4,30
20x2	9130W20	20	20	44	4,72
26x3	9130W26	26	23	48	7,47
32x3	9130W32	32	27	56	13,77

РЕДУКЦИОННЫЙ ТРОЙНИК

9130RW

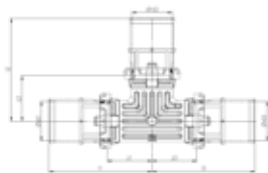

Размер	Артикул	d1	d2	d3	z1	z2	z3	l1	l2	l3	Цена с НДС, €
16x2-20x2-16x2	9130RW162016	16	20	16	20	18	20	44	42	44	5,10
20x2-16x2-16x2	9130RW201616	20	16	16	18	20	18	42	44	42	4,53
20x2-16x2-20x2	9130RW201620	20	16	20	18	20	18	42	44	42	4,60
20x2-20x2-16x2	9130RW202016	20	20	16	20	20	20	44	44	44	4,68
20x2-26x3-16x2	9130RW202616	20	26	16	23	20	23	47	45	47	7,48
20x2-26x3-20x2	9130RW202620	20	26	20	23	20	23	47	45	47	7,29
26x3-16x2-16x2	9130RW261616	26	16	16	18	23	18	43	47	42	9,44
26x3-16x2-20x2	9130RW261620	26	16	20	18	23	18	43	47	42	5,69
26x3-16x2-26x3	9130RW261626	26	16	26	18	23	18	43	47	43	6,43
26x3-20x2-20x2	9130RW262020	26	20	20	23	20	23	45	47	44	7,03
26x3-20x2-26x3	9130RW262026	26	20	26	23	20	23	45	47	45	7,55
26x3-26x3-16x2	9130RW262616	26	26	16	23	23	23	48	48	47	9,06
26x3-26x3-20x2	9130RW262620	26	26	20	23	23	23	48	48	47	7,88
32x3-16x2-32x3	9130RW321632	32	16	32	19	26	19	48	50	48	12,52
32x3-20x2-32x3	9130RW322032	32	20	32	21	28	21	50	52	50	11,92
32x3-26x3-26x3	9130RW322626	32	26	26	24	26	23	53	51	48	12,20
32x3-26x3-32x3	9130RW322632	32	26	32	24	26	24	53	51	53	13,04

ЗАГЛУШКА

9300W

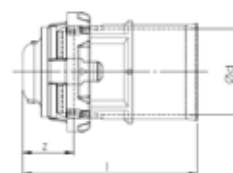

Размер	Артикул	d	z	l	Цена с НДС, €
16x2	9300W16	16	10	34	2,32
20x2	9300W20	20	10	34	3,80
26x3	9300W26	26	10	35	5,43

MultiSkin push-фитинги

Ø 14 - 16 - 20 - 26 мм

ISO EN 21003

ПРЕИМУЩЕСТВО:

- Соединение за 7 секунд без инструмента
- Улучшенная гидравлика, снижены потери давления примерно на 5% по сравнению с пресс-фитингами

БЕЗОПАСНОСТЬ:

- Visu-Control® кольцо, позволяет контролировать соединение (красный цвет меняется на белый цвет, когда труба соединена).
- Защитный колпачок от грязи.



Питьевая вода	Горячая вода	Отопление	Теплый пол	Охлаждение	Нагрев солнцем	Городское отопление	Пар	Дождевая вода	Вода в промышленных целях	Воздушное отопление	Сухой сжатый воздух	Жидкий сжатый воздух	Газ	Топливо	Теплообменники
✓	✓	✓	✓	✓	-	-	-	✓	-	-	✓	-	-	-	-

✓ Применяется

- Не применяется

По другим системам свяжитесь с COMAP

ГАРАНТИЯ

10
ЛЕТ

* Дополнительные сведения об условиях гарантии и приложениях см. в гарантийной документации COMAP

ПЛАСТИКОВЫЕ PUSH-ФИТИНГИ

МУФТА РАВНОПРОХОДНАЯ

9270P



Размер	Артикул	Цена с НДС, €
16x2"	9270P16	9,13
20x2"	9270P20	11,12
26x3"	9270P26	6,84

МУФТА С ВНУТРЕННЕЙ РЕЗЬБОЙ

9270GP

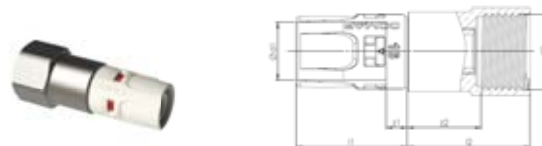

Размер	Артикул	d1	d2	z1	z2	l1	l2	Цена с НДС, €
16x1/2"	9270GP1612	16	1/2"	6	20	31	34	6,53
20x1/2"	9270GP2012	20	1/2"	6	20	32	34	7,67
20x3/4"	9270GP2034	20	3/4"	6	24	32	38	10,98
26x3/4"	9270GP2634	26	3/4"	6	24	33	39	11,52
26x1"	9270GP261	26	1"	6	24	33	42	13,82

МУФТА РЕДУКЦИОННАЯ

9240P



Размер	Артикул	d1	d2	z1	z2	l1	l2	Цена с НДС, €
20x2 - 16x2	9240P2016	20	16	9	9	35	34	5,77
26x3 - 16x2	9240P2616	26	16	10	9	37	34	8,12
26x3 - 20x2	9240P2620	26	20	10	9	37	35	7,62

УГОЛОК 90°

9090P



Размер	Артикул	d	z	l	Цена с НДС, €
16x2	9090P16	16	18	43	4,14
20x2	9090P20	20	20	46	5,06
26x3	9090P26	26	29	50	6,69

МУФТА С НАРУЖНОЙ КОНИЧЕСКОЙ РЕЗЬБОЙ

9243GP

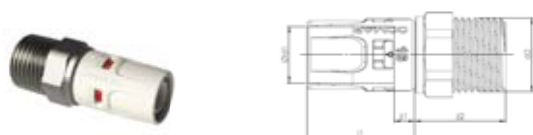

Размер	Артикул	d1	d2	z1	z2	l1	Цена с НДС, €
16x3/8"	9243GP1638	16	3/8"	6	27	31	7,00
16x1/2"	9243GP1612	16	1/2"	6	26	31	6,15
20x1/2"	9243GP2012	20	1/2"	6	26	32	7,32
20x3/4"	9243GP2034	20	3/4"	6	31	32	10,66
26x3/4"	9243GP2634	26	3/4"	6	32	33	11,20
26x1"	9243GP261	26	1"	6	31	33	12,08

УГОЛОК С НАРУЖНОЙ РЕЗЬБОЙ

9092GP



Размер	Артикул	d1	d2	z1	z2	l1	Цена с НДС, €
16x1/2"	9092GP1612	16	1/2"	18	37	43	6,72
20x1/2"	9092GP2012	20	1/2"	20	38	46	7,50
20x3/4"	9092GP2034	20	3/4"	20	45	46	10,92
26x3/4"	9092GP2634	26	3/4"	22	47	49	13,43

УГОЛОК С ВНУТРЕННЕЙ РЕЗЬБОЙ

9090GP



Размер	Артикул	d1	d2	z1	z2	l1	l2	Цена с НДС, €
16x1/2"	9090GP1612	16	1/2"	19	32	43	45	7,05
20x1/2"	9090GP2012	20	1/2"	20	33	46	46	7,73
20x3/4"	9090GP2034	20	3/4"	20	37	46	52	11,57
26x3/4"	9090GP2634	26	3/4"	22	39	49	54	13,71

ПЛАСТИКОВЫЕ PUSH-ФИТИНГИ

РАВНОПРОХОДНОЙ ТРОЙНИК

9130P

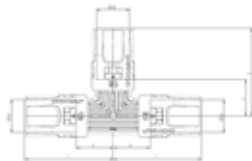

Размер	Артикул	d	z	l	Цена с НДС, €
16x2	9130P16	16	18	43	6,38
20x2	9130P20	20	20	46	8,08
26x3	9130P26	26	23	50	10,09

ВОДРОЗЕТКА С ВНУТРЕННЕЙ РЕЗЬБОЙ

9473GP



Размер	Артикул	Цена с НДС, €
16x1/2"	9473GP1612*	9,13
20x1/2"	9473GP2012*	11,12
20x3/4"	9473GP2034*	10,69

РЕДУКЦИОННЫЙ ТРОЙНИК

9130RP

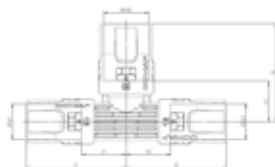

Размер	Артикул	d1	d2	d3	z1	z2	z3	l1	l2	l3	Цена с НДС, €
16x2-20x2-16x2	9130RP162016	16	20	16	20	27	20	45	44	45	7,62
20x2-16x2-16x2	9130RP201616	20	16	16	18	20	18	44	45	44	7,11
20x2-16x2-20x2	9130RP201620	20	16	20	18	20	18	44	45	44	7,35
20x2-20x2-16x2	9130RP202016	20	20	16	20	20	20	46	46	45	8,24
26x3-16x2-26x3	9130RP261626	26	16	26	18	23	18	45	48	45	9,24
26x3-20x2-20x2	9130RP262020	26	20	20	22	20	20	47	48	46	10,05
26x3-20x2-26x3	9130RP262026	26	20	26	22	20	22	47	48	47	10,63

ЗАГЛУШКА

9300P

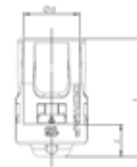

Размер	Артикул	d	z	l	Цена с НДС, €
16x2	9300P16	16	9	34	2,28
20x2	9300P20	20	9	35	3,13
26x3	9300P26	26	10	37	3,79

ТРОЙНИК С ВНУТРЕННЕЙ РЕЗЬБОЙ

9130GP

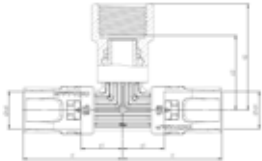

Размер	Артикул	d1	d2	z1	z2	l1	l2	Цена с НДС, €
16x1/2"x16	9130GP161216	16	1/2"	18	32	43	43	10,09
20x1/2"x20	9130GP201220	20	1/2"	20	33	46	46	10,94
26x3/4"x26	9130GP263426	26	3/4"	21	40	49	54	17,09

ИНСТРУМЕНТ И АКСЕССУАРЫ ДЛЯ ТРУБ

РУЧКА ДЛЯ КАЛИБРАТОРА 112

110



Размер	Артикул	Цена с НДС, €
	11002X	64,18

КАЛИБРАТОР ПЛАСТИКОВЫЙ

120

для труб multiSkin и BetaSkin



Размер	Артикул	Цена с НДС, €
14-18-32	120ADK	7,61
16-20-26	120BEJ	7,82

КАЛИБРАТОР С ФАСКОСНИМАТЕЛЕМ

112

для труб multiSkin и BetaSkin



Размер	Артикул	Цена с НДС, €
16	1202B	51,93
20	1201E	55,77
26	1201J	56,65
32	1201K	66,90

ТРУБОРЕЗ ДО 42 ММ

9508

для труб multiSkin, BetaSkin и BetaPEX



Размер	Артикул	Цена с НДС, €
до 42 мм	9508080	86,17

ТРУБОРЕЗ

V390

для металлопластиковых труб COMAP



Размер	Артикул	Цена с НДС, €
14-32	V390000	129,91

КАЛИБРАТОР И ФАСКОСНИМАТЕЛЬ

112

для металлопластиковых труб COMAP



Размер	Артикул	Цена с НДС, €
16	11216	32,05
20	11220	34,92
26	11226	40,60
32	11232	69,56

ТРУБОРЕЗ 14-63 ММ

R532

для труб MultiSkin, BetaSkin и BetaPEX



Размер	Артикул	Цена с НДС, €
14-32	C270001001	56,69
14-63	C270002001	58,38

СЪЁМНАЯ РУЧКА

112Н

для калибратора и фаскоснимателя 112



Артикул	Цена с НДС, €
112Н	45,87

ИНСТРУМЕНТ И АКСЕССУАРЫ ДЛЯ ТРУБ

ТРУБОРЕЗ ДО 42 ММ

9508G

для гофрированных труб



Размер	Артикул	Цена с НДС, €
до 42 мм	9508100	86,17

ТРУБОГИБ

R153



Размер	Артикул	Цена с НДС, €
14-16-20-26	153026R	583,40

УГЛОВОЙ ФИКСАТОР 90°

9503

для труб BetaPEX



Размер	Артикул	Цена с НДС, €
16-18	C250008001	1,71
20	C250007001	2,33
25-29	C250006001	5,54

ПРУЖИНА ВНУТРЕННЯЯ

MB36

для труб multiSkin, BetaSkin



Размер	Артикул	Цена с НДС, €
16x2	MB3620	22,83
20x2	MB3640	27,63

ПРУЖИНА НАРУЖНАЯ

MB36E

для труб multiSkin, BetaSkin



Размер	Артикул	Цена с НДС, €
16x2	C210003001	8,99
20x2	C210005001	12,24

КЛИПСА СОМАР 16-28

9627



Размер	Артикул	Цена с НДС, €
14 - 16 мм	96271416	0,85
16 - 20 мм	96271620	1,03
24 - 28 мм	96272428	1,22

КРЮК ДЛЯ ФИКСАЦИИ ТРУБЫ К ПОЛУ

9626G



Размер	Артикул	Цена с НДС, €
20 одинарный	9626009	0,19
25 одинарный	9626011	0,23
25 двойной	9626061	0,47

УГЛОВОЙ ФИКСАТОР ТРУБЫ НАПОЛЬНЫЙ ДВОЙНОЙ

9540

в комплекте с декоративными колпачками



Размер	Артикул	Цена с НДС, €
	31107	8,37

ЗАЩИТНАЯ ГИЛЬЗА ДЛЯ ТРУБ, ПЛАСТИКОВАЯ

9840C

белая



Размер	Артикул	Цена с НДС, €
	9840015	2,30

РАЗМАТЫВАТЕЛЬ ДЛЯ БУХТ С ВОЗМОЖНОСТЬЮ УСТАНОВКИ ВЫПРЯМИТЕЛЯ

9628



Размер	Артикул	Цена с НДС, €
600М	9628000	647,84

РАЗМАТЫВАТЕЛЬ ДЛЯ БУХТ

D962



Размер	Артикул	Цена с НДС, €
600М	C260001000	363,84

ВЫПРЯМИТЕЛЬ ТРУБЫ ДЛЯ РАЗМАТЫВАТЕЛЯ 9628

9628X



Размер	Артикул	Цена с НДС, €
14-26	9628001	696,59

ПЕНА МОНТАЖНАЯ ПОЛИУРЕТАНОВАЯ, 750 МЛ

PU-FOAM

подходит для фитингов PPSU



Размер	Артикул	Цена с НДС, €
	GR6150501	25,47

ПРЕСС-ИНСТРУМЕНТ REMS

ПРЕСС-ИНСТРУМЕНТ REMS ЭКО

7081



Размер	Артикул	Цена с НДС, €
10-26 мм или 3/8"-1"	574000	301,14

ПРЕСС-КЛЕЩИ REMS, ПРОФИЛЬ ТН

для использования с инструментом REMS ECO



Размер	Артикул	Цена с НДС, €
Ø16	570460	140,29
Ø20	570470	140,29
Ø26	570475	140,29

ПРЕСС-КЛЕЩИ REMS, ПРОФИЛЬ ТН

7012

для использования с инструментами REMS ACCUPress и POWERPress



Размер	Артикул	Цена с НДС, €
Ø16	7012016N	257,46
Ø20	7012020N	257,46
Ø26	7012026N	257,46
Ø32	7012032L	257,46
Ø40	70120435	257,46
Ø50	7012050	257,46
Ø63	7012063	257,46

ПРЕСС-ИНСТРУМЕНТ NOVOPRESS ДЛЯ СИСТЕМ РАДИАТОРНОГО ОТОПЛЕНИЯ И ВОДОСНАБЖЕНИЯ

АККУМУЛЯТОРНЫЙ ПРЕСС-ИНСТРУМЕНТ NOVOPRESS A 102 SET

AC0102

для труб диаметром 14-40 мм в комплекте с зарядным устройством, аккумулятором, пресс-клещами, чемоданом. Вкладыши для пресс клещей в комплект не входят.



Размер	Артикул	Цена с НДС, €
14-40	44035-12	1 737,16

АККУМУЛЯТОРНЫЙ ПРЕСС-ИНСТРУМЕНТ NOVOPRESS A 202 SET

AC0202

для труб диаметром 14-63 мм в комплекте с зарядным устройством, аккумулятором, пресс-клещами, чемоданом. Вкладыши для пресс клещей в комплект не входят.



Размер	Артикул	Цена с НДС, €
14-63	J111003001	1 968,42

АККУМУЛЯТОР ЗАПАСНОЙ 12V 3,0Ан ДЛЯ А102

7032



Размер	Артикул	Цена с НДС, €
	17661-50	224,91

АККУМУЛЯТОР ЗАПАСНОЙ 18V 1,5 Ан ДЛЯ А202

7230



Размер	Артикул	Цена с НДС, €
14-63	J260001001	224,91

АККУМУЛЯТОР ЗАПАСНОЙ 12V 1,5Ан ДЛЯ А102

7033



Размер	Артикул	Цена с НДС, €
	17660-50	154,43

ЗАРЯДНОЕ УСТРОЙСТВО ЗАПАСНОЕ ДЛЯ А202

7231



Размер	Артикул	Цена с НДС, €
	J270001001	203,22

ЗАРЯДНОЕ УСТРОЙСТВО ЗАПАСНОЕ ДЛЯ А102

7034



Размер	Артикул	Цена с НДС, €
	17662-50	168,32

ЭЛЕКТРИЧЕСКИЙ ПРЕСС-ИНСТРУМЕНТ NOVOPRESS EPL202 (ПРОВОДНОЙ)

AC0202

для труб диаметром 14-63 мм в транспортировочной сумке. Пресс клещи и вкладыши в комплект не входят.



Размер	Артикул	Цена с НДС, €
14-63	45900-50	1 207,77

**ПРЕСС-КЛЕЩИ ДЛЯ ИСПОЛЬЗОВАНИЯ
С ВКЛАДЫШАМИ ДИАМЕТРОМ 14-32 ММ**



Размер	Артикул	Цена с НДС, €
	7022020	268,25

**ВКЛАДЫШИ ДЛЯ ПРЕСС КЛЕЩЕЙ,
ПРОФИЛЬ ТН ДЛЯ ФИТИНГОВ SKIN В КОРОБОЧКЕ**

7030S



Размер	Артикул	Цена с НДС, €
14 - 16 - 20 - 26	7030030	391,07
16 - 20 - 26	7030031	344,65

ВКЛАДЫШИ ДЛЯ ПРЕСС-КЛЕЩЕЙ

7023

вкладыши для пресс клещей, профиль ТН, ТНЛ для фитингов Skin



Размер	Артикул	Цена с НДС, €
16 ТН	7023016	103,79
20 ТН	7023020	103,79
26 ТН	7023026	103,79
32 ТНЛ	7023032	103,79

ПРЕСС-АДАПТЕР ДЛЯ А202 И EPL202

7039

для труб multiSkin диаметром 40 - 50 - 63



Размер	Артикул	Цена с НДС, €
40-50-63	43610-50	258,99

**ВКЛАДЫШИ ДЛЯ ПРЕСС КЛЕЩЕЙ,
ПРОФИЛЬ СО ДЛЯ ФИТИНГОВ REXPRESS**

7027



Размер	Артикул	Цена с НДС, €
12 СО	7027012	138,57
16 СО	7027016	103,79

**ПРЕСС-КОЛЬЦО ДЛЯ ИСПОЛЬЗОВАНИЯ
С ПРЕСС-АДАПТЕРОМ, ПРОФИЛЬ ТН**

7037



Размер	Артикул	Цена с НДС, €
40	43754-50	877,92
50	43755-50	877,92
63	43756-50	1343,95

ФИТИНГИ КОМПРЕССИОННЫЕ (РЕЗЬБОВЫЕ) ДЛЯ МЕТАЛЛОПЛАСТИКОВЫХ ТРУБ

Компрессионные (резьбовые) фитинги Comap TurboSkin предназначены для металлопластиковых труб Comap multiSkin и Comap BetaSkin.

- диапазон 14-32 мм, диэлектрическая вставка
- простота монтажа, не требует специального инструмента
- возможность демонтажа

TURBOSKIN МУФТА КОМПРЕССИОННАЯ РАВНОПРОХОДНАЯ ЛАТУНЬ

9461

для труб multiSkin, BetaSkin



Размер	Артикул	Цена с НДС, €
16x2	9461031-02	4,10
20x2	9461051-02	6,62
26x3	9461078-02	10,94
32x3	9461096-02	15,15

TURBOSKIN МУФТА КОМПРЕССИОННАЯ РЕДУКЦИОННАЯ ЛАТУНЬ

9461R

для труб multiSkin, BetaSkin



Размер	Артикул	Цена с НДС, €
20x2 - 16x2	94615131-02	5,56
26x3 - 20x2	94617851-02	10,11

TURBOSKIN УГОЛЬНИК 90° КОМПРЕССИОННЫЙ РАВНОПРОХОДНОЙ ЛАТУНЬ

9463

для труб multiSkin, BetaSkin



Размер	Артикул	Цена с НДС, €
16x2	9463031-02	4,89
20x2	9463051-02	7,48
26x3	9463078-02	11,31
32x3	9463096-02	17,22

TURBOSKIN УГОЛЬНИК 90° КОМПРЕССИОННЫЙ С НАРУЖНОЙ РЕЗЬБОЙ ЛАТУНЬ

9464

для труб multiSkin, BetaSkin



Размер	Артикул	Цена с НДС, €
16x2 - 1/2"	9464314-02	3,77
16x2 - 3/4"	9464316-02	5,90
20x2 - 1/2"	9464514-02	5,86
20x2 - 3/4"	9464516-02	6,02
26x3 - 3/4"	9464786-02	8,72
26x3 - 1"	9464788-02	9,37
32x3 - 1"	9464968-02	13,02

TURBOSKIN УГОЛЬНИК 90° КОМПРЕССИОННЫЙ С ВНУТРЕННЕЙ РЕЗЬБОЙ ЛАТУНЬ

9465

для труб multiSkin, BetaSkin



Размер	Артикул	Цена с НДС, €
16x2 - 1/2"	9465314-02	4,42
16x2 - 3/4"	9465316-02	5,79
20x2 - 1/2"	9465514-02	5,75
20x2 - 3/4"	9465516-02	6,70
26x3 - 3/4"	9465786-02	8,68
26x3 - 1"	9465788-02	9,56
32x3 - 1"	9465968-02	13,48

TURBOSKIN ТРОЙНИК КОМПРЕССИОННЫЙ РАВНОПРОХОДНОЙ ЛАТУНЬ

9467

для труб multiSkin, BetaSkin



Размер	Артикул	Цена с НДС, €
16x2	9467031-02	9,28
20x2	9467051-02	14,96
26x3	9467078-02	14,92
32x3	9467096-02	23,23

TURBOSKIN ТРОЙНИК КОМПРЕССИОННЫЙ РЕДУКЦИОННЫЙ ЛАТУНЬ

9467R

для труб multiSkin, BetaSkin



Размер	Артикул	Цена с НДС, €
20x2 - 16x2 - 16x2	9467513131-02	9,25
20x2 - 16x2 - 20x2	9467513151-02	9,52
20x2 - 20x2 - 16x2	9467515131-02	10,09
26x3 - 16x2 - 26x3	9467783178-02	13,82
26x3 - 20x2 - 20x2	9467785151-01	14,39
26x3 - 20x2 - 26x3	9467785178-02	14,20
26x3 - 26x3 - 20x2	9467787851-01	13,94
32x3 - 26x3 - 32x3	9467967896-01	22,20

TURBOSKIN ТРОЙНИК КОМПРЕССИОННЫЙ С ВНУТРЕННЕЙ РЕЗЬБОЙ ЛАТУНЬ

9469

для труб multiSkin, BetaSkin



Размер	Артикул	Цена с НДС, €
16x2 - 1/2"	9469314-02	6,59
20x2 - 1/2"	9469514-02	9,71
20x2 - 3/4"	9469516-02	10,13
26x3 - 3/4"	9469786-02	13,06
26x3 - 1"	9469788-01	14,36
32x3 - 1"	9469968-02	19,84

TURBOSKIN ТРОЙНИК КОМПРЕССИОННЫЙ С НАРУЖНОЙ РЕЗЬБОЙ ЛАТУНЬ

9468

для труб multiSkin, BetaSkin



Размер	Артикул	Цена с НДС, €
16x2 - 1/2"	9468314-02	6,17
20x2 - 1/2"	9468514-02	9,21
20x2 - 3/4"	9468516-02	10,09
26x3 - 1/2"	9468784-02	12,64
26x3 - 3/4"	9468786-01	13,06
32x3 - 1"	9468968-02	19,08

TURBOSKIN ШТУЦЕР КОМПРЕССИОННЫЙ С НАРУЖНОЙ РЕЗЬБОЙ ЛАТУНЬ

9460

для труб multiSkin, BetaSkin



Размер	Артикул	Цена с НДС, €
16x2 - 1/2"	9460314-02	2,49
16x2 - 3/4"	9460316-02	3,38
20x2 - 1/2"	9460514-02	4,13
20x2 - 3/4"	9460516-02	4,13
26x3 - 3/4"	9460786-02	6,69
26x3 - 1"	9460788-02	7,40
32x3-1"	9460968-02	10,22

ФИТИНГИ КОМПРЕССИОННЫЕ (РЕЗЬБОВЫЕ) ДЛЯ МЕТАЛЛОПЛАСТИКОВЫХ ТРУБ

TURBOSKIN ШТУЦЕР КОМПРЕССИОННЫЙ С ВНУТРЕННЕЙ РЕЗЬБОЙ ЛАТУНЬ

9462

для труб multiSkin, BetaSkin



Размер	Артикул	Цена с НДС, €
16x2 - 1/2"	9462314-02	2,80
16x2 - 3/4"	9462316-02	3,57
20x2 - 1/2"	9462514-02	4,51
20x2 - 3/4"	9462516-02	4,51
26x3 - 3/4"	9462786-02	6,31
26x3 - 1"	9462788-02	8,38
32x3 - 1"	9462968-02	10,34

TURBOSKIN ВОДРОЗЕТКА С ФЛАНЦЕМ КОМПРЕССИОННАЯ ЛАТУНЬ

9466

для труб multiSkin, BetaSkin



Размер	Артикул	Цена с НДС, €
16x2 - 1/2"	9466314-02	5,03
20x2 - 1/2"	9466514-02	6,78
20x2 - 3/4"	9466516-02	7,12

ФИТИНГИ КОМПРЕССИОННЫЕ (РЕЗЬБОВЫЕ) ДЛЯ ТРУБ ИЗ СШИТОГО ПОЛИЭТИЛЕНА

Компрессионные (резьбовые) фитинги Comap TurboPEX предназначены для труб из сшитого полиэтилена Comap BetaPEX, 6 и 10 бар – диапазон 14-32 мм – простота монтажа, не требует специального инструмента – возможность демонтажа

TURBOPEX МУФТА КОМПРЕССИОННАЯ РАВНОПРОХОДНАЯ ЛАТУНЬ

940A1

для труб BetaPEX



Размер	Артикул	Цена с НДС, €
16x2	9401031	5,60
16x2,2	9401032	5,75
20x2	9401051	7,50

TURBOPEX ШТУЦЕР КОМПРЕССИОННЫЙ С НАРУЖНОЙ РЕЗЬБОЙ ЛАТУНЬ

9400

для труб BetaPEX



Размер	Артикул	Цена с НДС, €
16x2 - 1/2"	9400314	3,16
16x2,2 - 1/2"	9400324	2,93
20x2 - 1/2"	9400514	4,76
20x2 - 3/4"	9400516	4,15
20x2,8 - 1/2"	9400554	4,15
20x2,8 - 3/4"	9400556	3,73
25x3,5 - 3/4"	9400776	6,40

ФИТИНГИ КОМПРЕССИОННЫЕ (РЕЗЬБОВЫЕ) ДЛЯ ТРУБ ИЗ СШИТОГО ПОЛИЭТИЛЕНА

TURBOPEX ШТУЦЕР КОМПРЕССИОННЫЙ С НАРУЖНОЙ РЕЗЬБОЙ ЛАТУНЬ

9400JT

с уплотнительным кольцом для труб BetaPEX



Размер	Артикул	Цена с НДС, €
16x2 - 1/2"	9400364	4,00
16x2,2 - 1/2"	9400374	3,85

TURBOPEX УГОЛЬНИК 90° КОМПРЕССИОННЫЙ С НАРУЖНОЙ РЕЗЬБОЙ ЛАТУНЬ

9404

для труб BetaPEX



Размер	Артикул	Цена с НДС, €
16x2 - 1/2"	9404314	4,99
16x2,2 - 1/2"	9404324	4,61

TURBOPEX ШТУЦЕР КОМПРЕССИОННЫЙ С ВНУТРЕННЕЙ РЕЗЬБОЙ ЛАТУНЬ

9402

для труб BetaPEX



Размер	Артикул	Цена с НДС, €
16x2 - 1/2"	9402314	3,62
16x2,2 - 1/2"	9402324	3,96
20x2 - 1/2"	9402514	4,30
20x2,8 - 3/4"	9402556	4,49

TURBOPEX УГОЛЬНИК 90° КОМПРЕССИОННЫЙ С ВНУТРЕННЕЙ РЕЗЬБОЙ ЛАТУНЬ

9405

для труб BetaPEX



Размер	Артикул	Цена с НДС, €
16x2 - 1/2"	9405314	5,64
16x2,2 - 1/2"	9405324	4,23

TURBOPEX УГОЛЬНИК 90° КОМПРЕССИОННЫЙ С НАРУЖНОЙ РЕЗЬБОЙ

9403

для труб BetaPEX



Размер	Артикул	Цена с НДС, €
16x2	9403031	6,02
16x2,2	9403032	5,29
20x2	9403051	8,00

TURBOPEX ТРОЙНИК КОМПРЕССИОННЫЙ РАВНОПРОХОДНОЙ ЛАТУНЬ

9407

для труб BetaPEX



Размер	Артикул	Цена с НДС, €
16x2	9407031	8,49
16x2,2	9407032	7,46

ФИТИНГИ КОМПРЕССИОННЫЕ (РЕЗЬБОВЫЕ) ДЛЯ ТРУБ ИЗ СШИТОГО ПОЛИЭТИЛЕНА

TURBOPEX ТРОЙНИК КОМПРЕССИОННЫЙ
С ВНУТРЕННЕЙ РЕЗЬБОЙ ЛАТУНЬ

9409

для труб BetaPEX



Размер	Артикул	Цена с НДС, €
16x2 - 1/2" - 16x2	9409314	8,07
16x2,2 - 1/2" - 16x2,2	9409324	7,81

TURBOPEX ВОДРОЗЕТКА С ФЛАНЦЕМ
КОМПРЕССИОННАЯ ЛАТУНЬ

9406

для труб BetaPEX



Размер	Артикул	Цена с НДС, €
16x2 - 1/2"	9406314	7,08
16x2,2 - 1/2"	9406324	6,40

Коллекторы



- Коллектор Comar без оснастки (9800)
- коллектор для систем радиаторного отопления и водоснабжения
 - материал: латунь
 - рабочие параметры: 95°C, 10 бар
 - размер коллектора 3/4", 1" и 1 1/4" ВР-ВР
 - размер выходов 1/2" ВР
 - межосевое расстояние 50 мм
 - количество выходов от 2 до 12
 - расход для 3/4" - 1 600 л/ч
1" - 2 200 л/ч
1 1/4" - 3 600 л/ч
 - коллектор 9800А поставляется в исполнении с отверстием под воздухоотводчик 3/8"



- Коллектор Comar PUSH (9533)
- коллектор для систем радиаторного отопления и водоснабжения
 - материал: латунь; уплотнение: EPDM; крышка отсечного клапана: ABS
 - рабочие параметры: 95°C, 10 бар
 - размер коллектора 3/4" ВР-НР
 - размер выходов 1/2" НР под Евроконус
 - межосевое расстояние 35 мм
 - количество выходов от 2 до 4
 - коллектор поставляется вместе с наклейками, отображающими точку потребления
 - для перекрытия и открытия контура необходимо нажать на колпачок, открыть либо закрыть вентиль, потянуть за колпачок, поставив его в первоначальное положение
 - расход 1 350 л/ч



- Коллектор Comar (9532)
- коллектор для систем радиаторного отопления и водоснабжения
 - материал: латунь
 - рабочие параметры: 95 °С, 10 бар
 - размер коллектора 3/4" и 1" ВР-НР
 - размер выходов 1/2" НР
 - межосевое расстояние 35 мм
 - количество выходов от 2 до 4
 - расход для 3/4" - 1 350 л/ч
1" - 1 900 л/ч

РАСХОД

Внутренняя резьба	В коллекторе	На выходах
3/4"	Макс. 1600 л/ч	Макс. 1350 л/ч
1"	Макс. 2200 л/ч	Макс. 1900 л/ч
1 1/4"	Макс. 3600 л/ч	-

СОЕДИНЕНИЕ

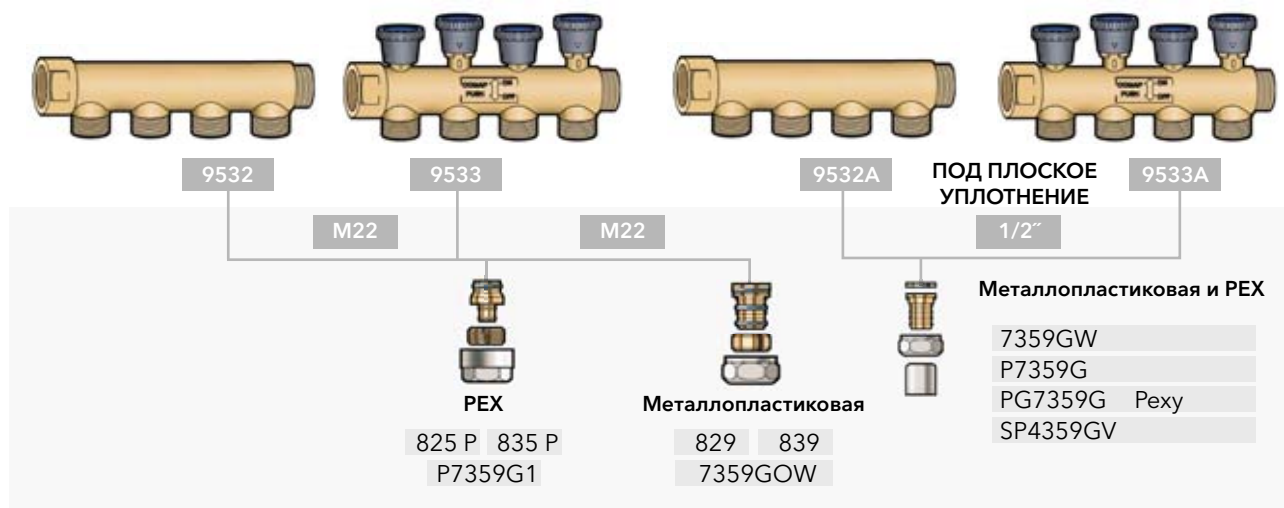

КОЛЛЕКТОРЫ

КОЛЛЕКТОР 3/4" НР-ВР С ЗАПОРНЫМИ ВЕНТИЛЯМИ

9533

с ниппелями, межосевое расстояние 35 мм, латунь, подсоединение 1/2" НР, от 2-х до 4-х ответвлений



Вход	Выход	Артикул	Цена с НДС, €
3/4"	1/2" - 2	9533122	17,40
3/4"	1/2" - 3	9533123	23,74
3/4"	1/2" - 4	9533124	29,78
3/4"	M22 - 2	9533222	18,85
3/4"	M22 - 3	9533223	22,87
3/4"	M22 - 4	9533224	28,86

9533A

межосевое расстояние 35 мм, наружная резьба 1/2", плоское уплотнение

Вход	Выход	Артикул	Цена с НДС, €
3/4"	1/2" - 2	9533322	17,45
3/4"	1/2" - 3	9533323	23,45
3/4"	1/2" - 4	9533324	33,19

КОЛЛЕКТОР 3/4" И 1" НР-ВР

9532

с ниппелями, межосевое расстояние 35 мм, латунь, подсоединение 1/2" НР, от 2-х до 4-х ответвлений



Вход	Выход	Артикул	Цена с НДС, €
3/4"	M22 - 2	9532222	8,30
3/4"	M22 - 3	9532223	7,91
3/4"	M22 - 4	9532224	10,85
1"	M22 - 2	9532422	9,21
1"	M22 - 3	9532423	9,95
1"	M22 - 4	9532424	13,34

9532A

межосевое расстояние 35 мм, наружная резьба 1/2", плоское уплотнение



Вход	Выход	Артикул	Цена с НДС, €
3/4"	1/2" - 2	9532142	8,55
3/4"	1/2" - 3	9532143	8,03
3/4"	1/2" - 4	9532144	11,03
1"	1/2" - 2	9532342	9,04
1"	1/2" - 3	9532343	10,24
1"	1/2" - 4	9532344	13,50

КОЛЛЕКТОР 3/4", 1" И 1 1/4" ВР-ВР

9800

без оснастки, межосевое расстояние 50 мм, латунь, от 2-х до 12-ти ответвлений



Вход	Выход	Артикул	Цена с НДС, €
3/4"	1/2" - 2	9800202	11,08
3/4"	1/2" - 3	9800203	15,82
3/4"	1/2" - 4	9800204	20,60
3/4"	1/2" - 5	9800205	25,35
3/4"	1/2" - 6	9800206	29,93
3/4"	1/2" - 7	9800207	34,78
3/4"	1/2" - 8	9800208	39,44
3/4"	1/2" - 9	9800209	44,42
3/4"	1/2" - 10	9800210	49,15
1"	1/2" - 2	9800302	17,58
1"	1/2" - 3	9800303	24,67
1"	1/2" - 4	9800304	22,44
1"	1/2" - 5	9800305	27,51
1"	1/2" - 6	9800306	32,76
1"	1/2" - 7	9800307	37,86
1"	1/2" - 8	9800308	42,94
1"	1/2" - 9	9800309	48,51
1"	1/2" - 10	9800310	53,17
1"	1/2" - 11	9800311	51,31
1"	1/2" - 12	9800312	56,03
1 1/4"	1/2" - 2	9800402	11,99
1 1/4"	1/2" - 3	9800403	17,85
1 1/4"	1/2" - 4	9800404	23,93
1 1/4"	1/2" - 5	9800405	29,65
1 1/4"	1/2" - 6	9800406	35,75
1 1/4"	1/2" - 7	9800407	41,53
1 1/4"	1/2" - 8	9800408	53,17
1 1/4"	1/2" - 9	9800409	53,28

9800A

без оснастки, межосевое расстояние 50 мм и с выходом под воздухоотводчик 3/8" латунь, от 2-х до 10-ти ответвлений.



Вход	Выход	Артикул	Цена с НДС, €
1"	1/2" - 2	9800252	14,74
1"	1/2" - 3	9800253	13,88
1"	1/2" - 4	9800254	22,89
1"	1/2" - 5	9800255	23,30
1"	1/2" - 6	9800256	27,98
1"	1/2" - 7	9800257	32,59
1"	1/2" - 8	9800258	37,20
1"	1/2" - 9	9800259	48,82
1"	1/2" - 10	9800260	49,90

АКСЕССУАРЫ ДЛЯ КОЛЛЕКТОРОВ

ЗАГЛУШКА ВР СЕРИИ "Е", С УПЛОТНЕНИЕМ

9825

для коллектора 9532



Размер	Артикул	Цена с НДС, €
M22	982522	1,58
3/4"	982526	3,30

НИППЕЛЬ НР-НР С КОЛЬЦОМ O-RING ЕВРОКОНУС

9810JTEUR

латунь, подходит для коллекторов 9800 и 9800А



Размер	Артикул	Цена с НДС, €
1/2"-3/4"E	98105461	3,04
3/4"-3/4"E	98105661	6,11

НИППЕЛЬ НР-НР ЛАТУНЬ

9810

подходит для коллекторов 9800 и 9800А



Размер	Артикул	Цена с НДС, €
1/2" - M22	981042	1,62
1/2" - 3/4"	981046	3,13
3/4" - M22	981062	3,35
3/4" - 3/4"	981066	3,80

НИППЕЛЬ ВР-НР ЛАТУНЬ

9811



Размер (ВР-НР)	Артикул	Цена с НДС, €
1/2" - M22	981142	2,27
1/2" - 3/4"	981146	4,37
3/4" - M22	981162	3,71
3/4" - 3/4"	981166	5,46

ПЕРЕХОДНИК, НР-НР, СЕРИЯ "Е", НИКЕЛИРОВАННЫЙ

9810N

подходит для коллекторов 9800 и 9800А



Размер	Артикул	Цена с НДС, €
1/2" - M22	981022	1,51

НИППЕЛЬ СЕРИИ "Е"

9815



Размер	Артикул	Цена с НДС, €
M22 - M22	981522	2,10
3/4" - 3/4"	981526	2,78

НИППЕЛЬ НР-НР С КОЛЬЦОМ O-RING, ЛАТУНЬ

9810JT

подходит для коллекторов 9800 и 9800А



Размер	Артикул	Цена с НДС, €
1/2" - M22	9810621	1,58
1/2" - 3/4"	1C2070201	2,90
1" - 3/4"	1C2070301	6,34

НИППЕЛЬ СЕРИИ "Е", НИКЕЛИРОВАННЫЙ

9815N



Размер	Артикул	Цена с НДС, €
M22-M22	981523	1,24

АКСЕССУАРЫ ДЛЯ КОЛЛЕКТОРОВ

ПЕРЕХОДНИК, ВР-ВР, НИКЕЛИРОВАННЫЙ

9814N



Размер	Артикул	Цена с НДС, €
M22 x 1/2"	VBG93A00	5,57

ЗАГЛУШКА С НАРУЖНОЙ РЕЗЬБОЙ

9821

для коллектора, латунь



Размер	Артикул	Цена с НДС, €
1/2"	982104	1,46
3/4"	982106	4,02
1"	982108	5,72
1 1/4"	982110	5,24

ТРОЙНИК

9438



Размер	Артикул	Цена с НДС, €
M22-1/2"-M22	9438004	2,78

КРЫШКА МЕТАЛЛИЧЕСКАЯ ДЛЯ КОЛЛЕКТОРОВ

9861

монтируется после установки коллектора



Размер, мм	Артикул	Контуров	Цена с НДС, €
500 x 600 x 167	98610206	2 - 6	139,12
750 x 600 x 167	98610711	7 - 11	148,72

ШКАФ ПЛАСТИКОВЫЙ ДЛЯ КОЛЛЕКТОРОВ

9681

монтируется до установки коллектора



Размер, мм	Артикул	Цена с НДС, €
400x240x90	9681400	16,74
500x240x90	9681500	22,72
600x240x90	9681600	27,84

НИППЕЛЬ НР-НР

9829

для соединения коллекторов 9800 и 9800А между собой



Размер	Артикул	Цена с НДС, €
3/4"	982906	1,16
1"	982908	2,57

НИППЕЛЬ СОЕДИНИТЕЛЬНЫЙ НР-ВР

9822

с плоским уплотнительным кольцом латунь



Размер	Артикул	Цена с НДС, €
НР3/4" - ВР1/2"	982264	4,35
НР1" - ВР1/2"	982284	7,49
НР1" - ВР3/4"	982286	7,25

ШАРОВОЙ КРАН С НАКИДНОЙ ГАЙКОЙ

6437



Размер ВР-НР	Артикул	Цена с НДС, €
1/2" - 1/2"	643704	5,05
M22 - M22	643722	5,64

АКСЕССУАРЫ ДЛЯ КОЛЛЕКТОРОВ

КРОНШТЕЙН ДЛЯ КОЛЛЕКТОРОВ 9532, 9533, 9800 И 9800А

9832

для коллекторов 9532, 9533, 9800 и 9800А

Состав:

- 1 крепежный уголок
- 1 монтажная пластина
- 2 вставки для коллекторов 9532 и 95333
- 2 вставки для коллекторов 9800 и 9800А
- 4 самоклеящиеся изоляционные ленты
- 1 комплект винтов



Межосевое расстояние, мм	Артикул	Цена с НДС, €
208,5	983200	13,95

АВТОМАТИЧЕСКИЙ ВОЗДУХООТВОДЧИК

3081

с обратным клапаном



Размер	Артикул	Цена с НДС, €
3/8"	308103	9,45
1/2"	308104	9,67

ЗАГЛУШКА С ВНУТРЕННЕЙ РЕЗЬБОЙ

9761

с резиновым уплотнителем, латунь



Размер	Артикул	Цена с НДС, €
3/4"	9761006	4,79
1"	9761008	8,40

АДАПТЕР НР

9827

под воздухоотводчик (3/8") и дренаж (1/2").



Размер	Артикул	Цена с НДС, €
3/4"	982706	8,90
1"	982708	7,86
1 1/4"	982730	9,29

АДАПТЕР ВР

9828

под воздухоотводчик (3/8") и дренаж (1/2")



Размер	Артикул	Цена с НДС, €
3/4"	982806	8,01
1"	982808	8,36

ДРЕНАЖНЫЙ КРАН С ОКОНЧАНИЕМ НР

121



Размер	Артикул	Цена с НДС, €
ВР1/2" - НР1/2"	121004	7,47

КОМПЛЕКТ ДЛЯ ОКОНЧАНИЯ КОЛЛЕКТОРА С НАРУЖНОЙ РЕЗЬБОЙ

9827К

включает 9827, 3081, 122



Размер	Артикул	Цена с НДС, €
НР3/4"	982756	28,91
НР1"	982758	28,02

АКСЕССУАРЫ ДЛЯ КОЛЛЕКТОРОВ

ДРЕНАЖНЫЙ КРАН С ОКОНЧАНИЕМ ДЛЯ ШЛАНГА

122



Размер	Артикул	Цена с НДС, €
HP1/2"	122004	8,05

КОМПЛЕКТ ДЛЯ ОКОНЧАНИЯ КОЛЛЕКТОРА С ВНУТРЕННЕЙ РЕЗЬБОЙ

9828K

включает 9828, 3081, 122



Размер	Артикул	Цена с НДС, €
BP3/4"	982856	28,10
BP1"	982858	28,57

РЕЗЬБОВЫЕ АДАПТЕРЫ ДЛЯ МЕТАЛЛОПЛАСТИКОВЫХ ТРУБ

РЕЗЬБОВОЙ АДАПТЕР M22, 3/4", 1"

829

латунь



Размер	Артикул	Цена с НДС, €
M22-16x2	829516	2,34
1/2" - 16x2	1C2071000	1,08
3/4"-16x2	829716	5,42
3/4"-20x2	829719	5,92

РЕЗЬБОВОЙ АДАПТЕР СЕРИИ "E", M22

839

никелированный



Размер	Артикул	Цена с НДС, €
M22 - 16x2	839516	2,21
M22 - 20x2	839420	10,62
1/2" - 16x2	1C2071001	1,16

РЕЗЬБОВЫЕ АДАПТЕРЫ ДЛЯ МЕТАЛЛОПЛАСТИКОВЫХ ТРУБ И ТРУБ РЕХ

РЕЗЬБОВОЙ АДАПТЕР 3/4" ЕВРОКОНУС

835PE

никелированный, шестигранная гайка-латунь SW27



Размер	Артикул	Труба	Цена с НДС, €
3/4"E - 12x1,1	835720	РЕХ	4,22
3/4"E - 16x1,5	A731001001	РЕХ	3,44
3/4"E - 16x2	A731002001	Металлопластиковая	3,44
3/4"E - 20x2	A731003001	Металлопластиковая	5,00

РЕЗЬБОВЫЕ АДАПТЕРЫ ДЛЯ ТРУБ РЕХ

РЕЗЬБОВОЙ АДАПТЕР 3/4", НИКЕЛИРОВАННЫЙ

835P-3/4



Размер	Артикул	Цена с НДС, €
3/4"-16x1,5	835561	4,64
3/4"-20x1,9	835601	4,97

РЕЗЬБОВОЙ АДАПТЕР

824RMC

для подключения медных трубок к клапанам с внутренней резьбой



Размер	Артикул	Цена с НДС, €
1/2"-15	824402	1,36

РЕЗЬБОВОЙ АДАПТЕР, НИКЕЛИРОВАННЫЙ

835P



Размер	Артикул	Цена с НДС, €
M22-12x1,1	835221	2,75
M22-16x1,5	835261	2,30

РЕЗЬБОВОЙ АДАПТЕР 3/4"

825P-3/4"

для труб BetaPEX, латунь



Размер	Артикул	Цена с НДС, €
3/4"-16x2	925562	6,22
3/4"-16x2,2	9255622	5,76

РЕЗЬБОВОЙ АДАПТЕР M22, ЛАТУНЬ

825P



Размер	Артикул	Цена с НДС, €
M22 - 12 x 1,1	825221	2,78
M22 - 16 x 1,5	825261	2,30

РЕЗЬБОВОЙ АДАПТЕР

834

для подключения медных трубок к клапанам с внутренней резьбой под евроконус



Размер	Артикул	Цена с НДС, €
1/2"-15	587154	1,32

АДАПТЕР 3/4" ЕВРОКОНУС ДЛЯ МЕДНЫХ ТРУБОК

835E

никелированный, вставка EPDM, под шестигранную гайку SW27, BP 3/4"E
Для медных трубок



Размер	Артикул	Цена с НДС, €
12-3/4"E	835912	3,92
15 - 3/4"E	835915	4,03
16-3/4" E	8359161	3,44

РЕЗЬБОВОЙ АДАПТЕР, ЛАТУНЬ

9440



Размер	Артикул	Цена с НДС, €
16X2,2 - 1/2"	9440032	1,39

ФИТИНГИ РЕЗЬБОВЫЕ

НИПЕЛЬ НР-НГ

8359

латунь, под плоское уплотнение

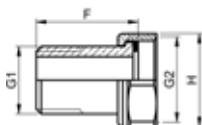

Размер (НР-ВР)	Артикул	F	H	Цена с НДС, €
1/2"-3/4"	1061	15	29	7,08
3/4"-1"	1062	18,5	36	5,81
1"-1 1/4"	1063	21	45	9,99
1 1/4"-1 1/2"	1064	23	52	12,62
1 1/2"-2"	1065	26	64	21,75

НИПЕЛЬ НР-ВР РАВНОПРОХОДНОЙ, ЛАТУНЬ

8246

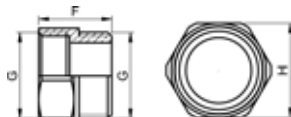

Размер	Артикул	Цена с НДС, €
1/2"	E211074001	1,16
3/4"	E211075001	1,86
1"	E122022001	3,33
1 1/4"	459	5,15
1 1/2"	460	7,20
2"	461	18,23

МУФТА ВР-ВР РАВНОПРОХОДНАЯ, ЛАТУНЬ

8271

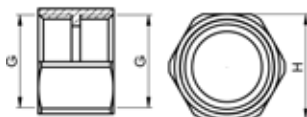

Размер	Артикул	F	H	Цена с НДС, €
1/2"	E211131001	19	24	2,75
3/4"	E122031001	21,5	30	3,48
1"	E122032001	25	38	14,90
1 1/4"	649	31	45	11,73
1 1/2"	650	33	54	16,10
2"	651	36	64	21,71

ФУТОРКА, ЛАТУНЬ

8241

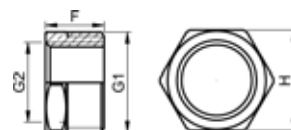

Размер (НР-ВР)	Артикул	F	H	Цена с НДС, €
3/4"-1/2"	E122012001	17,5	26	1,43
1"-1/2"	E122013001	17,5	33	2,63
1"-3/4"	E122014001	17,5	33	1,94
1 1/4"-1/2"	766	20	33	15,33
1 1/4"-3/4"	767	20	42	6,39
1 1/4"-1"	768	20	42	3,68
1 1/2"-3/4"	771	21	42	10,99
1 1/2"-1 1/4"	773	21	48	3,91
1 1/2"-1"	772	21	48	7,08
2"-1 1/4"	778	23	48	16,80
2"-1 1/2"	779	23	60	9,72
2 1/2"-2"	3080	32	60	43,62
2"-1"	777	23	80	22,14

НИПЕЛЬ РЕДУКЦИОННЫЙ НР-НР, ЛАТУНЬ

8245

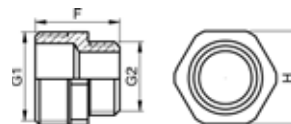

Размер (НР-ВР)	Артикул	F	H	Цена с НДС, €
3/4"-1/2"	E211087001	24	26	1,51
1"-1/2"	394	26	33	2,58
1"-3/4"	E211089001	27	33	2,94
1 1/4"-3/4"	398	29,5	42	7,35
1 1/4"-1"	E211091001	32	42	5,50
1 1/2"-1"	402	34	48	10,22
1 1/2"-1 1/4"	403	36	48	5,73
2"-1 1/4"	405	39	60	25,16
2"-1 1/2"	406	39	60	19,35
2 1/2"-2"	408			20,17

НИПЕЛЬ НР-НР РАВНОПРОХОДНОЙ, ЛАТУНЬ

8280

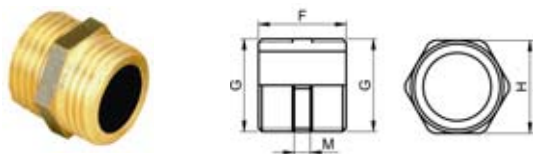

Размер	Артикул	H	F	M	Цена с НДС, €
1/2"	E211140001	21	22	4	1,01
3/4"	E211141001	26	24,5	4,5	1,51
1"	E211142001	33	29	5	2,71
1 1/4"	E211143001	42	34	6	5,07
1 1/2"	E211144001	50	36	6	6,85
2"	349	60	38	6	10,22
2 1/2"	351	-	-	-	25,62

МУФТА ВР-ВР, ЛАТУНЬ

8240

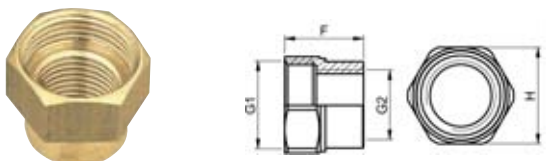

Размер	Артикул	F	H	Цена с НДС, €
1/2"-3/8"	E122004001			1,86
3/4"-1/2"	E122006001	20,8	29	3,60
1"-1/2"	E122007001	23	36	4,99
1"-3/4"	E122008001	24	36	4,45
1 1/4"-3/4"	673	26	44	15,29
1 1/4"-1"	674	29	45	15,37
1 1/2"-1 1/4"	675	32	52	11,03
2"-1 1/2"	3084	35	64	28,10

НИПЕЛЬ С АМЕРИКАНКОЙ УГЛОВОЙ НР-ВР

3107U

бронза



Размер	Артикул	Цена с НДС, €
1/2"	490104	7,27
3/4"	490106	14,00
1"	490008	38,49
1 1/4"	490010	57,86

НИПЕЛЬ С АМЕРИКАНКОЙ УГЛОВОЙ НР-ВР

3107UN

никелированная латунь



Размер	Артикул	Цена с НДС, €
1/2"	490204	7,53
3/4"	490206	14,29

НИПЕЛЬ С АМЕРИКАНКОЙ ПРЯМОЙ НР-ВР

3108U

бронза



Размер	Артикул	Цена с НДС, €
1/2"	491104	7,27
3/4"	491106	14,00
1"	491008	38,49
1 1/4"	491010	57,86

НИПЕЛЬ С АМЕРИКАНКОЙ ПРЯМОЙ НР-ВР

3108UN

никелированная латунь



Размер	Артикул	Цена с НДС, €
1/2"	491204	5,67
3/4"	491206	14,00

УГОЛОК 90° ВР-ВР, НИКЕЛИРОВАННЫЙ

8090N



Размер	Артикул	a	b	ос	Цена с НДС, €
1/2"	3980	22	11	18	2,33

ФИТИНГИ РЕЗЬБОВЫЕ

УГОЛОК РЕДУКЦИОННЫЙ 90° ВР-НР, ЛАТУНЬ

8092R

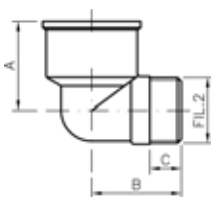

Размер	Артикул	a	b	c	Цена с НДС, €
1/2"-3/4"	1639	28,5	28,5	10	2,20

УГОЛОК 90° НР-НР, ЛАТУНЬ

8091



Размер	Артикул	a	b	Цена с НДС, €
1/2"	1617	22	7,5	1,48
3/4"	E212012001	26	9	2,13
1"	1619	32	10	3,44
1 1/4"	1620	45	18	8,83
1 1/2"	1621	48	20	12,03

УГОЛОК 90° ВР-ВР, ЛАТУНЬ

8090



Размер	Артикул	a	b	Øс	Цена с НДС, €
1/2"	E212004001	22	11	18	1,72
3/4"	E212005001	27	13,5	23	2,65
1"	E212006001	35	15,5	30	4,78
1 1/4"	1629	45	20	36	8,87
1 1/2"	1630	48	21,5	40	13,06
2"	1631	58	23,5	51	21,93

УГОЛОК 90° ВР-НР, НИКЕЛИРОВАННЫЙ

8092C

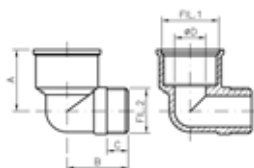

Размер	Артикул	a	b	c	Цена с НДС, €
1/2"	3989	26,5	27	12,5	3,68

УГОЛОК 90° ВР-НР, ЛАТУНЬ

8092

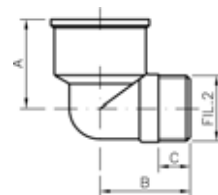

Размер	Артикул	A	B	C	E	Цена с НДС, €
1/2"	E212020001	26,5	27	12,5	15	1,55
3/4"	E212021001	30,5	29	12,4	17	2,61
1"	E212022001	36	35,5	13,5	19	4,19
1 1/4"	1637	45	45	18	20	9,04
1 1/2"	1638	48	27	20	21,5	37,63
2"	317	58	58	22	23,5	21,48

УГОЛОК ИЗ МЕДНОЙ ТРУБКИ 90° С НАКИДНЫМИ ГАЙКАМИ

8012



Размер	Артикул	Цена с НДС, €
1/2"	3810	8,39
3/4"	3811	6,19

ТРОЙНИК ВР, ЛАТУНЬ

8130

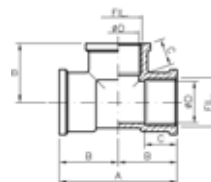

Размер	Артикул	A	B	C	Цена с НДС, €
1/2"	E212033001	44	22	11	2,23
3/4"	E212034001	54	27	13,5	3,20
1"	E212035001	70	35	15,5	5,88
1 1/4"	1611	90	45	20	10,89
1 1/2"	1612	96	48	21,5	15,88
2"	1613	114	57	23,5	27,49

ТРОЙНИК НР, ЛАТУНЬ

8131

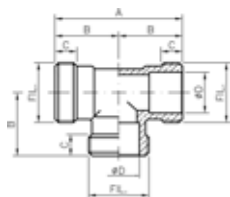

Размер	Артикул	A	B	C	Цена с НДС, €
1/2"	E212040001	44	22	7,5	1,75
3/4"	1600	52	26	9	2,54
1"	1601	64	32	10	4,64

УГОЛОК 90° С АМЕРИКАНКОЙ, ЛАТУНЬ

8095

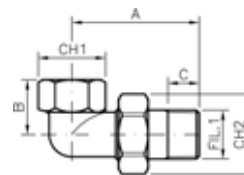

Размер	Артикул	A	B	C	Цена с НДС, €
1/2"	1466	54	23	13,2	4,74
3/4"	1467	59	25	12	5,81
1"	1468	70	35	14	12,03

НИППЕЛЬ С АМЕРИКАНКОЙ, ЛАТУНЬ

8093

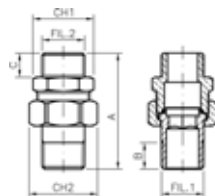

Размер	Артикул	A	B	C	Цена с НДС, €
1/2"	1458	60	12	13	4,33
3/4"	1459	68	14	14	4,88
1"	1460	79	15	16	10,41

РЕДУКТОР НР-ВР, ЛАТУНЬ

8199

с упором



Размер (НР-ВР)	Артикул	Цена с НДС, €
3/8"-1/4"	722	1,48
1/2"-3/8"	724	0,55
3/4"-3/8"	726	1,92
3/4"-1/2"	727	0,86
1"-3/4"	731	3,16

НИППЕЛЬ ВР-НР С АМЕРИКАНКОЙ, ЛАТУНЬ

8094

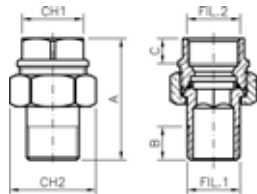

Размер	Артикул	A	B	C	Цена с НДС, €
1/2"	1462	48	13,2	11	7,18
3/4"	1463	51	12	11	5,81
1"	1464	59	14	12	9,55
1 1/4"	3048	70	15	19	15,88
1 1/2"	3049	-	-	-	27,97
2"	3050	-	-	-	30,62

РЕДУКТОР НР-ВР, ХРОМ

8199C

с упором



Размер (НР-ВР)	Артикул	Цена с НДС, €
1/2"-3/8"	741	0,89
3/4"-1/2"	744	1,10

РЕДУКТОР ВР-ВР, ХРОМ

8240C

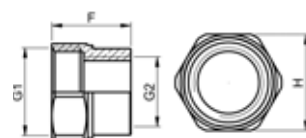

Размер	Артикул	Цена с НДС, €
1/2"-3/8"	E123022001	1,79
3/4"-1/2"	E123023001	1,99

ФИТИНГИ РЕЗЬБОВЫЕ

РЕДУКТОР НР-ВР, ХРОМ

8241C

без упора

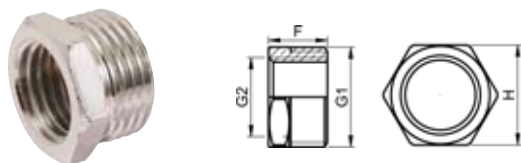

Размер (НР-ВР)	Артикул	Цена с НДС, €
1/2"-3/8"	E123025001	1,10

РЕДУКТОР НР-ВР, ХРОМ

8243C

с упором

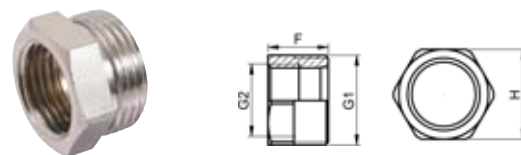

Размер (НР-ВР)	Артикул	Цена с НДС, €
3/4"-1/2"	E123018001	1,58

РЕДУКТОР НР-ВР, ЛАТУНЬ

8243

с упором

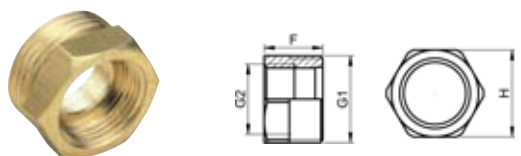

Размер (НР-ВР)	Артикул	F	H	Цена с НДС, €
3/8"-1/4"	E122015001	14	17	0,89
3/4"-3/8"	553	17	26	1,44
3/4"-1/2"	E211058001	17,5	26	1,00
1/4"-1/8"	546	12	13	0,76
1/2"-1/4"	E122016001	15	21	2,30
1/2"-3/8"	E122017001	15,5	21	0,82
1"-3/8"	564	21	33	4,16
1"-1/2"	E122018001	20	33	2,41
1"-3/4"	E211061001	20	33	1,68
1 1/4"-1"	570	24	42	4,23
1 1/2"-1"	298	26	48	5,36
1 1/4"-3/4"	569	24	42	5,16
1 1/2"-3/4"	571	26	48	8,73
1 1/2"-1 1/4"	572	26	48	4,19
2"-1 1/4"	573	28	60	11,93
2"-1 1/2"	574	28	60	8,66
2 1/2"-2"	576	36	78	21,65

РЕДУКЦИОННЫЙ НИППЕЛЬ НР-НР, ХРОМ

8245C

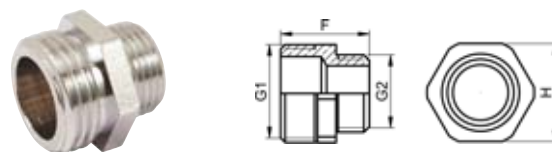

Размер	Артикул	F	H	Цена с НДС, €
1/2"-3/8"	E123011001	21	21	1,17
3/4"-1/2"	E123012001	24	26	1,75

ФИТИНГ НР-ВР, ХРОМ

8246C

с упором

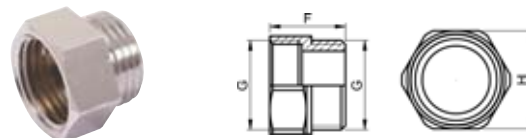

Размер	Артикул	Цена с НДС, €
1/2"	E123014001	1,41
3/4"	E123015001	1,86

ФИТИНГ УДЛИНЁННЫЙ НР-ВР, ЛАТУНЬ

8246L

с упором. Длина резьбы 40 мм



Размер	Артикул	Цена с НДС, €
1/2"	E122056001	2,82
3/4"	E122057001	4,54

РЕДУКТОР ВР-НР, ХРОМ

8246RC

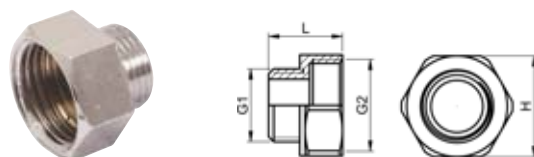

Размер (ВР-НР)	Артикул	Цена с НДС, €
1/2"-3/8"	E123016001	1,31
3/4"-1/2"	E123017001	1,82

НИППЕЛЬ УДЛИНЁННЫЙ НР, ЛАТУНЬ

8280L

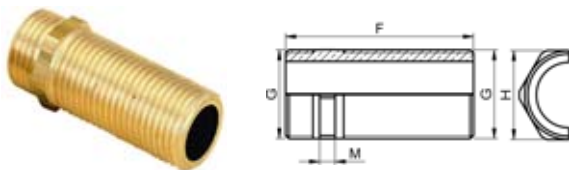

Размер	Артикул	H	F	G	M	Цена с НДС, €
1/2"	E122034001	21	53	G 1/2	4	3,26
3/4"	E122035001	26	55	G 3/4	5	4,12

МУФТА ВР-ВР БЕЗ УПОРА, ХРОМ

8270C

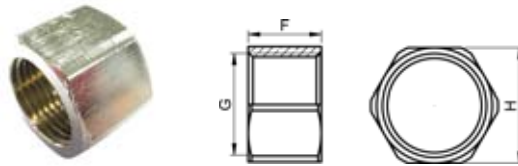

Размер	Артикул	Цена с НДС, €
3/4"	E123021001	1,92
1/2"	E123020001	1,79

РЕДУКТОР ВР-НР, ЛАТУНЬ

8246R

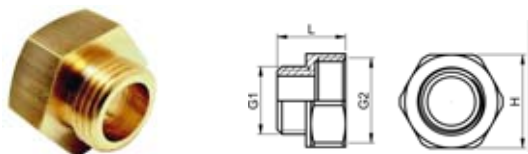

Размер (ВР-НР)	Артикул	F	H	Цена с НДС, €
3/4"-1/2"	E211108001	21,5	29	1,41
1"-1/2"	E122066001	24	36	3,16
1"-3/4"	E211111001	24,5	36	2,27
1 1/4"-1/2"	499	26	44	6,53
1 1/4"-3/4"	505	27	44	5,40
1 1/4"-1"	E211113001	28	45	3,92
1 1/2"-1"	509	31	52	7,29
1 1/2"-1 1/4"	511	33	52	6,63
2"-1"	510	31	65	15,36
2"-1 1/4"	512	34	65	16,43
2"-1 1/2"	513	35	64	9,73
2 1/2"-2"	624	-	-	24,54

НИППЕЛЬ НР, ХРОМ

8280C

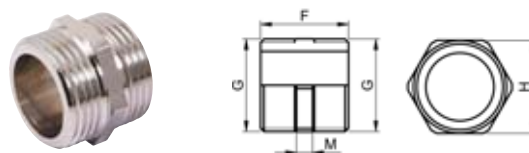

Размер	Артикул	L	Цена с НДС, €
1/2"	E123008001	21	1,20
3/4"	E123009001	26	1,65

ЗАГЛУШКА НР, ЛАТУНЬ

8292

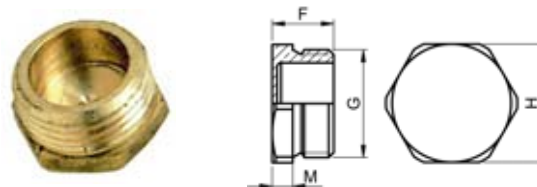

Размер	Артикул	F	H	M	Цена с НДС, €
1/2"	E211158001	13,5	23	4,5	0,78
3/4"	E211160001	15	29	5	1,09
1"	E122042001	18	36	6	2,37
1 1/4"	E122043001	20	44	7	5,88
1 1/2"	E122044001	23	52	8	7,05
2"	E122045001	23	65	10	16,26

МУФТА ВР-ВР БЕЗ УПОРА, ЛАТУНЬ

8270

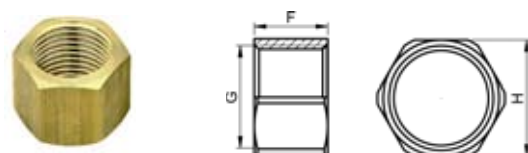

Размер	Артикул	F	H	Цена с НДС, €
1/2"	E122026001	17	25	1,17
3/4"	E122027001	19	30	1,48
1"	E122028001	27	38	4,06
1 1/4"	621	31	45	4,30
1 1/2"	622	33	54	7,84

НИППЕЛЬ С КОНИЧЕСКОЙ РЕЗЬБОЙ НР, ЛАТУНЬ

8281

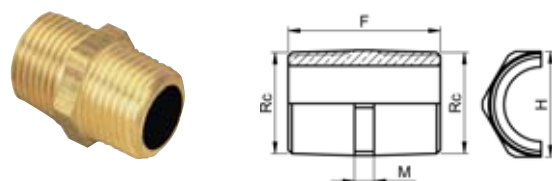

Размер	Артикул	F	H	M	Rc	Цена с НДС, €
1/2"	295	35	23	5	Rc 1/2"	2,78
3/4"	296	39	27	5	Rc 3/4"	3,13

ФИТИНГИ РЕЗЬБОВЫЕ

ЗАГЛУШКА ВР, ЛАТУНЬ

8300

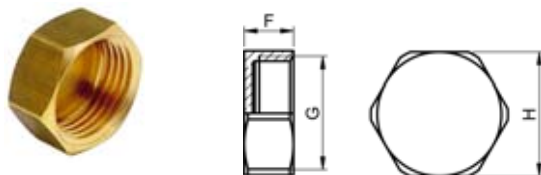

Размер	Артикул	F	H	Цена с НДС, €
1/2"	E211168001	10,5	24	0,65
3/4"	E211170001	11,5	29	1,03
1"	E122049001	13	36	1,96
1 1/4"	E122050001	15	44	4,81
1 1/2"	E122051001	16	52	6,29
2"	E122052001	17,5	65	15,81

ЗАГЛУШКА ВР, ХРОМ

8300С

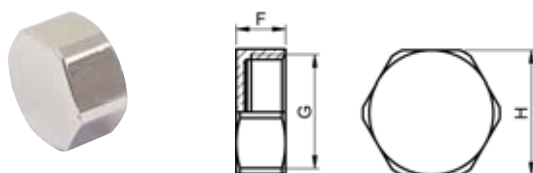

Размер	Артикул	Цена с НДС, €
1/2"	E123027001	0,79
3/4"	E123028001	1,10

ПЕРЕХОДНИК С НАКИДНЫМИ ГАЙКАМИ

8342



Размер	Артикул	Цена с НДС, €
1/2"	638	2,03
3/4"	639	3,06
1"	256	4,98

ПЕРЕХОДНИК С НАКИДНЫМИ ГАЙКАМИ

8342R



Размер	Артикул	Цена с НДС, €
3/8"-1/2"	2571	2,58
1/2"-3/4"	692	2,92

ФИТИНГ С НАКИДНОЙ ГАЙКОЙ И ОТВЕРСТИЕМ ПОД ПЛОМБУ

8359СТР

под плоское уплотнение

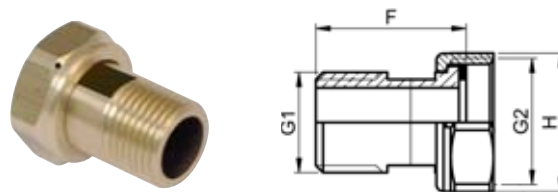

Размер (НР-ВР)	Артикул	F	H	Цена с НДС, €
1/2"-1/2"	1083	32,5	24	6,22
1/2"-3/4"	1940	31,5	29	2,96
3/4"-3/4"	1084	38,5	32	6,08
3/4"-1"	1941	37,5	36	7,05
1"-1"	1088	42,5	38	18,18
1"-1 1/2"	1087	41,5	45	10,76
1 1/2"-2"	1086	46,5	52	8,08
2"-2 1/2"	1090	-	-	33,92

ГАЙКА 6-ГРАННАЯ ВР, ЛАТУНЬ

8374G



Размер	Артикул	Цена с НДС, €
10-1/2"	E122070001	3,06
12-3/4"	E122073001	3,16
12-1/2"	E122071001	0,79
16-1/2"	E122072001	0,89
16-3/4"	E122075001	1,00
22-3/4"	E122081001	2,47
22-1"	E122078001	3,47
28-1 1/4"	E122079001	5,05
32-1 1/4"	E122080001	4,50

ГАЙКА 6-ГРАННАЯ ВР, ХРОМ

8374GC



Размер	Артикул	Цена с НДС, €
10-3/8"	E123001001	0,93
10-1/2"	E123003001	3,44
12-3/8"	E123002001	0,93
12-1/2"	E123004001	1,13
14-1/2"	E123005001	1,07
16-3/4"	E123006001	1,44

УДЛИНИТЕЛЬ НР-ВР, ЛАТУНЬ

8446EB



Размер	Артикул	H	Цена с НДС, €
3/8"-50	1972	H10	3,09
1/2"-25	1979	H13	2,41
1/2"-50	1982	H13	3,54
1/2"-75	1985	H13	5,60
1/2"-100	1987	H13	6,15
3/4"-25	1989	H17	4,16
3/4"-50	1992	H17	5,70
3/4"-75	1995	-	6,84

УДЛИНИТЕЛЬ ВР-НР, ХРОМ

8446EBC



Размер	Артикул	Цена с НДС, €
50-3/4"	2052	5,64
25-1/2"	2039	4,26

УДЛИНИТЕЛЬ ВР-НР, ЛАТУНЬ

8446LCP



Размер	Артикул	Цена с НДС, €
25-1/2"	2077	5,77
50-1/2"	2078	6,53

ТРУБКА С НАРУЖНОЙ РЕЗЬБОЙ, ЛАТУНЬ

8439



Размер	Артикул	Цена с НДС, €
50 мм-3/8"	2204	2,61
50 мм-1/2"	2171	2,37
50 мм-3/4"	2205	5,29
100 мм-3/8"	2173	5,53
100 мм-1/2"	2174	5,53
100 мм-3/4"	2175	5,56
100 мм-1"	2176	8,94
100 мм-1 1/2"	2178	16,61
1 м-3/8"	2165	31,27
1 м-1/2"	2166	31,48
1 м-3/4"	2167	43,34
1 м-1"	2168	53,58

УДЛИНИТЕЛЬ С КОРОТКОЙ ВНУТРЕННЕЙ РЕЗЬБОЙ, ЛАТУНЬ

8446LC



Размер	Артикул	F	H	Цена с НДС, €
25-3/8"	2061	25	H10	2,96
50-3/8"	2062	50	H10	3,78
25-1/2"	2065	25	H13	3,26
50-1/2"	2066	50	H13	3,81
100-1/2"	2068	100	H13	8,04
25-3/4"	2069	25	H17	4,12
50-3/4"	2070	50	H17	6,15
75-3/4"	2071	75	H17	9,24

ФИТИНГИ РЕЗЬБОВЫЕ

УДЛИНИТЕЛЬ
С КОРОТКОЙ ВНУТРЕННЕЙ РЕЗЬБОЙ, ХРОМ

8446LCC

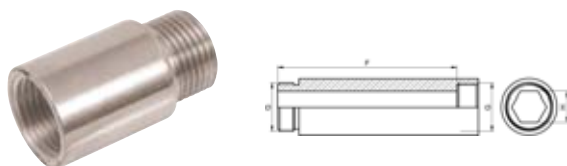

Размер	Артикул	H	F	Цена с НДС, €
25-1/2"	2089	H13	25	4,02
50-1/2"	2090	H17	25	4,91
25-3/4"	2093	H13	50	7,15
50-3/4"	2094	H17	50	7,35

КОНТРГАЙКА 6 ГРАННИК

8360



Размер	Артикул	Цена с НДС, €
1/2"	E122053001	0,65
3/4"	E122054001	1,00
1"	2153	1,48
1 1/4"	2154	1,86

КОНТРГАЙКА 6 ГРАННИК С УПОРОМ, ЛАТУНЬ

8360L

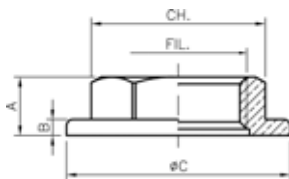

Размер	Артикул	A	B	C	CH	Цена с НДС, €
1/2"	2158	9	2,5	34,5	24	1,48
3/4"	2159	9,5	3	44,5	32	1,75
1"	2160	10	3	48	38	2,54
1 1/4"	2161	-	-	-	-	4,85
1 1/2"	2162	-	-	-	-	2,99

УДЛИНИТЕЛЬ
С ДЛИННОЙ ВНУТРЕННЕЙ РЕЗЬБОЙ, ЛАТУНЬ

8446LLB

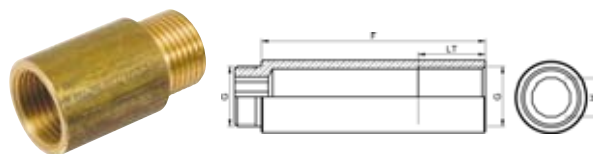

Размер	Артикул	F	H	LT	Цена с НДС, €
25-3/8"	10254	25	H10	15	3,44
50-3/8"	10257	50	H10	30	4,54
25-1/2"	10266	25	12p12	15	3,09
50-1/2"	10269	50	12p12	30	4,57
75-1/2"	10272	75	12p12	30	8,35
100-1/2"	10263	100	12p12	30	8,97
25-3/4"	10278	25	12p17	15	4,57
50-3/4"	10281	50	12p17	30	6,74
75-3/4"	10284	75	12p17	30	8,83
100-3/4"	10275	100	12p17	30	10,41

УДЛИНИТЕЛЬ
С ДЛИННОЙ ВНУТРЕННЕЙ РЕЗЬБОЙ, ХРОМ

8446LLBC

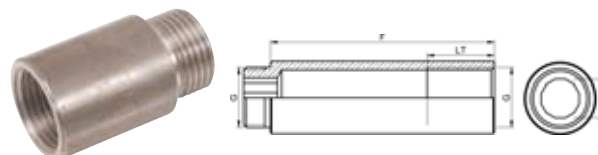

Размер	Артикул	F	H	LT	Цена с НДС, €
50-3/8"	10258	50	H10	30	5,98
25-1/2"	10267	25	12p12	15	4,78
50-1/2"	10270	50	12p12	30	6,36
25-3/4"	10279	25	12p17	15	6,19
50-3/4"	10282	50	12p17	30	7,46

КОНТРГАЙКА 6 ГРАННИК С УПОРОМ, ПЛАСТИК

8360P

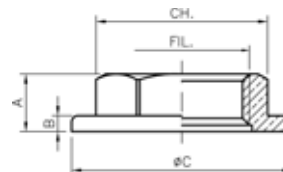

Размеры	Артикул	Цена с НДС, €
1/2"	2932	0,52

ВТУЛКА С ГАЙКОЙ

L383

с двумя соединениями - наружная резьба и под конус с накидной гайкой



Размер	Артикул	Цена с НДС, €
1/2"	VBR05D81	2,82

УГОЛОК 90°

597G

с двумя соединениями - наружная резьба и под конус



Размер	Артикул	Цена с НДС, €
1/2"	597004	3,95

УДЛИНИТЕЛЬ ХРОМИРОВАННЫЙ

595G

с двумя соединениями - наружная резьба и под конус



Размер	Артикул	Цена с НДС, €	Цена с НДС, €
1/2"	595506	76	7,08
3/4"	595504	70	4,47

УГОЛОК ХРОМИРОВАННЫЙ

583

с двумя соединениями - НР и под резьбовой адаптер



Размер	Артикул	Цена с НДС, €
16 мм - M22	583022	9,86

ВТУЛКА КОНИЧЕСКАЯ

L382G

Размер	Артикул	Цена с НДС, €
1/2"	VBR05C81	1,27
3/4"	VBR05C91	2,34

ГАЙКА ДЛЯ ВТУЛКИ КОНИЧЕСКОЙ L382G

L374

Размер	Артикул	Цена с НДС, €
1/2"	VBR04W61	0,82

ВОДРОЗЕТКИ ИЗ БРОНЗЫ

ВОДРОЗЕТКИ
С ТРЕМЯ КРЕПЕЖНЫМИ ОТВЕРСТИЯМИ

471GCU / 4471G



Размер	Артикул	Цена с НДС, €
12-1/2"	471124-01	3,47
14-1/2"	471144-01	3,61
15-1/2"	471154-01	3,37
16-1/2"	471164-01	3,57
18-1/2"	471184-01	3,61
22-1/2"	471224-01	3,85
22-3/4"	471226-01	4,61

ВОДРОЗЕТКИ
С ДВУМЯ КРЕПЕЖНЫМИ ОТВЕРСТИЯМИ

472GCU / 4472G



Размер	Артикул	Цена с НДС, €
12-1/2"	472124-01	2,34
14-1/2"	472144-01	2,92
15-1/2"	472154-01	3,16
16-1/2"	472164-01	3,30
18-1/2"	472184-01	3,44
18-3/4"	472186-01	4,23
22-3/4"	472226-01	4,12

АКСЕССУАРЫ

ФИБРО ПРОКЛАДКА ДЛЯ ФИТИНГОВ

8361



Размер	Артикул	Цена с НДС, €
1/2"-18-10-1,5	305	0,21
1/2"-18-14-1,5	3116	0,27
3/4"-24-14-1,5	306	0,24
1 1/4"-38,5-30-1,5	308	0,21
2"-55-42-1,5	3121	0,62

ФИБРО ПРОКЛАДКА ДЛЯ ГОЛОВОК
И ДРЕНАЖА КРАНОВ

8362



Размер	Артикул	Цена с НДС, €
3/4"	3114	0,14
1/2"	3113	0,31
1"	3115	0,24

Коробки для водорозеток



для отопления	9847	9841
Высота	40 мм	40 мм
Ширина	35 мм	35 мм
Длина	102 мм	102 мм
Выход	BP	BP
Вход	HP	HP
для водоснабжения	9840	9846
Высота	40 мм	40 мм
Ширина	35 мм	95 мм
Длина	102 мм	126 мм
Выход	-	35 мм
Выход	BP	BP
Вход	HP	HP

АССОРТИМЕНТ

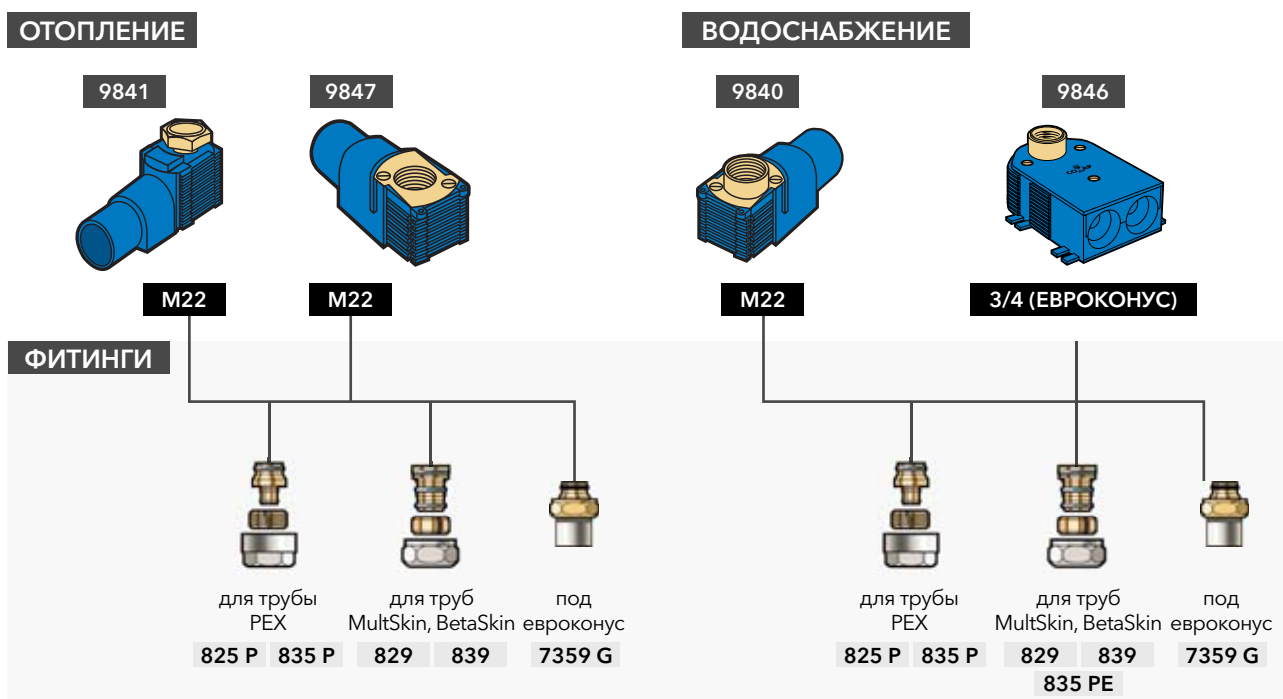

КОРОБКИ ДЛЯ ВОДРОЗЕТОК

КОРОБКА ПРОСТАЯ

9840

встраиваемая



Размер (Вход - Выход)	Артикул	Цена с НДС, €
M22 - ВР1/2"	984010	6,39

КОМПЛЕКТ

9840К

межосевое расстояние 150 мм



Размер (Вход - Выход)	Артикул	Цена с НДС, €
M22 - ВР1/2"	984020	19,00

КОРОБКА ПРОСТАЯ

9840А

для РЕХ 16



Размер (Вход - Выход)	Артикул	Цена с НДС, €
РЕХ 12x1,1 - ВР1/2"	9840124	10,52
РЕХ 16x1,5 - ВР1/2"	9840164	9,83

КРЕПЁЖНАЯ ПЛАСТИНА

9505

для 9840, 9840А и 9840В

Межосевое расстояние 150 мм



Артикул	Цена с НДС, €
950500	2,92

КОРОБКА ПРОСТАЯ

9840В

под плоское уплотнение 1/2"



Размер (Вход - Выход)	Артикул	Цена с НДС, €
НР1/2" - ВР1/2"	984030	6,56

КОРОБКА ДВОЙНАЯ ВСТРАИВАЕМАЯ

9846

Вход 3/4"Е - Выход 1/2"



Размер (Вход - Выход)	Артикул	Цена с НДС, €
НР3/4"Е - ВР1/2"	984610	10,17

КРЕПЁЖНАЯ ПЛАСТИНА

9510

для 9846

Межосевое расстояние 150 мм



Артикул	Цена с НДС, €
951000	2,75

КОРОБКА ВСТРАИВАЕМАЯ

9841

со штуцером для трубки 15 мм



Размер (Вход - Выход)	Артикул	Цена с НДС, €
M22-15	984110	8,97

УДЛИНИТЕЛЬ ДИАМЕТРОМ 15 ММ

9848

подходит к адапторам 835 (M22-15 мм)
для коробки 9847, хромированная медь



Размер	Артикул	Цена с НДС, €
15 мм x HP1/2 - L80 мм	984800	4,71
15 мм x HP1/2 - L200 мм	984801	11,75

КОРОБКА ВСТРАИВАЕМАЯ, КОРОТКАЯ

9847



Размер (Вход - Выход)	Артикул	Цена с НДС, €
M22 - BP1/2	984710	6,08

ДВОЙНАЯ НАКЛАДКА

9855

изменяемый диаметр 10-18 мм



Размер (длина-ширина)	Артикул	Межосевое расстояние, мм	Цена с НДС, €
110 мм - 70 мм	985500	35 мм	1,20

КРЕПЕЖНАЯ ПЛАСТИНА ДЛЯ КОРОБОК 9841 ИЛИ 9847

9504

Межосевое расстояние 35-50 мм



Артикул	Цена с НДС, €
950400	1,89

ДЕКОРАТИВНАЯ НАКЛАДКА

9854

для 9848 и 9841



Размер	Артикул	Цена с НДС, €
61 мм - Н = 15 мм	985400	0,58
50 мм - Н = 16 мм	985405	0,55

АВТОМАТИЧЕСКИЙ БАЛАНСИРОВОЧНЫЙ КЛАПАН

АВТОМАТИЧЕСКИЙ БАЛАНСИРОВОЧНЫЙ КЛАПАН

PICV

с двумя измерительными ниппелями



Размер, мм	Артикул	Расход (м³/ч)	Цена с НДС, €
DN15	4360000L-000001	0,12	158,00
DN15	4360000S-000001	0,45	153,73
DN15	4360000H-000001	1,40	153,73
DN20	4460000S-000001	0,88	158,74
DN20	4460000H-000001	2,22	171,44
DN25	4560000S-000001	2,34	211,58
DN25	4560000H-000001	3,33	211,58
DN32	4660000H-000001	4,44	272,84
DN40	4760000S-000001	7,88	418,09
DN50	4860000H-000001	12,60	420,76

КАРТРИДЖ ДЛЯ КЛАПАНА

PICV КАРТРИДЖ



Размер, "	Размер, мм	Артикул	Расход (м³/ч)	Цвет	Цена с НДС, €
1/2"	DN15	4360000SS-000001	0,090 - 0,450	Красный	53,85
1/2"	DN15	4360000HH-000001	0,300 - 1,400	Черный	53,72
3/4"	DN20	4460000SS-000001	0,320 - 0,882	Белый	70,69
3/4"	DN20	4460000HH-000001	0,835 - 2,221	Черный	72,24
1"	DN25	4560000SS-000001	0,865 - 2,340	Белый	64,06
1"	DN25	4560000HH-000001	1,750 - 3,333	Черный	63,89
1 1/4"	DN32	4660000HH-000001	1,910 - 4,440	Черный	84,41
1 1/2"	DN40	4760000SS-000001	3,920 - 7,880	Белый	128,33
2"	DN50	4860000HH-000001	5,650 - 12,600	Черный	138,26

ЭЛЕКТРОТЕРМИЧЕСКИЙ ПРИВОД МОДУЛИРУЕМЫЙ С КОЛЬЦОМ

ACTUMOD

для монтажа на балансире



Размер	Артикул	Рабочее напряжение	Регулировка	Цена с НДС, €
M30 x 1,5	U620007001	24 V	0 - 10 V	77,09

ДВУХПОЗИЦИОННЫЙ ЭЛЕКТРОТЕРМИЧЕСКИЙ ПРИВОД "ОТКРЫТО-ЗАКРЫТО" С КОЛЬЦОМ

ACTUONOFF



Размер	Артикул	Рабочее напряжение	Регулировка	Цена с НДС, €
M30 x 1,5	C430014001	230 V	On / Off	32,13
M30 x 1,5	C430015001	24 V	On / Off	33,37

РУЧНОЙ БАЛАНСИРОВОЧНЫЙ КЛАПАН

РЕГУЛЯТОР ПЕРЕПАДА ДАВЛЕНИЯ В КОМПЛЕКТЕ С КАПИЛЛЯРНОЙ ТРУБКОЙ И АДАПТЕРАМИ

DPCV



Размер, ″	Размер, мм	Артикул	Давление, кПа	Цена с НДС, €
1/2″	DN15	43550010-021003	5 - 25	109,60
1/2″	DN15	43550030-021003	20 - 40	110,57
3/4″	DN20	44550010-021003	5 - 25	117,03
3/4″	DN20	44550030-021003	20 - 40	118,20
1″	DN25	45550010-021003	5 - 25	174,00
1″	DN25	45550030-021003	20 - 40	161,16
1 1/4″	DN32	46550010-021003	5 - 25	176,51
1 1/4″	DN32	46550030-021003	20 - 40	195,57
1 1/2″	DN40	47550010-021003	5 - 25	280,00
1 1/2″	DN40	47550030-021003	20 - 40	290,00
1 1/2″	DN40	47550060-021003	35 - 75	390,00
2″	DN50	98550010-021003	5 - 25	285,75
2″	DN50	98550030-021003	20 - 40	310,00
2″	DN50	98550060-021003	35 - 75	342,67
2″	DN50	98550080-021003	60 - 100	337,90

БАЛАНСИРОВОЧНЫЙ КЛАПАН С ДВУМЯ ИЗМЕРИТЕЛЬНЫМИ НИППЕЛЯМИ И ДРЕНАЖОМ

750PV



Размер, ″	Размер, мм	Артикул	Kv (м³/ч)	Цена с НДС, €
1/2″	DN15	754404	0,10 - 4,47	60,51
3/4″	DN20	754406	0,13 - 5,90	63,14
1″	DN25	754408	0,17 - 8,52	74,49
1 1/4″	DN32	754410	0,20 - 14,88	117,63
1 1/2″	DN40	754412	0,23 - 21,09	127,94
2″	DN50	754416	0,55 - 35,48	169,97

БАЛАНСИРОВОЧНЫЙ КЛАПАН С ДВУМЯ ИЗМЕРИТЕЛЬНЫМИ НИППЕЛЯМИ БЕЗ ДРЕНАЖА

751



Размер, ″	Размер, мм	Артикул	Kv (м³/ч)	Цена с НДС, €
3/8″	DN10	751403	0,12 - 1,95	52,45
1/2″	DN15	751404	0,10 - 4,47	45,53
3/4″	DN20	751406	0,13 - 5,90	51,56
1″	DN25	751408	0,17 - 8,52	60,15
1 1/4″	DN32	751410	0,20 - 14,88	90,97
1 1/2″	DN40	751412	0,23 - 21,09	110,64
2″	DN50	751416	0,55 - 35,48	162,72

БАЛАНСИРОВОЧНЫЙ КЛАПАН С ДВУМЯ ИЗМЕРИТЕЛЬНЫМИ НИППЕЛЯМИ, С ПОНИЖЕННЫМ Kv, БЕЗ ДРЕНАЖА

751R



Размер, ″	Размер, мм	Артикул	Kv (м³/ч)	Цена с НДС, €
1/2″	DN15	7514041	0,115 - 1,90	49,91
3/4″	DN20	7514061	0,115 - 1,89	54,19
1″	DN25	7514081	0,100 - 5,19	67,82

БАЛАНСИРОВОЧНЫЙ КЛАПАН С ОДНИМ ИЗМЕРИТЕЛЬНЫМ НИППЕЛЕМ И ДРЕНАЖОМ

750



Размер, ″	Размер, мм	Артикул	Kv (м³/ч)	Цена с НДС, €
3/8″	DN10	750403	0,12 - 1,95	57,79
1/2″	DN15	750404	0,10 - 4,47	50,87
3/4″	DN20	750406	0,13 - 5,90	56,95
1″	DN25	750408	0,17 - 8,52	67,51
1 1/4″	DN32	750410	0,20 - 14,88	97,55
1 1/2″	DN40	750412	0,23 - 21,09	117,06
2″	DN50	750416	0,55 - 35,48	169,27

РУЧНОЙ БАЛАНСИРОВОЧНЫЙ КЛАПАН

**БАЛАНСИРОВОЧНЫЙ КЛАПАН
С ОДНИМ ИЗМЕРИТЕЛЬНЫМ НИППЕЛЕМ,
С ПОНИЖЕННЫМ Kv, С ДРЕНАЖОМ**

750R



Размер, ″	Размер, мм	Артикул	Kv (м³/ч)	Цена с НДС, €
1/2″	DN15	7504041	0,115 - 1,90	55,95
3/4″	DN20	7504061	0,115 - 1,89	60,18
1″	DN25	7504081	0,100 - 5,19	77,20

**БАЛАНСИРОВОЧНЫЙ КЛАПАН
С ДВУМЯ ЗАГЛУШКАМИ, БЕЗ ДРЕНАЖА**

1753



Размер, ″	Размер, мм	Артикул	Kv (м³/ч)	Цена с НДС, €
1/2″	DN15	175304	0,09 - 4,52	39,07

**БАЛАНСИРОВОЧНЫЙ КЛАПАН
С ОДНОЙ ЗАГЛУШКОЙ, С ДРЕНАЖОМ**

1752



Размер, ″	Размер, мм	Артикул	Kv (м³/ч)	Цена с НДС, €
1/2″	DN15	175204	0,10 - 4,47	39,07
3/4″	DN20	175206	0,13 - 5,90	47,89
1″	DN25	175208	0,17 - 8,52	60,07
1 1/4″	DN32	175210	0,20 - 14,88	79,25
1 1/2″	DN40	175212	0,23 - 21,09	94,25
2″	DN50	175216	0,55 - 35,48	131,61

**ФЛАНЦЕВЫЙ БАЛАНСИРОВОЧНЫЙ КЛАПАН
ЧУГУННЫЙ**

751B



Размер, мм	Артикул	Kv (м³/ч)	Цена с НДС, €
DN15	751504	0,13 - 4,5	185,66
DN20	751506	0,22 - 6,6	190,55
DN25	751507	0,22 - 9,8	200,35
DN32	751508	0,28 - 15,1	234,66
DN40	751509	0,88 - 24,9	254,26
DN50	751510	1,07 - 48,5	277,07
DN65	751512	2,98 - 74,4	351,16
DN80	751513	3,65 - 11	436,04
DN100	751514	3,77 - 16	603,39
DN125	751516	8,30 - 24	866,74
DN150	751518	16,2 - 37	1 332,25
DN200	751520	32,5 - 70	2 459,24
DN250	750750	179 - 812	5 009,42
DN300	750800	411 - 1380	7 863,12

**РУЧНОЙ БАЛАНСИРОВОЧНЫЙ КЛАПАН ВР
С ДРЕНАЖОМ И ШАРОВЫМ КРАНОМ**

VENTURI FV



Размер, ″	Размер, мм	Артикул	Kv (м³/ч)	Цена с НДС, €
1/2″	DN15U	4355000U-001003	0.027-0.126	68,15
1/2″	DN15L	4355000L-001003	0.062-0.266	67,60
1/2″	DN15S	4355000S-001003	0.13-0.53	81,17
1/2″	DN15H	4355000H-001003	0.267-1.17	71,00
3/4″	DN20L	4455000L-001003	0.13-0.53	74,23
3/4″	DN20S	4455000S-001003	0.267-1.17	82,34
3/4″	DN20H	4455000H-001003	0.511-2.17	86,02
1″	DN25S	4555000S-001003	0.511-2.17	82,00
1″	DN25H	4555000H-001003	1.04-4.5	81,62
1 1/4″	DN32H	4655000H-001003	1.04-4.5	115,54
1 1/2″	DN40H	4755000H-001003	1.58-6.76	145,75
2″	DN50H	4855000H-001003	2.95-12.63	185,58

**РУЧНОЙ БАЛАНСИРОВОЧНЫЙ КЛАПАН ВР
С ШАРОВЫМ КРАНОМ, БЕЗ ДРЕНАЖА**

VENTURI F



Размер, ″	Размер, мм	Артикул	Kv (м³/ч)	Цена с НДС, €
1/2″	DN15U	4350000U-001003	0.027-0.126	54,23
1/2″	DN15L	4350000L-001003	0.062-0.266	58,29
1/2″	DN15S	4350000S-001003	0.13-0.53	58,29
1/2″	DN15H	4350000H-001003	0.267-1.17	58,29
3/4″	DN20L	4450000L-001003	0.13-0.53	75,37
3/4″	DN20S	4450000S-001003	0.267-1.17	68,53
3/4″	DN20H	4450000H-001003	0.511-2.17	68,53
1″	DN25S	4550000S-001003	0.511-2.17	82,48
1″	DN25H	4550000H-001003	1.04-4.5	79,28
1 1/4″	DN32H	4650000H-001003	1.04-4.5	133,31
1 1/2″	DN40H	4750000H-001003	1.58-6.76	145,85
2″	DN50H	4850000H-001003	2.95-12.63	170,25

**ФЛАНЦЕВЫЙ ЧУГУННЫЙ РУЧНОЙ
БАЛАНСИРОВОЧНЫЙ КЛАПАН-БАБОЧКА**

VENTURI BP



Размер, ″	Размер, мм	Артикул	Kv (м³/ч)	Цена с НДС, €
2 1/2″	DN65	3937000-680009	6.48-25.2	646,72
3″	DN80	3937600-680009	12.6-54.0	786,35
4″	DN100	3938200-680009	22.3-93.6	1 059,98
5″	DN125	3938800-680009	32.4-144	1 272,47
6″	DN150	3939400-680009	60.5-205	1 543,28
8″	DN200	3940000-680009	101-360	2 901,22
10″	DN250	3940600-680009	148-565	3 483,02
12″	DN300	3941200-680009	259-814	4 350,72

**РУЧНОЙ БАЛАНСИРОВОЧНЫЙ КЛАПАН
С ШАРОВЫМ КРАНОМ И КОМПРЕССИОННЫМ
СОЕДИНЕНИЕМ**

VENTURI C



Размер, ″	Размер, мм	Артикул	Kv (м³/ч)	Цена с НДС, €
1/2″	DN15U	4350100U-001063	0.027-0.126	80,97
1/2″	DN15L	4350100L-001063	0.062-0.266	80,97
1/2″	DN15S	4350100S-001063	0.13-0.53	80,97
1/2″	DN15H	4350100H-001063	0.267-1.17	80,97
3/4″	DN20L	4450100L-001063	0.13-0.53	91,38
3/4″	DN20S	4450100S-001063	0.267-1.17	91,38
3/4″	DN20H	4450100H-001063	0.511-2.17	91,38
1″	DN25S	4550100S-001063	0.511-2.17	111,11
1 1/4″	DN32H	4650100H-001063	1.04-4.5	153,59
1 1/2″	DN40H	4750100H-001063	1.58-6.76	225,10
2″	DN50H	4850100H-001063	2.95-12.63	289,34

АКСЕССУАРЫ

ДРЕНАЖ ДЛЯ БАЛАНСИРОВОЧНЫХ КЛАПАНОВ

1210



Размер	Артикул	Цена с НДС, €
1/4"	VPD00A11	5,10
3/8"	VPD00A12	5,61

ЗАГЛУШКА С РЕЗИНОВЫМ УПЛОТНИТЕЛЕМ

2754



Размер	Артикул	Цена с НДС, €
3/8"	VPD00A16	2,05

КОРПУС АДАПТЕРА ИЗМЕРЕНИЯ ДАВЛЕНИЯ

2759

для балансировочного клапана



Артикул	Цена с НДС, €
275900	114,42

УДЛИНИТЕЛЬ ДЛЯ НИППЕЛЯ

27



Размер	Артикул	Цена с НДС, €
1/4"	VBG95C00	4,26
3/8"	VBG95C01	32,55

НИППЕЛЬ

2761



Размер	Артикул	Цена с НДС, €
1/4"	276102	4,16
3/8"	276103	5,92

АДАПТЕР ИЗМЕРЕНИЯ ДАВЛЕНИЯ ДЛЯ ДРЕНАЖНОГО ВЫХОДА

2762



Размер	Артикул	Цена с НДС, €
3/4"	276200	5,80

АДАПТЕР ИЗМЕРЕНИЯ ДАВЛЕНИЯ ДЛЯ БАЛАНСИРОВОЧНОГО КЛАПАНА

2758



Артикул	Для клапанов	Цена с НДС, €
275802	COMAP, Oventrop, Herz...	129,23
275801	TA	128,80

БЫСТРОСЪЕМНОЕ СОЕДИНЕНИЕ АДАПТЕРА ИЗМЕРЕНИЯ ДАВЛЕНИЯ

2764



Артикул	Цена с НДС, €
276400	88,02

ИГОЛОЧНЫЙ АДАПТЕР 3 ММ

2756



Артикул	Цена с НДС, €
275631	221,95

КОМПЛЕКТ СОЕДИНИТЕЛЬНЫХ ШЛАНГОВ

3760XVI



Артикул	Цена с НДС, €
376015	2,82

ИЗМЕРИТЕЛЬНЫЙ ПРИБОР ДЛЯ ПРОВЕДЕНИЯ БАЛАНСИРОВКИ

3760XVI

В КОМПЛЕКТЕ:

- 1 измерительный прибор XVI
 - 1 шестигранный ключ
 - 2 соединительных шланга (синий и красный)
 - 1 комплект быстросъемных соединителей (тип Comap)*
 - 1 переходник для соединителя с дренажным отверстием *
 - 1 комплект переходников игольчатого типа
 - 1 разъем мини-USB + зарядное устройство
 - 1 компакт-диск с ПО
 - 1 руководство пользователя
- * только для клапанов Comap 750



Артикул	Цена с НДС, €
376010	3 395,22

2-ХОДОВОЙ КЛАПАН ДЛЯ СИСТЕМЫ ВЕНТИЛЯЦИИ

2-ХОДОВОЙ КЛАПАН

710

совместим с ACTUONOFF, M30, 4 кг



Размер	Артикул	Kvs (м³/ч)	Длина штока	Цена с НДС, €
2 x 1/2" HP	L244005001	0,40	60	16,19
2 x 1/2" HP	L244004001	0,63	60	15,91
2 x 1/2" HP	L244003001	1,00	60	15,91
2 x 1/2" HP	L244002001	1,60	60	15,91
2 x 3/4" HP	L244008001	2,50	65	23,58
2 x 3/4" HP	L244007001	3,50	65	23,58
2 x 1" HP	L244009001	4,50	65	24,02



ГРУППЫ БЕЗОПАСНОСТИ

ГРУППА БЕЗОПАСНОСТИ ВЕРТИКАЛЬНАЯ ЛАТУНЬ

889



Размер	Артикул	Давление	Цена с НДС, €
1/2"	889004-01	7 бар	19,76
3/4"	889006-01	7 бар	18,83

ГРУППА БЕЗОПАСНОСТИ ВЕРТИКАЛЬНАЯ НЕРЖАВЕЮЩАЯ СТАЛЬ

889 INOX

диэлектрическое соединение



Размер	Артикул	Давление	Цена с НДС, €
3/4"	R110007001	7 бар	20,04

ГРУППА БЕЗОПАСНОСТИ ГОРИЗОНТАЛЬНАЯ СО СГИБАЮЩЕЙ НАСАДКОЙ

889 PLIABLE



Размер	Артикул	Давление	Цена с НДС, €
1/2"	889314	7 бар	21,55
3/4"	889316	7 бар	18,42

ГРУППА БЕЗОПАСНОСТИ, ГОРИЗОНТАЛЬНАЯ

8881



Размер	Артикул	Давление	Цена с НДС, €
1"	888108	7 бар	112,70

ГРУППА БЕЗОПАСНОСТИ ГОРИЗОНТАЛЬНАЯ НЕРЖАВЕЮЩАЯ СТАЛЬ

889 COUDÉ



Размер	Артикул	Давление	Цена с НДС, €
3/4"	889216	7 бар	21,10

ГРУППА БЕЗОПАСНОСТИ ВЕРТИКАЛЬНАЯ НЕРЖАВЕЮЩАЯ СТАЛЬ

REVERSO

корпус - бронза, диэлектрическое соединение



Размер	Артикул	Давление	Цена с НДС, €
3/4"	890506	7 бар	39,62

СОЕДИНИТЕЛЬ ДЛЯ БОЙЛЕРА

8896



Размер	Артикул	Тип	Цена с НДС, €
3/4"	889606	HP-BP	16,32

СИФОН С КОЛЬЦОМ ДЛЯ ГРУППЫ БЕЗОПАСНОСТИ

8877

для групп безопасности 889, 889INOX, 8881 и REVERSO



Размер	Артикул	Тип	Цена с НДС, €
1"	887718	F	1,17

АКСЕССУАРЫ ДЛЯ ГРУППЫ REVERSO

ЗАДВИЖКА

Размер	Артикул	Тип	Цена с НДС, €
3/4"	890999	7 бар	17,11

ТЕРМОСТАТИЧЕСКИЕ СМЕСИТЕЛИ

ТЕРМОСТАТИЧЕСКИЙ СМЕСИТЕЛЬ, 10 БАР/100°C

605

диапазон регулирования 40 ...60 °С,
корпус – никелированная латунь



Размер	Артикул	Температура	Цена с НДС, €
НР 3/4"	605006	40-60°C	73,59

ТЕРМОСТАТИЧЕСКИЙ СМЕСИТЕЛЬ, 10 БАР/100°C

605S

диапазон регулирования 35 ...50 °С, с возможностью фиксации настройки
корпус – никелированная латунь



Размер	Артикул	Температура	Цена с НДС, €
НР 3/4"	6050063	35 - 55°C	91,87

ПРЕДОХРАНИТЕЛЬНАЯ АРМАТУРА

ДИФФЕРЕНЦИАЛЬНЫЙ КЛАПАН

872В

с плоским уплотнительным кольцом



Размер	Артикул	Цена с НДС, €
3/4"	872600	24,21
DN22 x DN22	872610	20,24

ПРЕДОХРАНИТЕЛЬНЫЙ КЛАПАН

868

с преднастройкой 3 и 7 бара, ВР-ВР, без манометра



Размер	Артикул	Тип	Давление	Цена с НДС, €
1/2"	8680047	ВР-ВР	7 бар	11,78
3/4"	8680067	ВР-ВР	7 бар	19,29
1/2"	8680004	ВР-ВР	3 бар	10,95
3/4"	8680006	ВР-ВР	3 бар	18,48

ПРЕДОХРАНИТЕЛЬНЫЙ КЛАПАН

866

преднастройкой 3 и 7 бара, ВР-ВР, с манометром



Размер	Артикул	Тип	Давление	Цена с НДС, €
1/2"	8660004	ВР-ВР	3 бар	16,91
3/4"	8660006	ВР-ВР	3 бар	20,46

ПРЕДОХРАНИТЕЛЬНЫЙ КЛАПАН

869

с преднастройкой 3 и 7 бара, ВР-НР, без манометра



Размер	Артикул	Тип	Давление	Цена с НДС, €
1/2"	8690047	НР-ВР	7 бар	11,53
3/4"	8690067	НР-ВР	7 бар	34,84
1/2"	8690004	НР-ВР	3 бар	10,73

ПРЕДОХРАНИТЕЛЬНЫЙ КЛАПАН

867

с преднастройкой 3 бара, НР-ВР, с манометром



Размер	Артикул	Тип	Давление	Цена с НДС, €
1/2"	8670004	НР-ВР	3 бар	25,63

ПРЕДОХРАНИТЕЛЬНАЯ АРМАТУРА

РЕДУКТОР ДАВЛЕНИЯ ПОРШНЕВОЙ С ОТВЕРСТИЕМ ПОД МАНОМЕТР 1/4"

5435

входное давление до 16 бар, на выходе - 1,5 - 6 бар с шагом 0,5 бар. Заводская установка 3 бара. ВР-ВР



Размер	Артикул	Тип	Цена с НДС, €
1/2"	543504i	ВР-ВР	28,39
3/4"	543506i	ВР-ВР	31,76
1"	543508i	ВР-ВР	51,00
1 1/4"	543510i	ВР-ВР	66,88

РЕДУКТОР ДАВЛЕНИЯ ПОРШНЕВОЙ С ОТВЕРСТИЕМ ПОД МАНОМЕТР 1/4"

5436

входное давление до 16 бар, на выходе - 1,5 - 6 бар с шагом 0,5 бар. Заводская установка 3 бара. НР-НР



Размер	Артикул	Тип	Цена с НДС, €
1/2"	543604i	ВР-ВР	41,30
3/4"	543606i	ВР-ВР	31,52

МАНОМЕТР ДЛЯ РЕДУКТОРОВ ДАВЛЕНИЯ ВЕРТИКАЛЬНОЕ ПОДКЛЮЧЕНИЕ

5475

для редукторов давления серии 5435, 5436, 5437



Размер	Артикул	Давление	Цена с НДС, €
1/4"	164000	PN10	7,58

МАНОМЕТР ДЛЯ РЕДУКТОРОВ ДАВЛЕНИЯ

5465



Размер	Артикул	Давление	Цена с НДС, €
1/4"	163900		10,58

ОБРАТНЫЙ КЛАПАН, ВНУТРЕННЯЯ РЕЗЬБА, 10 БАР

1270



Размер	Артикул	Диаметр наружный / длина, мм	PN	Цена с НДС, €
3/8"	127003		PN16	6,18
1/2"	127004	30/48	PN16	8,15
3/4"	127006	37/53	PN16	11,00
1"	127008	44/59	PN16	11,49
1 1/4"	127010	56/66	PN10	17,21
1 1/2"	127012	63/70	PN10	21,67
2"	127016	78/80	PN10	32,53
2 1/2"	127020	104/93	PN8	67,89
3"	127024	121/104	PN8	91,30
4"	127032	156/119	PN8	151,18

ШАРОВЫЕ КРАНЫ

Тенические характеристики:

Материалы:

- корпус, шар: латунь CW617N никелированная
- уплотнительное кольцо - PTFE
- рукоятка-рычаг: оцинкованная сталь, покрытие ПВХ

- рукоятка "бабочка" - алюминий, эпоксидное покрытие

- максимальное давление:

DN < 2" - 30 бар

DN ≥ 2" - 16 бар

- температура: -10 °C ... +110 °C (пиковая до +130 °C)

КРАН ШАРОВЫЙ ВР-ВР С РЫЧАЖНОЙ РУКОЯТКОЙ

640



Размер	Артикул	Тип	PN	Цена с НДС, €
1/4"	V111001001	ВР-ВР	PN30	3,79
3/8"	V111002001	ВР-ВР	PN30	3,86
1/2"	V111003001	ВР-ВР	PN30	4,99
3/4"	V111004001	ВР-ВР	PN30	8,18
1"	V111005001	ВР-ВР	PN30	13,67
1 1/4"	V111006001	ВР-ВР	PN30	17,70
1 1/2"	V111007001	ВР-ВР	PN30	30,63
2"	V111008001	ВР-ВР	PN30	39,84
2 1/2"	V111009001	ВР-ВР	PN16	76,87
3"	V111010001	ВР-ВР	PN16	111,94
4"	V111011001	ВР-ВР	PN16	181,03

КРАН ШАРОВЫЙ ВР-ВР С РЫЧАЖНОЙ РУКОЯТКОЙ И ДРЕНАЖОМ

647



Размер	Артикул	Тип	PN	Цена с НДС, €
1/2"	V111017001	ВР-ВР	PN30	10,40
3/4"	V111018001	ВР-ВР	PN30	12,96
1"	V111019001	ВР-ВР	PN30	18,87
1 1/4"	V111020001	ВР-ВР	PN30	19,14
1 1/4"	V111021001	ВР-ВР	PN30	30,92
2"	V111022001	ВР-ВР	PN30	45,20

КРАН ШАРОВЫЙ НР-НР С РЫЧАЖНОЙ РУКОЯТКОЙ

660



Размер	Артикул	Тип	PN	Цена с НДС, €
3/8"	V111026001	НР-НР	PN30	4,14
1/2"	V111027001	НР-НР	PN30	5,53
3/4"	V111028001	НР-НР	PN30	7,37
1"	V111029001	НР-НР	PN30	12,47
1 1/4"	V111030001	НР-НР	PN30	20,02
1 1/2"	V111031001	НР-НР	PN30	24,00

КРАН ШАРОВЫЙ ВР-ВР С РУКОЯТКОЙ "БАБОЧКА"

6406



Размер	Артикул	Тип	PN	Цена с НДС, €
1/4"	V111012001	ВР-ВР	PN30	4,38
3/8"	V111013001	ВР-ВР	PN30	4,33
1/2"	V111014001	ВР-ВР	PN30	5,20
3/4"	V111015001	ВР-ВР	PN30	6,97
1"	V111016001	ВР-ВР	PN30	10,98

КРАН ШАРОВЫЙ ВР-ВР С РУКОЯТКОЙ "БАБОЧКА" И ДРЕНАЖОМ

6476



Размер	Артикул	Тип	PN	Цена с НДС, €
1/2"	V111023001	ВР-ВР	PN30	10,70
3/4"	V111024001	ВР-ВР	PN30	14,08
1"	V111025001	ВР-ВР	PN30	18,09

КРАН ШАРОВЫЙ НР-НР С РУКОЯТКОЙ "БАБОЧКА"

6606



Размер	Артикул	Тип	PN	Цена с НДС, €
3/8"	V111033001	НР-НР	PN30	4,41
1/2"	V111034001	НР-НР	PN30	5,50
3/4"	V111035001	НР-НР	PN30	7,46
1"	V111036001	НР-НР	PN30	14,65

ШАРОВЫЕ КРАНЫ

ДРЕНАЖНЫЙ КРАН

661

для кранов 647 и 6476



Размер	Артикул	Цена с НДС, €
1/4"	V112017001	3,54

ДРЕНАЖНАЯ ЗАГЛУШКА

662

для кранов 647 и 6476



Размер	Артикул	Цена с НДС, €
1/4"	V112016001	1,99

КРАН ШАРОВЫЙ НР-ВР С РУКОЯТКОЙ "БАБОЧКА"

6806



Размер	Артикул	Тип	PN	Цена с НДС, €
1/2"	V111045001	НР-ВР	PN30	5,86
3/4"	V111046001	НР-ВР	PN30	7,45
1"	V111047001	НР-ВР	PN30	13,62

КРАН ШАРОВЫЙ НР-ВР С РЫЧАЖНОЙ РУКОЯТКОЙ

680



Размер	Артикул	Тип	PN	Цена с НДС, €
3/8"	V111037001	НР-ВР	PN30	4,58
1/2"	V111038001	НР-ВР	PN30	6,09
3/4"	V111039001	НР-ВР	PN30	7,98
1"	V111040001	НР-ВР	PN30	13,77
1 1/4"	V111041001	НР-ВР	PN30	21,14
1 1/2"	V111042001	НР-ВР	PN30	31,89
2"	V111043001	НР-ВР	PN30	43,46

КРАН ШАРОВЫЙ НР-ВР С АМЕРИКАНКОЙ И РУКОЯТКОЙ "БАБОЧКА"

6826



Размер	Артикул	Тип	PN	Цена с НДС, €
1/2"	V111048001	ВР-НР	PN30	10,28
3/4"	V111049001	ВР-НР	PN30	14,09
1"	V111050001	ВР-НР	PN30	12,65
1 1/4"	V111051001	ВР-НР	PN30	26,26

КРАН ДЛЯ СЛИВА И НАПОЛНЕНИЯ ВР-ВР

116



Размер	Артикул	Тип	Цена с НДС, €
3/8"	116003	ВР-ВР	4,80
1/2"	116004	ВР-ВР	5,66
3/4"	116006	ВР-ВР	10,87

КРАН ДЛЯ СЛИВА И НАПОЛНЕНИЯ НР-ВР

117



Размер	Артикул	Тип	Цена с НДС, €
3/8"	117003	НР-ВР	4,57
1/2"	117004	НР-ВР	5,44
3/4"	117006	НР-ВР	10,01

КРАН ДЛЯ СЛИВА И НАПОЛНЕНИЯ НР-НР

118

с колпачком



Размер	Артикул	Тип	Цена с НДС, €
3/8"	118003	М	5,44
1/2"	118004	М	6,08
3/4"	118006	М	12,61

КЛАПАН ОБРАТНЫЙ СТОРЧАТЫЙ ЛАТУННЫЙ, ВР

2841

уплотнение NBR



Размер	Артикул	Тип	PN	Цена с НДС, €
3/8"	284103	ВР-ВР	PN16	10,96
1/2"	284104	ВР-ВР	PN16	11,55
3/4"	284106	ВР-ВР	PN16	12,82
1"	284108	ВР-ВР	PN16	21,14
1 1/4"	284110	ВР-ВР	PN16	31,65
1 1/2"	284112	ВР-ВР	PN16	30,59
2"	284116	ВР-ВР	PN16	49,39

ФИЛЬТР СЕТЧАТЫЙ ВР-ВР

1125

80°C -PN20, 100°C -PN16, 110°C -PN10. Сетка-нержавеющая сталь



Размер	Артикул	Тип	Цена с НДС, €
1/2"	735004	ВР-ВР	8,53
3/4"	735006	ВР-ВР	10,97
1"	735008	ВР-ВР	18,89
1 1/4"	735010	ВР-ВР	28,54
1 1/2"	735012	ВР-ВР	30,45
2"	735016	ВР-ВР	46,32

УДЛИНИТЕЛЬ ДЛЯ ШАРОВОГО КРАНА

6994



Размер	Артикул	Цена с НДС, €
1/2" - 3/4"	V112012001	4,02
1" - 1 1/4"	V112013001	14,64
1 1/4" - 1 1/2"	V112014001	9,59

РЫЧАЖНАЯ РУЧКА ДЛЯ ШАРОВОГО КРАНА

6991



Для шарового крана диаметром	Артикул	Цена с НДС, €
1/2" - 3/4"	V112002001	1,04
1"	V112003001	1,55

МУФТОВЫЕ КРАНЫ

ШАРОВЫЙ КРАН НР-НР С БУРТИКАМИ

1675



Размер	Артикул	Цена с НДС, €
1/2"	1719	11,51
3/4"	1720	13,95

КРАН ВР-ВР

1678



Размер	Артикул	Цена с НДС, €
1/2"	1731	9,79
3/4"	1732	12,48

ВСТАВКА

1682



Размер	Артикул	Цена с НДС, €
1/4"	1833	3,16
3/8"	1861	3,99
1/2"	1862	4,33
3/4"	1863	5,53
1"	1864	21,17
17x150	1837	7,29
19x150	1839	5,02
20x150	1840	5,33
21x150	1841	5,02
22x150	1842	8,01
23x150	1843	5,91
24x150	1844	6,19
25x150	1845	8,45
26x150	1846	3,57
27x150	1847	17,56
30x150	1850	11,89
32x150	1852	20,59
34x150	1854	25,67

КРАН НГ

1686



Размер	Артикул	Цена с НДС, €
3/4"-3/4"	1751	10,76

КРАН НГ

1687



Размер	Артикул	Цена с НДС, €
1/2"-3/4"	3016	13,09

КРАН ЛАТУНЬ

1671



Размер	Артикул	Цена с НДС, €
1/2"-3/4"	1694	18,83

КРАН ЛАТУНЬ

1672



Размер	Артикул	Цена с НДС, €
1/2"-1/2"	1674	8,28
1/2"-3/4"	1675	10,28
3/4"-3/4"	3759	16,53
3/4"-1"	1676	17,39

КРАН НИКЕЛИРОВАННЫЙ

1672N



Размер	Артикул	Цена с НДС, €
1/2"-3/4"	3285	14,09

УГЛОВОЙ КРАН

653С



Размер	Артикул	Цена с НДС, €
1/2"	2236	9,97

УГЛОВОЙ КРАН

654



Размер	Артикул	Цена с НДС, €
3/8"	2240	4,40

КРАН ПРЯМОЙ

658



Размер	Артикул	Цена с НДС, €
3/8"	2244	5,33

КРАН УГЛОВОЙ

654С



Размер	Артикул	Цена с НДС, €
3/8"	2241	5,50

КРАН ПРЯМОЙ

658С



Размер	Артикул	Цена с НДС, €
3/8"	2246	6,39
1/2"	2247	9,24

КРАН УГЛОВОЙ

655



Размер	Артикул	Цена с НДС, €
3/8"	3287	4,09

КРАН ДЛЯ СТИРАЛЬНОЙ / ПОСУДОМОЕЧНОЙ МАШИНЫ

689



Размер	Артикул	Цена с НДС, €
3/8"	6200073	6,94

КРАН УГЛОВОЙ

655N



Размер	Артикул	Цена с НДС, €
3/8"	3288	4,40

НАСАДКИ

НАСАДКА

1737



Размер	Артикул	Цена с НДС, €
12-1/2"	2524	4,74
15-1/2"	2525	4,30
15-3/4"	2526	4,91
18-3/4"	2527	5,60
18-1"	2529	3,40
20-3/4"	2528	3,40

НАСАДКА ПОД ЦИЛИНДРИЧЕСКОЕ СОЕДИНЕНИЕ

1736



Размер	Артикул	Цена с НДС, €
15-1/2"	2608	13,37
20-3/4"	2611	13,99

НАСАДКА

1735



Размер	Артикул	Цена с НДС, €
3/4"	2602	15,19

СОЕДИНИТЕЛЬ ДВОЙНОЙ С НАРУЖНОЙ РЕЗЬБОЙ

1741



Размер	Артикул	Цена с НДС, €
ВР 3/4" -НР- НР 3/4"	3824	15,53

НАСАДКА ВР

1722



Размер	Артикул	Цена с НДС, €
3/4"	3465	5,05

НАСАДКА С НАРУЖНОЙ РЕЗЬБОЙ

1700



Размер	Артикул	Цена с НДС, €
1/4"-8	3340	1,24
3/8"-12	3341	1,58
1/2"-15	3342	1,72
3/4"-20	3343	4,40
1"-26	3344	5,19
1 1/4"-33	3345	9,93
1 1/2"-40	3346	15,22
2"-50	3347	18,97

НАСАДКА С ВНУТРЕННЕЙ РЕЗЬБОЙ

1701



Размер	Артикул	Цена с НДС, €
1/4"-8	3350	5,22
3/8"-12	3351	5,53
1/2"-15	3352	2,65
3/4"-20	3353	4,06
1"-26	3354	7,25
1 1/4"-33	3355	8,83
2"-50	3357	19,62

ФАСОННЫЕ ЧАСТИ

НАСАДКИ

1710



Размер	Артикул	Цена с НДС, €
3/4"-25	3401	5,70
1"-32	3402	9,14

МУФТА СОЕДИНИТЕЛЬНАЯ

1712



Размер	Артикул	Цена с НДС, €
32	3416	17,01

НАСАДКА

1703



Размер	Артикул	Цена с НДС, €
20	3373	6,80

ТРОЙНИК

1713



Размер	Артикул	Цена с НДС, €
25	3422	15,98

УГОЛОК

1714



Размер	Артикул	Цена с НДС, €
20	3428	10,96
25	3429	12,51

ВОДРОЗЕТКА

1717



Размер	Артикул	Цена с НДС, €
3/4"-25	3449	10,24

КРАНЫ МУФТОВЫЕ ДЛЯ ВОДОСНАБЖЕНИЯ

КРАН ДЛЯ РАКОВИНЫ ХРОМИРОВАННЫЙ

681



Размер	Артикул	Цена с НДС, €
1/2"	3836	23,06

681C



Размер	Артикул	Цена с НДС, €
1/2"	1783	19,86

682



Размер	Артикул	Цена с НДС, €
1/2"	10745	22,92

682C



Размер	Артикул	Цена с НДС, €
1/2"	10744	23,47

КРАН ПОВОРОТ 1/4 УГЛОВОЙ

696



Размер	Артикул	Цена с НДС, €
10-1/2"	3006	7,56

КРАН ПОВОРОТ 1/4 ПРЯМОЙ

699



Размер	Артикул	Цена с НДС, €
12-10	3127	8,18
12-12	3096	8,08
14-10	3128	8,35

КРАН ПОВОРОТ 1/4

692R



Размер	Артикул	Цена с НДС, €
1/2"-3/4"	3002	17,84

КРАН ПОВОРОТ 1/4

694



Размер	Артикул	Цена с НДС, €
1/2"-3/4"	3013	6,32

КРАНЫ ДЛЯ ВОДОСНАБЖЕНИЯ

КРАН ПОВОРОТ 1/4

692RN



Размер	Артикул	Цена с НДС, €
1/2"-3/4"	3001	11,17

ВОДРОЗЕТКА

684



Размер	Артикул	Цена с НДС, €
1/2"-3/4"	3028	11,34

КРАН

693



Размер	Артикул	Цена с НДС, €
1/2"-3/4"	2457	4,74

УДЛИНИТЕЛЬ

686



Размер	Артикул	Цена с НДС, €
1/2"-1/2"	3008	20,21
3/4"-3/4"	3009	35,91

ВОДРОЗЕТКА

685



Размер	Артикул	Цена с НДС, €
1/2"	1792	2,85

ВОДРОЗЕТКА

685P



Размер	Артикул	Цена с НДС, €
3/4"	1796	9,69

ВОДРОЗЕТКА

685C



Размер	Артикул	Цена с НДС, €
1/2"	1798	3,02

ВОДРОЗЕТКА

683CVC



Размер	Артикул	Цена с НДС, €
1/2"-1/2"	3757	5,12

ВОДОРОЗЕТКИ

ПЕРЕХОДНИК ВР-НГ

2633



Размер	Артикул	Цена с НДС, €
1/2"-1/2"	3527	7,80
1/2"-3/4"	3528	9,35
3/4"-3/4"	3529	9,69

ПЕРЕХОДНИК НР-НР

2635



Размер	Артикул	Цена с НДС, €
1/2"-1/2"	2112	7,70
3/4"-1/2"	2113	6,98

ПЕРЕХОДНИК НР-НГ

2653



Размер	Артикул	Цена с НДС, €
1/2"-1/2"	3525	7,08
1/2"-3/4"	3526	12,78

ЭКСЦЕНТРИК НР-НР

2663



Размер	Артикул	Цена с НДС, €
1/2"-3/4"	3784	22,68

УГОЛОК ВР-НР

2658



Размер	Артикул	Цена с НДС, €
1/2"	3697	8,56
3/4"	3698	14,02

ЭКСЦЕНТРИК НР-ВР, РЕЗЬБА 25 ММ

2636



Размер	Артикул	Цена с НДС, €
1/2"-1/2"	3628	4,26
1/2"-3/4"	3629	12,48

ПЕРЕХОДНИК НР-ВР

2654



Размер	Артикул	Цена с НДС, €
НР1/2" - ВР3/4"	3604	5,95

ЭКСЦЕНТРИК НР-НР, РЕЗЬБА 25 ММ

2637



Размер	Артикул	Цена с НДС, €
1/2"-1/2"	3630	17,11

ЭКСЦЕНТРИК НР-НР, РЕЗЬБА 40 ММ

2655



Размер	Артикул	Цена с НДС, €
1/2"-3/4"	3996	15,88

ПЕРЕХОД НР-ВР

2650



Размер	Артикул	Цена с НДС, €
1/2"-1/2"-75	3530	12,92

СОЕДИНЕНИЕ НР-ВР

2652



Размер	Артикул	Цена с НДС, €
1/2"-3/8"	2105	7,80
1/2"-1/2"	2106	5,91
3/4"-1/2"	2107	7,39

ПЕРЕХОД НР-НР

2651



Размер	Артикул	Цена с НДС, €
1/2"-1/2"-70	3532	10,96
1/2"-1/2"-110	3534	11,99
1/2"-3/4"-73	3533	10,79

ЭКСЦЕНТРИК НР-НР

2638



Размер	Артикул	Цена с НДС, €
1/2"-3/4"	2961	2,85

ДЕКОРАТИВНАЯ НАКЛАДКА

2642



Размер	Артикул	Цена с НДС, €
18	2137	1,75
21	2138	1,68
28	2459	1,62

АКСЕССУАРЫ

ЭКСЦЕНТРИК НР-НР

2656

хромированная латунь



Размер	Артикул	Цена с НДС, €
1/2"-3/4"	2141	7,85

ЭКСЦЕНТРИК НР-ВР

2657

хромированная латунь



Размер	Артикул	Цена с НДС, €
НР3/8" - ВР1/2"	2143	9,46
НР1/2" - ВР1/2"	2144	9,46
НР1/2" - ВР3/4"	2145	11,19
НР3/4" - ВР3/4"	2146	12,92

ДЕКОРАТИВНАЯ НАКЛАДКА

2641



Размер	Артикул	Цена с НДС, €
1/2"	2134	1,27

ДЕКОРАТИВНАЯ НАКЛАДКА

2661



Размер	Артикул	Цена с НДС, €
10	3724	1,20
12	3725	1,31
14	3726	2,75

ДЕКОРАТИВНАЯ НАКЛАДКА

2643



Размер	Артикул	Цена с НДС, €
12	888	1,55
14	907	1,55
16	908	1,51
18	927	1,41
21	928	1,44
28	975	1,82
33	976	1,58

ДЕКОРАТИВНАЯ НАКЛАДКА

2660

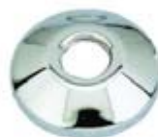

Размер	Артикул	Цена с НДС, €
3/8"	2135	4,09
1/2"	2136	0,86
3/4"	3126	1,82

КРЕПЕЖ

2645



Артикул	Цена с НДС, €
3018	4,91

Головки термостатические

Термостатические головки Comap, имеющие разнообразные варианты исполнения, представляют собой устройства для регулирования температуры в помещениях. В моделях со встроенным датчиком привод, регулятор и датчик составляют одну конструктивную единицу, так называемый термостат, заполненный несжимаемой жидкостью и обеспечивающий высокое приводное усилие. В моделях термостатических головок с выносным датчиком большая часть жидкости, чувствительной к изменениям температуры, находится не в самой головке, а в выносном датчике, и через капилляр воздействует на сильфон.

В исполнении с дистанционным регулятором термостатическая головка отделена от термостатического клапана и через капилляр воздействует на сильфон, расположенный в присоединяемом к клапану адаптере.

По типу присоединения могут быть резьбовые М28 или М30 и клипсовые (на защелке).

Внешнее быстрое отличие термоголовки М28 от М30 по накидной гайке: посадочная глубина с учетом резьбы – 13 мм.

Выдавленные квадратики – М30, прямоугольники – М28.

Время срабатывания – 18 сек, гистерезис = 0,3 °С

Время срабатывания Senso S – 13 сек.



СОЕДИНЕНИЕ ТЕРМОСТАТИЧЕСКОЙ ГОЛОВКИ С ТЕРМОСТАТИЧЕСКИМ КЛАПАНОМ

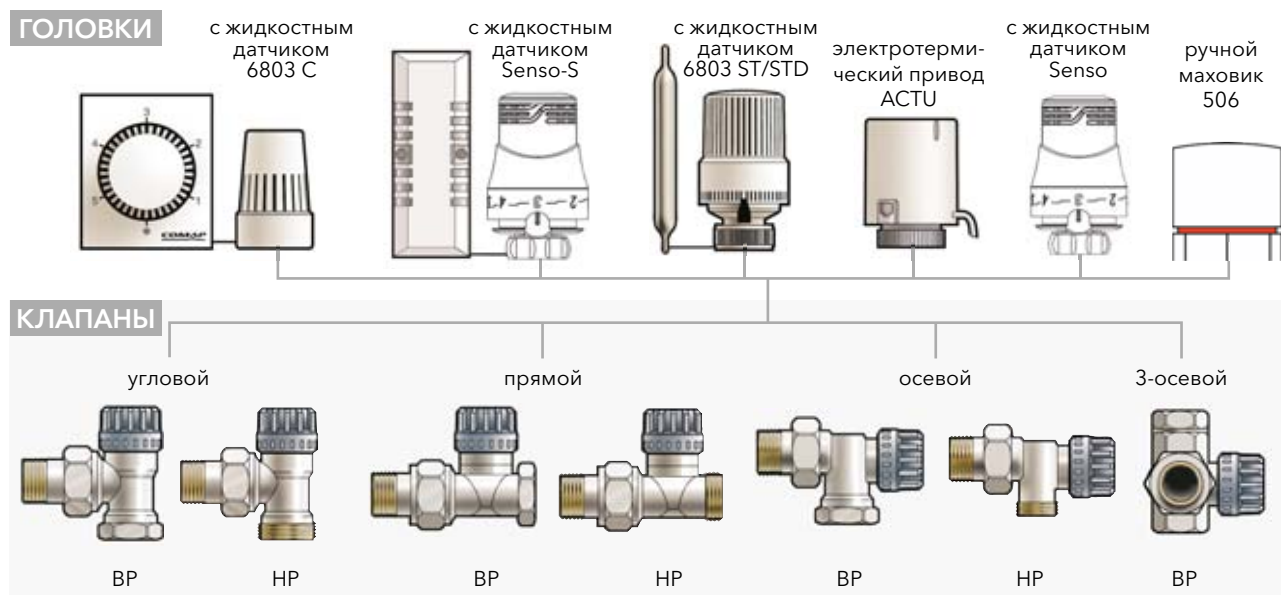

ПЕРСОНАЛИЗАЦИЯ MYSENZO

Быстрая и легкая смена цвета под Ваш интерьер!



АССОРТИМЕНТ SENSO С ИЗМЕНЯЕМЫМ ЦВЕТОМ

ГОЛОВКА ТЕРМОСТАТИЧЕСКАЯ С ЖИДКОСТНЫМ ДАТЧИКОМ M28/M30

SENSO



Соедин. с клапаном	Артикул	Жесткость пружины	Диапазон температур	Цена с НДС, €
M28 x 1,5	R100000	3 кг	7 - 28°C	11,64
M30 x 1,5	R100100	4 кг	7 - 28°C	11,64

ГОЛОВКА ТЕРМОСТАТИЧЕСКАЯ С ЖИДКОСТНЫМ ДАТЧИКОМ

SENSO IFD

крепление через клипсу/защёлку



Соедин. с клапаном	Артикул	Жесткость пружины	Диапазон температур	Цена с НДС, €
	R100535	1,2 кг	7 - 28°C	17,11

ГОЛОВКА ТЕРМОСТАТИЧЕСКАЯ S2RI С ЖИДКОСТНЫМ ДАТЧИКОМ, M28/M30

S2RI



Соедин. с клапаном	Артикул	Жесткость пружины	Диапазон температур	Цена с НДС, €
M28x1,5	110028	3 кг	7 - 28°C	11,32
M30x1,5	110030	4 кг	7 - 28°C	11,60

ГОЛОВКА ТЕРМОСТАТИЧЕСКАЯ С ЖИДКОСТНЫМ ВЫНОСНЫМ ДАТЧИКОМ, M28/M30

SENSO S



Соедин. с клапаном	Артикул	Модель	Жесткость пружины	Диапазон температур	Цена с НДС, €
M28 x 1,5	R100002	2 м	3 кг	7- 28°C	41,85
M28 x 1,5	R100005	5 м	3 кг	7- 28°C	50,87
M28 x 1,5	R100008	8 м	3 кг	7- 28°C	51,19

ГОЛОВКА ТЕРМОСТАТИЧЕСКАЯ SENSITY С ЖИДКОСТНЫМ ДАТЧИКОМ, M28/M30

SENSITY



Соедин. с клапаном	Артикул	Жесткость пружины	Диапазон температур	Цена с НДС, €
M28x1,5	R110000	3 кг	7 - 28°C	10,74
M30x1,5	R110100	4 кг	7 - 28°C	10,74
M30x1,5*	R110110	4 кг	7 - 28°C	10,74

* с позицией «0» (полное перекрытие)

АКСЕССУАРЫ

ЦВЕТНАЯ НАКЛАДКА СО СТОПОРОМ ДЛЯ SENSO

MYSENZO

фиксирует диапазон регулирования температуры. Дизайн интерьера – до 20 цветов



Артикул	Модель	Цена с НДС, €
R100080	Сталь	7,40
R100081	Хром	6,66
R100082	Черный	3,06
R100083	Зебра	9,76
R100084	Оранжевый	3,08
R100085	Пурпурный	3,08
R100086	Желтый	3,08
R100087	Красный	3,08
R100088	Жемчужный	3,08
R100089	Сиреневый	3,08
R100090	Голубой	3,08
R100091	Шоколад	3,08
R100092	Темно-серый	3,08
R100093	Розовый	2,06
R100094	Карбон	8,39
R100095	Арабеск	8,25

АНТИВАНДАЛЬНОЕ КОЛЬЦО

5825

для головок SENSO. Защита от кражи термоголовки SENSO



Артикул	Модель	Совместимость	Цена с НДС, €
R582500	M28	Senso R100000	1,50
R582530	M30	Senso R100100	1,88
582500	M28	Senso 100000	2,36
582530	M30	Senso 100100	1,88

АНТИВАНДАЛЬНОЕ КОЛЬЦО ДЛЯ ГОЛОВОК

5825IFD

для головок IFD



Артикул	Цена с НДС, €
582550	4,78

АНТИВАНДАЛЬНАЯ ПРОЗРАЧНАЯ НАКЛАДКА

5827S

для головок SENSO / SENSITY. Защита термоголовки от сбивки настроек, пыли и кражи



Артикул	Совместимость	Цена с НДС, €
R582730	Senso R100000 и R100100	4,79
582730	Senso 100000 и 100100	6,87

ГОЛОВКА ТЕРМОСТАТИЧЕСКАЯ

6803C

с жидкостным дистанционным датчиком регулировки, M28/M30



Соедин. с клапаном	Артикул	Модель	Жесткость пружины	Диапазон температур	Цена с НДС, €
M28 x 1,5	803902	2 м	2,5 кг	5 - 29°C	74,04
M28 x 1,5	803905	5 м	2,5 кг	5 - 29°C	81,23
M28 x 1,5	803908	8 м	2,5 кг	5 - 29°C	94,48

ГОЛОВКА ТЕРМОСТАТИЧЕСКАЯ

6803 FB1

с жидкостным дистанционным датчиком регулировки, M28/M30



Соедин. с клапаном	Артикул	Модель	Жесткость пружины	Диапазон температур	Цена с НДС, €
M30 x 1,5	100562	2 м	4 кг	7 - 28°C	62,19
M30 x 1,5	100565	5 м	4 кг	7 - 28°C	79,90

ГОЛОВКА ТЕРМОСТАТИЧЕСКАЯ

6803ST

с накладным датчиком, M28



Размер	Артикул	Модель	Жесткость пружины	Диапазон температур	Цена с НДС, €
M28 x 1,5	803801	2 м	3 кг	25 - 50°C	51,37

АКСЕССУАРЫ

ГОЛОВКА ТЕРМОСТАТИЧЕСКАЯ

6803STD

с погружным датчиком, M28/M30



Соедин. с клапаном	Артикул	Модель	Жесткость пружины	Диапазон температур	Цена с НДС, €
M30 x 1,5	803880	2 м	3 кг	20 - 50°C	51,37

ГИЛЬЗА ДЛЯ ПОГРУЖНОГО ДАТЧИКА

9834

для 6803STD



Размер	Артикул	Модель	Цена с НДС, €
1/2"	983410	120 мм	19,86
1/2"	983400	170 мм	13,54

AUTOSAR : ТЕРМОСТАТИЧЕСКИЕ КЛАПАНЫ С АВТОМАТИЧЕСКОЙ БАЛАНСИРОВКОЙ

ТЕРМОСТАТИЧЕСКИЙ КЛАПАН С АВТОМАТИЧЕСКОЙ БАЛАНСИРОВКОЙ

R868B

угловой, 1/2"



Соедин. с радиатором	Артикул	Соедин. с трубой	Соедин. с термоголовкой	Расход (л/ч)	Цена с НДС, €
1/2"JT	R868404B	1/2"	M30 x 1,5	8-115	38,51

ТЕРМОСТАТИЧЕСКИЙ КЛАПАН С АВТОМАТИЧЕСКОЙ БАЛАНСИРОВКОЙ, ВР, М30

R867B

осевой, 1/2"



Соедин. с радиатором	Артикул	Соедин. с трубой	Соедин. с термоголовкой	Расход (л/ч)	Цена с НДС, €
1/2"JT	R867404B	1/2"	M30 x 1,5	8-115	34,41

ТЕРМОСТАТИЧЕСКИЙ КЛАПАН С АВТОМАТИЧЕСКОЙ БАЛАНСИРОВКОЙ

R869B

проходной, 1/2"



Соедин. с радиатором	Артикул	Соедин. с трубой	Соедин. с термоголовкой	Расход (л/ч)	Цена с НДС, €
1/2" JT	R869404B	1/2"	M30 x 1,5	8-115	35,98

ПЕРЕХОДНИК

9812



Артикул	Соединение	Цена с НДС, €
981242	1/2" M22	2,51

СОЕДИНИТЕЛЬ УГЛОВОЙ С НГ

597GJT



Артикул	Соединение	Цена с НДС, €
597004B	1/2"	7,35

КАРТРИДЖ ДЛЯ AUTOSAR

R5816



Артикул	Соединение	Kv (м³/ч по ВР 2к)	Цена с НДС, €
R581600	M30 x 1,5	M30 x 1,5	17,15

R5816



Артикул	Размер клапана	Соедин. с термоголовкой	Kv (м³/ч по ВР 2к)	Цена с НДС, €
R816532	3/4"	M30 x 1,5	0,95	5,16

ИНСТРУМЕНТ ДЛЯ НАСТРОЙКИ Kv

5837



Артикул	Цена с НДС, €
583740	2,58

Клапаны термостатические

Термостатические клапаны предназначены для автоматического поддержания заданной температуры воздуха в помещении путем изменения расхода теплоносителя через отопительный прибор.

При совместном использовании с термоголовами требуемая температура воздуха в помещении устанавливается на шкале поворотом рукоятки. Имеется возможность фиксирования заданной температуры или ограничения диапазона регулирования.

Термостатические клапаны выпускаются с регулируемым Kv и с фиксированным Kv.

Использование клапана с регулируемым Kv позволяет произвести гидравлическую настройку системы отопления (обеспечить расчетное распределение теплоносителя по всем отопительным приборам) без использования дополнительных дросселирующих устройств, как при проектировании, так и в случае изменений при монтаже.

В небольших системах (10...15 отопительных приборов) допускается установка клапанов с фиксированным Kv.

В случае применения термостатического клапана с фиксированным Kv и необходимости произвести настройку, её можно выполнить на запорно-регулирующем клапане, для обратной подводки к радиатору.

Внешние термостатические клапаны различаются цветом защитного транспортировочного колпачка: с фиксированным Kv-серый, с увеличенным Kv-черный, с переменным Kv-оранжевый, с автоматической балансировкой – синий.

Длина выступающей части штока – 3 мм

СОЕДИНЕНИЕ КЛАПАНА С ТРУБОЙ

Клапан \ Труба	Клапан	НР M22	НР под евроконус
медь	834	835 S	835 E
PEX		835 P	835 PE
MultiSkin, BetaSkin		839	835 PE

ТЕРМОСТАТИЧЕСКИЕ КЛАПАНЫ С ФИКСИРОВАННЫМ KV M28 СТАНДАРТ EN215

КЛАПАН ТЕРМОСТАТИЧЕСКИЙ С ФИКСИРОВАННЫМ KV, УГЛОВОЙ, ВР, M28

R808

металл / металл



Соедин. с радиатором	Артикул	Соедин. с клапаном	Соедин. с термоголовкой	Kv (м³/ч по ВР 2к)	Цена с НДС, €
1/2"	R808604	1/2"	M28 x1,5	0,55	11,48
3/4"	R808606	3/4"	M28 x1,5	0,95	17,54

КЛАПАН ТЕРМОСТАТИЧЕСКИЙ С ФИКСИРОВАННЫМ KV, УГЛОВОЙ, НР, M28

R808EB

двойное уплотнительное кольцо



Соедин. с радиатором	Артикул	Соедин. с клапаном	Соедин. с термоголовкой	Kv (м³/ч по ВР 2к)	Цена с НДС, €
1/2" JT	R808704B	НР M22	M28 x 1,5	0,55	10,04

КЛАПАН ТЕРМОСТАТИЧЕСКИЙ С ФИКСИРОВАННЫМ KV, УГЛОВОЙ, ВР, M28

R808B

двойное уплотнительное кольцо O-Ring



Соедин. с радиатором	Артикул	Соедин. с трубой	Соедин. с термоголовкой	Kv (м³/ч по ВР 2к)	Цена с НДС, €
1/2" JT	R808604B	1/2"	M28 x 1,5	0,55	11,87

КЛАПАН ТЕРМОСТАТИЧЕСКИЙ С ФИКСИРОВАННЫМ И УВЕЛИЧЕННЫМ KV

R809

металл / металл проходной, ВР, M28



Соедин. с радиатором	Артикул	Соедин. с трубой	Соедин. с термоголовкой	Kv (м³/ч по ВР 2к)	Цена с НДС, €
1/2"	R809604	1/2"	M28 x 1,5	0,55	11,52
3/4"	R809606	3/4"	M28 x 1,5	0,95	17,60

КЛАПАН ТЕРМОСТАТИЧЕСКИЙ С ФИКСИРОВАННЫМ KV, УГЛОВОЙ, НР, M28

R808E

металл / металл



Соедин. с радиатором	Артикул	Соедин. с трубой	Соедин. с термоголовкой	Kv (м³/ч по ВР 2к)	Цена с НДС, €
1/2"	R808704	НР M22	M28 x 1,5	0,55	9,00

КЛАПАН ТЕРМОСТАТИЧЕСКИЙ С ФИКСИРОВАННЫМ KV

R809B

двойное уплотнительное кольцо проходной, ВР, M28, O-Ring



Соедин. с радиатором	Артикул	Соедин. с трубой	Соедин. с термоголовкой	Kv (м³/ч по ВР 2к)	Цена с НДС, €
1/2" JT	R809604B	1/2"	M28 x 1,5	0,55	12,38

ТЕРМОСТАТИЧЕСКИЕ КЛАПАНЫ С ФИКСИРОВАННЫМ KV M28 СТАНДАРТ EN215 F

КЛАПАН ТЕРМОСТАТИЧЕСКИЙ С ФИКСИРОВАННЫМ KV, ПРЯМОЙ, НР, M28

R809E

металл / металл



Соедин. с радиатором	Артикул	Соедин. с трубой	Соедин. с термоголовкой	Kv (м³/ч по ВР 2к)	Цена с НДС, €
1/2"	R809704	НР M22	M28 x 1,5	0,55	11,03

КЛАПАН ТЕРМОСТАТИЧЕСКИЙ С ФИКСИРОВАННЫМ KV, ПРЯМОЙ, НР, M28

R809EB

двойное уплотнительное кольцо



Соедин. с радиатором	Артикул	Соедин. с трубой	Соедин. с термоголовкой	Kv (м³/ч по ВР 2к)	Цена с НДС, €
1/2" JT	R809704B	НР M22	M28 x 1,5	0,55	11,93

КЛАПАН ТЕРМОСТАТИЧЕСКИЙ С ФИКСИРОВАННЫМ И УВЕЛИЧЕННЫМ KV

R809Q

металл / металл. Проходной, ВР, M28



Соедин. с радиатором	Артикул	Соедин. с трубой	Соедин. с термоголовкой	Kv (м³/ч по ВР 2к)	Цена с НДС, €
1/2"	R809604Q	1/2"	M28 x 1,5	0,95	14,66

КЛАПАН ТЕРМОСТАТИЧЕСКИЙ С ФИКСИРОВАННЫМ И УВЕЛИЧЕННЫМ KV, ПРЯМОЙ, С УГЛОВОЙ НАСАДКОЙ ВР, M28

R809CQ

металл / металл



Соедин. с радиатором	Артикул	Соедин. с трубой	Соедин. с термоголовкой	Kv (м³/ч по ВР 2к)	Цена с НДС, €
1/2" угол	R809604QC	1/2"	M28 x 1,5	0,95	13,57

КЛАПАН ТЕРМОСТАТИЧЕСКИЙ С ФИКСИРОВАННЫМ KV, ПРЯМОЙ, С УГЛОВОЙ НАСАДКОЙ ВР, M28

R809C

металл / металл



Соедин. с радиатором	Артикул	Соедин. с трубой	Соедин. с термоголовкой	Kv (м³/ч по ВР 2к)	Цена с НДС, €
1/2" угол	R809604C	1/2"	M28 x 1,5	0,55	12,78

КЛАПАН ТЕРМОСТАТИЧЕСКИЙ С ФИКСИРОВАННЫМ KV, ПРЯМОЙ, С УГЛОВОЙ НАСАДКОЙ НР, M28

R809EC

металл / металл



Соедин. с радиатором	Артикул	Соедин. с трубой	Соедин. с термоголовкой	Kv (м³/ч по ВР 2к)	Цена с НДС, €
1/2" угол	R809704C	НР M22	M28 x 1,5	0,55	13,82

КЛАПАН ТЕРМОСТАТИЧЕСКИЙ С ФИКСИРОВАННЫМ KV

R807

металл / металл осевой, ВР, M28



Соедин. с радиатором	Артикул	Соедин. с трубой	Соедин. с термоголовкой	Kv (м³/ч по ВР 2к)	Цена с НДС, €
1/2"	R807604	1/2"	M28 x 1,5	0,55	13,45
3/4"	R807606	3/4"	M28 x 1,5	0,95	23,40

КЛАПАН ТЕРМОСТАТИЧЕСКИЙ С ФИКСИРОВАННЫМ KV, ОСЕВОЙ, НР, M28

R807E

металл / металл



Соедин. с радиатором	Артикул	Соедин. с трубой	Соедин. с термоголовкой	Kv (м³/ч по ВР 2к)	Цена с НДС, €
1/2"	R807704	НР M22	M28 x 1,5	0,55	12,34

КЛАПАН ТЕРМОСТАТИЧЕСКИЙ С ФИКСИРОВАННЫМ KV, ОСЕВОЙ, НР, M28

R807EB

двойное уплотнительное кольцо



Соедин. с радиатором	Артикул	Соедин. с трубой	Соедин. с термоголовкой	Kv (м³/ч по ВР 2к)	Цена с НДС, €
1/2" JT	R807704B	НР M22	M28 x 1,5	0,55	13,13

КЛАПАН ТЕРМОСТАТИЧЕСКИЙ С ФИКСИРОВАННЫМ И УВЕЛИЧЕННЫМ KV

R807Q

металл / металл осевой, ВР, M28



Соедин. с радиатором	Артикул	Соедин. с трубой	Соедин. с термоголовкой	Kv (м³/ч по ВР 2к)	Цена с НДС, €
1/2"	R807604Q	1/2"	M28 x 1,5	0,95	18,35

КЛАПАН ТЕРМОСТАТИЧЕСКИЙ С ФИКСИРОВАННЫМ И УВЕЛИЧЕННЫМ KV

R806Q

металл / металл трёхосевой угловое подключение слева или справа, ВР, M28



Соедин. с радиатором	Артикул	Соедин. с термоголовкой	Соедин. с трубой	Kv (м³/ч по ВР 2к)	Цена с НДС, €
1/2"	R806604Q	M28 x 1,5	1/2"	0,95	30,02

КЛАПАН ТЕРМОСТАТИЧЕСКИЙ С ФИКСИРОВАННЫМ KV

R806

металл / металл трёхосевой, угловое подключение слева или справа, ВР, M28



Соедин. с радиатором	Артикул	Соедин. с трубой	Соедин. с термоголовкой	Kv (м³/ч по ВР 2к)	Цена с НДС, €
1/2"	R806604	1/2"	M28 x 1,5	0,60	23,12
3/4"	R806606	3/4"	M28 x 1,5	0,95	38,55

ТЕРМОСТАТИЧЕСКАЯ ВСТАВКА

R5815

для клапанов с фиксированным Kv, усилие 3 кг



Артикул	Размер	Соедин. с термоголовкой	Kv (м³/ч по ВР 2к)	Цена с НДС, €
R815555	3/8" - 1/2"	M28 x 1,5	0,55	5,66

ТЕРМОСТАТИЧЕСКИЕ КЛАПАНЫ С РЕГУЛИРУЕМЫМ KV M28 СТАНДАРТ EN215 F

КЛАПАН ТЕРМОСТАТИЧЕСКИЙ С РЕГУЛИРУЕМЫМ KV

R858

Металл / металл угловой, ВР, M28



Соедин. с радиатором	Артикул	Соедин. с трубой	Соедин. с термоголовкой	Kv (м³/ч по ВР 2к)	Цена с НДС, €
1/2"	R858624	1/2"	M28 x 1,5	0,028 - 0,490	10,77
3/4"	R858626	3/4"	M28 x 1,5	0,028 - 0,490	22,50

R858B

Двойное уплотнительное кольцо



Соедин. с радиатором	Артикул	Соедин. с трубой	Соедин. с термоголовкой	Kv (м³/ч по ВР 2к)	Цена с НДС, €
1/2" JT	R858624B	1/2"	M28 x 1,5	0,028 - 0,490	12,22

КЛАПАН ТЕРМОСТАТИЧЕСКИЙ С РЕГУЛИРУЕМЫМ KV

R859

металл / металл проходной, ВР, M28



Соедин. с радиатором	Артикул	Соедин. с трубой	Соедин. с термоголовкой	Kv (м³/ч по ВР 2к)	Цена с НДС, €
1/2"	R859624	1/2"	M28 x 1,5	0,028 - 0,490	13,76
3/4"	R859626	3/4"	M28 x 1,5	0,028 - 0,490	27,30

R859B

двойное уплотнительное кольцо



Соедин. с радиатором	Артикул	Соедин. с термоголовкой	Соедин. с трубой	Kv (м³/ч по ВР 2к)	Цена с НДС, €
1/2" JT	R859624B	M28 x 1,5	1/2"	0,028 - 0,490	12,45

КЛАПАН ТЕРМОСТАТИЧЕСКИЙ С РЕГУЛИРУЕМЫМ KV, УГЛОВОЙ, НР M28

R858E

Металл / металл



Соедин. с радиатором	Артикул	Соедин. с трубой	Соедин. с термоголовкой	Kv (м³/ч по ВР 2к)	Цена с НДС, €
1/2"	R858724	НР M22	M28 x 1,5	0,028 - 0,490	9,76

КЛАПАН ТЕРМОСТАТИЧЕСКИЙ С РЕГУЛИРУЕМЫМ KV, ПРЯМОЙ, НР M28

R859E

Металл / металл



Соедин. с радиатором	Артикул	Соедин. с трубой	Соедин. с термоголовкой	Kv (м³/ч по ВР 2к)	Цена с НДС, €
1/2"	R859724	НР M22	M28 x 1,5	0,028 - 0,490	10,00

КЛАПАН ТЕРМОСТАТИЧЕСКИЙ С РЕГУЛИРУЕМЫМ KV, ПРЯМОЙ, С УГЛОВОЙ ВСТАВКОЙ, ВР M28

R859C

Металл / металл



Соедин. с радиатором	Артикул	Соедин. с трубой	Соедин. с термоголовкой	Kv (м³/ч по ВР 2к)	Цена с НДС, €
1/2" угол	R859624C	1/2"	M28 x 1,5	0,028 - 0,490	12,72

КЛАПАН ТЕРМОСТАТИЧЕСКИЙ С РЕГУЛИРУЕМЫМ KV, ПРЯМОЙ, С УГЛОВОЙ ВСТАВКОЙ, НР M28

R859ECB

двойное уплотнительное кольцо



Соедин. с радиатором	Артикул	Соедин. с трубой	Соедин. с термоголовкой	Kv (м³/ч по ВР 2к)	Цена с НДС, €
1/2" JT угол	R859724CB	НР M22	M28 x 1,5	0,028 - 0,490	15,84

КЛАПАН ТЕРМОСТАТИЧЕСКИЙ С РЕГУЛИРУЕМЫМ KV, ОСЕВОЙ, ВР, М28

R857

металл / металл



Соедин. с радиатором	Артикул	Соедин. с трубой	Соедин. с термоголовкой	Kv (м³/ч по ВР 2к)	Цена с НДС, €
1/2"	R857624	1/2"	M28 x 1,5	0,028 - 0,490	18,07

КЛАПАН ТЕРМОСТАТИЧЕСКИЙ С РЕГУЛИРУЕМЫМ KV, ОСЕВОЙ, НР М28

R857EB

двойное уплотнительное кольцо



Соедин. с радиатором	Артикул	Соедин. с трубой	Соедин. с термоголовкой	Kv (м³/ч по ВР 2к)	Цена с НДС, €
1/2" JT	R857724B	НР M22	M28	0,028 - 0,490	18,35

ТЕРМОСТАТИЧЕСКАЯ ВСТАВКА

R5814

для клапанов с регулируемым Kv, усилие 3 кг, M28



Артикул	Размер	Соедин. с термоголовкой	Kv (м³/ч по ВР 2к)	Цена с НДС, €
R581400	1/2" - 3/4"	M28 x 1,5	0,028 - 0,490	5,94

ТЕРМОСТАТИЧЕСКИЕ КЛАПАНЫ С ФИКСИРОВАННЫМ KV M30 СТАНДАРТ EN215 DIN

КЛАПАН ТЕРМОСТАТИЧЕСКИЙ С ФИКСИРОВАННЫМ KV

R804

Металл / металл, угловой, ВР, М30



Соедин. с радиатором	Артикул	Соедин. с трубой	Соедин. с термоголовкой	Kv (м³/ч по ВР 2к)	Цена с НДС, €
1/2"	R804404	1/2"	M30 x 1,5	0,55	14,44
3/4"	R804406	3/4"	M30 x 1,5	0,95	20,32

КЛАПАН ТЕРМОСТАТИЧЕСКИЙ С ФИКСИРОВАННЫМ KV

R805

Металл / металл проходной ВР, М30



Соедин. с радиатором	Артикул	Соедин. с трубой	Соедин. с термоголовкой	Kv (м³/ч по ВР 2к)	Цена с НДС, €
1/2"	R805404	1/2"	M30 x 1,5	0,55	14,84
3/4"	R805406	3/4"	M30 x 1,5	0,95	23,01

ТЕРМОСТАТИЧЕСКИЕ КЛАПАНЫ С ФИКСИРОВАННЫМ KV M30 СТАНДАРТ EN215 DIN

ТЕРМОСТАТИЧЕСКАЯ ВСТАВКА

R5815

для клапанов с фиксированным Kv, усилие 4 кг, M30



Артикул	Размер	Соедин. с термоголовкой	Kv (м³/ч по ВР 2к)	Цена с НДС, €
R815532	1/2"	M30 x 1,5	0,55	4,78

КЛАПАН ТЕРМОСТАТИЧЕСКИЙ С ФИКСИРОВАННЫМ KV, ОСЕВОЙ, ВР, М30

R807D

металл / металл



Соедин. с радиатором	Артикул	Соедин. с трубой	Соедин. с термоголовкой	Kv (м³/ч по ВР 2к)	Цена с НДС, €
1/2"	R807404	1/2"	M30 x 1,5	0,55	13,05

КЛАПАН ТЕРМОСТАТИЧЕСКИЙ С ФИКСИРОВАННЫМ И УВЕЛИЧЕННЫМ KV

R806

метал-метал или двойное уплотнительное кольцо
Трёхосевой - угловое подключение слева или справа, M30



Соедин. с радиатором	Артикул	Соедин. с трубой	Соедин. с термоголовкой	Kv (м³/ч по ВР 2к)	Цена с НДС, €
1/2"	R806404	1/2"	M30 x 1,5	0,60	23,78
1/2" JT	R806404B	1/2"	M30 x 1,5	0,60	21,31

КЛАПАН ТЕРМОСТАТИЧЕСКИЙ С ФИКСИРОВАННЫМ УВЕЛИЧЕННЫМ KV

804R

металл / металл. Угловой, ВР, М30



Соедин. с радиатором	Артикул	Соедин. с трубой	Соедин. с термоголовкой	Kv (м³/ч по ВР 2к)	Kvs (м³/ч)	Цена с НДС, €
1/2"	L212001001	1/2"	M30 x 1,5	1,2	4,5	19,21
3/4"	L212001002	3/4"	M30 x 1,5	1,2	5	25,05

КЛАПАН ТЕРМОСТАТИЧЕСКИЙ С ФИКСИРОВАННЫМ УВЕЛИЧЕННЫМ KV

805R

металл / металл. Проходной, ВР, М30



Соедин. с радиатором	Артикул	Соедин. с трубой	Соедин. с термоголовкой	Kv (м³/ч по ВР 2к)	Kvs (м³/ч)	Цена с НДС, €
1/2"	L212001003	1/2"	M30 x 1,5	1,2	3,5	24,48
3/4"	L212001004	3/4"	M30 x 1,5	1,2	3,5	29,30

ТЕРМОСТАТИЧЕСКИЕ КЛАПАНЫ С РЕГУЛИРУЕМЫМ KV M30 СТАНДАРТ EN215 DIN

КЛАПАН ТЕРМОСТАТИЧЕСКИЙ С РЕГУЛИРУЕМЫМ KV

R854

металл/металл угловой, ВР, М30



Соедин. с радиатором	Артикул	Соедин. с трубой	Соедин. с термоголовкой	Kv (м³/ч по ВР 2к)	Цена с НДС, €
1/2"	R854424	1/2"	M30 x 1,5	0,028 - 0,490	14,44
3/4"	R854426	3/4"	M30 x 1,5	0,028 - 0,490	20,32

КЛАПАН ТЕРМОСТАТИЧЕСКИЙ С РЕГУЛИРУЕМЫМ KV

R855E

металл/металл прямой, НР, М30



Соедин. с радиатором	Артикул	Соедин. с трубой	Соедин. с термоголовкой	Kv (м³/ч по ВР 2к)	Цена с НДС, €
1/2"	R855324	НР 3/4" E	M30 x 1,5	0,028 - 0,490	12,89

КЛАПАН ТЕРМОСТАТИЧЕСКИЙ С РЕГУЛИРУЕМЫМ KV, УГЛОВОЙ, НР, М30

R854E

металл / металл



Соедин. с радиатором	Артикул	Соедин. с клапаном	Соедин. с термоголовкой	Kv (м³/ч по ВР 2к)	Цена с НДС, €
1/2"	R854324	НР 3/4" E	M30 x 1,5	0,028 - 0,490	15,98

КЛАПАН ТЕРМОСТАТИЧЕСКИЙ С РЕГУЛИРУЕМЫМ KV, ОСЕВОЙ, НР, М30

R857ED

металл / металл



Подсоедин. к радиатору	Артикул	Соедин. с трубой	Соедин. с термоголовкой	Kv (м³/ч по ВР 2к)	Цена с НДС, €
НР 1/2"	R857324	НР 3/4" E	M30 x 1,5	0,028 - 0,490	20,90

КЛАПАН ТЕРМОСТАТИЧЕСКИЙ С РЕГУЛИРУЕМЫМ KV

R855

металл / металл проходной, ВР, М30



Соедин. с радиатором	Артикул	Соедин. с трубой	Соедин. с термоголовкой	Kv (м³/ч по ВР 2к)	Цена с НДС, €
1/2"	R855424	1/2"	M30	0,028 - 0,490	14,87
3/4"	R855426	3/4"	M30	0,028 - 0,490	21,31

ТЕРМОСТАТИЧЕСКАЯ ВСТАВКА

R5814D

для клапанов с регулируемым Kv, усилие 4 кг, М30



Артикул	Размер	Соедин. с термоголовкой	Kv (м³/ч по ВР 2к)	Цена с НДС, €
R581430	3/8" - 1/2" - 3/4"	M30 x 1,5	0,028 - 0,490	6,32

ПРИНАДЛЕЖНОСТИ ДЛЯ ТЕРМОСТАТИЧЕСКИХ КЛАПАНОВ M30

МАХОВИК РУЧНОЙ РЕГУЛИРОВКИ И ПОЛНОГО ЗАКРЫТИЯ

506

для термостатического клапана M28x1,5 и M30x1,5



Артикул	Соединение	Цена с НДС, €
L140001001	M28 и M30 x 1,5	0,88

МАХОВИК РУЧНОЙ РЕГУЛИРОВКИ С МЕТАЛЛИЧЕСКОЙ ГАЙКОЙ

505

для термостатического клапана M30x1,5



Артикул	Соедин. с клапаном	Цена с НДС, €
505030	M30 x 1,5	1,86

ИНСТРУМЕНТ ДЛЯ НАСТРОЙКИ Kv НА ТЕРМОСТАТИЧЕСКИХ КЛАПАНАХ

R5837

для клапанов с регулируемым Kv



Артикул	Цена с НДС, €
R583730	1,44

4-ХОДОВЫЕ ТЕРМОСТАТИЧЕСКИЕ КЛАПАНЫ ДЛЯ 2-ТРУБНОЙ СИСТЕМЫ

Узлы четырёхходовые предназначены для подключения радиаторов с боковой подводкой к трубопроводам. Имеется возможность полного перекрытия и демонтажа радиатора без слива воды из системы. Термостатический клапан позволяет поддерживать заданную температуру воздуха в помещении (при установке головки в автоматическом режиме).

Подключение к радиатору - наружная резьба 1/2". В верхнюю пробку радиатора необходимо установить воздухоотводчик.

Клапаны предназначены для работы в однотрубной и двухтрубной системах отопления. В комплекте с пластиковой трубкой, диаметр 12 мм, длина 150 мм.

УЗЕЛ ЧЕТЫРЁХХОДОВОЙ ДЛЯ 2Х-ТРУБНЫХ СИСТЕМ, ГОРИЗОНТАЛЬНЫЙ

920E



Соедин. с радиатором	Артикул	Соедин. с трубой	Соедин. с термоголовкой	Межосевое расстояние, мм	Kv (м³/ч по ВР 2к)	Цена с НДС, €
1/2"	920022	НР M22	M28 x 1,5	35	0,55	38,80

920A



Соедин. с радиатором	Артикул	Соедин. с трубой	Соедин. с термоголовкой	Межосевое расстояние, мм	Kv (м³/ч по ВР 2к)	Цена с НДС, €
1/2"	920105	НР 1/2"	M28 x 1,5	35	0,55	36,11

УЗЕЛ ЧЕТЫРЁХХОДОВОЙ ДЛЯ 2Х-ТРУБНЫХ СИСТЕМ, ВЕРТИКАЛЬНЫЙ

921E



Соедин. с радиатором	Артикул	Соедин. с трубой	Соедин. с термоголовкой	Межосевое расстояние, мм	Kv (м³/ч)	Цена с НДС, €
1/2"	921422	НР M22	M28 x 1,5	35	0,55	35,12

D921



Соедин. с радиатором	Артикул	Соедин. с трубой	Соедин. с термоголовкой	Межосевое расстояние, мм	Kv (м³/ч по ВР 2к)	Цена с НДС, €
1/2"	921406	НР 3/4" E	M30 x 1,5	50	0,55	41,81

ТРУБКА К 4-ХОДОВОМУ КЛАПАНУ

4439S



Артикул	Цена с НДС, €
VSB20C00	0,41

УДЛИНИТЕЛЬ ДЛЯ ПЛАСТИКОВОЙ ТРУБКИ

4439

к четырёхходовым узлам, диаметр 12 мм, длина 300 мм



Артикул	Диаметр (мм)	Длина (мм)	Цена с НДС, €
443900	12	300	0,89

ТЕРМОСТАТИЧЕСКИЙ КЛАПАН FLEXOSAR С УНИВЕРСАЛЬНЫМ ПОДКЛЮЧЕНИЕМ

FLEXOSAR



Соедин. с радиатором	Артикул	Соедин. с трубой	Соедин. с термоголовкой	Межосевое расстояние, мм	Цена с НДС, €
НР 1/2"-ВР 3/4"	L234005001	3/4" Евроконус	M30 x 1,5	50	40,90

ТЕРМОСТАТИЧЕСКАЯ ВСТАВКА

R5815

фиксированное Kv, усилие 3 кг, совместима с термостатическими клапанами с фиксированным Kv и ручными клапанами EUROSAR 3/8" и 1/2", M28



Артикул	Размер	Соедин. с термоголовкой	Kv (м³/ч)	Цена с НДС, €
R815555	1/2"	M28 x 1,5	0,55	5,66

4-ХОДОВЫЕ ТЕРМОСТАТИЧЕСКИЕ КЛАПАНЫ ДЛЯ 2-ТРУБНОЙ СИСТЕМЫ

НАКЛАДКА ДЕКОРАТИВНАЯ ДЛЯ КЛАПАНА FLEXOSAR

COVERS



Артикул	Модель	Тип	Выход	Цена с НДС, €
N420008001	Хромированный	угловой	левый	25,98
N420007001	Белый	угловой	левый	20,62
N420006001	Белый	угловой	правый	20,17

ИНСТРУМЕНТ ДЛЯ РЕГУЛИРОВКИ КЛАПАНА FLEXOSAR

FLEXOSAR SET



Артикул	Цена с НДС, €
P400001001	0,96

УЗЕЛ ЧЕТЫРЁХХОДОВОЙ ДЛЯ 1-ТРУБНЫХ СИСТЕМ, ГОРИЗОНТАЛЬНЫЙ, M28, МЕЖОСЕВОЕ РАССТОЯНИЕ 35 MM

444A



Соедин. с радиатором	Артикул	Соедин. с трубой	Соедин. с термоголовкой	Межосевое расстояние, мм	Kv открыт. (м³/ч)	Kv закрыт. (м³/ч)	Цена с НДС, €
1/2"	444604	НР 1/2"	M28 x 1,5	35	2	1,15	44,03

444E



Соедин. с радиатором	Артикул	Соедин. с трубой	Соедин. с термоголовкой	Межосевое расстояние, мм	Kv открыт. (м³/ч)	Kv закрыт. (м³/ч)	Цена с НДС, €
1/2"	444522	НР M22	M28 x 1,5	35	2	1,15	31,17

УЗЕЛ ЧЕТЫРЁХХОДОВОЙ ДЛЯ 1-ТРУБНЫХ СИСТЕМ, ВЕРТИКАЛЬНЫЙ, M30, C/C 35 MM

445



Соедин. с радиатором	Артикул	Соедин. с трубой	Соедин. с термоголовкой	Межосевое расстояние, мм	Kv открыт. (м³/ч)	Kv закрыт. (м³/ч)	Цена с НДС, €
1/2"	445422	НР M22	M28 x 1,5	35	2	1,15	32,68

D445



Соедин. с радиатором	Артикул	Соедин. с трубой	Соедин. с термоголовкой	Межосевое расстояние, мм	Kv открыт. (м³/ч)	Kv закрыт. (м³/ч)	Цена с НДС, €
1/2"	445406	НР 3/4" E	M30x1,5	50	2	1,15	50,73

КЛАПАН РУЧНОЙ 4-ХОДОВОЙ

443E



Соедин. с радиатором	Артикул	Соедин. с трубой	Межосевое расстояние, мм	Kv (м³/ч)	Цена с НДС, €
1/2"	443622	НР M22	35	2	35,19

УЗЛЫ ДЛЯ НИЖНЕ-БОКОВОГО ПОДКЛЮЧЕНИЯ

СОЕДИНЕНИЕ КЛАПАНА С ТРУБОЙ

УЗЛЫ ДЛЯ 1-ТРУБНОЙ СИСТЕМЫ

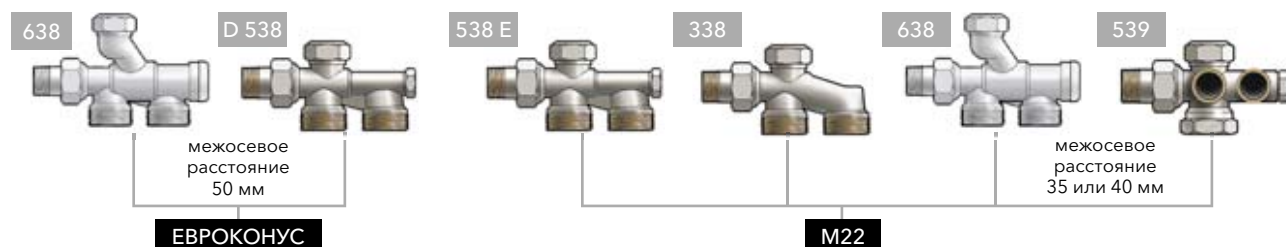

АДАПТЕРЫ



УЗЛЫ ДЛЯ 2-ТРУБНОЙ СИСТЕМЫ

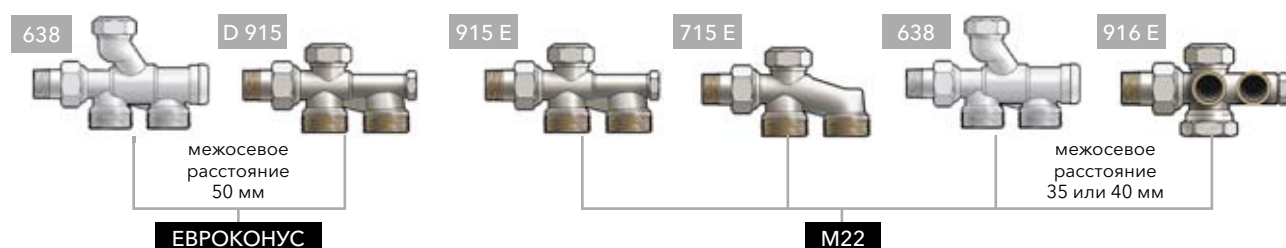

АДАПТЕРЫ



УЗЛЫ ДЛЯ НИЖНЕ-БОКОВОГО ПОДКЛЮЧЕНИЯ

УЗЕЛ ЗАПОРНО-РЕГУЛИРУЮЩИЙ STANDARD, ПРОХОДНОЙ ДЛЯ НИЖНЕГО ПОДКЛЮЧЕНИЯ

915A

для двухтрубной системы, с возможностью отключения и памяти. Плоское уплотнение - металл / металл



Соедин. с радиатором	Артикул	Соедин. с трубой	Межосевое расстояние, мм	Цена с НДС, €
1/2"	438954	НР 1/2"	35	17,64

D915

для двухтрубной системы, с возможностью отключения и памяти. Металл / металл



Соедин. с радиатором	Артикул	Соедин. с трубой	Межосевое расстояние, мм	Цена с НДС, €
1/2"	915406	3/4" Евроконус	50	22,16

915E

для двухтрубной системы, с возможностью отключения и памяти. Металл / металл



Соедин. с радиатором	Артикул	Соедин. с трубой	Межосевое расстояние, мм	Цена с НДС, €
1/2"	438922	НР M22	35	15,39

915EJT

для двухтрубной системы, с возможностью отключения и памяти, двойное уплотнительное кольцо



Соедин. с радиатором	Артикул	Соедин. с трубой	Межосевое расстояние, мм	Цена с НДС, €
1/2"JT	438922B	НР M22	35	16,36

УЗЛЫ УГЛОВЫЕ

916E

с функцией отключения и памяти. Металл / металл



Соедин. с радиатором	Артикул	Соедин. с трубой	Межосевое расстояние, мм	Цена с НДС, €
1/2"	916422	НР M22	35	23,06

916EJT

с функцией отключения и памяти двойное уплотнительное кольцо



Соедин. с радиатором	Артикул	Соедин. с трубой	Межосевое расстояние, мм	Цена с НДС, €
1/2"JT	916422B	НР M22	35	21,55

УЗЕЛ ЗАПОРНО-РЕГУЛИРУЮЩИЙ UNIVERSAL ПРОХОДНОЙ, ДЛЯ НИЖНЕГО ПОДКЛЮЧЕНИЯ

638

для однотрубной и двухтрубной системы, с возможности отключения памяти. Металл / металл



Соедин. с радиатором	Артикул	Соедин. с трубой	Межосевое расстояние, мм	Цена с НДС, €
1/2"	638022	НР M22	35	35,81
1/2"	6380224	НР M22	40	35,64

638D

для однотрубной и двухтрубной системы, с возможности отключения памяти. Металл / металл



Соедин. с радиатором	Артикул	Соедин. с трубой	Межосевое расстояние, мм	Цена с НДС, €
1/2"	638034	НР 3/4" Евроконус	50	39,16

РЕЗЬБОВОЙ АДАПТЕР

834

для подключения медных трубок к клапанам с внутренней резьбой под евроконус



Размер	Артикул	Цена с НДС, €
12 - 1/2"	587124	1,96
16 - 1/2"	587164	2,03

АДАПТЕР M22-15

823RMC

к медной хромированной трубке 559110 и стальной хромированной 439T. Входит в состав узлов STANDART и UNIVERSAL



Размер	Артикул	Цена с НДС, €
M22-15	823415	1,28

АДАПТЕР M22-15

835

для подключения к медной или стальной хромированной трубке, кольцо-латунь, моноконус



Размер	Артикул	Цена с НДС, €
M22-15	835415	1,25

РЕЗЬБОВОЙ АДАПТЕР

824RMC

для подключения медных трубок к клапанам с внутренней резьбой и стальных хромированных трубок 439T



Размер	Артикул	Цена с НДС, €
15-HP1/2"	824402	1,36

ТРУБКА СОЕДИНИТЕЛЬНАЯ ИЗ СТАЛИ

439T

хромированная, диаметр d15 мм, длина 1100 мм



Артикул	d (мм)	L (мм)	Цена с НДС, €
559110	15	1100	6,58

РУЧНЫЕ КЛАПАНЫ EUROSAR С ДВОЙНОЙ РЕГУЛИРОВКОЙ

РУЧНОЙ КЛАПАН EUROSAR, С/БЕЗ ВОЗМОЖНОСТИ ТРАНСФОРМАЦИИ В ТЕРМОСТАТИЧЕСКИЙ КЛАПАН

408

двойная регулировка, угловой, ВР. Без возможности трансформации в термостатический клапан - Металл / металл



Соедин. с радиатором	Артикул	Соедин. с трубой	Kvs (м³/ч)	Цена с НДС, €
1"	408008	1"	8,5	47,65

408U

С возможностью трансформации в термостатический клапан - Металл / металл



Соедин. с радиатором	Артикул	Соедин. с трубой	Kvs (м³/ч)	Цена с НДС, €
1/2"	408204	1/2"	1,9	11,69
3/4"	408206	3/4"	3,3	19,79

408UJT

С возможностью трансформации в термостатический клапан. Двойная регулировка, угловой, ВР, O-Ring



Соедин. с радиатором	Артикул	Соедин. с трубой	Kvs (м³/ч)	Цена с НДС, €
1/2"JT	408204B	1/2"	1,9	12,70

РУЧНЫЕ КЛАПАНЫ EUROSAR, УГЛОВЫЕ, НР

408E

с возможностью трансформации в термостатический клапан, металл / металл



Соедин. с радиатором	Артикул	Соедин. с трубой	Kvs (м³/ч)	Цена с НДС, €
1/2"	408704	НР M22	1,9	10,14

408EJT

с возможностью трансформации в термостатический клапан - двойное уплотнительное кольцо



Соедин. с радиатором	Артикул	Соедин. с трубой	Kvs (м³/ч)	Цена с НДС, €
1/2"JT	408704B	НР M22	1,9	10,76

РУЧНОЙ КЛАПАН EUROSAR, С/БЕЗ ВОЗМОЖНОСТИ ТРАНСФОРМАЦИИ В ТЕРМОСТАТИЧЕСКИЙ КЛАПАН

409

без возможности трансформации в термостатический клапан, металл/металл



Соедин. с радиатором	Артикул	Соедин. с трубой	Kvs (м³/ч)	Цена с НДС, €
1"	409208	1"	6,5	51,22

409U

с двойной настройкой, проходной, ВР. С возможностью трансформации в термостатический клапан, металл / металл



Соедин. с радиатором	Артикул	Соедин. с трубой	Kvs (м³/ч)	Цена с НДС, €
1/2"	409204	1/2"	1,25	12,32
3/4"	409206	3/4"	2,50	21,62

РУЧНОЙ КЛАПАН EUROSAR, С ВОЗМОЖНОСТЬЮ ТРАНСФОРМАЦИИ В ТЕРМОСТАТИЧЕСКИЙ КЛАПАН

409UJT

двойная регулировка, проходной, ВР, O-Ring



Соедин. с радиатором	Артикул	Соедин. с трубой	Kvs (м³/ч по ВР 2к)	Цена с НДС, €
1/2"JT	409204В	1/2"	1,25	13,33

РУЧНОЙ КЛАПАН EUROSAR, ПРЯМОЙ, НР

409EJT

С возможностью трансформации в термостатический клапан - двойное уплотнительное кольцо



Соедин. с радиатором	Артикул	Соедин. с трубой	Kvs (м³/ч)	Цена с НДС, €
1/2"JT	409704В	НР M22	1,25	11,62

РУЧНОЙ КЛАПАН EUROSAR, ПРЯМОЙ, С УГЛОВОЙ НАСАДКОЙ НР

409ЕСВ

с возможностью трансформации в термостатический клапан, металл / металл



Соедин. с радиатором	Артикул	Соедин. с трубой	Kvs (м³/ч)	Цена с НДС, €
1/2" угол	409724	НР M22	1,25	13,23

РУЧНОЙ КЛАПАН EUROSAR, ПРЯМОЙ, С НАСАДКОЙ УГЛОВОЙ ВР

409UCB

с возможностью трансформации в термостатический клапан, металл / металл



Соедин. с радиатором	Артикул	Соедин. с трубой	Kvs (м³/ч)	Цена с НДС, €
1/2" угол	409505	1/2"	1,25	13,44

РУЧНОЙ КЛАПАН EUROSAR ОСЕВОЙ, НР

508EJT

с возможностью трансформации в термостатический клапан - двойное уплотнительное кольцо



Соедин. с радиатором	Артикул	Соедин. с трубой	Kvs (м³/ч)	Цена с НДС, €
1/2"JT	508704В	НР M22	1,25	18,66

КАРТРИДЖ ДЛЯ РУЧНЫХ КЛАПАНОВ С ДВОЙНОЙ РЕГУЛИРОВКОЙ

5813

для ручных клапанов 408U, 409U и 508



Артикул	Модель	Межосевое расстояние, мм	Цена с НДС, €
813503	1/2"	7 мм	5,77
813506	3/4"	7 мм	6,98

СОЕДИНЕНИЕ РУЧНОГО КЛАПАНА С ТРУБОЙ

Клапан \ Труба	ВР	НР M22	
Медь	834 	835 S 	835
РЕХ		835 P 	
Металлопластик		839 	

РУЧНЫЕ КЛАПАНЫ EUROSAR С ДВОЙНОЙ РЕГУЛИРОВКОЙ

УСТАНОВОЧНЫЙ КЛЮЧ ДЛЯ КЛАПАНА EUROSAR

135

с двойной регулировкой



Артикул	Цена с НДС, €
550135	28,97

РУЧНЫЕ КЛАПАНЫ EUROSAR С ОБЫЧНОЙ РЕГУЛИРОВКОЙ

КЛАПАН EUROSAR С ОБЫЧНОЙ РЕГУЛИРОВКОЙ, С ВОЗМОЖНОСТЬЮ ТРАНСФОРМАЦИИ

418U

с возможностью трансформации в термостатический клапан, металл / металл



Соедин. с радиатором	Артикул	Соедин. с трубой	Kvs (м³/ч)	Цена с НДС, €
1/2"	418204	1/2"	1,9	10,64
3/4"	418206	3/4"	3,3	17,96

418UJT

угловой, ВР, O-Ring. С возможностью трансформации в термостатический клапан - с двойным уплотнительным кольцом



Соедин. с радиатором	Артикул	Соедин. с трубой	Kvs (м³/ч)	Цена с НДС, €
1/2"JT	418204B	1/2"	1,9	12,28

418

угловой, ВР. Без возможности трансформации в термостатический клапан, металл / металл



Соедин. с радиатором	Артикул	Соедин. с трубой	Kvs (м³/ч)	Цена с НДС, €
1"	418208	1"	8,5	42,53

КЛАПАНЫ РУЧНЫЕ EUROSAR, УГЛОВЫЕ, НР

418E

с возможностью трансформации в термостатический клапан, металл / металл



Соедин. с радиатором	Артикул	Соедин. с трубой	Kvs (м³/ч)	Цена с НДС, €
1/2"	418704	НР M22	1,9	10,45

418EJT

с возможностью трансформации в термостатический клапан - двойное уплотнительное кольцо



Соедин. с радиатором	Артикул	Соедин. с трубой	Kvs (м³/ч)	Цена с НДС, €
1/2"JT	418704B	НР M22	1,9	11,10

РУЧНЫЕ КЛАПАНЫ EUROSAR С ОБЫЧНОЙ РЕГУЛИРОВКОЙ

КЛАПАН EUROSAR С ОБЫЧНОЙ РЕГУЛИРОВКОЙ, С ВОЗМОЖНОСТЬЮ ТРАНСФОРМАЦИИ В ТЕРМОСТАТИЧЕСКИЙ

419U

с возможностью трансформации в термостатический клапан, металл / металл



Соедин. с радиатором	Артикул	Соедин. с трубой	Kvs (м³/ч)	Цена с НДС, €
1/2"	419204	1/2"	1,25	11,42
3/4"	419206	3/4"	2,50	19,53

419

с обычной настройкой, проходной, ВР. Без возможности трансформации в термостатический клапан - Металл / металл



Соедин. с радиатором	Артикул	Соедин. с трубой	Kvs (м³/ч)	Цена с НДС, €
1"	419208	1"	6,5	43,79

КЛАПАН EUROSAR С ОБЫЧНОЙ РЕГУЛИРОВКОЙ, С ВОЗМОЖНОСТЬЮ ТРАНСФОРМАЦИИ В ТЕРМОСТАТИЧЕСКИЙ

419UJT

с обычной настройкой, с двойным уплотнительным кольцом, проходной, ВР



Соедин. с радиатором	Артикул	Соедин. с трубой	Kvs (м³/ч)	Цена с НДС, €
1/2"JT	419204B	1/2"	1,25	12,58

КАРТРИДЖ ДЛЯ РУЧНОГО КЛАПАНА С ОБЫЧНОЙ РЕГУЛИРОВКОЙ

5812

для ручных клапанов 418U, 418E, 419U, 419E и 419CB



Артикул	Модель	Квадрат	Цена с НДС, €
812503	1/2"	7 мм	5,26
812506	3/4"	7 мм	6,46

РУЧНОЙ КЛАПАН EUROSAR ПРЯМОЙ, НР

419E

с возможностью трансформации в термостатический клапан, металл / металл



Соедин. с радиатором	Артикул	Соедин. с трубой	Kvs (м³/ч)	Цена с НДС, €
1/2"	419704	НР M22	1,25	11,55

ТЕРМОСТАТИЧЕСКАЯ ВСТАВКА

5815

фиксированное Kv, усилие 2 кг, подходит для EuroSAR 3/8" и 1/2", M28



Артикул	Размер	Kv (м³/ч по ВР 2к)	Цена с НДС, €
815555	1/2"	0,64	5,56

КЛАПАН РУЧНОЙ EUROSAR, ПРЯМОЙ С УГЛОВОЙ ВСТАВКОЙ, ВР

419CB

с возможностью трансформации в термостатический клапан, металл / металл



Соедин. с радиатором	Артикул	Соедин. с трубой	Kvs (м³/ч)	Цена с НДС, €
1/2" угол	419804	1/2"	1,25	13,99

5816

фиксированное Kv, усилие 2 кг, подходит для EuroSAR 3/4", M28



Артикул	Размер	Kv (м³/ч по ВР 2к)	Цена с НДС, €
816590	3/4"	0,95	7,45

РУЧНЫЕ КЛАПАНЫ С ДВОЙНОЙ РЕГУЛИРОВКОЙ И УВЕЛИЧЕННЫМ Kv

КЛАПАН РУЧНОЙ С ОБЫЧНОЙ РЕГУЛИРОВКОЙ, НЕ EUROSAR, ПРЯМОЙ, ВР

409Q

увеличенное Kv, без возможности трансформации в термостатический клапан. Металл / металл



Соедин. с радиатором	Артикул	Соедин. с трубой	Kvs (м³/ч)	Цена с НДС, €
1/2"	409384	1/2"	1,9	14,05

КЛАПАН РУЧНОЙ С ОБЫЧНОЙ РЕГУЛИРОВКОЙ, НЕ EUROSAR, ПРЯМОЙ, С УГЛОВОЙ ВСТАВКОЙ, ВР

409QCB

увеличенное Kv, без возможности трансформации в термостатический клапан. Металл / металл



Соедин. с радиатором	Артикул	Соедин. с трубой	Kvs (м³/ч)	Цена с НДС, €
1/2" угол	409424	1/2"	1,7	17,36

РУЧНЫЕ КЛАПАНЫ С ОБЫЧНОЙ РЕГУЛИРОВКОЙ

КЛАПАН РУЧНОЙ С ОБЫЧНОЙ РЕГУЛИРОВКОЙ, НЕ EUROSAR, УГЛОВОЙ, ВР

418G

увеличенное Kv, без возможности трансформации в термостатический клапан. Металл / металл



Соедин. с радиатором	Артикул	Соедин. с трубой	Kvs (м³/ч)	Цена с НДС, €
1/2"	418604	1/2"	2	12,10

КЛАПАН РУЧНОЙ С ОБЫЧНОЙ РЕГУЛИРОВКОЙ, НЕ EUROSAR, ПРЯМОЙ, С УГЛОВОЙ ВСТАВКОЙ, ВР

419GCB

увеличенное Kv, без возможности трансформации в термостатический клапан. Металл / металл



Соедин. с радиатором	Артикул	Соедин. с трубой	Kvs (м³/ч)	Цена с НДС, €
1/2" угол	419814	1/2"	2	14,88

РУЧНЫЕ КЛАПАНЫ UNIVERSAR

КЛАПАН UNIVERSAR С РУЧНОЙ РЕГУЛИРОВКОЙ
ОДИНАРНОЙ НАСТРОЙКОЙ, УГЛОВОЙ, ВР

R448B



Соедин. с радиатором	Артикул	Соедин. с трубой	Kvs (м³/ч)	Цена с НДС, €
O-Ring HP1/2	R448204B	BP 1/2"	0,075-1,8	17,40
O-Ring HP1/2	R448204BR	BP 1/2"	0,015-0,5	18,09

КЛАПАН РУЧНОЙ С ДВОЙНОЙ НАСТРОЙКОЙ
UNIVERSAR, ПРЯМОЙ, НР

R449EB



Соедин. с радиатором	Артикул	Соедин. с трубой	Kvs (м³/ч)	Цена с НДС, €
1/2"JT	R449704B	HP M22	0,075 - 1,350	16,63

КЛАПАН РУЧНОЙ С ДВОЙНОЙ НАСТРОЙКОЙ
UNIVERSAR, УГЛОВОЙ, НР

R448EB



Соедин. с радиатором	Артикул	Соедин. с трубой	Kvs (м³/ч)	Цена с НДС, €
1/2"JT	R448704B	HP M22	0,075 - 1,800	14,64

КЛАПАН РУЧНОЙ С ДВОЙНОЙ НАСТРОЙКОЙ
UNIVERSAR, ПРЯМОЙ, С УГЛОВОЙ НАСАДКОЙ ВР

R449CB



Соедин. с радиатором	Артикул	Соедин. с трубой	Kvs (м³/ч)	Цена с НДС, €
1/2"JT угол	R449204CB	1/2"	0,075 - 1,350	19,83

РУЧНОЙ КЛАПАН UNIVERSAR С ДВОЙНОЙ
РЕГУЛИРОВКОЙ, ПРОХОДНОЙ, ВР

R449B



Соедин. с радиатором	Артикул	Соедин. с трубой	Kvs (м³/ч)	Цена с НДС, €
O-Ring HP1/2	R449204B	BP 1/2"	0,160-1,35	17,73
O-Ring HP1/2	R449204BR	BP 1/2"	0,015-0,5	18,16

РУЧНОЙ КЛАПАН UNIVERSAR С ДВОЙНОЙ
РЕГУЛИРОВКОЙ, ПРОХОДНОЙ, С УГЛОВОЙ
НАСАДКОЙ НР

R449ECB



Размеры	Артикул	Соедин. с трубой	Kvs (м³/ч)	Цена с НДС, €
1/2"JT угол	R449704CB	HP M22	0,075 - 1,350	19,80

КАРТРИДЖ UNIVERSAR

5819



Артикул	Kvs (м³/ч по ВР 2к)	Цена с НДС, €
819505	0,075 - 1,800	12,61
819554	0,015 - 0,500	5,88

КОМПЛЕКТ ДЛЯ ЗАМЕНЫ
РУЧНОГО КЛАПАНА НА ТЕРМОСТАТИЧЕСКИЙ

5831

замена возможна даже при действующей системе. Подходит и для AutoSar



Артикул	Цена с НДС, €
P120003001	896,05

РУЧНЫЕ КЛАПАНЫ FOCUS

РУЧНОЙ КЛАПАН FOCUS
С ОБЫЧНОЙ РЕГУЛИРОВКОЙ, ПРОХОДНОЙ, ВР

499



Соедин. с радиатором	Артикул	Соедин. с трубой	Kvs (м³/ч)	Цена с НДС, €
НР 1/2"	499104	ВР 1/2"	1,9	7,28
O-Ring НР 1/2"	R499204B	ВР 1/2"	1,9	7,33

РУЧНОЙ КЛАПАН FOCUS
С ОБЫЧНОЙ РЕГУЛИРОВКОЙ, УГЛОВОЙ, ВР

498



Соедин. с радиатором	Артикул	Соедин. с трубой	Kvs (м³/ч)	Цена с НДС, €
НР 1/2"	498104	ВР 1/2"	1,9	6,38
O-Ring НР 1/2"	R498204B	ВР 1/2"	1,9	7,44

ЗАМЕНА РУЧНОГО КЛАПАНА НА ТЕРМОСТАТИЧЕСКИЙ КЛАПАН

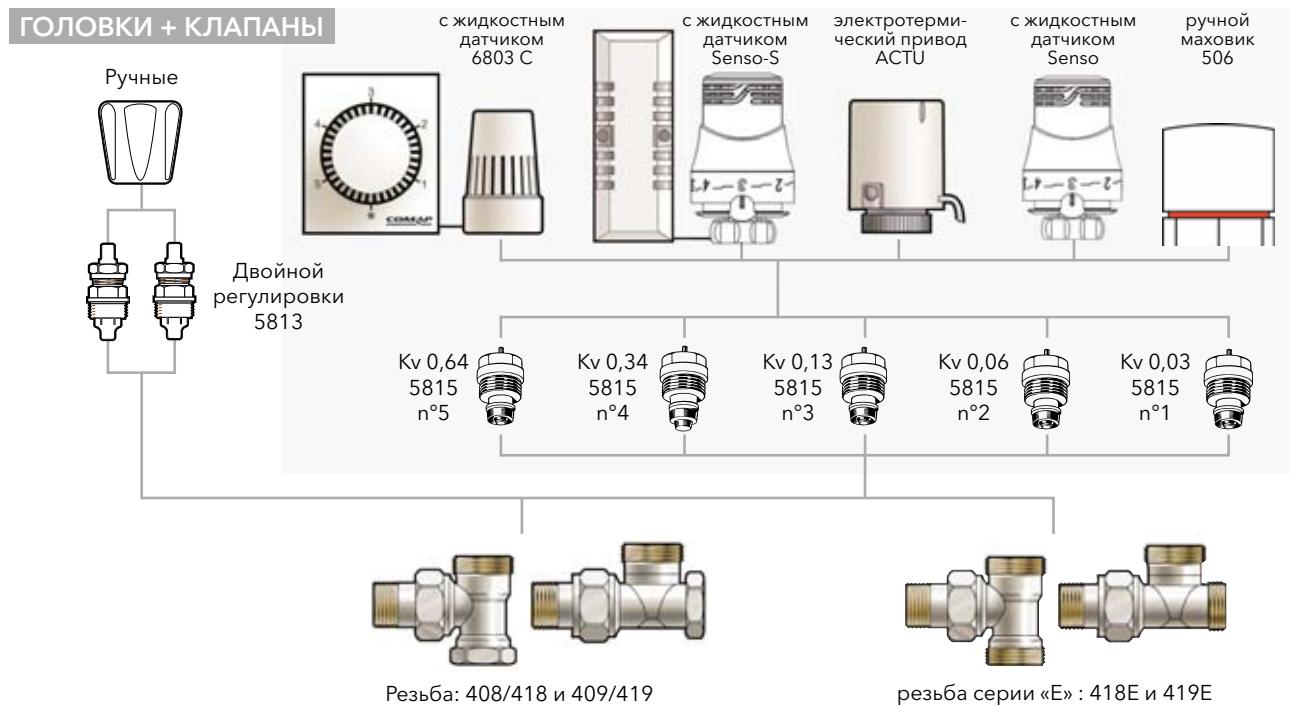

КЛАПАНЫ ЗАПОРНО-РЕГУЛИРУЮЩИЕ НА ОБРАТНУЮ ПОДВОДКУ

КЛАПАН ЗАПОРНО-РЕГУЛИРУЮЩИЙ НА ОБРАТНУЮ ПОДВОДКУ, УГЛОВОЙ, ВР

3428

с возможностью перекрытия, настройки и памяти. Металл / металл



Соедин. с радиатором	Артикул	Соедин. с трубой	Kvs (м³/ч)	Цена с НДС, €
1/2"	428304	1/2"	2,2	7,88
3/4"	428306	3/4"	4,2	16,17

КЛАПАН ЗАПОРНО-РЕГУЛИРУЮЩИЙ НА ОБРАТНУЮ ПОДВОДКУ, УГЛОВОЙ, ВР

4468

с возможностью перекрытия, настройки, памяти и дренажа. Металл / металл



Соедин. с радиатором	Артикул	Соедин. с трубой	Kvs (м³/ч)	Цена с НДС, €
1/2"	427804	1/2"	2,2	15,18
3/4"	427806	3/4"	2,2	23,80

КЛАПАН ЗАПОРНО-РЕГУЛИРУЮЩИЙ НА ОБРАТНУЮ ПОДВОДКУ, УГЛОВОЙ, НР

3428E

с возможностью перекрытия, настройки и памяти. Металл / металл



Соедин. с радиатором	Артикул	Соедин. с трубой	Kvs (м³/ч)	Цена с НДС, €
1/2"	428804	НР M22	2,2	7,01

КЛАПАН ЗАПОРНО-РЕГУЛИРУЮЩИЙ НА ОБРАТНУЮ ПОДВОДКУ, ПРОХОДНОЙ ВР

4469

с возможностью перекрытия, настройки, памяти и дренажа. Металл / металл



Соедин. с радиатором	Артикул	Соедин. с трубой	Kvs (м³/ч)	Цена с НДС, €
1/2"	427904	1/2"	1,8	15,14
3/4"	427906	3/4"	2,2	20,57

КЛАПАН ЗАПОРНО-РЕГУЛИРУЮЩИЙ НА ОБРАТНУЮ ПОДВОДКУ, ПРОХОДНОЙ ВР

3429

с возможностью перекрытия, настройки и памяти. Металл / металл



Соедин. с радиатором	Артикул	Соедин. с трубой	Kvs (м³/ч)	Цена с НДС, €
1/2"	429304	1/2"	1,8	8,44
3/4"	429306	3/4"	3,0	17,10
1"	429008	1"	5,5	43,89

КЛАПАН ЗАПОРНО-РЕГУЛИРУЮЩИЙ НА ОБРАТНУЮ ПОДВОДКУ, ПРЯМОЙ, НР

3429E

с возможностью перекрытия, настройки и памяти. Металл / металл



Соедин. с радиатором	Артикул	Соедин. с трубой	Kvs (м³/ч)	Цена с НДС, €
1/2"	429804	НР M22	1,8	9,11

СОЕДИНЕНИЕ КЛАПАНА С ТРУБОЙ

клапан / труба	ВР	M22	
медь	834 	835 S 	835
PEX		835 P 	
металло-пластик		839 	

КЛАПАНЫ ЗАПОРНО-РЕГУЛИРУЮЩИЕ НА ОБРАТНУЮ ПОДВОДКУ

КЛАПАН ЗАПОРНО-РЕГУЛИРУЮЩИЙ НА ОБРАТНУЮ ПОДВОДКУ, ПРОХОДНОЙ ВР

2429

с возможностью перекрытия и настройки



Соедин. с радиатором	Артикул	Соедин. с трубой	Kvs (м³/ч)	Цена с НДС, €
1/2"	429204	ВР 1/2"	1,8	7,05
3/4"	429206	ВР 3/4"	3	14,13

КЛАПАН ЗАПОРНО-РЕГУЛИРУЮЩИЙ НА ОБРАТНУЮ ПОДВОДКУ, ПРОХОДНОЙ НР

2429E

с возможностью перекрытия и настройки



Соедин. с радиатором	Артикул	Соедин. с трубой	Kvs (м³/ч)	Цена с НДС, €
НР 1/2"	429714	3/4" Euronus	1,8	12,79

КЛАПАН ЗАПОРНО-РЕГУЛИРУЮЩИЙ НА ОБРАТНУЮ ПОДВОДКУ, ПРОХОДНОЙ ВР

2429J

с возможностью перекрытия и настройки, O-Ring



Соедин. с радиатором	Артикул	Соедин. с трубой	Kvs (м³/ч)	Цена с НДС, €
O-Ring НР 1/2"	429204В	ВР 1/2"	1,8	7,49

СЛИВНОЙ КРАН ДЛЯ ЗАПОРНЫХ КЛАПАНОВ

575



Размер	Артикул	Цена с НДС, €
1/8"	469003	11,26

КЛАПАН ЗАПОРНО-РЕГУЛИРУЮЩИЙ НА ОБРАТНУЮ ПОДВОДКУ, УГЛОВОЙ, ВР

2428

с возможностью перекрытия и настройки



Соедин. с радиатором	Артикул	Соедин. с трубой	Kvs (м³/ч)	Цена с НДС, €
НР 1/2"	428204	ВР 1/2"	2,2	6,34
НР 3/4"	428206	ВР 3/4"	4,2	13,51
НР 1"	428008	ВР 1"	8	38,52

НИКЕЛИРОВАННАЯ ЗАГЛУШКА, БЕЗ ВОЗМОЖНОСТИ ПЛОМБИРОВАНИЯ

460N

для клапанов 3428 - 3429



Размер	Артикул	Цена с НДС, €
3/8" - 1/2"	560143	0,55
3/4"	560106	1,13

КЛАПАН ЗАПОРНО-РЕГУЛИРУЮЩИЙ НА ОБРАТНУЮ ПОДВОДКУ, УГЛОВОЙ, ВР

2428JT

с возможностью перекрытия и настройки, O-Ring



Соедин. с радиатором	Артикул	Соедин. с трубой	Kvs (м³/ч)	Цена с НДС, €
O-Ring НР 1/2"	428204В	ВР 1/2"	2,2	6,90

ВОЗДУХООТВОДЧИК С КВАДРАТНЫМ СЕЧЕНИЕМ

3070AP

квадрат 4 мм



Размер	Артикул	Цена с НДС, €
1/8"	467001	2,51
1/4"	467002	2,78

ВОЗДУХООТВОДЧИК

3070BP



Размер	Артикул	Цена с НДС, €
1/8"	467101	2,44
1/4"	467102	2,75

КЛЮЧ ДЛЯ РЕГУЛИРОВКИ КЛАПАНОВ

334



Артикул	Цена с НДС, €
550334	20,93

ДРЕНАЖНОЕ УСТРОЙСТВО

460C

для клапанов с функцией дренажа



Артикул	Цена с НДС, €
560200	45,57

РЕГУЛИРУЮЩИЙ КЛЮЧ С КВАДРАТНЫМ СЕЧЕНИЕМ 4 ММ

3060C



Размер	Артикул	Цена с НДС, €
квадрат 4 мм	466000	0,79

КОМПЛЕКТЫ С РУЧНЫМ КЛАПАНОМ

ГАРНИТУРЫ С УГЛОВЫМ КЛАПАНОМ

531EMB

408E + 915E. Двойное уплотнительное кольцо



Соедин. с радиатором	Артикул	Соедин. с трубой	Межосевое расстояние, мм	Kvs (м³/ч)	Цена с НДС, €
1/2"JT	531134	HP M22	35	1,9	31,03

ГАРНИТУРЫ С ПРЯМЫМ КЛАПАНОМ

537EMB

409ECB + 915E. Двойное уплотнительное кольцо



Соедин. с радиатором	Артикул	Соедин. с трубой	Межосевое расстояние, мм	Kvs (м³/ч)	Цена с НДС, €
1/2"JT	M620001001	HP M22	35	1,25	37,32

ГАРНИТУРЫ С ОСЕВЫМ КЛАПАНОМ

531EM

508E + 915E. Двойное уплотнительное кольцо



Соедин. с радиатором	Артикул	Соедин. с трубой	Межосевое расстояние, мм	Kvs (м³/ч)	Цена с НДС, €
1/2"JT	531144	HP M22	35	1,25	36,29

КОМПЛЕКТЫ С ТЕРМОСТАТИЧЕСКИМ МЕХАНИЗМОМ

SENSO+ КЛАПАН УГЛОВОЙ ВР М28

R808SENSO

фиксированное Kv. Металл / металл



Соедин. с радиатором	Артикул	Соедин. с трубой	Соедин. с термоголовкой	Kv (м³/ч по ВР 2к)	Цена с НДС, €
1/2"	RK8086042	1/2"	M28 x 1,5	0,55	21,62

SENSO+ КЛАПАН УГЛОВОЙ ВР М28+ КЛАПАН НА ОБРАТНУЮ ПОДВОДКУ С ФУНКЦИЯМИ ПЕРЕКРЫТИЯ И ПАМЯТИ

RK808SENSO

фиксированное Kv. Металл / металл



Соедин. с радиатором	Артикул	Соедин. с трубой	Соедин. с термоголовкой	Kvs (м³/ч по ВР 2к)	Цена с НДС, €
1/2"	RK8086048	1/2"	M28 x 1,5	0,55	24,78

ГАРНИТУРЫ ДЛЯ НИЖНЕ-БОКОВОГО ПОДКЛЮЧЕНИЯ, ВЫХОД ТРУБЫ ИЗ ПОЛА

532TLE

SENSO + клапан R859ECB для 2-трубной системы с регулируемым Kv с резьбовым адаптером 835 + узел для нижне-бокового подключения 915E. Двойное уплотнительное кольцо



Соедин. с радиатором	Артикул	Соедин. с трубой	Соедин. с термоголовкой	Межосевое расстояние, мм	Kv (м³/ч по ВР 2к)	Цена с НДС, €
1/2"JT	RK859724	НР M22	M28 x 1,5	35	0,028 - 0,49	44,33

534TLE

SENSO + клапан R857EB для 2-трубной системы с регулируемым Kv с резьбовым адаптером 835 + узел для нижне-бокового подключения 915E. Двойное уплотнительное кольцо



Соедин. с радиатором	Артикул	Соедин. с трубой	Соедин. с термоголовкой	Межосевое расстояние, мм	Kv (м³/ч по ВР 2к)	Цена с НДС, €
1/2"JT	RK8577241	НР M22	M28x1,5	35	0,028 - 0,49	46,64

ГАРНИТУРЫ ДЛЯ НИЖНЕ-БОКОВОГО ПОДКЛЮЧЕНИЯ, ВЫХОД ТРУБЫ ИЗ СТЕНЫ

532LTL

SENSO + клапан R859ECB для 2-трубной системы с регулируемым Kv с резьбовым адаптером 835 + узел для нижне-бокового подключения 916E. Двойное уплотнительное кольцо



Соедин. с радиатором	Артикул	Соедин. с трубой	Соедин. с термоголовкой	Kv (м³/ч по ВР 2к)	Цена с НДС, €
1/2"JT	RK8597242	НР M22	M28 x 1,5	0,028 - 0,49	48,04

ВСТАВКИ М30x1,5 В ПРИБОРЫ ОТОПЛЕНИЯ

ТЕРМОСТАТИЧЕСКАЯ ВСТАВКА С РЕГУЛИРУЕМЫМ КV М30

955-1



Соедин. с радиатором	Артикул	Соедин. с термоголовкой	Kv (м³/ч по ВР 2к)	Длина	Цена с НДС, €
R 1/2"	955003	M30 x1,5	0,130 - 0,935	43	14,36
1/2"	955006	M30 x1,5	0,130 - 0,935	42	14,36

955-2



Соедин. с радиатором	Артикул	Соедин. с термоголовкой	Kv (м³/ч по ВР 2к)	Длина	Цена с НДС, €
1/2"	955007	M30 x1,5	0,130 - 0,935	40	13,38

955-3



Соедин. с радиатором	Артикул	Соедин. с термоголовкой	Kv (м³/ч по ВР 2к)	Длина	Цена с НДС, €
M22	955000	M30 x1,5	0,130 - 0,935	36,1	17,60
R 1/2"	955002	M30 x1,5	0,130 - 0,935	36,1	14,57

РУЧНАЯ ВСТАВКА

942



Соедин. с радиатором	Артикул	Kvs (м³/ч)	Цена с НДС, €
1/2"	942000	2	13,13

УГОЛОК М30

8100



Соедин. с клапаном	Артикул	Модель	Цена с НДС, €
M30 x 1,5	810000	8100	10,59

СОВМЕСТИМОСТЬ ВСТАВКИ С РАДИАТОРАМИ

Производители	Модели	Вставки
Arbonia		955007
Brugman	Vk	955007
	Piani centric, Centric, Uni 6, Mini	955003
Chappé	Samba	955004 (M28)
		955006 (M30)
De Dietrich	Artis	955004 (M28)
		955006 (M30)
Finimetal	Reggane 3000 Integra	955007
HM		955002
Quinn		955004 (M28)
		955006 (M30)
Radson		955007
Stelrad	Planar, Hygiene eco, Novello	955007

МОДУЛИ ДЛЯ НИЖНЕГО ПОДКЛЮЧЕНИЯ В 1-ТРУБНОЙ СИСТЕМЕ

И-ОБРАЗНЫЙ МОДУЛЬ

970

для нижнего подключения к панельным радиаторам, проходной, для однотрубной системы, с шаровым краном и байпасом, M22, ВР 3/4, межосевое расстояние 50 мм



Соедин. с радиатором	Артикул	Соедин. с трубой	Межосевое расстояние, мм	Тип	Цена с НДС, €
ВР 3/4"	970100-AF	НР M22	50	Прямой	16,22

И-ОБРАЗНЫЙ МОДУЛЬ

975

для нижнего подключения к панельным радиаторам, угловой, для однотрубной системы, с шаровым краном и байпасом, M22, ВР 3/4, межосевое расстояние 50 мм



Соедин. с радиатором	Артикул	Соедин. с трубой	Межосевое расстояние, мм	Тип	Цена с НДС, €
ВР 3/4"	975100-AF	НР M22	50	Прямой	17,67

970A

для нижнего подключения к панельным радиаторам, проходной, для однотрубной системы, с шаровым краном и байпасом



Соедин. с радиатором	Артикул	Соедин. с трубой	Межосевое расстояние, мм	Тип	Цена с НДС, €
НР 1/2"	970204-AF	НР 3/4" E	50	Прямой	19,37

975A

для нижнего подключения к панельным радиаторам, угловой для однотрубной системы, с шаровым краном и байпасом, с/с 50мм



Соедин. с радиатором	Артикул	Соедин. с трубой	Межосевое расстояние, мм	Тип	Цена с НДС, €
НР 1/2"	975204-AF	НР 3/4" E	50	угловой	21,17

970E

для нижнего подключения к панельным радиаторам, проходной, для однотрубной системы, с шаровым краном и байпасом



Соедин. с радиатором	Артикул	Соедин. с трубой	Межосевое расстояние, мм	Тип	Цена с НДС, €
ВР 3/4"	970206-AF	НР 3/4" E	50	Прямой	17,91

975E

для нижнего подключения к панельным радиаторам, угловой для однотрубной системы, с шаровым краном и байпасом



Соедин. с радиатором	Артикул	Соедин. с трубой	Межосевое расстояние, мм	Тип	Цена с НДС, €
ВР 3/4"	975206-AF	НР 3/4" E	50	угловой	19,54

УНИВЕРСАЛЬНЫЕ МОДУЛИ НИЖНЕГО ПОДКЛЮЧЕНИЯ ДЛЯ 1- ТРУБНОЙ СИСТЕМЫ

U1

монтаж слева или справа, труба из пола или из стены



Соедин. с радиатором	Артикул	Соедин. с трубой	Межосевое расстояние, мм	Тип	Цена с НДС, €
НР1/2"	N330001001	НР 3/4" E	50	Регулируемый	41,27

U2

монтаж слева или справа, труба из пола или из стены



Соедин. с радиатором	Артикул	Соедин. с трубой	Межосевое расстояние, мм	Тип	Цена с НДС, €
ВР3/4"	N330002001	НР 3/4" E	50	Регулируемый	36,94

МОДУЛИ ДЛЯ НИЖНЕГО ПОДКЛЮЧЕНИЯ В 2-ТРУБНОЙ СИСТЕМЕ

Н-ОБРАЗНЫЙ МОДУЛЬ

960

для нижнего подключения к панельным радиаторам, прямой для двухтрубной системы, с шаровым краном, M22, ВР 3/4, межосевое расстояние 50 мм



Соедин. с радиатором	Артикул	Соедин. с трубой	Межосевое расстояние, мм	Тип	Цена с НДС, €
ВР 3/4"	960100-AF	НР M22	50	Прямой	10,58

Н-ОБРАЗНЫЙ МОДУЛЬ

965

для нижнего подключения к панельным радиаторам, угловой для двухтрубной системы, с шаровым краном, M22, ВР 3/4, межосевое расстояние 50 мм



Соедин. с радиатором	Артикул	Соедин. с трубой	Межосевое расстояние, мм	Тип	Цена с НДС, €
ВР 3/4"	965100-AF	НР M22	50	угловой	12,24

960A

для нижнего подключения к панельным радиаторам, проходной для двухтрубной системы, с шаровым краном, межосевое расстояние 50 мм



Соедин. с радиатором	Артикул	Соедин. с трубой	Межосевое расстояние, мм	Тип	Цена с НДС, €
НР 1/2"	960204-AF	НР 3/4" E	50	Прямой	11,96

965E

для нижнего подключения к панельным радиаторам, угловой для двухтрубной системы, с шаровым краном, межосевое расстояние 50 мм



Соедин. с радиатором	Артикул	Соедин. с трубой	Межосевое расстояние, мм	Тип	Цена с НДС, €
ВР 3/4" E	965206-AF	НР 3/4" E	50	угловой	10,77

960E

для нижнего подключения к панельным радиаторам, проходной для двухтрубной системы, с шаровым краном, межосевое расстояние 50 мм



Соедин. с радиатором	Артикул	Соедин. с трубой	Межосевое расстояние, мм	Тип	Цена с НДС, €
ВР 3/4" E	960206-AF	НР 3/4" E	50	Прямой	10,66
ВР 3/4"	960306-AF	НР 3/4" E	50	Прямой	9,70

965A

для нижнего подключения к панельным радиаторам, угловой для двухтрубной системы, с шаровым краном, межосевое расстояние 50 мм



Соедин. с радиатором	Артикул	Соедин. с трубой	Межосевое расстояние, мм	Тип	Цена с НДС, €
НР 1/2"	965204-AF	НР 3/4" E	50	угловой	12,07
ВР 3/4"	965306-AF	НР 3/4" E	50	угловой	11,2

УНИВЕРСАЛЬНЫЕ МОДУЛИ НИЖНЕГО ПОДКЛЮЧЕНИЯ ДЛЯ 2-ТРУБНОЙ СИСТЕМЫ

FE1

монтаж слева или справа, труба из пола или из стены



Соедин. с радиатором	Артикул	Соедин. с трубой	Межосевое расстояние, мм	Тип	Цена с НДС, €
M 1/2"	N220005001	M 3/4" E	50	Регулируемый	38,53

FE2

монтаж слева или справа, труба из пола или из стены



Соедин. с радиатором	Артикул	Соедин. с трубой	Межосевое расстояние, мм	Тип	Цена с НДС, €
F 3/4"	N220006001	M 3/4" E	50	Регулируемый	36,43

МОДУЛИ ДЛЯ НИЖНЕГО ПОДКЛЮЧЕНИЯ В 2-ТРУБНОЙ СИСТЕМЕ

МОДУЛЬ ПРЯМОЙ С ФУНКЦИЕЙ ЗАМЕНЫ ПОДАЮЩЕЙ ЛИНИИ И ОБРАТНОЙ

D1



Соедин. с радиатором	Артикул	Соедин. с трубой	Межосевое расстояние, мм	Тип	Цена с НДС, €
M 1/2"	N220001001	M 3/4"	50	Прямой	52,65

D2



Соедин. с радиатором	Артикул	Соедин. с трубой	Межосевое расстояние, мм	Тип	Цена с НДС, €
F 3/4"	N220003001	M 3/4"	50	Прямой	50,31

МОДУЛЬ УГЛОВОЙ С ФУНКЦИЕЙ ЗАМЕНЫ ПОДАЮЩЕЙ ЛИНИИ И ОБРАТНОЙ

E1



Соедин. с радиатором	Артикул	Соедин. с трубой	Межосевое расстояние, мм	Тип	Цена с НДС, €
НР 1/2"	N220002001	НР 3/4"	50	угловой	52,82

E2



Соедин. с радиатором	Артикул	Соедин. с трубой	Межосевое расстояние, мм	Тип	Цена с НДС, €
ВР 3/4"	N220004001	НР 3/4"	50	Угловой	49,35

АКСЕССУАРЫ

КОНУСНАЯ ВСТАВКА ЛАТУННАЯ

9671

для подключения радиаторов с наружной резьбой 3/4"Е



Материал	Артикул	Цена с НДС, €
латунная	967116	0,98

КОНУСНАЯ ВСТАВКА ПЛАСТИКОВАЯ

9671

для подключения радиаторов с наружной резьбой 3/4"Е



Материал	Артикул	Цена с НДС, €
пластиковая	N420001001	по запросу

НИППЕЛЬ РЕДУКЦИОННЫЙ 3/4" НР - 1/2" НР

9670

для подключения радиаторов с внутренней резьбой 1/2"



Соедин. с радиатором	Артикул	Модель	Цена с НДС, €
ВР 1/2"	967046-A	9670	1,73

НИППЕЛЬ 3/4"

8280C



Размер	Артикул	H	M	F	Цена с НДС, €
3/4"	E123009001	26	4,5	24,5	1,65

Дизайн-серия



COMAP разработал линейку дизайн-серии термостатической, ручной и запорно-регулирующей арматуры, которая идеально подойдёт для полотенцесушителей, дизайн-радиаторов и тп



ДИЗАЙН-СЕРИЯ ТЕРМОСТАТИЧЕСКОЙ АРМАТУРЫ

УЗЕЛ ДЛЯ ПОДКЛЮЧЕНИЯ ПОЛТЕНЦЕСУШИТЕЛЯ

FLEXODESIGN

головка, клапан и кожух



Артикул	Соедин. с термоголовкой	Соедин. с трубой	Соедин. с радиатором	Межосевое расстояние	Модель	Цена с НДС, €
L234006001	M30x1,5	3/4" Евроконус	НР 1/2" или ВР 3/4"	50	белый	100,00
L234007001	M30x1,5	3/4" Евроконус	НР 1/2" или ВР 3/4"	50	хром	112,00

ГОЛОВКА ТЕРМОСТАТИЧЕСКАЯ ДИЗАЙН ВЕРСИЯ, М30

SENSITIVE



Артикул	Модель	Соедин. с термоголовкой	Диапазон температур	Усилие	Цена с НДС, €
102000	белый	M30	7 - 28°C	4 кг	20,53
102100	хром	M30	7 - 28°C	4 кг	30,15
102200	сатин	M30	7 - 28°C	4 кг	29,68



ДИЗАЙН-СЕРИЯ ТЕРМОСТАТИЧЕСКОЙ АРМАТУРЫ

КОМПЛЕКТ УГЛОВЫХ КЛАПАНОВ ТЕРМОСТАТИЧЕСКИЙ СО СКРЫТОЙ ПРЕДНАСТРОЙКОЙ KV И ЗАПОРНЫЙ НА ОБРАТНУЮ ПОДВОДКУ

DD3804

М30 x 1,5 - O-Ring, дизайн версия - нержавеющая сталь



Соедин. с радиатором	Артикул	Соедин. с трубой	Соедин. с термоголовкой	Модель	Kv (м³/ч по ВР 2к)	Цена с НДС, €
1/2" JT	3804314	НР 3/4"Е	М30 x 1,5	белый	0,034 - 0,67	96,84
1/2" JT	3804324	НР 3/4"Е	М30 x 1,5	хром	0,034 - 0,67	84,21
1/2" JT	3804334	НР 3/4"Е	М30 x 1,5	сатин	0,034 - 0,67	109,86

КОМПЛЕКТ ПРЯМЫХ КЛАПАНОВ ТЕРМОСТАТИЧЕСКИЙ СО СКРЫТОЙ ПРЕДНАСТРОЙКОЙ KV И ЗАПОРНЫЙ НА ОБРАТНУЮ ПОДВОДКУ

DD3805

М30 x 1,5. Двойное уплотнительное кольцо



Соедин. с радиатором	Артикул	Соедин. с трубой	Соедин. с термоголовкой	Модель	Kv (м³/ч по ВР 2к)	Цена с НДС, €
1/2" JT	3805314	НР 3/4"Е	М30 x 1,5	белый	0,034 - 0,67	100,00
1/2" JT	3805324	НР 3/4"Е	М30 x 1,5	хром	0,034 - 0,67	85,26
1/2" JT	3805334	НР 3/4"Е	М30 x 1,5	сатин	0,034 - 0,67	93,68

КОМПЛЕКТ ОСЕВЫХ КЛАПАНОВ ТЕРМОСТАТИЧЕСКИЙ СО СКРЫТОЙ ПРЕДНАСТРОЙКОЙ KV И ЗАПОРНЫЙ НА ОБРАТНУЮ ПОДВОДКУ

DD3933

М30 x 1,5. Монтаж на подающую или обратную линию, слева или справа, двойное уплотнительное кольцо



Соедин. с радиатором	Артикул	Соедин. с трубой	Соедин. с термоголовкой	Модель	Kv (м³/ч по ВР 2к)	Цена с НДС, €
1/2" JT	L342002001	НР 3/4"Е	М30 x 1,5	хром	0,034 - 0,67	105,98
1/2" JT	L342003001	НР 3/4"Е	М30 x 1,5	сатин	0,034 - 0,67	109,58
1/2" JT	L342001001	НР 3/4"Е	М30 x 1,5	белый	0,034 - 0,67	94,74

ТЕРМОСТАТИЧЕСКИЙ Н-ОБРАЗНЫЙ МОДУЛЬ УГЛОВОЙ ДЛЯ 2-ТРУБНОЙ СИСТЕМЫ

748



Соедин. с радиатором	Артикул	Межосевое расстояние, мм	Соедин. с трубой	Цвет	Цена с НДС, €
1/2" JT	748025	50	НР 3/4"Е	белый	67,32
1/2" JT	748015	50	НР 3/4"Е	хром	70,73
1/2" JT	748035	50	НР 3/4"Е	сатин	96,43
1/2" JT	748045	50	НР 3/4"Е	никель	48,73

ТЕРМОСТАТИЧЕСКИЙ Н-ОБРАЗНЫЙ МОДУЛЬ ПРЯМОЙ ДЛЯ 2-ТРУБНОЙ СИСТЕМЫ

749



Соедин. с радиатором	Артикул	Соедин. с трубой	Цвет	Межосевое расстояние, мм	Цена с НДС, €
1/2" JT	749026	НР 3/4"Е	белый	50	76,43
1/2" JT	749016	НР 3/4"Е	хром	50	79,97
1/2" JT	749035	НР 3/4"Е	сатин	50	99,08
1/2" JT	749045	НР 3/4"Е	никель	50	49,42

УГЛОВОЙ КОМПЛЕКТ: РУЧНОЙ КЛАПАН И ЗАПОРНЫЙ КЛАПАН НА ОБРАТНУЮ ПОДВОДКУ

S418

O-Ring, дизайн версия - нержавеющая сталь, ручка - колпачок



Соедин. с радиатором	Артикул	Соедин. с трубой	Цвет	Kvs (м³/ч)	Цена с НДС, €
1/2" JT	S418404	НР 3/4"Е	хром	0,08 - 1,55	94,74

ТЕРМОСТАТИЧЕСКИЙ Н-ОБРАЗНЫЙ МОДУЛЬ УГЛОВОЙ ДЛЯ 1-ТРУБНОЙ СИСТЕМЫ

738



Соедин. с радиатором	Артикул	Соедин. с трубой	Цвет	Межосевое расстояние, мм	Цена с НДС, €
1/2" JT	738025	НР 3/4" E	белый	50	113,00
1/2" JT	738015	НР 3/4" E	хром	50	78,12
1/2" JT	738035	НР 3/4" E	сатин	50	159,25
1/2" JT	738045	НР 3/4" E	никель	50	51,00

ТЕРМОСТАТИЧЕСКИЙ Н-ОБРАЗНЫЙ МОДУЛЬ ПРЯМОЙ ДЛЯ 1-ТРУБНОЙ СИСТЕМЫ

739



Соедин. с радиатором	Артикул	Соедин. с трубой	Цвет	Межосевое расстояние, мм	Цена с НДС, €
1/2" JT	739025	НР 3/4 E	белый	50	113,00
1/2" JT	739015	НР 3/4 E	хром	50	72,96
1/2" JT	739035	НР 3/4 E	сатин	50	159,25
1/2" JT	739045	НР 3/4 E	никель	50	49,01

РЕЗЬБОВОЙ АДАПТЕР 3/4" E

835PED

для труб Skin и PEX, дизайн версия



Артикул	Цвет	Размер	Соедин. с трубой	Цена с НДС, €
8351862	сатин	3/4" E	16x2	6,56
8350862	хром	3/4" E	16x2	6,27

РЕЗЬБОВОЙ АДАПТЕР 3/4" E

835ECD

для медных трубок, дизайн версия



Размер	Артикул	Модель	Соединение	Цена с НДС, €
3/4" E	8350915	хром	15	8,42
3/4" E	8351915	сатин	15	7,09

ПЕРЕХОДНИК НР - НГ

L383C



Артикул	Модель	Соединение	Цена с НДС, €
VBR06B01	хром	1/2" JT	7,56

МОДУЛЬНЫЕ ПЛАСТИКОВЫЕ КОЛЛЕКТОРЫ ДЛЯ ТЕПЛОГО ПОЛА

МОДУЛЬНЫЙ ПЛАСТИКОВЫЙ КОЛЛЕКТОР 1"

K9000TP

с шаровыми кранами и воздухоотводчиком, петли 3/4" HP евроконус с расходомерами в комплекте с креплением



Размер	Артикул	Цена с НДС, €
2 петли	C321010001	269,76
3 петли	C321011001	316,84
4 петли	C321012001	389,74
5 петель	C321013001	442,78
6 петель	C321014001	493,22
7 петель	C321015001	508,27
8 петель	C321016001	562,25
9 петель	C321017001	611,70
10 петель	C321018001	656,82

КОМПЛЕКТ ДЛЯ УВЕЛИЧЕНИЯ МОДУЛЬНОГО ПЛАСТИКОВОГО КОЛЛЕКТОРА 1"

KE9000TP

на одну петлю 3/4" HP евроконус с балансировочным вентиляем



Размер	Артикул	Цена с НДС, €
1 контур	C321020001	56,84

АКСЕССУАРЫ ДЛЯ МОДУЛЬНЫХ ПЛАСТИКОВЫХ КОЛЛЕКТОРОВ

КРОНШТЕЙН ДЛЯ КРЕПЛЕНИЯ МОДУЛЬНОГО ПЛАСТИКОВОГО КОЛЛЕКТОРА

9832

межосевое расстояние 208,5 мм (Цена за 1 кронштейн)



Межосевое расстояние, мм	Артикул	Цена с НДС, €
208,5	983250	3,76

НАСОСНО-СМЕСИТЕЛЬНЫЙ БЛОК ДЛЯ МОДУЛЬНОГО ПЛАСТИКОВОГО КОЛЛЕКТОРА

9100

насос класса А



Артикул	Цена с НДС, €
C321048001	996,99

ТЕРМОМЕТР ДЛЯ МОДУЛЬНОГО ПЛАСТИКОВОГО КОЛЛЕКТОРА

9839



Артикул	Цена с НДС, €
983900	5,56

КОМПЛЕКТ ДЛЯ МОДУЛЬНОГО ПЛАСТИКОВОГО КОЛЛЕКТОРА

9052P



Размер	Артикул	Цена с НДС, €
1"	905200N	61,55

АКСЕССУАРЫ ДЛЯ МОДУЛЬНЫХ ПЛАСТИКОВЫХ КОЛЛЕКТОРОВ

КРАН ШАРОВЫЙ

6806P



Размер (НР-ВР)	Артикул	Цена с НДС, €
НР 1 1/4" - ВР 1"	VMP05A17	22,85

РАСХОДОМЕР

9071PTM



Размер	Артикул	Цена с НДС, €
от 1 до 4 л/мин	VPDBWA47	21,41

КАРТРИДЖ ТЕРМОСТАТИЧЕСКИЙ

RTN9060



Артикул	Цена с НДС, €
VMP06A14	7,42

ФИКСАТОР ДЛЯ МОДУЛЬНОГО ПЛАСТИКОВОГО КОЛЛЕКТОРА

9000HK



Артикул	Цена с НДС, €
VPDBWA24	0,96

УПЛОТНЕНИЕ

9000JT



Размер	Артикул	Цена с НДС, €
1"	VPDBWA23	0,79

МЕТАЛЛИЧЕСКИЕ КОЛЛЕКТОРЫ ДЛЯ ТЕПЛОГО ПОЛА

КОЛЛЕКТОР ИЗ НЕРЖАВЕЮЩЕЙ СТАЛИ

V9006

подключение трубы - 3/4" евроконус



Размер	Артикул	Цена с НДС, €
2 петли	C311046001	170,08
3 петли	C311047001	189,64
4 петли	C311048001	207,51
5 петель	C311049001	235,79
6 петель	C311050001	257,41
7 петель	C311051001	263,11
8 петель	C311052001	284,28
9 петель	C311053001	305,83
10 петель	C311054001	332,29

НАСОСНО-СМЕСИТЕЛЬНЫЙ БЛОК ДЛЯ ЛАТУННОГО КОЛЛЕКТОРА

V9041



Артикул	Цена с НДС, €
C352010001	650,00

КОЛЛЕКТОР ЛАТУНЬ 1"

V9004

с расходомерами, кронштейном крепления, петли 3/4" HP евроконус с балансировочными вентилями



Размер	Артикул	Цена с НДС, €
2 петли	C311012001	112,69
3 петли	C311013001	151,36
4 петли	C311014001	202,11
5 петель	C311015001	207,44
6 петель	C311016001	264,64
7 петель	C311017001	378,95
8 петель	C311018001	321,76
9 петель	C311019001	435,57
10 петель	C311020001	399,29
11 петель	C311021001	461,05
12 петель	C311022001	484,21

АКСЕССУАРЫ ДЛЯ КОЛЛЕКТОРОВ

НИППЕЛЬ

V9020

для подключения к латунному коллектору, с 2-мя O-Ring, 1"



Артикул	Цена с НДС, €
C352006001	17,46

ПЕРЕХОДНИК ДЛЯ КОЛЛЕКТОРА

V9042

нержавеющая сталь, 1"-3/4"



Артикул	Цена с НДС, €
C352007001	9,62

ПАРА ШАРОВЫХ КРАНОВ

V9021

для подключения к латунному коллектору, O-Ring, 1"



Артикул	Цена с НДС, €
C352009001	39,91

ПАРА ШАРОВЫХ КРАНОВ

V9022

для подключения к латунному коллектору, угловой, O-Ring, 1"



Артикул	Цена с НДС, €
C352005001	59,63

АКСЕССУАРЫ ДЛЯ КОЛЛЕКТОРОВ

МАГНИТНЫЙ ГРЯЗЕВОЙ ФИЛЬТР

5210

предотвращает попадание шлама и грязи в коллектор



Размер	Артикул	Цена с НДС, €
1"	521008	358,03

ШКАФЫ ДЛЯ КОЛЛЕКТОРОВ

ДЕКОРАТИВНАЯ КРЫШКА ДЛЯ КОЛЛЕКТОРА

9861



Размер Д x Ш x Г, мм	Артикул	Контуров	Цена с НДС, €
500 x 600 x 167	98610206	2 - 6	139,12
750 x 600 x 167	98610711	7 - 10	148,72

КОЛЛЕКТОРНЫЙ ШКАФ, НАКЛАДНОЙ

V9016

Высота: 710 мм, глубина 140 мм



Размер Д x Ш x Г, мм	Артикул	Контуров	Цена с НДС, €
450 x 710 x 140	C240001001	2 - 4	122,17
550 x 710 x 140	C240002001	5 - 6	110,23
700 x 710 x 140	C240032001	7 - 8	155,27
850 x 710 x 140	C240033001	9 - 10	163,42
1000 x 710 x 140	C240034001	11-12	187,17

КОЛЛЕКТОРНЫЙ ШКАФ, ВСТРАИВАЕМЫЙ

V9018

Высота: 750/850 мм, глубина 110/165 мм



Размер Д x Ш x Г, мм	Артикул	Контуров	Цена с НДС, €
450 x 750/850 x 110/165	C240007001	2 - 4	111,84
550 x 750/850 x 110/165	C240008001	5 - 6	127,67
700 x 750/850 x 110/165	C240036001	7 - 8	146,25
850 x 750/850 x 110/165	C240037001	9 - 10	152,42
1000 x 750/850 x 110/165	C240038001		198,60

ПЛАСТИНЫ ДЛЯ УКЛАДКИ ТРУБЫ

DALLE OPTIMA

9891



Размер	Артикул	Цена с НДС, €
R = 0,75 - Толщина пластины = 24 мм	C120017001	15,40
R = 1,25 - Толщина пластины = 41 мм	C120018001	22,03
R = 1,70 - Толщина пластины = 56 мм	C120019001	26,39
R = 2,10 - Толщина пластины = 69 мм	C120020001	29,38
R = 2,4 - Толщина пластины = 80 мм	C120024001	33,06

ПАНЕЛЬ ДЛЯ УКЛАДКИ ТРУБ D 16-20 ММ, ШАГ 5 СМ

T12000

Площадь 1,08 м². Без теплоизоляции
Устанавливается в полу под слоем цементной стяжки. Трубы легко укладываются и фиксируются в пазах панели.

Достоинства:

- возможность выполнять монтаж одним человеком
- стандартные шаги укладки труб, благодаря имеющимся пазам
- функция тепло- и гидроизоляции



Размер	Артикул	Цена с НДС, €
1200 x 900 мм	C120014001	21,05

DALLE PLANEA

9890



Размер	Артикул	Цена с НДС, €
R = 0,75 - Толщина пластины = 24 мм	9890075	9,93
R = 1,25 - Толщина пластины = 39 мм	9890125	15,12
R = 2,40 - Толщина пластины = 74 мм	9890215	23,44



ТЕПЛОРАСПРЕДЕЛИТЕЛЬНАЯ ПЛАСТИНА

TNS

В домах с деревянными перекрытиями и/или деревянным покрытием, исключает необходимость использования цементно-песчаной стяжки



Размер	Артикул	Цена с НДС, €
750 x 120 мм	TNS2025	4,18

ПАНЕЛЬ ТЕПЛОИЗОЛЯЦИОННАЯ DRY SYSTEM

TN2025

используется совместно с теплораспределительными пластинами



Размер	Артикул	Цена с НДС, €
1020 x 645 мм - Толщина пластины 25 мм	TN2025PS30	10,66

DALLE EXACT

EXACT



Размер	Артикул	Цена с НДС, €
R = 1 - Толщина пластины = 25 мм	C110028001	18,28
R = 1,30 - Толщина пластины = 30 мм	C110029001	19,38
R = 1,85 - Толщина пластины = 40 мм	C110030001	23,16
R = 2,20 - Толщина пластины = 48 мм	C110031001	27,84
R = 2,40 - Толщина пластины = 52 мм	C110032001	29,14
R = 2,60 - Толщина пластины = 56 мм	C110033001	31,24
R = 3,15 - Толщина пластины = 68 мм	C110034001	38,80
R = 3,70 - Толщина пластины = 80 мм	C110035001	45,40
R = 4,15 - Толщина пластины = 90 мм	C110036001	40,79
R = 4,65 - Толщина пластины = 100 мм	C110037001	54,27
R = 5,55 - Толщина пластины = 120 мм	C110040001	65,54

ЭЛЕМЕНТ ДЛЯ РАЗВОРОТА ТРУБЫ НА 180°

TNSB



Размер	Артикул	Цена с НДС, €
245 x 125 мм	TNS2025B	7,45

АКСЕССУАРЫ

АНТИФРИЗ

988



Вес (литры / кг)	Артикул	Цена с НДС, €
20	C220001002	79,39
20	C220004002 - зеленый	133,82

ДЕМПФЕРНАЯ ЛЕНТА

9872



Размер	Артикул	Цена с НДС, €
150 мм x 8 мм - 50 м (без пленки)	C260004001	36,46
150 мм x 8 мм - 50 м (с пленкой)	C260005001	38,56
200 мм x 8 мм - 50 м (с пленкой)	C260007001	38,83

ЦЕМЕНТНАЯ ДОБАВКА, ПЛАСТИФИКАТОР

9874

Дозировка - 2,4 л/м³ бетона



Вес (литры / кг)	Артикул	Цена с НДС, €
10 литров - 11 кг	C220002004	36,16
20 литров - 23 кг	C220002002	108,18

ИЗОЛЯЦИЯ ДЛЯ СТЯЖКИ

9872BASIC

без плёнки и адгезии



Размер	Артикул	Цена с НДС, €
150 мм x 5 мм - 50 м	33876	17,91

ФИБРОВЛОКНО

9873

дозировка - 1 пакет на м³ бетона



Вес (гр)	Артикул	Цена с НДС, €
600	C220003001	9,11

ГИДРОИЗОЛЯЦИОННАЯ ПЛЁНКА

T105

с нанесенной разметкой



Размер	Артикул	Цена с НДС, €
1,05 x 100 м	C260006001	131,06

УГЛОВОЙ ФИКСАТОР 90° ДЛЯ ТРУБ ВЕТАРЕХ

9503



Размер	Артикул	Цена с НДС, €
16-18	C250008001	1,71
20	C250007001	2,33
25-29	C250006001	5,54

РАЗМАТЫВАТЕЛЬ ДЛЯ БУХТ

9628

с возможностью установки выпрямителя



Размер	Артикул	Цена с НДС, €
Максимум 800 м	9628000	647,84

АКСЕССУАРЫ

СТЕПЛЕР

ТС1620

Степлер при помощи скобы крепит трубу к теплоизоляции. Теплоизоляция должна быть достаточно прочной, что бы удержать скобу и трубу



Артикул	Цена с НДС, €
ТС162001	367,14

СКОБА ДЛЯ СТЕПЛЕРА, 16-20 ММ

ТС1621



Размер	Артикул	Цена с НДС, €
Длина 34 мм	ТС162134	0,07
Длина 40 мм	ТС162100	0,08
Длина 55 мм	ТС162155	0,07

ФИКСИРУЮЩАЯ РЕЙКА, САМОКЛЕЯЩАЯСЯ

TJ2005



Размер	Артикул	Цена с НДС, €
для трубы 16 мм, 2000 x 30 мм	TJ200500	6,27

UC



Размер	Артикул	Цена с НДС, €
для трубы 12-14 мм, 1000 x 15 мм	C140001001	2,91
для трубы 16-20 мм, 1000 x 15 мм	C140002001	3,14

АДАПТЕР 3/4" ЕВРОКОНУС

835PE

для соединения металлопластиковой трубы или трубы РЕХ к коллектору



Размер	Артикул	Труба	Цена с НДС, €
3/4" E - 12x1,1	835720	PER	4,22
3/4" E - 16x1,5	A731001001	PER	3,44
3/4" E - 16x2	A731002001	PER	3,44

РЕЗЬБОВОЙ АДАПТЕР, НИКЕЛИРОВАННЫЙ

835P



Размер	Артикул	Цена с НДС, €
M22-12x1,1	835221	2,75
M22-16x1,5	835261	2,30

ПРОФИЛЬ РАСШИРИТЕЛЬНЫЙ

T2002



Размер	Артикул	Цена с НДС, €
1,8 x 0,1 м	TG200218	18,19

КЛИПСА ДЛЯ УСТАНОВКИ В ТЕПЛОИЗОЛЯЦИЮ, 16-20 ММ

968



Артикул	Цена с НДС, €
C110006001	0,22

ПРЕСС-МУФТА РАВНОПРОХОДНАЯ

P7270

латунь, для труб серии 9005, профиль СО

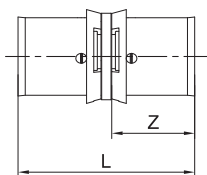

Размер	Артикул	L	Z	Цена с НДС, €
12x1,1	7270010	47	22	1,45
16x1,5	7270030	49	23	1,53

ПРЕСС-ШТУЦЕР ПЕРЕХОД НА ЕВРОКОНУС 3/4" ЛАТУНЬ

S7359GV-E

для труб multiSkin, BetaSkin, BetaPEX

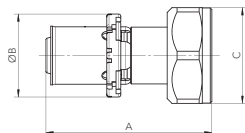

Размер	Артикул	I1	I2	c	Цена с НДС, €
16x2 - 3/4" E	763BDX-02	52	26	30	4,53
20x2 - 3/4" E	763EDX-02	52	30	30	5,31

ТРУБА

BS

металлопластик, $\delta A \leq 0,2$ мм, белая в бухтах для водоснабжения и отопления, 10 бар



Размер	Артикул	Цена с НДС, €
16x2 - 100 м	B212002001	1,29
16x2 - 200 м	B212002002	1,24
16x2 - 200 м (без упаковки)	B212002006	1,20
20x2 - 100 м	B212004001	1,67

ТРУБА ВЕТАРЕХ PN6 EVOH

9003

сшитый полиэтилен PE-Xb с антидиффузионным слоем EVOH для систем отопления, 6 бар



Размер	Артикул	Цена с НДС, €
16x2 - 100 м	B613005001	1,22
16x2 - 200 м	B613005002	1,20
16x2 - 600 м	B613005003	1,15
20x2 - 100 м	B613007001	1,66
20x2 - 200 м	B613007002	1,48
20x2 - 600 м	B613007003	1,45

ТРУБА ВЕТАРЕХ PIPE C EVOH

9005

сшитый полиэтилен PE-Xb с антидиффузионным слоем EVOH, PN 6 для систем напольного отопления



Размер	Артикул	Цена с НДС, €
12x1,1 - 200 м	B613004001	0,60
16x1,5 - 120 м	B613001002	1,07
16x1,5 - 200 м	B613001003	0,95
16x1,5 - 600 м	B613001006	0,89
16x1,5 - 800 м	B613001005	0,85

БЕСПРОВОДНАЯ АВТОМАТИКА

РАДИОТЕРМОСТАТ ЦИФРОВОЙ

TRD24



Модель	Артикул	Цена с НДС, €
без датчика влажности	C421012001	139,59

АНТЕНА ВНЕШНЯЯ

A24



Артикул	Цена с НДС, €
C422014001	310,72

РАДИОКОНТРОЛЛЕР

MR24

с возможностью управления через интернет.
Идет в комплекте с трансформатором



Модель	Артикул	Цена с НДС, €
24В, 4 канала	C422010001	592,11
24В, 8 каналов	C422011001	686,83

НАРУЖНЫЙ ДАТЧИК ТЕМПЕРАТУРЫ

SEXT24



Артикул	Цена с НДС, €
C422015001	57,79

ИСПОЛНИТЕЛЬНЫЙ МЕХАНИЗМ НОРМАЛЬНО-ЗАКРЫТЫЙ

ACTUONOFF



Размер	Артикул	Напряжение	Положение	Цена с НДС, €
M30 x 1,5	C430015001	24 V	On / Off	33,37

ДАТЧИК ТЕМПЕРАТУРЫ

SDEP24



Модель	Артикул	Цена с НДС, €
1,5 м	C422016001	53,73
3 м	C422017001	81,91

РЕТРАНСЛЯТОР

E24



Артикул	Цена с НДС, €
C422013001	310,72

ДАТЧИК ТОЧКИ РОСЫ

SPTRA24



Артикул	Цена с НДС, €
C422018001	204,75

ПРОВОДНАЯ АВТОМАТИКА

ПРОВОДНОЙ ТЕРМОСТАТ

TAF234



Модель	Артикул	Цена с НДС, €
230 V	C411012001	41,45
24 V	C411013001	41,45

ПРОВОДНОЙ ТЕРМОСТАТ ЦИФРОВОЙ

TEF234



Модель	Артикул	Цена с НДС, €
230 V	C411016001	133,26
24 V	C411017001	133,26

ТРАНСФОРМАТОР 230/24V

TRANS24



Модель	Артикул	Цена с НДС, €
230 V	C412014001	110,18

ПРОВОДНОЙ ТЕРМОСТАТ БЕЗ МОНТАЖНОЙ ПЛАНКИ

M010



Модель	Артикул	Цена с НДС, €
230V	C411005001	38,34

ПРОВОДНОЙ КОНТРОЛЛЕР

MCF234

трансформатор C412014001 в комплект не входит



Модель	Артикул	Цена с НДС, €
230 V - 10 каналов	C412010001	115,61
24 V - 10 каналов	C412011001	130,29
230 V *	C412012001	173,90
24 V *	C412013001	173,90

* 10-канальный проводной регулятор горячей холодной + расписание программирования

МОНТАЖНАЯ ПЛАНКА

К ПРОВОДНОМУ ТЕРМОСТАТУ C411005001

M030



Модель	Артикул	Цена с НДС, €
230V	C430022001	3,06

НАРУЖНЫЙ ДАТЧИК ТЕМПЕРАТУРЫ

SEXT24



Артикул	Цена с НДС, €
C422015001	57,79

ДАТЧИК ТЕМПЕРАТУРЫ

SDEP24



Размер	Артикул	Цена с НДС, €
3 м	C422017001	81,91

ПРОВОДНАЯ АВТОМАТИКА

ДАТЧИК ТОЧКИ РОСЫ

SPTRA24



Размер	Артикул	Цена с НДС, €
Déportée	C422019001	234,51

ИСПОЛНИТЕЛЬНЫЙ МЕХАНИЗМ НОРМАЛЬНО-ЗАКРЫТЫЙ

ACTUONOFF



Размер	Артикул	Напряжение	Положение	Цена с НДС, €
M30 x 1,5	C430015001	24 V	On / Off	33,37
M30 x 1,5	C430014001	230 V	On / Off	32,13

АКСЕССУАРЫ

ОГРАНИЧИТЕЛЬ МИНИМАЛЬНОЙ ТЕМПЕРАТУРЫ ДЛЯ КОЛЛЕКТОРА

C263



Размер	Артикул	Цена с НДС, €
3/4" E, 18 °C	C260003001	58,15

ЗАЩИТНЫЙ ОГРАНИЧИТЕЛЬ ТЕМПЕРАТУРЫ

REG



Артикул	Цена с НДС, €
VMP03A14	40,76

СЕНСОРНЫЙ ЭКРАН

- Позволяет быстро и просто конфигурировать функции Котео (жесткость воды, программирование лампы и т.д.).
- Предоставляет информацию в режиме реального времени о потреблении воды и износе расходных материалов, а так же предупреждает пользователя о любых неисправностях.
- Облегчает замену расходных материалов с помощью интегрированного помощника
- Приложение для смартфона и планшета обеспечивает возможность удаленного контроля над всеми этими операциями



СИСТЕМА ЗАЩИТЫ ОТ НАКИПИ

- Увеличивает срок службы всей системы водоснабжения и бытовых электроприборов путем удаления накипи из всей сети.

СОПУТСТВУЮЩИЕ ТОВАРЫ



В ЦЕЛЯХ УЛУЧШЕНИЯ КАЧЕСТВА УСТАНОВКИ, СОМАР ПРЕДЛАГАЕТ ЛЕНЕЙКУ МНОГОСЛОЙНЫХ ТРУБ И ПРЕСС-ФИТИНГОВ SKINPRESS.

SKINPRESS – сочетание технического качества и комфортной работы

- **ЭФФЕКТИВНОСТЬ:** быстрая установка (сборка нажатием) и долговечность (100% защита системы от кислорода).
- **БЕЗОПАСНОСТЬ:** многослойные трубы идеальны для систем с питьевой водой. Технология Visu-Control определяет, когда фитинг опрессован правильно
- **ПРАКТИЧНОСТЬ:** многослойные трубы могут быть согнуты без инструмента



УФ-ЛАМПА

- Нейтрализует бактерии, вирусы, плесень и ферментацию и предотвращает развитие легионеллы в водопроводных сетях.
- Регулирует потребление энергии в зависимости от скорости потока воды

ФИЛЬТРЫ С АКТИВИРОВАННЫМ УГЛЕМ

- Очищает воду от тяжелых металлов (мышьяк, свинец, алюминий, хром, ртуть и т. д).
- Снижает содержание микрочастиц (пестициды, гербициды, растворенное органическое вещество) и нитратов, которое может оказывать вредное воздействие на организм.
- Улучшение качества воды благодаря улавливанию лишнего железа и марганца
- Устранение неприятного привкуса хлора.

ДАТЧИКИ БЕЗОПАСНОСТИ

- Датчик давления и датчик потока определяет утечки и превышение давления и, при необходимости, автоматически отключает систему

ПРОТОЧНЫЙ САМООЧИЩАЮЩИЙСЯ ПРЕДВАРИТЕЛЬНЫЙ ФИЛЬТР:

- Улавливает осадок и взвешенные частицы
- Автоматическая очистка без изъятия картриджа. Может дистанционно включаться через клапан питания.
- Предотвращает быстрое забивание фильтров и увеличивает срок их службы.



Профессиональная очистка воды для вашего дома Komeo

Установка Komeo занимает меньше часа.

Благодаря компактному привлекательному дизайну, станция может быть установлена в любом месте, даже под раковиной*.

Расходные материалы легко доступны, а обслуживание облегчается функцией автоматической продувки предварительной фильтрации.

* В зависимости от модели раковины



СТАНЦИЯ ПО ПОДГОТОВКЕ ПИТЬЕВОЙ ВОДЫ КОМЕО. 2 М³/Ч



Артикул	Цена с НДС, €
Q412014001	2 290,00

УПЛОТНИТЕЛЬ ДЛЯ УФ-ЛАМПЫ



Артикул	Цена с НДС, €
Q513010001	6,15

ФИЛЬТРЫ



Артикул	Описание	Цена с НДС, €
Q511016001	фильтр BIRM	27,65
Q511015001	фильтр KDF	46,14

СЕТКА ФИЛЬТРА-ГРЯЗЕВИКА КОМЕО



Артикул	Цена с НДС, €
Q511017001	6,99

УФ-ЛАМПА



Артикул	Цена с НДС, €
Q512013001	43,73

УПЛОТНЕНИЕ К ФИЛЬТРУ-ГРЯЗЕВИКУ КОМЕО



Артикул	Цена с НДС, €
527199	17,42

Поиск по артикулу

Артикул	Стр.	Артикул	Стр.	Артикул	Стр.	Артикул	Стр.
046	25	112H	47	1637	66	1982	71
047	25	116003	88	1638	66	1985	71
048	25	116004	88	1639	66	1987	71
049	25	116006	88	163900	86	1989	71
050	25	117003	88	164000	86	1992	71
051	25	117004	88	1674	90	1995	71
074	25	117006	88	1675	90	1C2070201	59
075	25	118003	88	1676	90	1C2070301	59
089	25	118004	88	1694	90	1C2071000	62
100562	101	118006	88	1719	90	1C2071001	62
100565	101	1201E	47	1720	90	2039	71
102000	133	1201J	47	1731	90	2052	71
102100	133	1201K	47	1732	90	2061	71
102200	133	1202B	47	1751	90	2062	71
10254	72	120ADK	47	175204	80	2065	71
10257	72	120BEJ	47	175206	80	2066	71
10258	72	121004	61	175208	80	2068	71
10263	72	122004	62	175210	80	2069	71
10266	72	127003	86	175212	80	2070	71
10267	72	127004	86	175216	80	2071	71
10269	72	127006	86	175304	80	2077	71
10270	72	127008	86	17660-50	50	2078	71
10272	72	127010	86	17661-50	50	2089	72
10275	72	127012	86	17662-50	50	2090	72
10278	72	127016	86	1783	94	2093	72
10279	72	127020	86	1792	95	2094	72
10281	72	127024	86	1796	95	2105	97
10282	72	127032	86	1798	95	2106	97
10284	72	1458	67	1833	90	2107	97
1061	64	1459	67	1837	90	2112	96
1062	64	1460	67	1839	90	2113	96
1063	64	1462	67	1840	90	2134	98
1064	64	1463	67	1841	90	2135	98
1065	64	1464	67	1842	90	2136	98
10744	94	1466	67	1843	90	2137	97
10745	94	1467	67	1844	90	2138	97
1083	70	1468	67	1845	90	2141	98
1084	70	153026R	48	1846	90	2143	98
1086	70	1600	67	1847	90	2144	98
1087	70	1601	67	1850	90	2145	98
1088	70	1611	66	1852	90	2146	98
1090	70	1612	66	1854	90	2153	72
110	25	1613	66	1861	90	2154	72
110028	100	1617	66	1862	90	2158	72
11002X	47	1619	66	1863	90	2159	72
110030	100	1620	66	1864	90	2160	72
11216	47	1621	66	1940	70	2161	72
11220	47	1629	66	1941	70	2162	72
11226	47	1630	66	1972	71	2165	71
11232	47	1631	66	1979	71	2166	71

Артикул	Стр.	Артикул	Стр.	Артикул	Стр.	Артикул	Стр.
2167	71	3002	94	3402	93	3941200-680009	81
2168	71	3006	94	3416	93	398	64
2171	71	3008	95	3422	93	3980	65
2173	71	3009	95	3428	93	3989	66
2174	71	3013	94	3429	93	3996	97
2175	71	3016	90	3449	93	402	64
2176	71	3018	98	3465	92	403	64
2178	71	3028	95	349	65	405	64
2204	71	3048	67	351	65	406	64
2205	71	3049	67	3525	96	408	64
2236	91	305	74	3526	96	408008	118
2240	91	3050	67	3527	96	408204	118
2241	91	306	74	3528	96	408204B	118
2244	91	308	74	3529	96	408206	118
2246	91	3080	64	3530	97	408704	118
2247	91	308103	61	3532	97	408704B	118
2457	95	308104	61	3533	97	409204	118
2459	97	3084	65	3534	97	409204B	119
2524	92	3096	94	3604	96	409206	118
2525	92	31107	48	3628	96	409208	118
2526	92	3113	74	3629	96	409384	122
2527	92	3114	74	3630	96	409424	122
2528	92	3115	74	3697	96	409505	119
2529	92	3116	74	3698	96	409704B	119
256	70	3121	74	3724	98	409724	119
2571	70	3126	98	3725	98	418204	120
2602	92	3127	94	3726	98	418204B	120
2608	92	3128	94	3757	95	418206	120
2611	92	317	66	3759	90	418208	120
275631	83	3285	90	376010	83	418604	122
275801	82	3287	91	376015	83	418704	120
275802	82	3288	91	3784	96	418704B	120
275900	82	3340	92	3804314	134	419204	121
276102	82	3341	92	3804324	134	419204B	121
276103	82	3342	92	3804334	134	419206	121
276200	82	3343	92	3805314	134	419208	121
276400	82	3344	92	3805324	134	419704	121
284103	89	3345	92	3805334	134	419804	121
284104	89	3346	92	3810	66	419814	122
284106	89	3347	92	3811	66	427804	125
284108	89	3350	92	3824	92	427806	125
284110	89	3351	92	3836	94	427904	125
284112	89	3352	92	3937000-680009	81	427906	125
284116	89	3353	92	3937600-680009	81	428008	126
2932	72	3354	92	3938200-680009	81	428204	126
295	69	3355	92	3938800-680009	81	428204B	126
296	69	3357	92	3939400-680009	81	428206	126
2961	97	3373	93	394	64	428304	125
298	68	33876	141	3940000-680009	81	428306	125
3001	95	3401	93	3940600-680009	81	428804	125

Поиск по артикулу

Артикул	Стр.	Артикул	Стр.	Артикул	Стр.	Артикул	Стр.
429008	125	44550010-021003	79	4755000H-001003	80	560106	126
429204	126	44550030-021003	79	47550010-021003	79	560143	126
429204B	126	4460000H-000001	78	47550030-021003	79	560200	127
429206	126	4460000S-000001	78	47550060-021003	79	564	68
429304	125	4460000H-000001	78	4760000S-000001	78	569	68
429306	125	446000SS-000001	78	476000SS-000001	78	570	68
429714	126	4550000H-001003	81	4833012	22	570460	49
429804	125	4550000S-001003	81	4850000H-001003	81	570470	49
4350000H-001003	81	4550100S-001063	81	4850100H-001063	81	570475	49
4350000L-001003	81	4555000H-001003	80	4855000H-001003	80	571	68
4350000S-001003	81	4555000S-001003	80	4860000H-000001	78	572	68
4350000U-001003	81	45550010-021003	79	4860000H-000001	78	573	68
4350100H-001063	81	45550030-021003	79	490008	65	574	68
4350100L-001063	81	4560000H-000001	78	490010	65	574000	49
4350100S-001063	81	4560000S-000001	78	490104	65	576	68
4350100U-001063	81	4560000H-000001	78	490106	65	582500	101
4355000H-001003	80	456000SS-000001	78	490204	65	582530	101
4355000L-001003	80	459	64	490206	65	582550	101
4355000S-001003	80	45900-50	50	491008	65	582730	101
4355000U-001003	80	460	64	491010	65	583022	73
43550010-021003	79	461	64	491104	65	583740	103
43550030-021003	79	4650000H-001003	81	491106	65	587124	117
4360000H-000001	78	4650100H-001063	81	491204	65	587154	63
4360000L-000001	78	4655000H-001003	80	491206	65	587164	117
4360000S-000001	78	46550010-021003	79	498104	124	595504	73
4360000H-000001	78	46550030-021003	79	499	69	595506	73
436000SS-000001	78	466000	127	499104	124	597004	73
43610-50	51	4660000H-000001	78	505	69	597004B	102
43754-50	51	4660000H-000001	78	505030	112	605006	85
43755-50	51	467001	126	508704B	119	6050063	85
43756-50	51	467002	126	509	69	6200073	91
438922	116	467101	127	510	69	621	69
438922B	116	467102	127	511	69	622	69
438954	116	469003	126	512	69	624	69
44035-12	50	471124-01	74	513	69	638	70
443622	114	471144-01	74	521008	139	638022	116
443900	113	471154-01	74	527199	147	6380224	116
444522	114	471164-01	74	531134	127	638034	116
444604	114	471184-01	74	531144	127	639	70
4450000H-001003	81	471224-01	74	543504i	86	643704	60
4450000L-001003	81	471226-01	74	543506i	86	643722	60
4450000S-001003	81	472124-01	74	543508i	86	649	64
4450100H-001063	81	472144-01	74	543510i	86	650	64
4450100L-001063	81	472154-01	74	543604i	86	651	64
4450100S-001063	81	472164-01	74	543606i	86	673	65
445406	114	472184-01	74	546	68	674	65
445422	114	472186-01	74	550135	120	675	65
4455000H-001003	80	472226-01	74	550334	127	692	70
4455000L-001003	80	4750000H-001003	81	553	68	7012016N	49
4455000S-001003	80	4750100H-001063	81	559110	117	7012020N	49

Артикул	Стр.	Артикул	Стр.	Артикул	Стр.	Артикул	Стр.
7012026N	49	7092GW2012	37	7130RW262026	36	722KEX-02	29
7012032L	49	7092GW2034	37	7130RW262616	36	722LFX-02	29
70120435	49	7092GW261	37	7130RW262620	36	722MGX-02	29
7012050	49	7092GW2634	37	7130RW263226	36	724	67
7012063	49	7092GW321	37	7130RW321632	36	7240W2016	35
7022020	51	7092GW40114	37	7130RW322032	36	7240W2616	35
7023016	51	7092GW50112	37	7130RW322626	36	7240W2620	35
7023020	51	7092GW632	37	7130RW322632	36	7240W3216	35
7023026	51	7096GW1612	38	7130RW323226	36	7240W3220	35
7023032	51	7096GW1634	38	7130RW402040	36	7240W3226	35
7027012	51	7096GW2012	38	7130RW402640	36	7240W4020	35
7027016	51	7096GW2034	38	7130RW403240	36	7240W4026	35
7030030	51	7096GW2634	38	7130RW502650	36	7240W4032	35
7030031	51	7098DW261	37	7130RW503250	36	7240W5032	35
7041W26	35	710JXX-02	27	7130RW504050	36	7240W5040	35
7041W32	35	710KXX-02	27	7130RW632663	36	7240W6340	35
7041W40	35	710LXX-02	27	7130RW633263	36	7240W6350	35
7041W50	35	710MXX-02	27	7130RW634063	36	7240W7550	35
7041W63	35	710NXX-02	27	7130RW635063	36	7240W7563	35
7041W75	35	7130GW161216	38	7130RW755075	36	7243CW1612	36
7090EW1612	39	7130GW201220	38	7130RW756375	36	7243CW2012	36
7090EW1615	39	7130GW203420	38	7130W16	35	7243CW2034	36
7090EW2022	39	7130GW261226	38	7130W20	35	7243CW261	36
7090EW2622	39	7130GW263426	38	7130W26	35	7243CW2634	36
7090GW1612	37	7130GW3211432	38	7130W32	35	7243GW1612	36
7090GW2012	37	7130GW321232	38	7130W40	35	7243GW2012	36
7090GW2034	37	7130GW32126	38	7130W50	35	7243GW2034	36
7090GW261	37	7130GW32132	38	7130W63	35	7243GW261	36
7090GW2634	37	7130GW323432	38	7130W75	35	7243GW2634	36
7090GW321	37	7130GW4011440	38	7132GW161216	38	7243GW321	36
7090GW40114	37	7130GW40140	38	7132GW201220	38	7243GW40114	36
7090GW50112	37	7130GW403440	38	7132GW203420	38	7243GW50112	36
7090GW632	37	7130GW50150	38	7132GW26126	38	7243GW632	36
7090JW1615	38	7130GW503450	38	7132GW263426	38	7243GW75212	36
7090JW2022	38	7130GW63263	38	7132GW32132	38	724BCF-02	30
7090JW2622	38	7130GW633463	38	7132GW323432	38	724BCG-02	30
7090LW161	39	7130JW161516	38	7132GW4011440	38	724BCH-02	30
7090LW162	39	7130LW161615	39	7132GW40140	38	724ECG-02	30
7090LW163	39	7130LW202015	39	720BXX-02	27	726	67
7090LW201	39	7130RW162016	36	720EXX-02	27	726BCX-02	29
7090SW1612	39	7130RW201616	36	720JXX-02	27	726ECX-02	29
7090W16	35	7130RW201620	36	720KXX-02	27	726EDX-02	29
7090W20	35	7130RW202016	36	720LXX-02	27	726JDX-02	29
7090W26	35	7130RW202616	36	720MXX-02	27	726KEX-02	29
7090W32	35	7130RW202620	36	720NXX-02	27	726LFX-02	29
7090W40	35	7130RW261616	36	722	67	727	67
7090W50	35	7130RW261620	36	722BCX2-02	29	7270010	143
7090W63	35	7130RW261626	36	722ECX-02	29	7270030	143
7090W75	35	7130RW262016	36	722EDX-02	29	7270GW1612	36
7092GW1612	37	7130RW262020	36	722JDX-02	29	7270GW2012	36

Поиск по артикулу

Артикул	Стр.	Артикул	Стр.	Артикул	Стр.	Артикул	Стр.
7270GW2034	36	733JBB-02	28	7359GW632	37	746KEX-02	28
7270GW261	36	733JBE-02	28	7359GW75212	37	746LDX-02	28
7270GW2634	36	733JBJ-02	28	738015	135	746LFX-02	28
7270GW321	36	733JEB-02	28	738025	135	746MGX-02	28
7270GW40114	36	733JEE-02	28	738035	135	746NJX-02	28
7270GW4034	36	733JEJ-02	28	738045	135	7471DGW161216	40
7270GW50112	36	733JJB-02	28	739015	135	7471DGW201220	40
7270GW632	36	733JJE-02	28	739025	135	7471GW1612	39
7270GW75212	36	733JKJ-02	28	739035	135	7471GW2012	39
7270W16	35	733KBK-02	28	739045	135	7471GW2034	39
7270W20	35	733KEK-02	28	740EBX-02	27	7471GW2634	39
7270W26	35	733KJJ-02	28	740JBX-02	27	7473GW1612	39
7270W32	35	733KJK-02	28	740JEX-02	27	7473GW2012	39
7270W40	35	733KKJ-02	28	740KBX-02	27	748015	134
7270W50	35	733LJL-02	28	740KEX-02	27	748025	134
7270W63	35	733LKL-02	28	740KJX-02	27	748035	134
7270W75	35	733MJM-02	28	740LJX-02	27	748045	134
727JEX-02	29	733MLM-02	28	740LKX-02	27	749016	134
7300W16	40	733NJN-02	28	740MKX-02	27	749026	134
7300W20	40	733NLN-02	28	740MLX-02	27	749035	134
7300W26	40	734BCB-02	29	740NLX-02	27	749045	134
7300W32	40	734ECE-02	29	740NMX-02	27	7490W1612	40
7300W40	40	734EDE-02	29	741	67	7495W161616	38
730BXX-02	27	734JDJ-02	29	742BCX-02	28	7495W201616	38
730EXX-02	27	734JEJ-02	29	742ECX-02	28	7495W201620	38
730JXX-02	27	734KDK-02	29	742EDX-02	28	7495W202020	38
730KXX-02	27	734KEK-02	29	742JDX-02	28	750403	79
730LXX-02	27	734LEL-02	29	742JEX-02	28	750404	79
730MXX-02	27	734LFL-02	29	742KEX-02	28	7504041	80
730NXX-02	27	735004	89	742LFX-02	28	750406	79
731	67	735006	89	742MGX-02	28	7504061	80
731BCB-02	30	735008	89	742NJX-02	28	750408	79
731ECE-02	30	735010	89	743BCX-02	28	7504081	80
731EDE-02	30	735012	89	743ECX-02	28	750410	79
731JCJ-02	30	735016	89	743EDX-02	28	750412	79
731JDJ-02	30	7359GEW1634	37	743JDX-02	28	750416	79
731JEJ-02	30	7359GEW2034	37	743JEX-02	28	7506W16151	40
731KCK-02	30	7359GOW1622	37	744	67	7506W16152	40
731KFK-02	30	7359GOW2022	37	745BXX-02	27	7506W16153	40
731LEL-02	30	7359GW1612	37	745EXX-02	27	7506W16154	40
731LFL-02	30	7359GW1634	37	745JXX-02	27	750750	80
731MEM-02	30	7359GW2012	37	745KXX-02	27	7507W1612	40
732BCG-02	30	7359GW2034	37	745LXX-02	27	7507W2012	40
732ECG-02	30	7359GW261	37	745MXX-02	27	750800	80
733BEB-02	28	7359GW2634	37	745NXX-02	27	751403	79
733EBB-02	28	7359GW321	37	746BCX-02	28	751404	79
733EBE-02	28	7359GW32114	37	746ECX-02	28	7514041	79
733EEB-02	28	7359GW40112	37	746EDX-02	28	751406	79
733EJB-02	28	7359GW40114	37	746JDX-02	28	7514061	79
733EJE-02	28	7359GW50112	37	746JEX-02	28	751408	79

Артикул	Стр.	Артикул	Стр.	Артикул	Стр.	Артикул	Стр.
7514081	79	772	64	812506	121	890506	84
751410	79	773	64	813503	119	890999	84
751412	79	774BCX-02	31	813506	119	9041W26	42
751416	79	774ECX-02	31	815555	121	9041W32	42
751504	80	777	64	816590	121	905200N	136
751506	80	7770W1612	41	819505	123	907	98
751507	80	7770W2012	41	819554	123	908	98
751508	80	7771W1612	41	823415	117	9090GP1612	45
751509	80	7778W1612	41	824402	63, 117	9090GP2012	45
751510	80	7778W2012	41	825221	63	9090GP2034	45
751512	80	778	64	825261	63	9090GP2634	45
751513	80	779	64	829516	62	9090GW1612	42
751514	80	780BXX-02	31	829716	62	9090GW2012	42
751516	80	780EXX-02	31	829719	62	9090P16	45
751518	80	780JXX-02	31	8350862	135	9090P20	45
751520	80	780KXX-02	31	8350915	135	9090P26	45
754404	79	780LXX-02	31	8351862	135	9090W16	42
754406	79	781BCX-02	31	8351915	135	9090W20	42
754408	79	782BBB-02	30	835221	63, 142	9090W26	42
754410	79	782EBB-02	30	835261	63, 142	9090W32	42
754412	79	782EBE-02	30	835415	117	9092GP1612	45
754416	79	782EEE-02	30	835561	63	9092GP2012	45
762BCX-02	29	784BCE-02	30	835601	63	9092GP2034	45
762BDX-02	29	784ECE-02	30	835720	62, 142	9092GP2634	45
762ECX-02	29	790BXX	33	835912	63	9130GP161216	46
762EDX-02	29	790EXX	33	835915	22, 31, 63	9130GP201220	46
762JDX-02	29	790JXX	33	8359161	63	9130GP263426	46
762JEX-02	29	790KXX	33	839420	62	9130P16	46
763BDX-02	29	790LXX	33	839516	62	9130P20	46
763BDX-02	143	790MXX	33	866004	85	9130P26	46
763EDX-02	29, 143	790NXX	33	866006	85	9130RP162016	46
766	64	791BXX	33	867004	85	9130RP201616	46
767	64	791BXXD	33	868004	85	9130RP201620	46
768	64	791EXX	33	8680047	85	9130RP202016	46
7694W16	40	791EXXD	33	868006	85	9130RP261626	46
7694W20	40	791JXX	33	8680067	85	9130RP262020	46
7694W26	40	791JXXD	33	869004	85	9130RP262026	46
7695W16	41	791KXX	33	8690047	85	9130RW162016	43
7695W20	41	791KXXD	33	8690067	85	9130RW201616	43
7699001	40	791LXX	33	872600	85	9130RW201620	43
7699002	40	791MXX	33	872610	85	9130RW202016	43
7699003	41	791NXX	33	887718	84	9130RW202616	43
7699004	41	792XXX	30	888	98	9130RW202620	43
770BCB-02	31	803801	101	888108	84	9130RW261616	43
770ECE-02	31	803880	102	889004-01	84	9130RW261620	43
771	64	803902	101	889006-01	84	9130RW261626	43
771BCX-02	31	803905	101	889216	84	9130RW262020	43
771ECX-02	31	803908	101	889314	84	9130RW262026	43
771EDX-02	31	810000	129	889316	84	9130RW262616	43
771JDX-02	31	812503	121	889606	84	9130RW262620	43

Поиск по артикулу

Артикул	Стр.	Артикул	Стр.	Артикул	Стр.	Артикул	Стр.
9130RW321632	43	9300P16	46	94617851-02	52	9469786-02	53
9130RW322032	43	9300P20	46	9462314-02	54	9469788-01	53
9130RW322626	43	9300P26	46	9462316-02	54	9469968-02	53
9130RW322632	43	9300W16	43	9462514-02	54	9473GP1612	46
9130W16	42	9300W20	43	9462516-02	54	9473GP2012	46
9130W20	42	9300W26	43	9462786-02	54	9473GP2034	46
9130W26	42	9400314	54	9462788-02	54	950400	77
9130W32	42	9400324	54	9462968-02	54	950500	76
915406	116	9400364	55	9463031-02	52	9508080	47
916422	116	9400374	55	9463051-02	52	9508100	48
916422B	116	9400514	54	9463078-02	52	951000	76
920022	113	9400516	54	9463096-02	52	9532142	58
920105	113	9400554	54	9464314-02	52	9532143	58
921406	113	9400556	54	9464316-02	52	9532144	58
921422	113	9400776	54	9464514-02	52	9532222	58
9240P2016	45	9401031	54	9464516-02	52	9532223	58
9240P2616	45	9401032	54	9464786-02	52	9532224	58
9240P2620	45	9401051	54	9464788-02	52	9532342	58
9240W2016	42	9402314	55	9464968-02	52	9532343	58
9240W2616	42	9402324	55	9465314-02	52	9532344	58
9240W2620	42	9402514	55	9465316-02	52	9532422	58
9240W3216	42	9402556	55	9465514-02	52	9532423	58
9240W3220	42	9403031	55	9465516-02	52	9532424	58
9240W3226	42	9403032	55	9465786-02	52	9533122	58
9243GP1612	45	9403051	55	9465788-02	52	9533123	58
9243GP1638	45	9404314	55	9465968-02	52	9533124	58
9243GP2012	45	9404324	55	9466314-02	54	9533222	58
9243GP2034	45	9405314	55	9466514-02	54	9533223	58
9243GP261	45	9405324	55	9466516-02	54	9533224	58
9243GP2634	45	9406314	56	9467031-02	52	9533322	58
9243GW1612	42	9406324	56	9467051-02	52	9533323	58
9243GW2012	42	9407031	55	9467078-02	52	9533324	58
925562	63	9407032	55	9467096-02	52	955000	129
9255622	63	9409314	56	9467513131-02	53	955002	129
927	98	9409324	56	9467513151-02	53	955003	129
9270GP1612	45	942000	129	9467515131-02	53	955006	129
9270GP2012	45	9438004	60	9467783178-02	53	955007	129
9270GP2034	45	9440032	63	9467785151-01	53	960100-AF	131
9270GP261	45	9460314-02	53	9467785178-02	53	960204-AF	131
9270GP2634	45	9460316-02	53	9467787851-01	53	960206-AF	131
9270GW1612	42	9460514-02	53	9467967896-01	53	960306-AF	131
9270GW2012	42	9460516-02	53	9468314-02	53	9626009	48
9270P16	45	9460786-02	53	9468514-02	53	9626011	48
9270P20	45	9460788-02	53	9468516-02	53	9626061	48
9270P26	45	9460968-02	53	9468784-02	53	96271416	48
9270W16	42	9461031-02	52	9468786-01	53	96271620	48
9270W20	42	9461051-02	52	9468896-02	53	96272428	48
9270W26	42	9461078-02	52	9469314-02	53	9628000	49, 141
9270W32	42	9461096-02	52	9469514-02	53	9628001	49
928	98	94615131-02	52	9469516-02	53	965100-AF	131

Артикул	Стр.	Артикул	Стр.	Артикул	Стр.	Артикул	Стр.
965204-AF	131	9800405	58	984020	76	B613005001	25, 143
965206-AF	131	9800406	58	984030	76	B613005002	25, 143
965306-AF	131	9800407	58	984110	77	B613005003	25, 143
967046-A	132	9800408	58	984610	76	B613007001	25, 143
967116	132	9800409	58	984710	77	B613007002	25, 143
9681400	60	981022	59	984800	77	B613007003	25, 143
9681500	60	981042	59	984801	77	B614031001	19
9681600	60	981046	59	985400	77	B614032001	19
970100-AF	130	98105461	59	985405	77	B614033001	19
970204-AF	130	98105661	59	985500	77	B614034001	19
970206-AF	130	981062	59	98550010-021003	79	B614034002	19
975	98	9810621	59	98550030-021003	79	B615031001	19
975100-AF	130	981066	59	98550060-021003	79	B615032001	19
975204-AF	130	981142	59	98550080-021003	79	B615033001	19
975206-AF	130	981146	59	98610206	60, 139	B615034001	19
976	98	981162	59	98610711	60, 139	B615034002	19
9761006	61	981166	59	9890075	140		
9761008	61	981242	102	9890125	140		
9800202	58	981522	59	9890215	140		
9800203	58	981523	59				
9800204	58	981526	59	A		C	
9800205	58	982104	60	A421001001-02	29	C110006001	142
9800206	58	982106	60	A421002001-02	29	C110028001	140
9800207	58	982108	60	A731001001	62, 142	C110029001	140
9800208	58	982110	60	A731002001	62, 142	C110030001	140
9800209	58	982264	60	A731003001	62	C110031001	140
9800210	58	982284	60			C110032001	140
9800252	58	982286	60	B		C110033001	140
9800253	58	982522	59	B111001004	23	C110034001	140
9800254	58	982526	59	B111003004	23	C110035001	140
9800255	58	982706	61	B111004004	23	C110036001	140
9800256	58	982708	61	B111005004	23	C110037001	140
9800257	58	982730	61	B111006004	23	C110040001	140
9800258	58	982756	61	B111007004	23	C120014001	140
9800259	58	982758	61	B111008004	23	C120017001	140
9800260	58	982806	61	B112002002	23	C120018001	140
9800302	58	982808	61	B112002003	23	C120019001	140
9800303	58	982856	62	B112004001	23	C120020001	140
9800304	58	982858	62	B112005001	23	C120024001	140
9800305	58	982906	60	B112006001	23	C140001001	142
9800306	58	982908	60	B212002001	24, 143	C140002001	142
9800307	58	983200	61	B212002002	24, 143	C210003001	48
9800308	58	983250	136	B212002006	24, 143	C210005001	48
9800309	58	983400	102	B212004001	24, 143	C220001002	141
9800310	58	983410	102	B212005001	24	C220002002	141
9800311	58	983900	136	B212006001	24	C220002004	141
9800312	58	9840015	48	B613001002	143	C220003001	141
9800402	58	984010	76	B613001003	143	C220004002	141
9800403	58	9840124	76	B613001005	143	C240001001	139
9800404	58	9840164	76	B613001006	143	C240002001	139
				B613004001	143	C240007001	139
						C240008001	139
						C240032001	139

Поиск по артикулу

Артикул	Стр.	Артикул	Стр.	Артикул	Стр.	Артикул	Стр.
C240033001	139	C352009001	138	E122049001	70	E211131001	64
C240034001	139	C352010001	138	E122050001	70	E211140001	65
C240036001	139	C411005001	145	E122051001	70	E211141001	65
C240037001	139	C411012001	145	E122052001	70	E211142001	65
C240038001	139	C411013001	145	E122053001	72	E211143001	65
C250006001	48, 141	C411016001	145	E122054001	72	E211144001	65
C250007001	48, 141	C411017001	145	E122056001	68	E211158001	69
C250008001	48, 141	C412010001	145	E122057001	68	E211160001	69
C260001000	49	C412011001	145	E122066001	69	E211168001	70
C260003001	146	C412012001	145	E122070001	70	E211170001	70
C260004001	141	C412013001	145	E122071001	70	E212004001	66
C260005001	141	C412014001	145	E122072001	70	E212005001	66
C260006001	141	C421012001	144	E122073001	70	E212006001	66
C260007001	141	C422010001	144	E122075001	70	E212012001	66
C270001001	47	C422011001	144	E122078001	70	E212020001	66
C270002001	47	C422013001	144	E122079001	70	E212021001	66
C311012001	138	C422014001	144	E122080001	70	E212022001	66
C311013001	138	C422015001	144, 145	E122081001	70	E212033001	66
C311014001	138	C422016001	144	E123001001	71	E212034001	66
C311015001	138	C422017001	144, 145	E123002001	71	E212035001	66
C311016001	138	C422018001	144	E123003001	71	E212040001	67
C311017001	138	C422019001	146	E123004001	71		
C311018001	138	C430014001	78, 146	E123005001	71	G	
C311019001	138	C430015001	78, 144, 146	E123006001	71	GR6150501	49
C311020001	138	C430022001	145	E123008001	69	J	
C311021001	138			E123009001	69, 132	J111003001	50
C311022001	138	E		E123011001	68	J260001001	50
C311046001	138	E122004001	65	E123012001	68	J270001001	50
C311047001	138	E122006001	65	E123014001	68		
C311048001	138	E122007001	65	E123015001	68	L	
C311049001	138	E122008001	65	E123016001	68	L140001001	112
C311050001	138	E122012001	64	E123017001	68	L212001001	110
C311051001	138	E122013001	64	E123018001	68	L212001002	110
C311052001	138	E122014001	64	E123020001	69	L212001003	110
C311053001	138	E122015001	68	E123021001	69	L212001004	110
C311054001	138	E122016001	68	E123022001	67	L234005001	113
C321010001	136	E122017001	68	E123023001	67	L234006001	133
C321011001	136	E122018001	68	E123025001	68	L234007001	133
C321012001	136	E122022001	64	E123027001	70	L244002001	83
C321013001	136	E122026001	69	E123028001	70	L244003001	83
C321014001	136	E122027001	69	E211058001	68	L244004001	83
C321015001	136	E122028001	69	E211061001	68	L244005001	83
C321016001	136	E122031001	64	E211074001	64	L244007001	83
C321017001	136	E122032001	64	E211075001	64	L244008001	83
C321018001	136	E122034001	69	E211087001	64	L244009001	83
C321020001	136	E122035001	69	E211089001	64	L342001001	134
C321048001	136	E122042001	69	E211091001	64	L342002001	134
C352005001	138	E122043001	69	E211108001	69	L342003001	134
C352006001	138	E122044001	69	E211111001	69		
C352007001	138	E122045001	69	E211113001	69	M	

Артикул	Стр.
M620001001	127
MB3620	48
MB3640	48

N

N220001001	132
N220002001	132
N220003001	132
N220004001	132
N220005001	131
N220006001	131
N330001001	130
N330002001	130
N420001001	132
N420006001	114
N420007001	114
N420008001	114

P

P041L26	32
P041L32	32
P090L16	32
P090L20	32
P090L26	32
P090L32	32
P120003001	123
P130L16	32
P130L20	32
P130L26	32
P130L32	32
P130RL162016	33
P130RL201616	33
P130RL201620	33
P130RL202016	33
P130RL202616	33
P130RL202620	33
P130RL261616	33
P130RL261620	33
P130RL261626	33
P130RL262020	33
P130RL262026	33
P130RL262616	33
P130RL262620	33
P130RL321632	33
P130RL322032	33
P130RL322626	33
P130RL322632	33
P240L2016	32
P240L2616	32
P240L2620	32

Артикул	Стр.
P240L3216	32
P240L3220	32
P240L3226	32
P270L16	32
P270L20	32
P270L26	32
P270L32	32
P300L16	33
P300L20	33
P300L26	33
P400001001	114
PGM4001	19
PGM4002	19
PGM4003	19
PGM4004	19
PGM4005	21
PGM4006	21
PGM4007	21
PGM4008	21
PGM4009	21
PGM4010	21
PGM4011	21
PGM4012	21
PGM4013	20
PGM4014	20
PGM4015	20
PGM4016	20
PGM4017	20
PGM4018	20
PGM4019	20
PGM4020	20
PGM4021	20
PGM4022	20
PGM4023	20
PGM4024	20
PGM4025	20
PGM4026	20
PGM4027	21
PGM4028	21
PGM4029	19
PGM4030	19
PGM4031	19
PGM4032	19
PGM4033	20
PGM4034	20
PGM4035	20
PGM4036	20
PGM4037	19
PGM4038	19
PGM4039	19

Артикул	Стр.
PGM4040	19
PGM4041	20
PGM4042	20
PGM4043	20
PGM4044	20
PGM4045	20
PGM4046	20
PGM4047	20
PGM4048	20
PGM4049	20
PGM4050	22
PGM4051	22
PGM4052	22
PGM4053	22
PGM4054	22
PGM4055	22
PGM4056	21
PGM4057	21
PGM4058	20
PGM4059	20
PGM4060	20
PGM4061	20
PGM4062	20
PGM4063	20
PGM4064	20
PGM4066	21
PGM4067	21
PGM4068	21
PGM4069	21
PGM4070	21
PGM4071	21
PGM4072	21
PGM4073	21
PGM4074	21
PGM4075	21
PGM4076	21
PGM4077	21
PGM4078	20
PGM4079	20
PGM4080	20
PGM4081	20
PGM4082	21
PGM4083	21
PGM4084	21
PGM4085	21
PGM4086	21
PGM4087	22
PGM4088	22

Q

Q412014001	147
Q511015001	147
Q511016001	147
Q511017001	147
Q512013001	147
Q513010001	147

R

R100000	100
R100002	100
R100005	100
R100008	100
R100080	101
R100081	101
R100082	101
R100083	101
R100084	101
R100085	101
R100086	101
R100087	101
R100088	101
R100089	101
R100090	101
R100091	101
R100092	101
R100093	101
R100094	101
R100095	101
R100100	100
R100535	100
R110000	100
R110007001	84
R110100	100
R110110	100
R448204B	123
R448204BR	123
R448704B	123
R449204B	123
R449204BR	123
R449204CB	123
R449704B	123
R449704CB	123
R498204B	124
R499204B	124
R581400	109
R581430	111
R581600	103
R582500	101
R582530	101

Поиск по артикулу

Артикул	Стр.	Артикул	Стр.	Артикул	Стр.	Артикул	Стр.
R582730	101	R859626	108	V111023001	87	VPDBWA24	137
R583730	112	R859724	108	V111024001	87	VPDBWA47	137
R804404	109	R859724CB	108	V111025001	87	VSB20C00	113
R804406	109	R867404B	102	V111026001	87		
R805404	109	R868404B	102	V111027001	87		
R805406	109	R869404B	102	V111028001	87		
R806404	110	RK8086042	128	V111029001	87		
R806404B	110	RK8086048	128	V111030001	87		
R806604	107	RK8577241	128	V111031001	87		
R806604Q	107	RK859724	128	V111033001	87		
R806606	107	RK8597242	128	V111034001	87		
R807404	110			V111035001	87		
R807604	106	S		V111036001	87		
R807604Q	107	S418404	134	V111037001	88		
R807606	106	T		V111038001	88		
R807704	107	TC162001	142	V111039001	88		
R807704B	107	TC162100	142	V111040001	88		
R808604	105	TC162134	142	V111041001	88		
R808604B	105	TC162155	142	V111042001	88		
R808606	105	TG200218	142	V111043001	88		
R808704	105	TH2025PS30	140	V111045001	88		
R808704B	105	THS2025	140	V111046001	88		
R809604	105	THS2025B	140	V111047001	88		
R809604B	105	TJ200500	142	V111048001	88		
R809604C	106			V111049001	88		
R809604Q	106	U		V111050001	88		
R809604QC	106	U620007001	78	V111051001	88		
R809606	105	V		V112002001	89		
R809704	106	V111001001	87	V112003001	89		
R809704B	106	V111002001	87	V112012001	89		
R809704C	106	V111003001	87	V112013001	89		
R815532	110	V111004001	87	V112014001	89		
R815555	107, 113	V111005001	87	V112016001	88		
R816532	103	V111006001	87	V112017001	88		
R854324	111	V111007001	87	V390000	47		
R854424	111	V111008001	87	VBG93A00	60		
R854426	111	V111009001	87	VBG95C00	82		
R855324	111	V111010001	87	VBG95C01	82		
R855424	111	V111011001	87	VBR04W61	73		
R855426	111	V111012001	87	VBR05C81	73		
R857324	111	V111013001	87	VBR05C91	73		
R857624	109	V111014001	87	VBR05D81	73		
R857724B	109	V111015001	87	VBR06B01	135		
R858624	108	V111016001	87	VMP03A14	146		
R858624B	108	V111017001	87	VMP05A17	137		
R858626	108	V111018001	87	VMP06A14	137		
R858724	108	V111019001	87	VPD00A11	82		
R859624	108	V111020001	87	VPD00A12	82		
R859624B	108	V111021001	87	VPD00A16	82		
R859624C	108	V111022001	87	VPDBWA23	137		