

RAUTITAN – НОВОЕ ПОКОЛЕНИЕ

ВПЕЧАТЛЯЮЩЕ. ПРОФЕССИОНАЛЬНО. БЕСКОМПРОМИССНО НАДЕЖНО.

СОДЕРЖАНИЕ



Проверенное качество RENAУ	
Качество, скрытое в деталях – залог надежности в будущем	7
Мы подтверждаем качество – подходит для применения в суровых условиях	9
Компоненты системы	
Надежный поставщик воды и тепла – две трубы на все случаи жизни	10
Подходит для любых применений – мы соединяем качество и инновации	11
RAUTITAN PX – техника соединения будущего	13
Техника соединения на подвижной гильзе – надежно, эффективно и универсально	15
Обзор компонентов системы RAUTITAN	17
Области применения	
Водоснабжение – гигиена с системой RAUTITAN	19
Отопление – разнообразные решения для любой монтажной ситуации	21
Монтажный инструмент RAUTOOL	
– профессиональный монтажный инструмент для системы RAUTITAN	23
RENAУ внутренние инженерные системы – ценность, благодаря инновациям	24

RAUTITAN – сильные решения для будущего.
Инновации от RENAУ расширяют ваш взгляд на мир

КАЧЕСТВО СКРЫТО В ДЕТАЛЯХ





Качество — это не просто ключевое слово, оно также должно отвечать самым высоким требованиям для решения различных задач. Решающими критериями являются потребность в большей эффективности и, прежде всего, в повышении надежности, так как трубопроводная разводка почти всегда недоступна под слоем стяжки стены и пола. На протяжении десятилетий выдающиеся характеристики RAUTITAN остаются на высоте и отвечают самым строгим требованиям в области качества.

Высокое качество играет решающую роль

Эффективность и надежность в эксплуатации играют несомненно решающую роль при установке систем водоснабжения и отопления.

Но независимо от области применения, компромисс недопустим. Усовершенствованные инженерные разработки, воплощенные в жизнь с использованием самых передовых материалов, являются единственными предпосылками долговечности и надежности систем, решающим конкурентным преимуществом.

А для потребителей — это залог того, что системы, спрятанные в полу или в стене, будут бесперебойно работать на протяжении многих лет.

Качество – основной принцип REHAU

Используя самые передовые инженерные разработки в исследовании, проектировании и производстве, REHAU устанавливает новый стандарт качества.

Многолетний опыт, убедительный инновационный потенциал и постоянное совершенствование технологий обеспечивают системе RAUTITAN ведущую позицию на рынке. Этому способствует и эффективная система управления качеством.

Многочисленные испытания и проверки на прочность подтверждают высокое качество универсальной системы RAUTITAN: устойчивость фитингов к термическому и механическому воздействию, устойчивость труб из сшитого полиэтилена к внутреннему давлению. Надежность и оптимальные функциональные возможности подтверждаются также каждый день в экстремальных условиях эксплуатации.

Успешная универсальная система

RAUTITAN предлагает множество идеально сочетающихся друг с другом отдельных компонентов, изготовленных из самых передовых материалов, которые отвечают всем требованиям для соответствующей области применения. Инновационные технологии REHAU гарантируют не только надежность и долговечность, но также экономичность и удобство при монтаже.

Первоклассное качество.

RAUTITAN – проверено временем.

ВНУТРЕННИЕ ХАРАКТЕРИСТИКИ РЕШАЮТ ВСЕ

КАЧЕСТВО, СКРЫТОЕ В ДЕТАЛЯХ – ЗАЛОГ НАДЕЖНОСТИ В БУДУЩЕМ



Данный испытательный прибор доказывает, насколько трубы RAUTITAN из PE-Xa устойчивы к массивному механическому воздействию. Они выдерживают серьезные испытания под нагрузкой при температуре трубы от -30 °С без образования трещин и изломов.



Надежность, проверенная годами

В санитарно-техническом оборудовании зданий ожидаемый срок службы труб и комплектующих составляет 50 лет и более. Для того чтобы это гарантировать, трубы программы RAUTITAN уже

много лет проходят длительные испытания: подвергаются термическому и механическому воздействию, нагрузкам под давлением. Исследования подтверждают: трубы REHAU выдерживают чрезвычайные нагрузки в течение десятилетней эксплуатации.

МЫ ПОДТВЕРЖДАЕМ КАЧЕСТВО

ПОДХОДИТ ДЛЯ ПРИМЕНЕНИЯ В СУРОВЫХ УСЛОВИЯХ



Трубы под давлением

При испытании прочности труб RENAУ на разрыв трубы подвергаются постоянно увеличивающемуся давлению и демонстрируют чрезвычайную устойчивость. Для разрыва трубы RAUTITAN flex при комнатной температуре необходимо давление, в семь раз превышающее максимально допустимое рабочее давление. У трубы RAUTITAN stabil эти показатели даже выше.



Лучшие показатели при растягивании

Машина для испытания на растяжение вытягивает под контролем трубу в длину, не допуская ее разрыва. Из этого испытания очевидно: трубы RAUTITAN из сшитого полиэтилена превосходят по эластичности трубы из металла и других материалов.

Соединение с подвижной гильзой также выдерживает тест на растяжение: даже при сильном растяжении соединение не разрывается.



Тест на расширение RAUTITAN PX

Наряду с трубами RAUTITAN, компоненты соединения подвижная гильза и фитинг также проходят испытания под нагрузкой. Не только части из металла отличаются высочайшей надежностью и качеством. Новые полимерные фитинги и подвижные гильзы RAUTITAN PX им ни в чем не уступают. Благодаря многолетнему опыту в литье под давлением и правильному выбору материалов полимерная подвижная гильза демонстрирует отличные показатели при испытании на расширение: она успешно выдерживает нагрузки, значительно превышающие нагрузки при запрессовке при температуре -10°C .

Известные отраслевые институты подтверждают высокое качество систем RAUTITAN.



НАДЕЖНЫЙ ПОСТАВЩИК ВОДЫ И ТЕПЛА

ДВЕ ТРУБЫ НА ВСЕ СЛУЧАИ ЖИЗНИ

RAUTITAN – это единая система для водоснабжения и отопления, которая отвечает всем современным требованиям.

Правильный выбор материалов и продуманная техника производства являются, прежде всего, предпосылками для создания надежного и долговечного продукта, который даже в суровых эксплуатационных условиях демонстрирует свои отличные характеристики.



Универсальная труба RAUTITAN stabil

RAUTITAN stabil

Металлополимерная труба с устойчивой к давлению внутренней трубой из молекулярно сшитого полиэтилена (PE-Xa), алюминиевым слоем и внешним слоем из полиэтилена. В результате: высокая устойчивость формы и привлекательный внешний вид в местах открытой установки.



Универсальная труба RAUTITAN flex

RAUTITAN flex

Труба из сшитого пероксидным методом полиэтилена (PE-Xa) с кислородозащитным слоем – особенно хорошо подходит для гибкой установки систем водоснабжения и отопления.

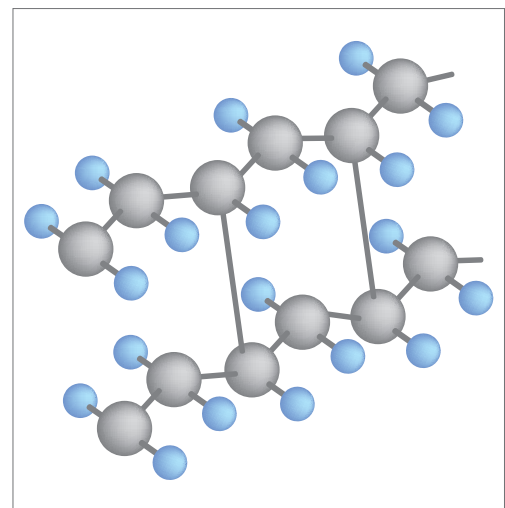

Молекулярная структура сшитого полиэтилена (PE-Xa)

Внутренний слой RAUTITAN stabil

Внутренний слой в универсальной трубе RAUTITAN stabil, который соприкасается с транспортируемой средой состоит из сшитого полиэтилена (PE-X).

ПОДХОДИТ ДЛЯ ЛЮБЫХ ПРИМЕНЕНИЙ

МЫ СОЕДИНЯЕМ КАЧЕСТВО И ИННОВАЦИИ

Полимерные материалы:

Техника соединения на подвижной гильзе нового поколения.

В системе RAUTITAN PX используются передовые материалы с высокими технологическими характеристиками: PVDF (поливинилденфторит) для подвижных гильз и PPSU (полифенилсульфон) для фитингов. Крайне прочные и долговечные, полимерные гильзы и фитинги упрощают монтаж, благодаря своей эластичности, даже при низких температурах до -10°C . Не содержащие тяжелых металлов полимерные фитинги уже сегодня отвечают повышенным требованиям в области гигиены и качества питьевой воды.



Область применения:

- Водоснабжение
- Отопление

Нержавеющая сталь:

Гарантия надежности переходников

Фитинги RAUTITAN из нержавеющей стали обеспечивают переход с труб RAUTITAN на трубы из нержавеющей стали. Компоненты позволяют добиться более четкой декомпозиции системы, более ровных стыков и гарантируют надежность резьбового соединения.



Область применения:

- Водоснабжение
- Отопление

Латунь:

Качество, проверенное временем

Фитинги RAUTITAN из устойчивой к вымыванию цинка латуни применяются в системах водоснабжения и отопления с трубами RAUTITAN stabil и RAUTITAN flex.



Область применения:

- Водоснабжение и отопление
- Подвижные гильзы и фитинги больших размеров (Dн 50-63).
- Резьбовые детали
- Комплекты для подключения из плитуса

Многие десятилетия наши клиенты доверяют убедительному качеству и простому монтажу профессиональной системы водоснабжения и отопления RAUTITAN и ее технике соединения на подвижной гильзе. Результаты исследований и разработок в области материала постоянно учитываются при производстве компонентов системы RAUTITAN. Поэтому RAUTITAN – система, которая идет в ногу со временем. Универсальна и, при этом, бескомпромиссно надежна.

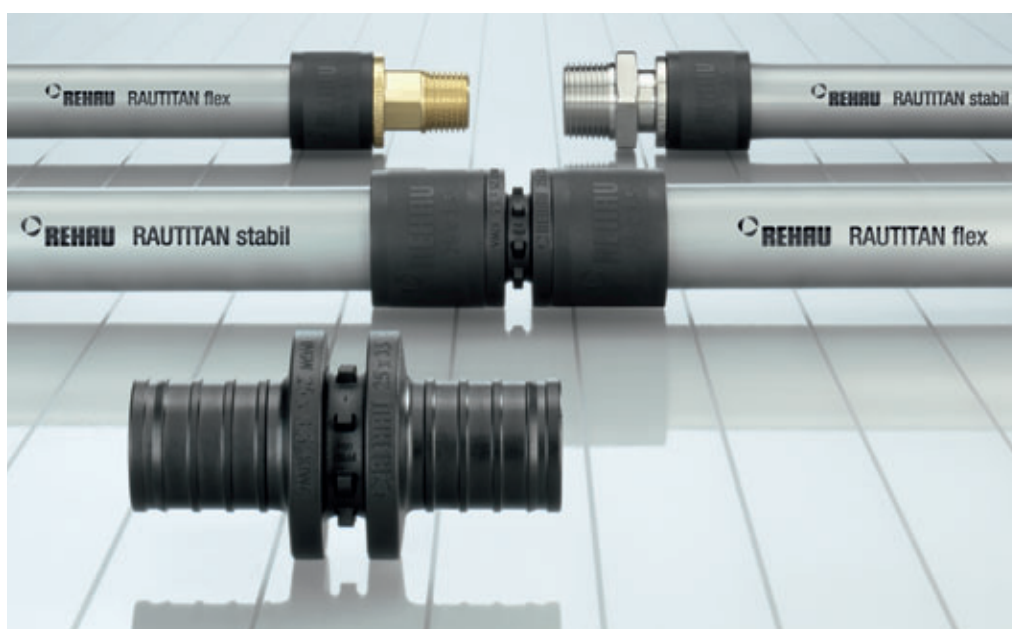

Безграничные возможности полимеров

Как признанный специалист в области полимерных материалов, компания REHAU располагает многолетним опытом разработки высокопрочных пластмасс. Система RAUTITAN выигрывает от этого «ноу-хау»: широкий ассортимент труб RAUTITAN из сшитого полиэтилена PE-X теперь дополнен полимерными подвижными гильзами и фитингами.

RAUTITAN PX – залог чистого будущего

В полимерных компонентах программы RAUTITAN PX REHAU уже сегодня учитывает требования будущего. В области водоснабжения полимерные трубы и фитинги RAUTITAN обеспечивают наивысшее качество питьевой воды.

RAUTITAN PX – высочайшее качество от компании REHAU

RAUTITAN PX

ТЕХНИКА СОЕДИНЕНИЯ БУДУЩЕГО



Мы открыты для инноваций.

Полимерная подвижная гильза.

В отличие от классических подвижных гильз из латуни, полимерные гильзы могут быть запрессованы с обеих сторон. Благодаря эластичности материала требуется меньшее запрессовочное усилие и на большее время хватает электроаккумулятора. Подвижные гильзы RAUTITAN PX также совместимы с фитингами из нержавеющей стали (RAUTITAN SX), латуни (RAUTITAN MX) и бронзы (RAUTITAN RX).

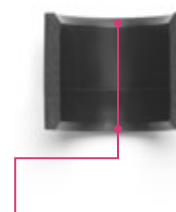

Уменьшение вероятности ошибки, благодаря возможности запрессовки гильзы с обеих сторон



Мы совершенствуем идеи.

Полимерный фитинг.

Несмотря на малый вес, фитинги RAUTITAN PX из PPSU обладают высокой прочностью и устойчивостью к механическим нагрузкам. Большой внутренний диаметр придает фитингу оптимальные гидравлические характеристики. Коррозионные отложения на фитингах RAUTITAN PX, в отличие от металлических, исключены. Кроме того, материал PPSU устойчив к зарастанию и абсолютно гигиеничен – идеальный фитинг для систем питьевого водоснабжения.



Равномерное распределение запрессовочного усилия по корпусу фитинга, благодаря специальным выступам

Надвижные гильзы RAUTITAN PX производятся из PVDF (поливинилденфторит), а фитинги – из PPSU (полифенилсульфон). Оба высокопрочных и высококачественных материала проявили свои качества в авиастроении и в условиях особо чистых помещений.

Данные материалы отличаются высокой ударной прочностью, устойчивостью к химическим и температурным воздействиям. Преимущество для пользователя: элементы системы RAUTITAN PX необычайно легкие и легко монтируются даже при низких температурах до -10°C .

Высокое качество до мельчайших деталей.

От других систем систему RAUTITAN PX отличают не только функциональность и повышенная надежность, но и превосходный дизайн.



Надежность без уплотнительных колец

Для прочного и долговечного соединения RAUTITAN требуется лишь труба, фитинг и подвижная гильза. Уплотнительные кольца или другие уплотнители, которые изнашиваются с течением времени и являются слабым местом соединения, для системы RAUTITAN не нужны. Функцию уплотнителя в системе RAUTITAN выполняет сама труба.

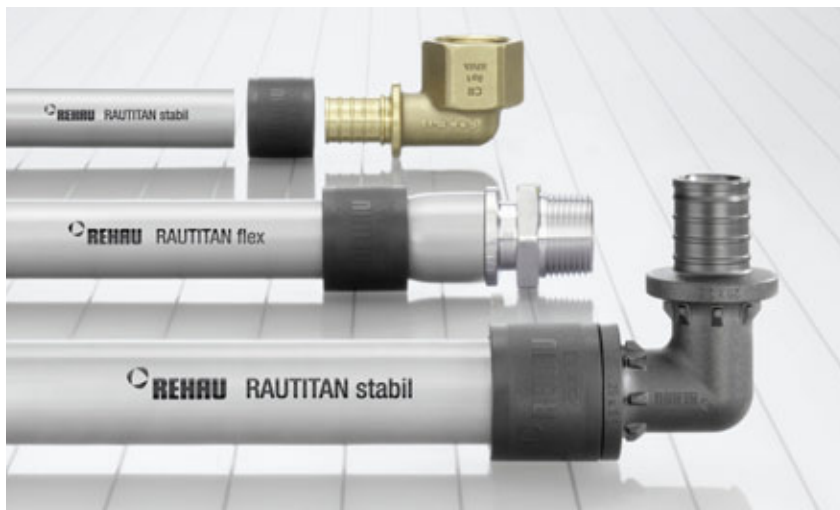

Бескомпромиссно надежно, благодаря простому оптическому контролю соединения

В вопросах надежности – компромиссы недопустимы, поэтому все соединения труб должны быть плотными на 100%. В системе RAUTITAN это достигается, благодаря использованию техники соединения на подвижной гильзе. Уже перед опрессовкой при визуальном контроле соединения видно, что оно полностью готово.



Отрезать трубу



Надвинуть гильзу



Расширить трубу

ТЕХНИКА СОЕДИНЕНИЯ НА НАДВИЖНОЙ ГИЛЬЗЕ НАДЕЖНО, ЭФФЕКТИВНО И УНИВЕРСАЛЬНО

Высокоэффективно, благодаря оптимальному сечению трубы

Продумано до мельчайших деталей и предназначено для эффективного использования: особенная техника развальцовки позволяет уменьшить сужение трубы и обеспечивает почти беспрепятственный проток.

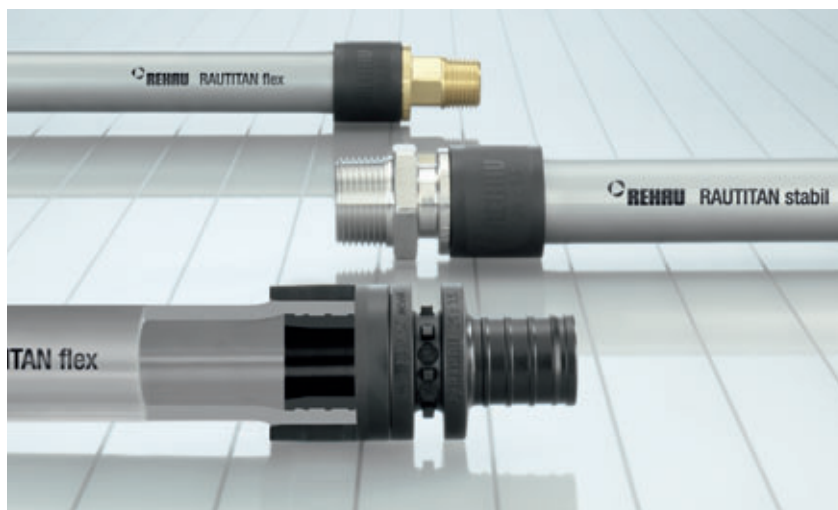

Для различных областей применения

RAUTITAN – универсальная система для водоснабжения и отопления. Все компоненты системы идеально подходят друг к другу и не только надежны в эксплуатации, но и упрощают монтаж.

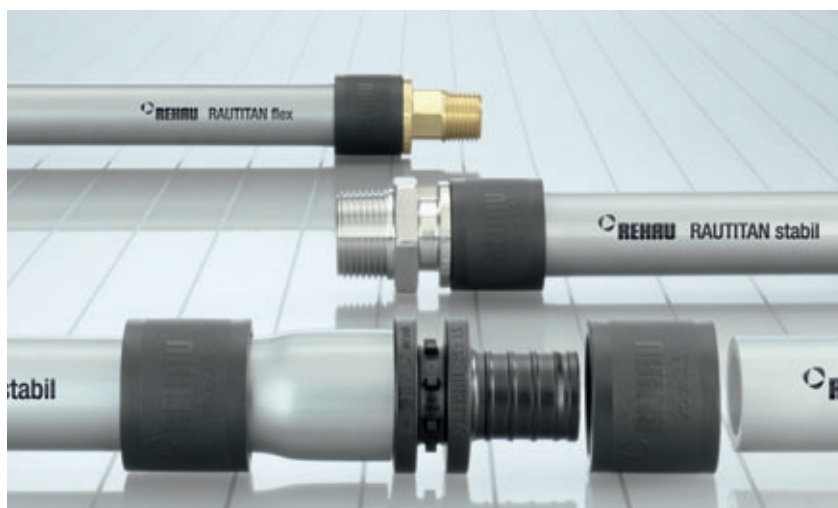

Вставить фитинг



Установить запрессовочные тиски

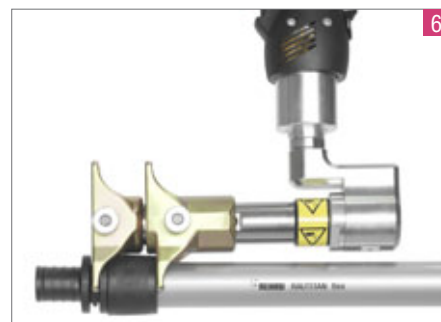

Запрессовать гильзу и соединение

Типоразмеры	16	20	25
-------------	----	----	----



Универсальная система RAUTITAN для водоснабжения и отопления



Труба		Универсальная труба RAUTITAN stabil Универсальная труба RAUTITAN flex
Надвижная гильза		RAUTITAN PX PVDF
Фитинг		RAUTITAN PX PPSU RAUTITAN MX Латунь, устойчивая к вымыванию цинка RAUTITAN SX Нержавеющая сталь RAUTITAN RX Бронза

ОБЗОР КОМПОНЕНТОВ СИСТЕМЫ RAUTITAN

32	40	50	63
----	----	----	----

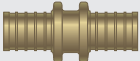
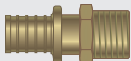
		
		
		RAUTITAN MX Латунь
	 	RAUTITAN MX Латунь, устойчивая к вымыванию цинка



Вода – это жизнь, а чистая питьевая вода – одно из самых ценных наших благ. Сегодня люди, которые заботятся о своем здоровье, придают все большее значение качеству питьевой воды, ее соответствию повышенным требованиям в области гигиены.

Годами проверенные фитинги RAUTITAN MX из устойчивой к вымыванию цинка латуни уже доказали свою надежность и гигиеничность в питьевом водоснабжении. Теперь дополненная суперсовременными фитингами RAUTITAN SX из нержавеющей стали и RAUTITAN PX из полимерных материалов система RAUTITAN обладает всеми необходимыми предпосылками для соответствия гигиеническим требованиям будущего.

ВОДОСНАБЖЕНИЕ

ГИГИЕНА С СИСТЕМОЙ RAUTITAN

Программа фитингов RAUTITAN PX целенаправленно использует уникальные характеристики полимерных материалов для обеспечения чистоты питьевой воды.

Уже сегодня фитинги RAUTITAN PX обеспечивают наивысшее качество питьевой воды, предотвращая образование зарастаний и отложений. Особое значение имеют также высококачественные трубы: RAUTITAN flex из сшитого полиэтилена Pe-Xa и металлополимерная труба RAUTITAN stabil. Гладкая внутренняя поверхность труб не подвержена образованию налета. Использование техники соединения на подвижной гильзе обеспечивает дополнительное преимущество: устойчивость к высоким температурам – вплоть до 100 °С.

RAUTITAN - питьевая вода остается питьевой...

Чистая питьевая вода – основное условие всех пользователей и служб эксплуатации, предъявляемое к трубопроводным системам для водоснабжения. Мы соответствуем этому требованию!

Законодательные требования к качеству и транспортировке питьевой воды представлены в многочисленных правилах и нормах. Система RAUTITAN полностью им соответствует. Сертификаты представлены на сайте www.rehau.ru.

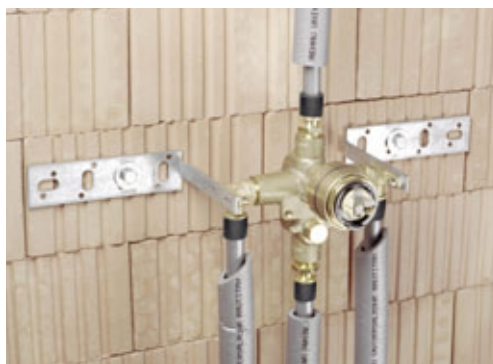

Подключение сантехнических приборов с помощью RAUTITAN

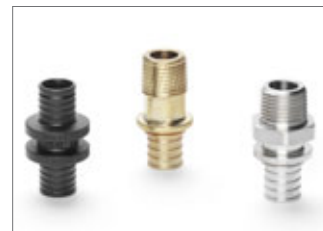

Оптимальные условия для питьевого водоснабжения. Качество питьевой воды обеспечивают фитинги из разнообразных материалов:

RAUTITAN PX из полимерных материалов, RAUTITAN MX из устойчивой к вымыванию цинка латуни и RAUTITAN SX из нержавеющей стали.



Распределитель холодной воды с RAUTITAN

Рациональный монтаж с помощью комплектующих, дополняющих систему:

- кронштейны
- желоба
- изоляция
- распределительные коллекторы
- противопожарные манжеты



Комфорт в квартире зависит от правильной температуры. Хорошая система отопления является основой оптимального климата в помещении и, следовательно, вашего прекрасного самочувствия. Этим критериям соответствует система RAUTITAN – благодаря широкому ассортименту фитингов и труб вы сможете выполнить любое подключение отопительного прибора.

Долговечная, экономичная, пригодная для условий строительной площадки – вот основные достоинства системы для водоснабжения RAUTITAN с прочными трубами из сшитого полиэтилена Pe-Xa и металлополимерными трубами. Как и в системе водоснабжения, в системе отопления RAUTITAN используется техника соединения на подвижной гильзе, которая обеспечивает прочность и долговечность соединений.

ОТОПЛЕНИЕ

РАЗНООБРАЗНЫЕ РЕШЕНИЯ ДЛЯ ЛЮБОЙ МОНТАЖНОЙ СИТУАЦИИ

Чтобы тепло лучше распространялось

С системой RAUTITAN тепло равномерно распределяется от генератора тепла до самого отдаленного радиатора.



Индивидуальное подключение радиатора

Вы с легкостью подключите любой понравившийся радиатор. Комплекты для подключения RAUTITAN позволят вам выполнить любое подключение отопительного прибора:

...из пола

Привлекательный внешний вид и возможность окраски комплектов для подключения отопительных приборов позволяют адаптировать трубопроводную разводку к дизайну помещения.

...из стены

Подключения монтируются в стене и освобождают пространство на полу для удобства уборки.



...из плинтуса

Идеальное решение для ремонта в классических декорах белого цвета, под бук и дуб. Возможна совместная разводка отопления и электричества, благодаря термическому разделению камер.



Из-за небольшого внешнего диаметра подвижные гильзы из латуни будут и далее использоваться в программе плинтусной разводки. Они будут продаваться в комплекте с фитингами.



Практично: для удобства монтажа компонентов системы RAUTITAN мы предлагаем универсальный монтажный инструмент, который постоянно нами совершенствуется. Монтажный инструмент RAUTOOL предназначен для монтажа соединений с помощью подвижной гильзы и обеспечивает простой монтаж и абсолютно прочные соединения.

Компактная форма инструмента облегчает эксплуатацию и позволяет проводить монтаж даже в неблагоприятных условиях строительной площадки. Для удовлетворения индивидуальных потребностей клиентов была введена новая комплектация стандартных наборов инструментов. Еще одно преимущество инструмента – не требует специального технического обслуживания. Вы получаете дополнительную надежность при неизменном качестве.

МОНТАЖНЫЙ ИНСТРУМЕНТ RAUTOOL

ПРОФЕССИОНАЛЬНЫЙ МОНТАЖНЫЙ ИНСТРУМЕНТ ДЛЯ СИСТЕМЫ RAUTITAN

Универсален, как все решения от REHAU: профессиональный монтажный инструмент RAUTOOL

Для монтажа проверенных соединений на надвигной гильзе REHAU предлагает различные монтажные инструменты. Благодаря многообразию монтажных инструментов, различающихся по комплектации и типу привода, пользователь может выбрать оптимальный инструмент для соответствующей области применения.

Комплексное решение для монтажа

Монтажный инструмент RAUTOOL дополняет широкий ряд комплектующих: от запрессовочных тисков на разные диаметры труб до расширительных насадок и труборезных ножниц.

RAUTOOL A-light – гидравлический инструмент будущего (с аккумулятором)

Беспроводной монтажный инструмент RAUTOOL A-light приводится в движение аккумулятором, расположенным непосредственно на цилиндре монтажного инструмента. Одной зарядки аккумулятора хватает на выполнение до 120 соединений. RAUTOOL A-light отличается повышенной эргономичностью: сравнительно небольшой вес и L-образная форма упрощают использование инструмента в неблагоприятных условиях строительной площадки.



Предназначен для монтажа трубопроводов диаметром 16-40 мм.

RAUTOOL H1 – гидравлика без тока

Прочный механико-гидравлический инструмент предназначен для монтажных ситуаций, где нет возможности подключения к источнику тока. Привод осуществляется от ножного (ручного) насоса. Комплект со спаренными запрессовочными насадками для надвиги гильз на трубопроводы двух диаметров.



Предназначен для монтажа трубопроводов диаметром 16-40 мм.

RAUTOOL M1 – ручной инструмент с минимальной конфигурацией

Комплект ручного инструмента со спаренными запрессовочными насадками для надвиги гильз на трубопроводы двух диаметров.



Применяется для монтажа трубопроводов диаметром 16-40 мм.

Информация о других профессиональных монтажных инструментах REHAU на сайте www.rehau.de

REHAU ВНУТРЕННИЕ ИНЖЕНЕРНЫЕ СИСТЕМЫ

ЦЕННОСТЬ, БЛАГОДАРЯ ИННОВАЦИЯМ

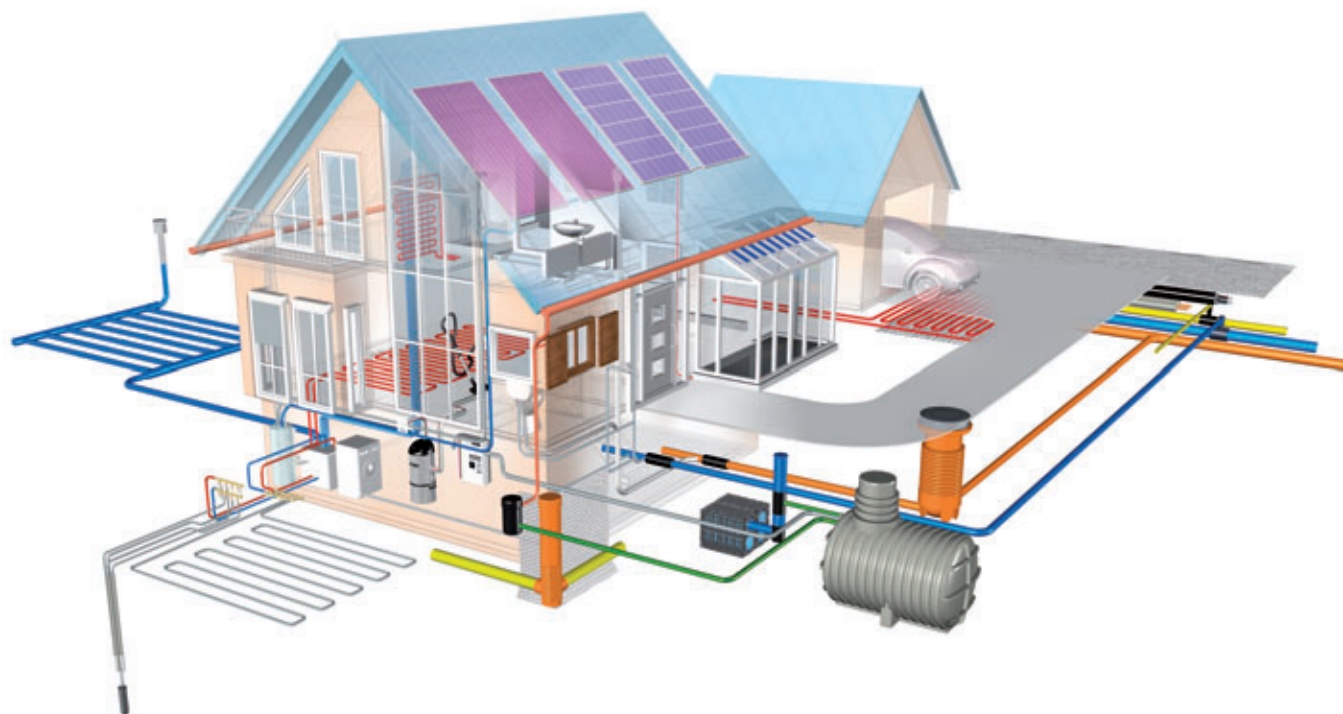

REHAU разрабатывает и производит полный комплекс инженерных систем и решений для современного отопления и охлаждения, водоснабжения, водоотведения и централизованной пылеуборки, электроинсталляции, а также использования возобновляемых источников энергии.



RUS • **Москва**: Угрешская ул. 2, стр. 15, 115088 Москва, тел.: 495 / 6632060, факс: 495 / 6632162 • **Санкт-Петербург**: пр. Шаумяна 10, корп. 1, 195027 Санкт-Петербург, тел.: 812 / 3266207, 812 / 3266208, факс: 812 / 3266209
• **Нижний Новгород**: пер. Мотальный 8, корп. В, оф. 229, Деловой Центр «Бугров Бизнес Парк», 603140 Нижний Новгород, тел./факс: 831 / 4678078, 4678079 • **Самара**: ул. Красноармейская 1, под. 4, 443010 Самара, тел./факс: 846 / 2698058 • **Екатеринбург**: ул. Сибирский тракт 12, стр. 22, оф. 122, 620100 Екатеринбург, тел./факс: 343 / 2535305, 343 / 2535306 • **Ростов-на-Дону**: ул. Малиновского 52 Е/229, 344000 Ростов-на-Дону, тел.: 863 / 2978444, факс: 863 / 2998988 • **Новосибирск**: ул. Дуся Ковальчук 260/2, 630049 Новосибирск, тел./факс: 383 / 2000353, 383 / 2209634 • **Краснодар**: ул. Леваневского 106, 350002 Краснодар, тел.: 861 / 2103636, факс: 861 / 2740633 • **Хабаровск**: ул. Лермонтова 52, 680013 Хабаровск, тел.: 4212 / 411218, факс: 4212 / 411238 • **ВУ** • **Минск**: пер. Козлова 7Г, 220037 Минск, тел.: 0375 / 172 450209, факс: 0375/ 172 450173 • **КАС** • **Алматы**: ул. 22 Линия 45, 3 этаж, 050060 Алматы, тел./факс: +7 (727) 3941301; +7 (727) 3941304 • **GE**: REHAU Ltd. • **Тбилиси**: D. Agmashenebeli ave. 154, 0112 Tbilisi, tel./fax : 99532 / 559909.
• If there is no REHAU sales office in your country, please contact: REHAU AG + Co, Export Sales Office, P.O. Box 3029, D-91018 Erlangen, Tel.: 0 91 31 / 92-50