

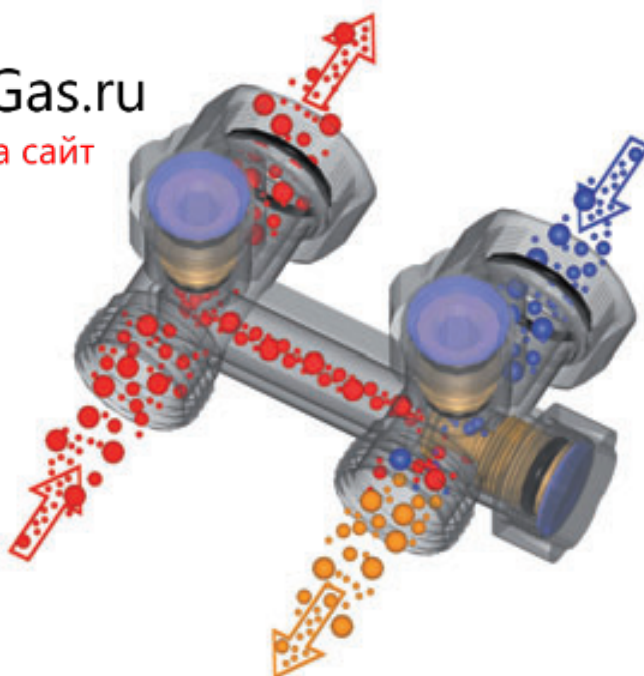

termosanitaria by Luxor

Distributori per impianti monotubo e bitubo per corpi scaldanti con valvola incorporata
Single/double pipe system distribution for heating body with built-in valve
Распределители для одно- и двухтрубных систем для отопительных приборов со
встроенным вентилем



Caratteristiche tecniche

Pressione massima di esercizio 10 bar
Temperatura massima di esercizio 120 °C

Caratteristiche costruttive

I distributori per corpi scaldanti con valvola incorporata sono prodotti con gli attacchi a muro e a pavimento, hanno la doppia tenuta verso l'esterno e la chiusura dell'otturatore è assicurata tramite o-rings. I distributori sono prodotti con finitura nichelata e hanno una qualità estetica che permette loro di essere installati in qualunque ambiente.

Tutti i distributori hanno la possibilità di regolare e/o chiudere la portata limitando l'alzata dell'otturatore.

Il corpo dei distributori e i particolari in ottone sono a basso contenuto di piombo in conformità alle più recenti normative: CW 617 N UNI-EN 12165-98.

I distributori serie M hanno la tenuta assicurata da un o-ring in EPDM perossidico e da una guarnizione in fasit all'interno del tappo in plastica. La tenuta in chiusura con l'otturatore è garantita da un o-ring in EPDM perossidico.

I distributori sono progettati per poter essere collegati ai corpi scaldanti con attacchi da G 3/4 eurocono. Nel caso gli attacchi siano da G 1/2 F è possibile utilizzare gli adattatori art. M 532.

Tutte le valvole con attacco per il collegamento al tubo di rame o plastica vengono fornite senza i relativi raccordi montati.

L'apertura delle valvole e detentori deve essere fatta con pressione differenziale inferiore a un 1 bar.

Technical data

Maximum working pressure 10 bar
Maximum working temperature 120 °C

Construction characteristics

The distributors for heating bodies are with wall and floor connection, they have a double tightening both to the external and the locking to the obturator switch is ensured by o-rings. All distributors are produced in nickel plating finishing. Their pleasant look can easily fit them in any type of room.

All the distributors allow a flow regulation by limiting the rise of the obturator.

The valve body and all the brass parts are produced with a low lead content as requested by the recent rules: CW 617N UNI-EN 12165-98.

The tightness of the series M distributor is ensured by an o-ring in peroxide EPDM and by a fasit sealing within the plastic. The tightness in close position is assured by a peroxide EPDM o-ring.

The distributors are designed so they can be assembled to the heating bodies with G 3/4 eurokonus connections. Whereas the connections are G 1/2 F it is possible to use the adaptor item M 532.

All distributors with copper or plastic pipe connection are supplied without fittings.

The valves and lockshields' opening must be made with a differential pressure lower than 1 bar.

Технические данные

Максимальное рабочее давление: 10 бар.
Максимальная рабочая температура: 120°C

Технические характеристики конструкции

Распределители для отопительных приборов со встроенным вентилем производятся с настенными и напольными соединениями, они обладают двойной герметичностью с внешней стороны, и закрывание затвора обеспечивается за счет уплотнительных прокладок o-ring. Распределители изготавливаются с никелевым покрытием и выглядят эстетично, благодаря чему их можно устанавливать в любом помещении.

Все распределители могут регулировать и/или перекрывать поток, ограничивая подъем затвора, см. "Инструкцию по микрометрической регулировке распределителей".

Корпус распределителей и детали выполнены из латуни с низким содержанием свинца в соответствии с последними нормативами: CW 617 N UNI-EN 12165-98.

Герметичность распределителей серии M обеспечивается за счет уплотнительной прокладки o-ring из EPDM пероксидной полимеризации и прокладки из фасит внутри крышки. Герметичность при закрытии затвора обеспечивается за счет уплотнительной прокладки o-ring из EPDM пероксидной полимеризации. Распределители проектируются таким образом, чтобы их можно было подсоединять к отопительным приборам при помощи соединений G 3/4 Евроконус.

При использовании соединений G 1/2 F можно использовать переходники M 532.

В комплект вентилей для медных и пластиковых труб не входят соединительные фитинги. Соединительные фитинги заказываются и поставляются отдельно.

Разница давления на момен открывания вентилей и регулировочных клапанов должна составлять менее 1 бара.

Disegno dimensionale per tipologia: distributori
 Dimensional drawing for typology: distributors
 Чертеж с размерами для группы продукции: распределители

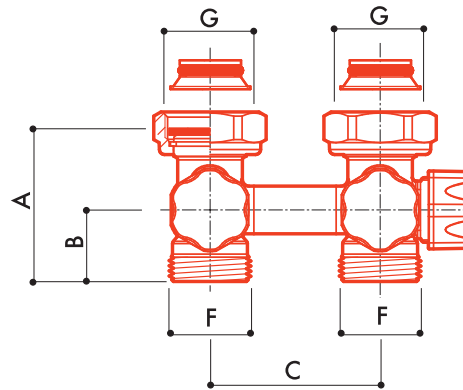

M 171		A	B	C	D	E	F	G	H	L
CODICE CODE КОД	MISURA SIZE РАЗМЕР									
13462100	-	45	21	50	-	-	M 24X19	G 3/4	-	-

M 172		A	B	C	D	E	F	G	H	L
CODICE CODE КОД	MISURA SIZE РАЗМЕР									
13462700	-	45	21	50	-	-	G 3/4 Ek	G 3/4	-	-

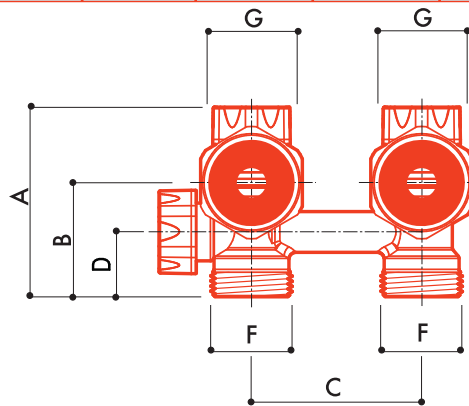

M 173		A	B	C	D	E	F	G	H	L
CODICE CODE КОД	MISURA SIZE РАЗМЕР									
13462101	-	57	34	50	19	-	M 24x19	G 3/4	-	-

M 174		A	B	C	D	E	F	G	H	L
CODICE CODE КОД	MISURA SIZE РАЗМЕР									
13462701	-	57	34	50	19	-	G 3/4 Ek	G 3/4	-	-

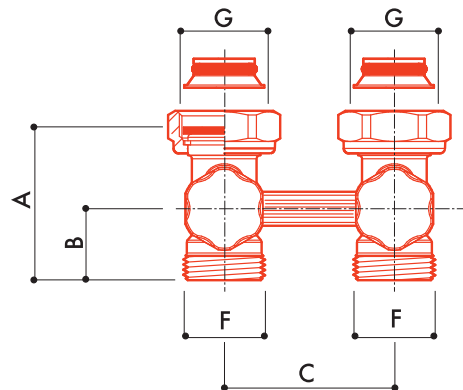

M 175		A	B	C	D	E	F	G	H	L
CODICE CODE КОД	MISURA SIZE РАЗМЕР									
13472100	-	45	21	50	-	-	M 24x9	G 3/4	-	-

M 176		A	B	C	D	E	F	G	H	L
CODICE CODE КОД	MISURA SIZE РАЗМЕР									
13472700	-	45	21	50	-	-	G 3/4 Ek	G 3/4	-	-



termosanitaria by Luxor



Boiler-Gas.ru
Перейти на сайт

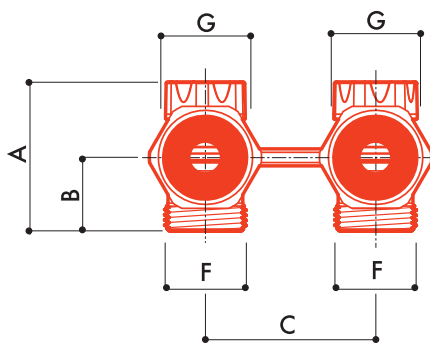

M 177			A	B	C	D	E	F	G	H	L
CODICE CODE КОД	MISURA SIZE РАЗМЕР										
13472101	-		44	22	50	-	-	M 24x19	G 3/4	-	-

M 178			A	B	C	D	E	F	G	H	L
CODICE CODE КОД	MISURA SIZE РАЗМЕР										
13472701	-		44	22	50	-	-	G 3/4 Ek	G 3/4	-	-

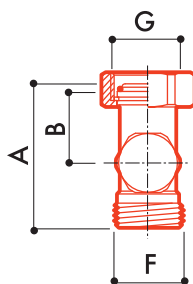

M 189			A	B	C	D	E	F	G	H	L
CODICE CODE КОД	MISURA SIZE РАЗМЕР										
69182100	-		51	26	-	-	-	M 24x19	G 3/4	-	-

M 190			A	B	C	D	E	F	G	H	L
CODICE CODE КОД	MISURA SIZE РАЗМЕР										
69182700	-		51	26	-	-	-	G 3/4 Ek	G 3/4	-	-

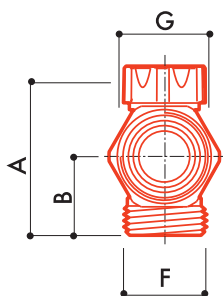

M 191			A	B	C	D	E	F	G	H	L
CODICE CODE КОД	MISURA SIZE РАЗМЕР										
69182101	-		46	24	-	-	-	M 24x19	G 3/4	-	-

M 192			A	B	C	D	E	F	G	H	L
CODICE CODE КОД	MISURA SIZE РАЗМЕР										
69182701	-		46	24	-	-	-	G 3/4 Ek	G 3/4	-	-

Diagramma di portata: valvole
Flow rate chart: valves
Диаграмма напора: вентили

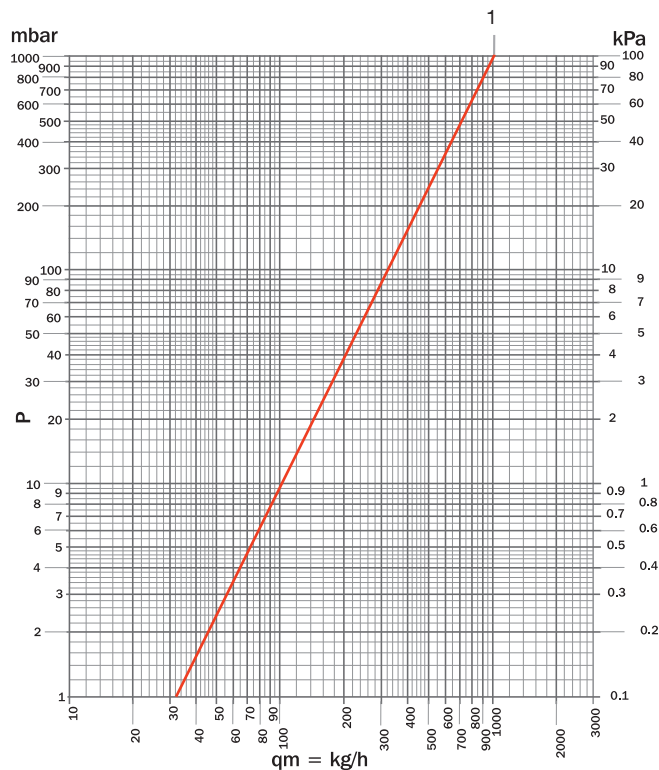
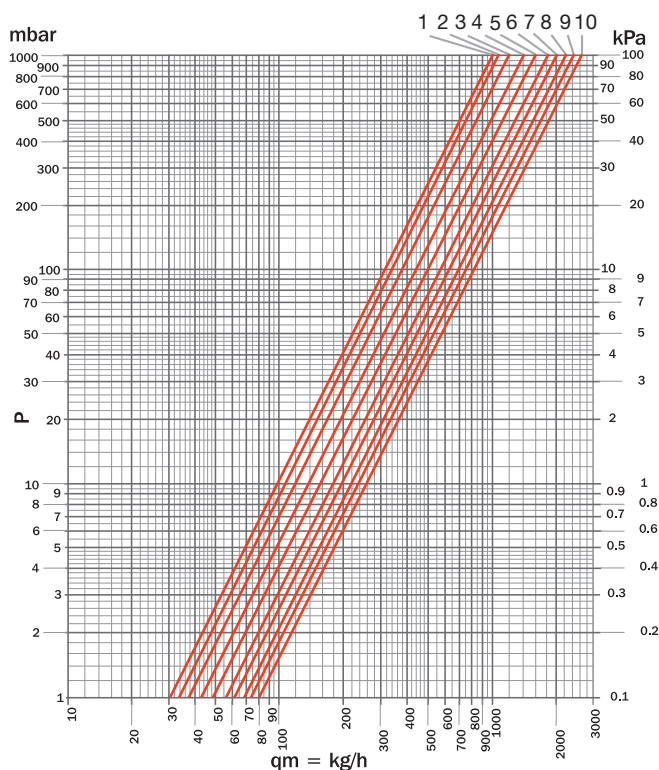

articoli item APT	codice code КОД	pos позиц	n° giri loop n. кол-во оборотов	Kv bypass	kvs
M 181	69162100	1	0	0	1,00
M 182	69162700	2	1/4	0,13	1,13
M 183	69162101	3	1/2	0,22	1,22
M 184	69162701	4	3/4	0,43	1,43
		5	1	0,65	1,65
		6	1+1/4	0,80	1,80
		7	1+1/2	0,97	1,97
		8	2	1,20	2,20
		9	2+1/2	1,38	2,38
		10	4	1,60	2,60

articoli item APT	codice code КОД	pos позиц	n° giri loop n. кол-во оборотов	Kvs	Ra%
M 185	69172100	1		1,00	100
M 186	69172700	1	TUTTO APERTO ALL OPEN ВСЕ ОТКРЫТО	1,00	100
M 187	69172101	1		1,00	100
M 188	69172701	1		1,00	100

Diagramma di regolazioni bypass
Bypass regulation flow chart
Диаграмма регулировки байпасс

articoli item APT	codice code КОД	pos позиц	n° giri loop n. кол-во оборотов	kvs
M 189	69182100	1	0	0,14
M 190	69182700	2	1/4	0,20
M 191	69182101	3	1/2	0,31
M 192	69182701	4	3/4	0,43
		5	1	0,60
		6	1+1/4	0,79
		7	1+1/2	1,00
		8	2	1,20
		9	TUTTO APERTO ALL OPEN ВСЕ ОТКРЫТО	1,35

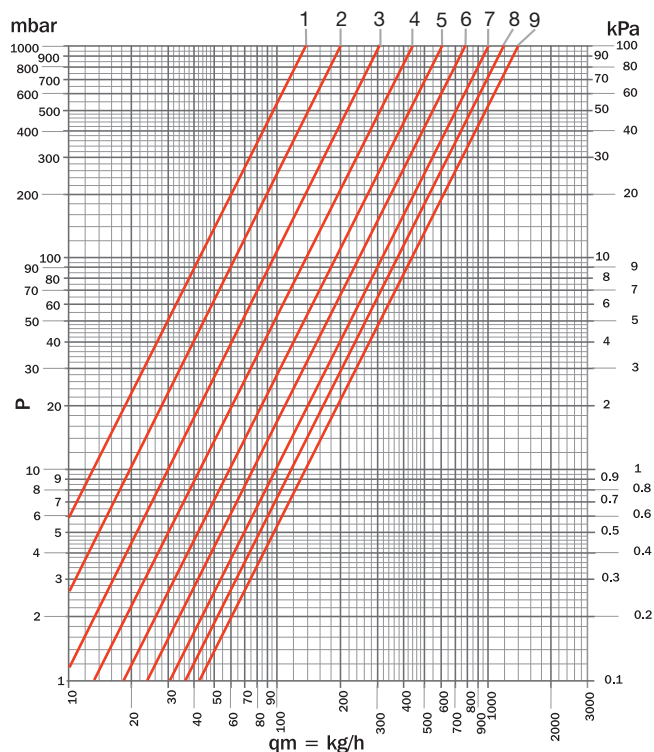



M 171

Distributori mono-bitubo
 • attacchi al corpo scaldante con dado girevole da 3/4 femmina
 • attacchi pavimento 24x19 per tubo rame o plastica.

Mono-bi tube distributor
 • radiator connections by 3/4 female swivelling nut
 • floor connections 24x19 for copper and plastic pipe.

Одно-двухтрубный распределитель
 • Соединения с отопительным прибором при помощи накидной гайки с внутренней резьбой G 3/4
 • Напольные присоединения 24x19 для медной или пластиковой трубы.

CODICE CODE КОД	MISURA SIZE РАЗМЕР	RACCORDI TUBO RAME FITTING FOR COPPER PIPE ФИТИНГИ ДЛЯ МЕДНЫХ ТРУБ	RACCORDI TUBO PLASTICA FITTING FOR PLASTIC PIPE ФИТИНГИ ДЛЯ ПЛАСТИКОВЫХ ТРУБ	RACCORDI TUBO MULTISTRATO FITTING FOR MULTILAYER PIPE ФИТИНГИ ДЛЯ МНОГОСЛОЙНЫХ ТРУБ				€
13462100	-	TR 91	TP 95	TP 97	337	6	48	14,76



M 172

Distributori mono-bitubo
 • attacchi al corpo scaldante con dado girevole da 3/4 femmina
 • attacchi pavimento tipo **eurocono** per tubo rame o plastica.

Mono-bi tube distributor
 • radiator connections by 3/4 female swivelling nut
 • floor connections **eurokonus** type for copper and plastic pipe.

Одно-двухтрубный распределитель
 • Соединения с отопительным прибором при помощи накидной гайки с внутренней резьбой G 3/4
 • Напольные присоединения типа **евроконус** для медной или пластиковой трубы.

CODICE CODE КОД	MISURA SIZE РАЗМЕР	RACCORDI TUBO RAME FITTING FOR COPPER PIPE ФИТИНГИ ДЛЯ МЕДНЫХ ТРУБ	RACCORDI TUBO PLASTICA FITTING FOR PLASTIC PIPE ФИТИНГИ ДЛЯ ПЛАСТИКОВЫХ ТРУБ	RACCORDI TUBO MULTISTRATO FITTING FOR MULTILAYER PIPE ФИТИНГИ ДЛЯ МНОГОСЛОЙНЫХ ТРУБ				€
13462700	-	TR 91/A	TP 98	TP 99	346	6	48	14,94



M 173

Distributori mono-bitubo
 • attacchi al corpo scaldante con dado girevole da 3/4 femmina
 • attacchi a parete 24x19 per tubo rame o plastica.

Mono-bi tube distributor
 • radiator connections by 3/4 female swivelling nut
 • wall connection 24x19 for copper and plastic pipe.

Одно-двухтрубный распределитель
 • Соединения с отопительным прибором при помощи накидной гайки с внутренней резьбой G 3/4
 • Настенные присоединения 24x19 для медной или пластиковой трубы.

CODICE CODE КОД	MISURA SIZE РАЗМЕР	RACCORDI TUBO RAME FITTING FOR COPPER PIPE ФИТИНГИ ДЛЯ МЕДНЫХ ТРУБ	RACCORDI TUBO PLASTICA FITTING FOR PLASTIC PIPE ФИТИНГИ ДЛЯ ПЛАСТИКОВЫХ ТРУБ	RACCORDI TUBO MULTISTRATO FITTING FOR MULTILAYER PIPE ФИТИНГИ ДЛЯ МНОГОСЛОЙНЫХ ТРУБ				€
13462101	-	TR 91	TP 95	TP 97	329	6	48	13,96



M 174

Distributori mono-bitubo
 • attacchi al corpo scaldante con dado girevole da 3/4 femmina
 • attacchi a parete tipo **eurocono** per tubo rame o plastica.

Mono-bi tube distributor
 • radiator connections by 3/4 female swivelling nut
 • wall connections **eurokonus** type for copper and plastic pipe.

Одно-двухтрубный распределитель
 • Соединения с отопительным прибором при помощи накидной гайки с внутренней резьбой G 3/4
 • Настенные присоединения типа **евроконус** для медной или пластиковой трубы.

CODICE CODE КОД	MISURA SIZE РАЗМЕР	RACCORDI TUBO RAME FITTING FOR COPPER PIPE ФИТИНГИ ДЛЯ МЕДНЫХ ТРУБ	RACCORDI TUBO PLASTICA FITTING FOR PLASTIC PIPE ФИТИНГИ ДЛЯ ПЛАСТИКОВЫХ ТРУБ	RACCORDI TUBO MULTISTRATO FITTING FOR MULTILAYER PIPE ФИТИНГИ ДЛЯ МНОГОСЛОЙНЫХ ТРУБ				€
13462701	-	TR 91/A	TP 98	TP 99	338	6	48	14,09



M 175

Distributori bitubo



- attacchi al corpo scaldante con dado girevole da 3/4 femmina
- attacchi pavimento 24x19 per tubo rame o plastica.

Bitube distributor

- radiator connections by 3/4 female swivelling nut
- floor connections 24x19 for copper and plastic pipe.

Двухтрубный распределитель

- Соединения с отопительным прибором при помощи накидной гайки с внутренней резьбой G 3/4
- Напольные присоединения 24x19 для медной или пластиковой трубы.

CODICE CODE КОД	MISURA SIZE РАЗМЕР	RACCORDI TUBO RAME FITTING FOR COPPER PIPE ФИТИНГИ ДЛЯ МЕДНЫХ ТРУБ	RACCORDI TUBO PLASTICA FITTING FOR PLASTIC PIPE ФИТИНГИ ДЛЯ ПЛАСТИКОВЫХ ТРУБ	RACCORDI TUBO MULTISTRATO FITTING FOR MULTILAYER PIPE ФИТИНГИ ДЛЯ МНОГОСЛОЙНЫХ ТРУБ				€
13472100	-	TR 91	TP 95	TP 97	280	6	48	11,36



M 176

Distributori bitubo



- attacchi al corpo scaldante con dado girevole da 3/4 femmina
- attacchi pavimento tipo **eurocono** per tubo rame o plastica.

Bitube distributor

- radiator connections by 3/4 female swivelling nut
- floor connections **eurokonus** type for copper and plastic pipe.

Двухтрубный распределитель

- Соединения с отопительным прибором при помощи накидной гайки с внутренней резьбой G 3/4
- Напольные присоединения типа **евроконус** для медной или пластиковой трубы.

CODICE CODE КОД	MISURA SIZE РАЗМЕР	RACCORDI TUBO RAME FITTING FOR COPPER PIPE ФИТИНГИ ДЛЯ МЕДНЫХ ТРУБ	RACCORDI TUBO PLASTICA FITTING FOR PLASTIC PIPE ФИТИНГИ ДЛЯ ПЛАСТИКОВЫХ ТРУБ	RACCORDI TUBO MULTISTRATO FITTING FOR MULTILAYER PIPE ФИТИНГИ ДЛЯ МНОГОСЛОЙНЫХ ТРУБ				€
13472700	-	TR 91/A	TP 98	TP 99	289	6	48	11,49



M 177

Distributori bitubo



- attacchi al corpo scaldante con dado girevole da 3/4 femmina
- attacchi a parete 24x19 per tubo rame o plastica.

Bitube distributor

- radiator connections by 3/4 female swivelling nut
- wall connections 24x19 for copper and plastic pipe.

Двухтрубный распределитель

- Соединения с отопительным прибором при помощи накидной гайки с внутренней резьбой G 3/4
- Напольные присоединения 24x19 для медной или пластиковой трубы.

CODICE CODE КОД	MISURA SIZE РАЗМЕР	RACCORDI TUBO RAME FITTING FOR COPPER PIPE ФИТИНГИ ДЛЯ МЕДНЫХ ТРУБ	RACCORDI TUBO PLASTICA FITTING FOR PLASTIC PIPE ФИТИНГИ ДЛЯ ПЛАСТИКОВЫХ ТРУБ	RACCORDI TUBO MULTISTRATO FITTING FOR MULTILAYER PIPE ФИТИНГИ ДЛЯ МНОГОСЛОЙНЫХ ТРУБ				€
13472101	-	TR 91	TP 95	TP 97	281	6	48	11,47



M 178

Distributori bitubo



- attacchi al corpo scaldante con dado girevole da 3/4 femmina
- attacchi a parete tipo **eurocono** per tubo rame o plastica.

Bitube distributor

- radiator connections by 3/4 female swivelling nut
- wall connections **eurokonus** type for copper and plastic pipe.

Двухтрубный распределитель

- Соединения с отопительным прибором при помощи накидной гайки с внутренней резьбой G 3/4
- Напольные присоединения типа **евроконус** для медной или пластиковой трубы.

CODICE CODE КОД	MISURA SIZE РАЗМЕР	RACCORDI TUBO RAME FITTING FOR COPPER PIPE ФИТИНГИ ДЛЯ МЕДНЫХ ТРУБ	RACCORDI TUBO PLASTICA FITTING FOR PLASTIC PIPE ФИТИНГИ ДЛЯ ПЛАСТИКОВЫХ ТРУБ	RACCORDI TUBO MULTISTRATO FITTING FOR MULTILAYER PIPE ФИТИНГИ ДЛЯ МНОГОСЛОЙНЫХ ТРУБ				€
13472701	-	TR 91/A	TP 98	TP 99	279	6	48	11,59



M 189

Valvola diritta con otturatore a vite
 •attacco al corpo scaldante con dado girevole da 3/4 femmina
 •attacco pavimento 24x19 per tubo rame o plastica.

Mono-bi tube distributor

- radiator connections by 3/4 female swivelling nut
- floor connections 24x19 for copper and plastic pipe.

Прямой вентиль с резьбовым шпинделем

- Соединения с отопительным прибором при помощи накидной гайки с внутренней резьбой G 3/4
- Напольные присоединения 24x19 для медной или пластиковой трубы.

CODICE CODE КОД	MISURA SIZE РАЗМЕР	RACCORDI TUBO RAME FITTING FOR COPPER PIPE ФИТИНГИ ДЛЯ МЕДНЫХ ТРУБ	RACCORDI TUBO PLASTICA FITTING FOR PLASTIC PIPE ФИТИНГИ ДЛЯ ПЛАСТИКОВЫХ ТРУБ	RACCORDI TUBO MULTISTRATO FITTING FOR MULTILAYER PIPE ФИТИНГИ ДЛЯ МНОГОСЛОЙНЫХ ТРУБ				€
69182100	-	TR 91	TP 95	TP 97	136	20	160	6,04



M 190

Valvola diritta con otturatore a vite
 •attacco al corpo scaldante con dado girevole da 3/4 femmina
 •attacco pavimento tipo **eurocono** per tubo rame o plastica.

Mono-bi tube distributor

- radiator connections by 3/4 female swivelling nut
- floor connections **eurokonus** type for copper and plastic pipe.

Прямой вентиль с резьбовым шпинделем

- Соединения с отопительным прибором при помощи накидной гайки с внутренней резьбой G 3/4
- Напольные присоединения типа **евроконус** для медной или пластиковой трубы.

CODICE CODE КОД	MISURA SIZE РАЗМЕР	RACCORDI TUBO RAME FITTING FOR COPPER PIPE ФИТИНГИ ДЛЯ МЕДНЫХ ТРУБ	RACCORDI TUBO PLASTICA FITTING FOR PLASTIC PIPE ФИТИНГИ ДЛЯ ПЛАСТИКОВЫХ ТРУБ	RACCORDI TUBO MULTISTRATO FITTING FOR MULTILAYER PIPE ФИТИНГИ ДЛЯ МНОГОСЛОЙНЫХ ТРУБ				€
69182700	-	TR 91/A	TP 98	TP 99	140	20	160	6,04



M 191

Valvola a squadra con otturatore a vite
 •attacco al corpo scaldante con dado girevole da 3/4 femmina
 •attacco a parete 24x19 per tubo rame o plastica.

Angle valve with obturator screw

- radiator connection by 3/4 female swivelling nut
- wall connection 24x19 for copper and plastic pipe.

Угловой вентиль с резьбовым шпинделем

- Соединения с отопительным прибором при помощи накидной гайки с внутренней резьбой G 3/4
- Напольные присоединения 24x19 для медной или пластиковой трубы.

CODICE CODE КОД	MISURA SIZE РАЗМЕР	RACCORDI TUBO RAME FITTING FOR COPPER PIPE ФИТИНГИ ДЛЯ МЕДНЫХ ТРУБ	RACCORDI TUBO PLASTICA FITTING FOR PLASTIC PIPE ФИТИНГИ ДЛЯ ПЛАСТИКОВЫХ ТРУБ	RACCORDI TUBO MULTISTRATO FITTING FOR MULTILAYER PIPE ФИТИНГИ ДЛЯ МНОГОСЛОЙНЫХ ТРУБ				€
69182101	-	TR 91	TP 95	TP 97	118	20	160	6,04



M 192

Valvola a squadra con otturatore a vite
 •attacco al corpo scaldante con dado girevole da 3/4 femmina
 •attacco a parete tipo **eurocono** per tubo rame o plastica.

Straight valve with obturator screw

- radiator connection by 3/4 female swivelling nut
- wall connection **eurokonus** type for copper and plastic pipe.

Угловой вентиль с резьбовым шпинделем

- Соединения с отопительным прибором при помощи накидной гайки с внутренней резьбой G 3/4
- Напольные присоединения типа **евроконус** для медной или пластиковой трубы.

CODICE CODE КОД	MISURA SIZE РАЗМЕР	RACCORDI TUBO RAME FITTING FOR COPPER PIPE ФИТИНГИ ДЛЯ МЕДНЫХ ТРУБ	RACCORDI TUBO PLASTICA FITTING FOR PLASTIC PIPE ФИТИНГИ ДЛЯ ПЛАСТИКОВЫХ ТРУБ	RACCORDI TUBO MULTISTRATO FITTING FOR MULTILAYER PIPE ФИТИНГИ ДЛЯ МНОГОСЛОЙНЫХ ТРУБ				€
69182701	-	TR 91/A	TP 98	TP 99	122	20	160	6,04