

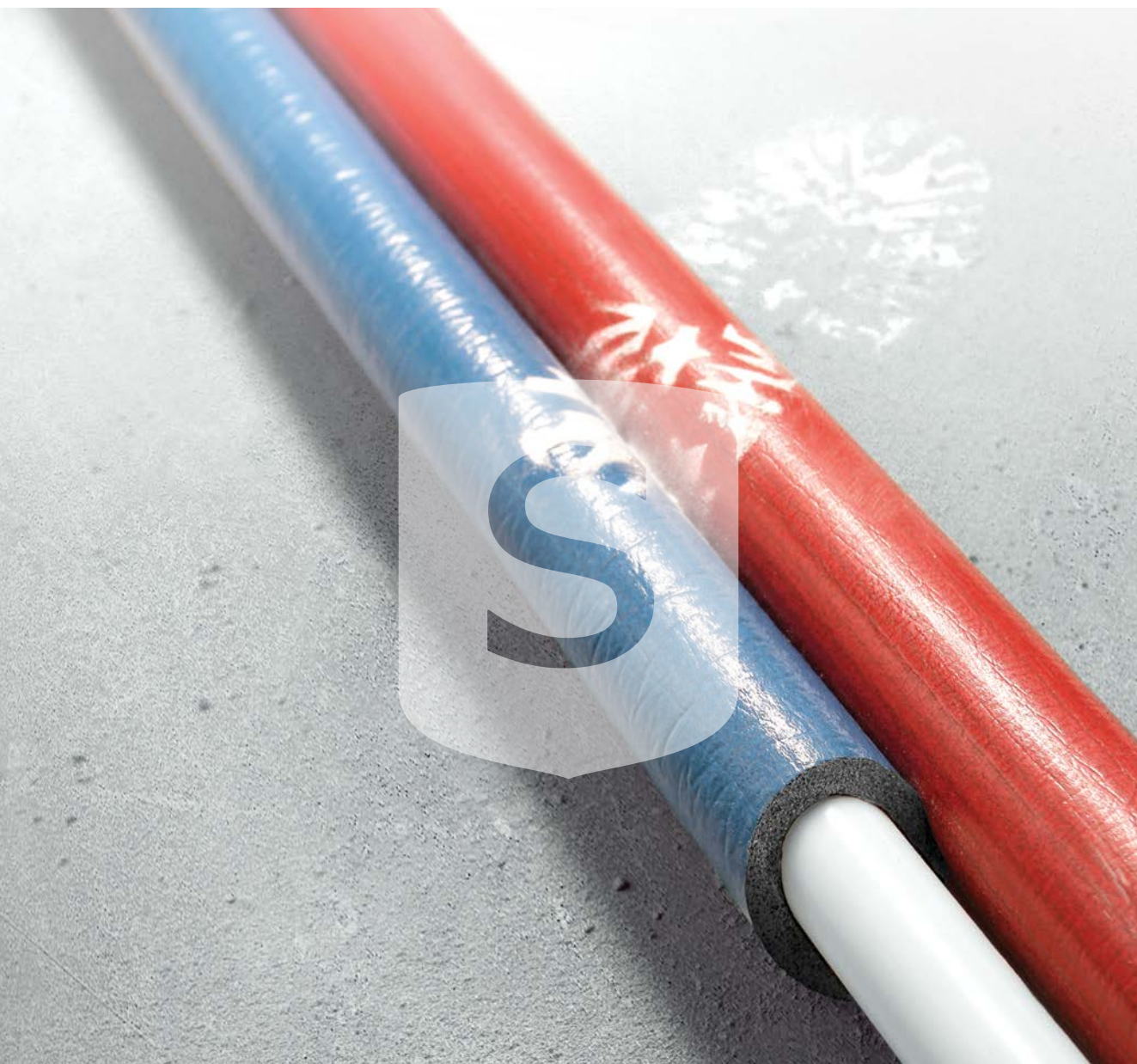

S super
energoflex®

 **Boiler-Gas.ru**
Перейти на сайт

ТЕПЛОИЗОЛЯЦИЯ ДЛЯ СИСТЕМ
ОТОПЛЕНИЯ И ВОДОСНАБЖЕНИЯ



О компании ROLS ISOMARKET

В 1994 году наша компания одной из первых начала поставлять в Россию техническую теплоизоляцию ведущих мировых производителей.

Уже через 5 лет после начала деятельности ROLS ISOMARKET наладил производство технической изоляции из вспененного полиэтилена под торговой маркой Energoflex®.

В 2002 году компания стала одним из основных игроков на отечественном рынке теплоизоляционных материалов из вспененных полимеров.

На сегодняшний день в нашей компании разработан и внедрен большой ассортимент теплоизоляционных изделий, отвечающих требованиям рынка и соответствующих мировым требованиям к качеству.

Наши специалисты при участии ведущих отраслевых институтов России регулярно проводят уникальные научные исследования, разрабатывают и внедряют новые методики испытаний и стандарты, соответствующие международным требованиям к теплоизоляционным материалам из вспененного полиэтилена.

Завод ROLS ISOMARKET в г. Переславле-Залесском (Ярославская обл.) – крупнейшее в Восточной Европе предприятие по производству изоляционных материалов из вспененного полиэтилена общей площадью 7000 м². Он оснащен самым современным оборудованием компании KraussMaffei Berstorff GmbH – ведущего мирового производителя экструзионной техники для полимеров.

Система менеджмента качества компании соответствует стандарту ГОСТ Р ИСО 9001 – 2015 (ISO 9001:2015).

Продукция соответствует ГОСТ Р 56729-2015 (EN 14313:2009) «Изделия из пенополиэтилена теплоизоляционные заводского изготовления, применяемые для инженерного оборудования зданий и промышленных установок. Общие технические условия».

Отличительной особенностью производства ROLS ISOMARKET является широкое внедрение энергосберегающих технологий и экологическая безопасность. Отходы производства подлежат вторичной переработке. Система рекуперации позволяет использовать выделяемое при производстве тепло для обогрева помещений.

Складские мощности общей площадью более 8000 м² и четко налаженная система логистики позволяют оперативно реагировать на запросы рынка.

Накопленный опыт и современные технологии позволяют нашей компании с помощью производственных и организационных ресурсов достигать оптимальных решений и гарантировать максимальный уровень удовлетворенности клиентов.

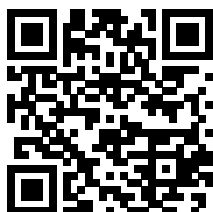
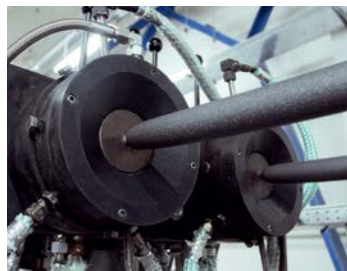

Смотреть видео



ТРУБКИ

Energoflex® Super



Снижение структурного шума

Эффективное энергосбережение

Закрытая ячеистая структура обеспечивает низкое паро- и влагопоглощение



Трубки из полиэтиленовой пены с закрытой ячеистой структурой Energoflex® Super идеально подходят для тепло- и шумоизоляции внутренних инженерных систем. Материал изделий стоек к агрессивным средам, обладает повышенной прочностью, влагостойкостью и долговечностью. Гибкие теплоизоляционные трубки просты в монтаже, эффективно снижают тепловые потери и структурные шумы, защищают поверхность оборудования от конденсата и коррозии, препятствуют замерзанию теплоносителя в течение заданного времени. Экологически чистый материал безопасен в работе, не требует средств персональной защиты.

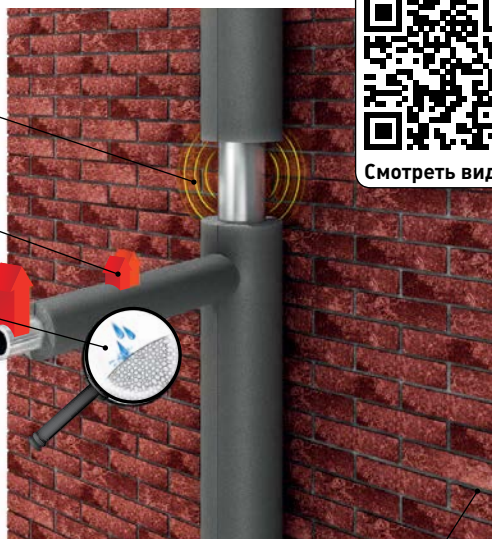

Устойчивость к щелочным средам – бетону, цементу, извести, гипсу

- При применении изделий Energoflex® внутри зданий и сооружений нет необходимости в использовании пароизоляционного и покровного слоев.
- Группа горючести Г1



Гибкость изделия и технологический надрез по всей длине трубки делает монтаж простым и удобным.



Выпускаются длиной 2 м и 1,2 м. Упаковка трубок длиной 1,2 м разработана специально для удобства розничных продаж, а также позволяет осуществлять загрузку внутри фуры в два уровня.

Ассортимент

толщина	внутренний диаметр
6 мм	15–35 мм
9 мм	15–160 мм
13 мм	15–160 мм
20 мм	22–160 мм
25 мм	22–114 мм

АКСЕССУАРЫ



Клей
Energoflex® Extra



Очиститель
Energoflex®

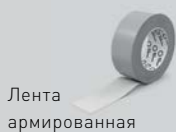

Лента армированная самоклеящаяся
Energoflex®



Лента самоклеящаяся
Energoflex® Super SK



Зажимы
Energoflex®



Стуло монтажное



Нож монтажный



ТРУБКИ

Energoflex® Super SK



Прочный и аккуратный шов после соединения

Сокращение времени монтажа более чем на 50%

Предварительно нанесенный клеевой слой



Смотреть видео



Трубки Energoflex® Super SK являются разновидностью трубок Energoflex® Super и отличаются наличием продольного разреза, на обе стороны которого предварительно нанесен клеевой слой. Это позволяет значительно упростить и ускорить установку теплоизоляционных конструкций, а также снизить расход клея. Применение самоклеящихся трубок дает возможность даже непрофессиональным изолировщикам выполнить аккуратный и качественный монтаж.

Ассортимент

толщина	внутренний диаметр
9 мм	18–60 мм
13 мм	18–89 мм
20 мм	22–110 мм



- При применении внутри зданий нет необходимости в использовании пароизоляционного и покровного слоев.
- Группа горючести Г1.



- Предварительно нанесённый клеевой слой позволяет значительно сократить время монтажа и расход клея.

 **Boiler-Gas.ru**
Перейти на сайт

АКСЕССУАРЫ



Клей
Energoflex® Extra



Очиститель
Energoflex®



Лента армированная
самоклеящаяся **Energoflex®**



Стусло
монтажное



Нож
монтажный



ТРУБКИ

Energoflex® Super Protect



Цветовая дифференциация трубопроводов в смонтированной системе и эстетичность внешнего вида тепловой изоляции

Защита стяжки от растрескивания за счет компенсации теплового расширения труб

Улучшенная защита от механических и коррозионных повреждений при прокладке трубопроводов в конструкциях полов и стен



Изоляция Energoflex® Super Protect специально разработана для прокладки труб отопления и водоснабжения в конструкциях полов и стен. Она обладает повышенной стойкостью к механическим повреждениям и агрессивным строительным материалам. Полимерное покрытие повышает прочность трубок более чем на 50%, а упругий слой полиэтиленовой пены компенсирует тепловое расширение изолированных труб. Прогрессивная технология одновременного экструдирования пенополиэтиленовой трубки и полимерной пленки обеспечивает надежную сварку теплоизоляции и покрытия.

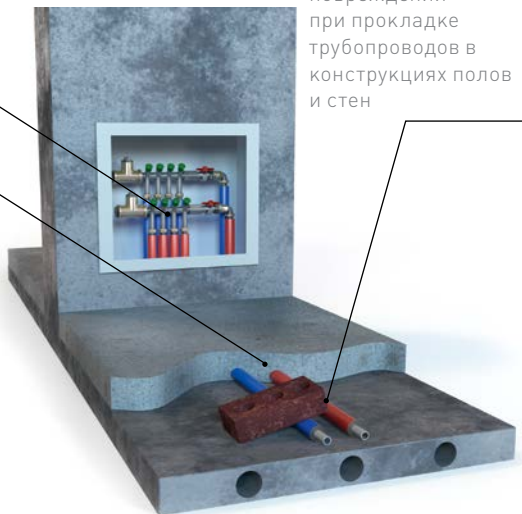

Ассортимент

толщина	внутренний диаметр
трубки в бухтах длиной 11 м	
4 мм	15–35 мм
трубки длиной 2 м	
6 мм	15–35 мм
9 мм	15–35 мм



- Рекомендуется применять вместо гофротрубы при скрытой прокладке трубопроводов.
- Обеспечивает легкую замену трубопроводов при ремонте.



Форма выпуска в бухтах значительно удешевляет логистику перевозок и складского хранения.



Материал обладает повышенной защищенностью от механических воздействий на строительной площадке.

АКСЕССУАРЫ



Клей Energoflex® Extra



Очиститель Energoflex®



Лента армированная самоклеящаяся Energoflex®



Стусло монтажное



Нож монтажный



РУЛОНЫ

Energoflex® Super



Удобная форма выпуска в рулонах позволяет работать с крупногабаритными объектами

Предотвращает образование коррозии и выпадение конденсата

Санитарно и экологически безопасный материал



Для Energoflex® Super AL

Листовой теплоизоляционный материал с закрытой ячеистой структурой Energoflex® Super – это эффективное решение для изоляции труб большого диаметра, арматуры и ёмкостей различного назначения. Обладая всеми преимуществами пенополиэтиленовых материалов Energoflex® – низкой теплопроводностью, высокой влаго- и парозащищённостью, гибкостью и прочностью поверхности, – рулоны Energoflex® Super отличаются высокой энергоэффективностью, технологичностью монтажа, долговечностью, санитарной и экологической безопасностью.

Выпускается в двух вариантах:

- без покрытия Energoflex® Super;
- с покрытием алюминиевой фольгой Energoflex® Super AL.

Ассортимент

толщина, мм	длина x ширина, м
рулоны	
10	10 x 1,0
13	7 x 1,0
20	5 x 1,0
25	4 x 1,0
рулоны с покрытием алюминиевой фольгой	
3	30 x 1,0
5	20 x 1,0
10	10 x 1,0
15	7 x 1,0
20	5 x 1,0



Листовой материал рекомендуется использовать в качестве второго и последующего слоёв при проектировании многослойных конструкций тепловой изоляции трубопроводов.



Универсальный материал для изоляции труб большого диаметра, арматуры и ёмкостей.

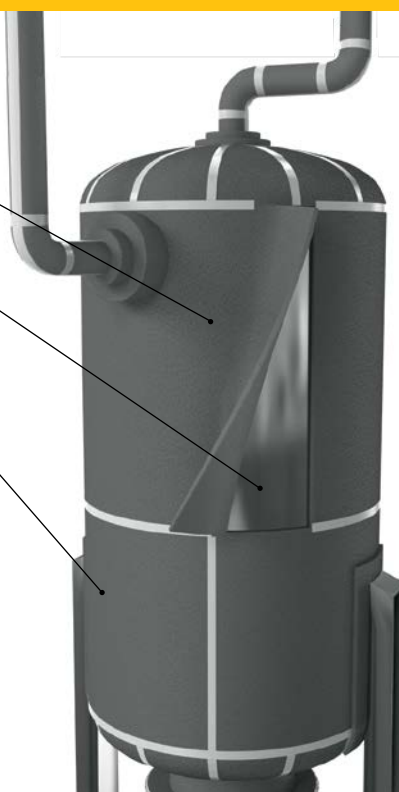

АКСЕССУАРЫ



Клей
Energoflex® Extra



Очиститель
Energoflex®



Лента армированная самоклеящаяся
Energoflex®



Лента алюминиевая самоклеящаяся
Energoflex®



Нож монтажный



ТРУБКИ

Energoflex® Acoustic



Снижение затрат на логистику благодаря форме выпуска в бухтах

Простота в монтаже

Снижение уровня шума от пластиковых канализационных труб на 10 дБ



Смотреть видео



Шумопоглощающий материал Energoflex® Acoustic специально разработан для улучшения акустического комфорта зданий. Зубчатый профиль внутренней поверхности и высокая плотность материала позволяют значительно снижать шумы в санитарных системах.

Согласно исследованиям, проведенным в Fraunhofer Institute for Building Physics (Штуттгарт, Германия) в соответствии с EN 14366, применение Energoflex® Acoustic позволяет снизить уровень шума от пластиковых канализационных труб на 10 дБ.

Изоляция легко, быстро и с минимальным количеством отходов монтируется на трубопроводы диаметром 110 мм. Форма выпуска в бухтах позволяет в три раза снизить затраты на логистику перевозок и складского хранения. Экологически чистый и безопасный материал, не требует специальных средств защиты при монтаже.

Ассортимент

длина	внутренний диаметр
трубки в бухтах	
5 м	110 мм



Снижение уровня шума от пластиковых канализационных труб на 10 дБ.



Форма выпуска в бухтах позволяет снизить затраты на логистику перевозок и складского хранения.



Легкий и быстрый монтаж на трубопроводы диаметром 110 мм.



Лента самоклеящаяся
Energoflex® Super SK



Лента армированная
самоклеящаяся **Energoflex®**



Нож
монтажный

Технические характеристики

Трубки Energoflex® Super, Energoflex® Super SK, Energoflex® Super Protect

Характеристика	Значение			Методика
Максимальная рабочая температура, °С	95			ГОСТ EN 14707-2011
Коэффициент теплопроводности, λ Вт/(м·°С)	при 10° С	при 20° С	при 30° С	ГОСТ 32025-2012
	0,038	0,039	0,040	
Фактор сопротивления диффузии водяного пара, μ	Super	Super SK	Super Protect	ГОСТ 32303-2011
	4 000	4 500	9 000	
Группа горючести	Г1			ТР №123-ФЗ от 22.07.2008, ГОСТ 30244
Водопоглощение, кг/м ²	Super SK	Super, Super Protect		ГОСТ 32301-2011
	0,06	0,09		
Коррозионная безопасность	стойки к цементу, бетону, гипсу, извести			
Экологическая безопасность	не содержат хлорфторуглеродов			

Рулоны Energoflex® Super, Energoflex® Super AL

Характеристика	Значение			Методика
Максимальная рабочая температура, °С	95			ГОСТ 32312-2011
Коэффициент теплопроводности, λ Вт/(м·°С)	при 10° С	при 20° С	при 30° С	ГОСТ 7076-99
	0,039	0,040	0,041	
Фактор сопротивления диффузии водяного пара, μ	3 000			ГОСТ 25898-2012
Группа горючести	Г1			ТР №123-ФЗ от 22.07.2008, ГОСТ 30244
Водопоглощение, кг/м ²	0,09			ГОСТ EN 1609-2011
Коррозионная безопасность	стойки к цементу, бетону, гипсу, извести (кроме Super AL)			
Экологическая безопасность	не содержат хлорфторуглеродов			

Трубки Energoflex® Acoustic

Характеристика	Значение	Методика
Шумоизоляция пластиковых канализационных труб, дБ	на 10	DIN EN 14366
Коэффициент теплопроводности, λ_{20} Вт/(м·°С)	0,039	ГОСТ 7076-99
Группа горючести	Г1	ТР №123-ФЗ от 22.07.2008, ГОСТ 30244

Аксессуары



Клей Energoflex® Extra

Контактный Клей Energoflex® Extra используется для соединения швов изоляции.



Смотреть видео



Очиститель Energoflex®

Очиститель Energoflex® предназначен для очистки и обезжиривания изолируемых поверхностей и инструмента от следов клея Energoflex®, а также для его разбавления до требуемой вязкости



Зажимы Energoflex®

Пластиковые зажимы Energoflex® используются для временного сжатия изоляции Energoflex® после склеивания.



Стусло монтажное

Стусло монтажное – приспособление из ударопрочной пластмассы для фасонной резки трубок Energoflex® с наружным диаметром до 89 мм.



Нож монтажный

Монтажный нож со специальной заточкой предназначен для резки теплоизоляции. Имеет оригинальную форму и размеры, позволяющие максимально облегчить труд профессионального монтажника.



Лента армированная самоклеящаяся Energoflex®

Лента армированная самоклеящаяся Energoflex® применяется для соединения швов изоляции. Благодаря армирующей сетке лента обладает повышенной прочностью на разрыв. Выпускается четырёх цветов: серого, чёрного, синего и красного.



Лента самоклеящаяся Energoflex® Super SK

Лента самоклеящаяся Energoflex® Super SK из вспененного полиэтилена обладает низким коэффициентом теплопроводности ($\lambda=0,035 \text{ Вт/(м}\cdot\text{°C)}$) и предназначена для изоляции фитингов, арматуры и труднодоступных участков трубопроводов в системах отопления и водоснабжения, а также для уплотнения различных соединений.



Лента алюминиевая самоклеящаяся Energoflex®

Лента алюминиевая самоклеящаяся Energoflex® применяется для проклейки швов теплоизоляционных изделий Energoflex® с покрытием AL.

Монтаж

ИЗОЛЯЦИЯ НЕСМОНТИРОВАННЫХ ТРУБОПРОВОДОВ

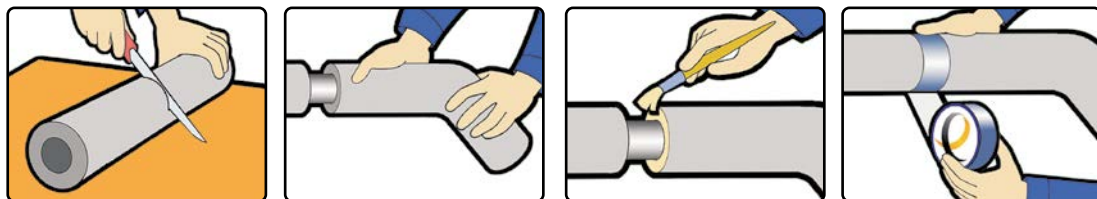

ИЗОЛЯЦИЯ СМОНТИРОВАННЫХ ТРУБОПРОВОДОВ

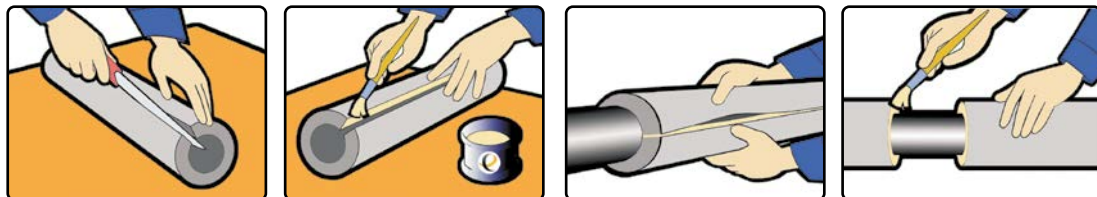

ИЗОЛЯЦИЯ УГЛОВ 90°



ИЗОЛЯЦИЯ ТРОЙНИКОВ



МОНТАЖ ТРУБОК ENERGOFLEX® SUPER PROTECT

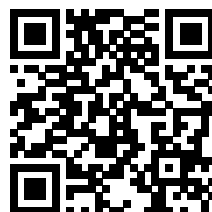

Скачать инструкцию
по монтажу



Каталог теплоизоляционных материалов

Каталог предназначен для специалистов, занимающихся проектированием и поставками теплоизоляционных материалов. Он содержит детальную информацию о всех продуктах, предлагаемых компанией ROLS ISOMARKET. Задача каталога – максимально облегчить работу с теплоизоляционными материалами Energoflex®, Energocell® HT, Energofloor® и покровными материалами Energopack®.



Новый стандарт проектирования тепловой изоляции

СТО 59705183-001-2007 «Конструкции тепловой изоляции для оборудования и трубопроводов с применением теплоизоляционных пенополиэтиленовых изделий Energoflex®. Проектирование и монтаж» разработан ОАО «Теплопроект», ГУП МНИИТЭП и специалистами компании ROLS ISOMARKET. Это первый в России нормативный документ, предназначенный для проектирования теплоизоляционных конструкций с применением изделий из вспененного полиэтилена, учитывающий специфику данного вида теплоизоляции. Содержит требования к теплоизоляционным материалам Energoflex®, покровным материалам Energopack® и аксессуарам, требования к проектированию, методики расчётов с примерами, расчётные толщины теплоизоляционных изделий Energoflex® для наиболее распространённых случаев применения.



Полный комплект чертежей типовых конструкций

СЕРИЯ 5.904.9-78.08 «Тепловая изоляция оборудования и трубопроводов с применением изделий Energoflex®». ВЫПУСК №0. Тепловая изоляция. Материалы для проектирования. Разработаны ОАО «Теплопроект». Первый детально проработанный применительно к теплоизоляционным материалам из вспененного полиэтилена комплект чертежей. Содержит сборочные чертежи конструкций и узлов практически для всех случаев применения.



Расчётная программа как полноценный инструмент проектирования

Расчётная программа EnFlex 4 разработана не только как средство для расчёта толщины теплоизоляционного слоя, но и как инструмент проектирования. Она позволяет выпускать полный комплект проектной документации, включающий в себя техномонтажные ведомости и спецификации, выполненные в соответствии с ГОСТ 21.405.

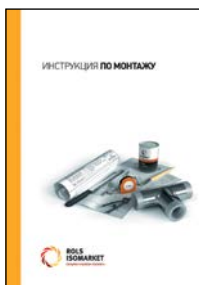

Удобная инструкция по монтажу

Инструкция по монтажу в удобной иллюстрированной форме содержит основные правила и приёмы монтажа теплоизоляционных изделий Energoflex®, Energocell® HT, Energofloor® и покровных материалов Energopack® для большинства вариантов использования.

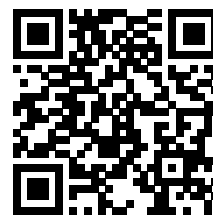

Скачать



Ул. Вятская, д. 27, стр. 2, Москва, Россия, 127015
Тел.: +7 (495) 363-68-64, 787-60-62, 988-48-15;
факс: +7 (495) 787-60-62
e-mail: info@rols-isomarket.ru
www.rols-isomarket.ru

 <http://www.facebook.com/rols.isomarket>

 <http://www.youtube.com/user/rolsisomarket>

 <http://vk.com/id168440940>

Ассортимент материалов постоянно совершенствуется. В связи с этим производитель оставляет за собой право в любой момент без предварительного уведомления изменить данные, приведенные в настоящем каталоге. Документация носит информационный характер.

© ROLS ISOMARKET 2017

