

BL ≤ 1600: 2x
BL ≥ 1800: 3x

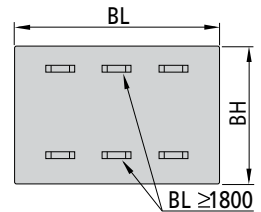

AKP® 2015/12 • 6909548

- DE – Montageanleitung Wandkonsole lang
EN – *Installation manual Long wall bracket*
ES – Instrucciones de montaje de consola de pared larga
FR – *Instructions de montage de la console murale longue*
NL – Montagehandleiding wandconsole lang
IT – *Istruzioni di montaggio mensola a parete lunga*
CS – Návod k montáži dlouhé nástěnné konzoly
SK – *Návod na montáž nástenná konzola dlhá*
PL – Instrukcja montażu długiego wspornika ściennego
RO – *Instrucțiuni de montaj Consolă de perete aplicată lungă*
EL – Οδηγίες συναρμολόγησης μεγάλης βάσης τοίχου
RU – *Руководство по монтажу длинного стенового кронштейна*
ZH – 长款墙壁托架安装说明
AR – دليل تركيب الحامل الجداري الطويل
FA – دستور العمل های با شرح نصب بر روی دیوار

DE – Montageanleitung

Zulässiger Gebrauch

Die Konsolen dürfen nur zur Montage von Heizkörpern verwendet werden. Jeder andere Gebrauch ist nicht bestimmungsgemäß und daher unzulässig.

Sicherheitshinweise

- ▶ Vor der Montage diese Anleitung gründlich lesen.

⚠ GEFAHR

Lebensgefahr!

- ▶ Lage der Versorgungsleitungen (Strom, Gas, Wasser) prüfen.
- ▶ Keine Leitungen anbohren.

⚠ WARNUNG

Personen- und Sachschäden!

- ▶ Untergrund auf Tragfähigkeit prüfen. Gewicht des **befüllten** Heizkörpers (siehe Unterlagen des Herstellers) und mögliche Zusatzlasten beachten.
- ▶ Befestigungsmaterial auf Eignung prüfen und auf die bauliche Situation abstimmen.
- ▶ Gesonderte Anforderungen, z. B. für öffentliche Gebäude (Schulen o. Ä.), berücksichtigen.

Entsorgung

- ▶ Verpackung und nicht benötigte Teile dem Recycling oder der ordnungsgemäßen Entsorgung zuführen. Die örtlichen Vorschriften beachten.

Montage

Konsolen montieren (siehe Abb. 1–8)

- ▶ Befestigungsmaterial auf Schäden prüfen.
 - ▶ Werkzeug und Befestigungsmaterial (Schrauben, Scheiben und Dübel) bereitlegen. Nur zugelassene Schrauben und Dübel verwenden, um die Traglast des Heizkörpers zu gewährleisten (separat erhältlich beim Hersteller).
 - ▶ Obere Bohrlöcher anzeichnen:
 - Maße des Heizkörpers siehe Gebrauchs- und Montageanleitung des Heizkörpers.
 - Bezugsmaß zur Lasche des Heizkörpers siehe Abb. 2.
 - ▶ Löcher bohren und Dübel setzen. Wandbaustoff beachten.
 - ▶ Konsolen entsprechend dem gewünschten Wandabstand positionieren, anschrauben, ausrichten und festschrauben.
 - ▶ Untere Sicherungsschrauben montieren. Dabei darauf achten, dass der Dübel bündig zur Vorderkante der Konsole ist.
 - ▶ Schallschutzclips an allen Konsolen montieren.
 - ▶ Aushebesicherungen an den äußeren Konsolen montieren.
- ### Heizkörper montieren und sichern (siehe Abb. 9–10)
- ▶ Heizkörper mit den Laschen in die Konsolen einsetzen und seitlich ausrichten.
 - ▶ Aushebesicherungen über die Laschen des Heizkörpers klemmen.

EN – Installation manual

Permissible use

The brackets must only be used for installing radiators.

Any other use is contrary to its intended purpose and therefore not permissible.

Safety instructions

- ▶ Read these instructions thoroughly prior to installation.

⚠ DANGER

Life-threatening situation!

- ▶ Check the condition of the supply lines (electricity, gas, water).
- ▶ Do not drill into any lines.

⚠ WARNING

Personal injury and material damage!

- ▶ Check substrate for load-bearing capacity. Take the **filled** weight of the radiator (see manufacturer documentation) and possible additional loads into account.
- ▶ Check fasteners for applicability and tailor them to the structural situation.
- ▶ Take special requirements, e.g. for public buildings (schools or the like), into account.

Disposal

- ▶ Packaging and any parts that are not needed should be recycled or disposed of properly. Observe local regulations.

Installation

Installing brackets (see Fig. 1–8)

- ▶ Check fastening material for damage.

- ▶ Prepare tools and fastening materials (screws, washers and wall anchors). Use only approved screws and wall anchors to ensure the required load-bearing capacity for the radiator (available separately from the manufacturer).
- ▶ Mark position for upper holes to be drilled:
 - Radiator dimensions, see radiator instruction and installation manual.
 - Radiator strap reference dimension, see Fig. 2.
- ▶ Drill holes and insert wall anchors. Note the material used for the wall.
- ▶ Position, attach, align and secure brackets based on the desired wall spacing.
- ▶ Install the lower retaining screws. Ensure that the wall anchor is flush with the front edge of the bracket.
- ▶ Attach sound-absorbing clips to all brackets.
- ▶ Attach lift restraints to the outer brackets.

Installing and securing the radiator (see Fig. 9–10)

- ▶ Place radiator with the straps into the brackets and align laterally.
- ▶ Clamp the lift restraints over the radiator straps.

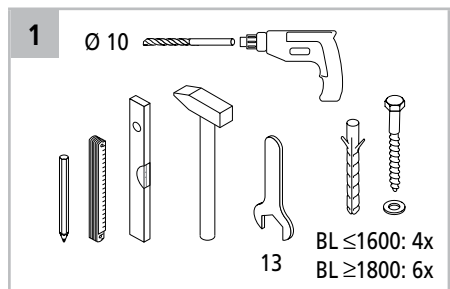

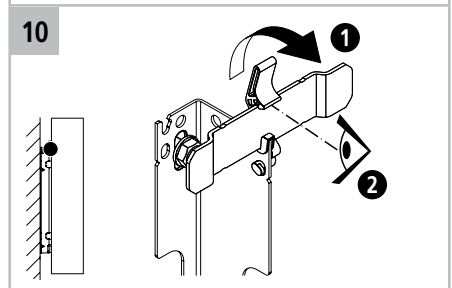
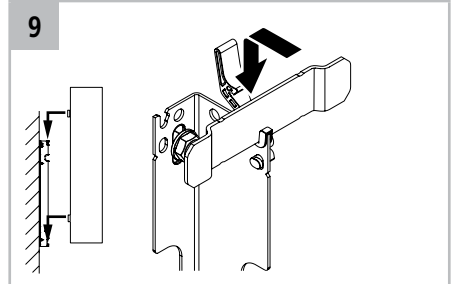
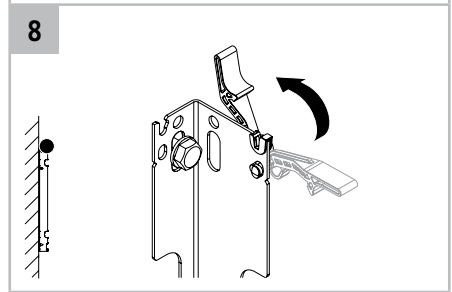
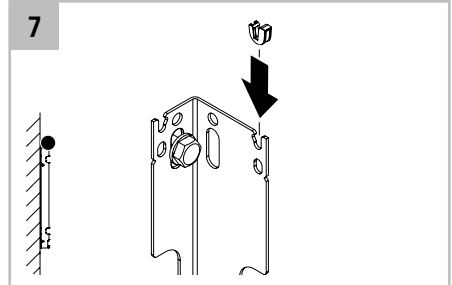
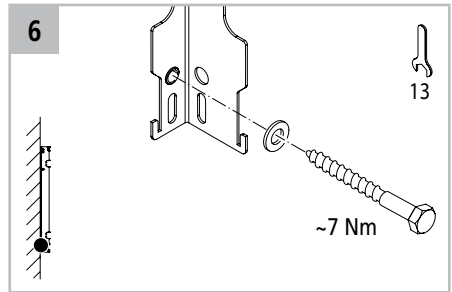
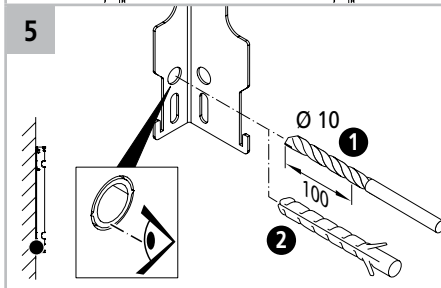
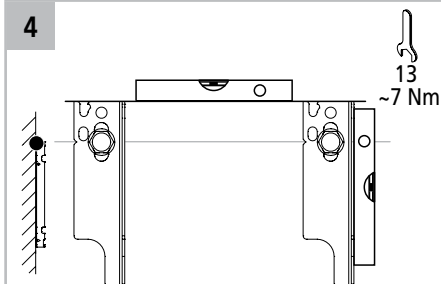
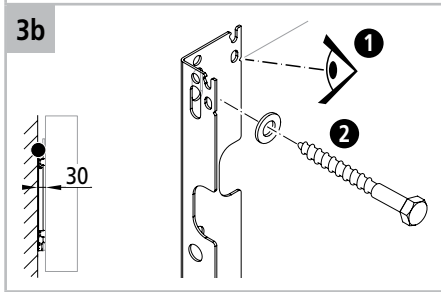
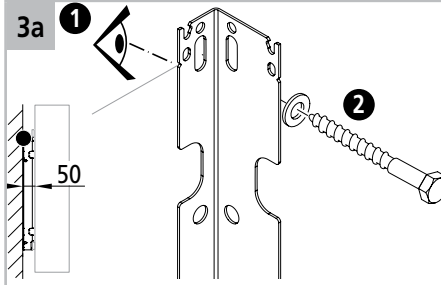
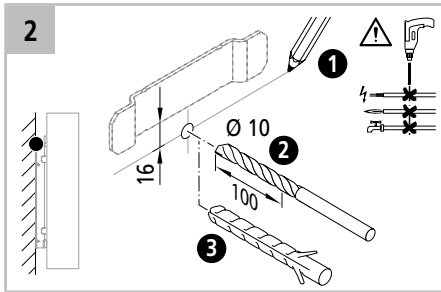

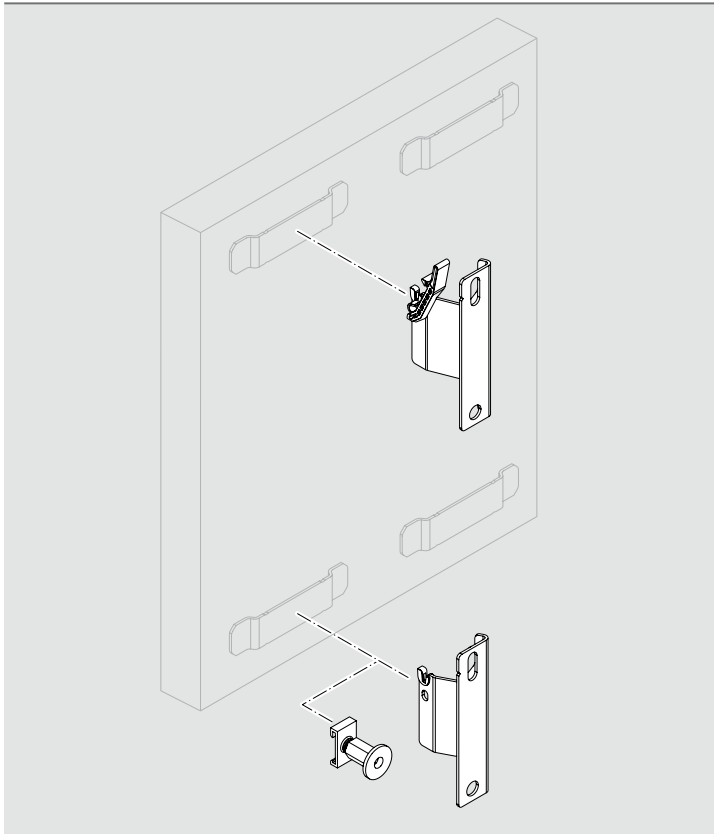

AKP® 2015/12 • 6909546

- DE – Montageanleitung Wandkonsole kurz (ein- oder zweireihige Montage)
 EN – *Installation manual Short wall bracket (one- or two-row installation)*
 ES – Instrucciones de montaje de consola de pared corta (montaje en una o dos filas)
 FR – *Instructions de montage de la console murale courte (montage à une ou deux rangées)*
 IT – Istruzioni di montaggio mensola a parete corta (montaggio a una o due file)
 CS – *Návod k montáži krátké nástěnné konzoly (jednořadá nebo dvouřadá montáž)*
 SK – *Návod na montáž nástennej konzoly krátkej (jedno alebo dvojradová montáž)*
 NL – *Montagehandleiding wandconsole kort (montage in één of twee rijen)*
 HU – Szerelési utasítás rövid fal konzolhoz (egy- vagy kétsoros szerelés)
 PL – *Instrukcja montażu krótkiego wspornika ściennego (montaż jedno- lub dwurzędowy)*
 RO – Instrucțiuni de montaj Consolă de perete aplicată scurtă (montaj pe un rând sau pe două)
 EL – *Οδηγίες εγκατάστασης μικρής βάσης τοίχου (εγκατάσταση μονής ή διπλής σειράς)*
 RU – *Руководство по монтажу короткого стенового кронштейна (монтаж в один или два ряда)*
 ZH – 短款墙壁托架安装说明 (单列或双列安装)
 AR – دليل تركيب الحامل الجداري القصير (التركيب في صف واحد أو صفين)
 FA – دستور العمل های نصب بر روی دیوار (نصب یک یا دو ردیفه)

DE – Montageanleitung

Zulässiger Gebrauch

Die Konsolen dürfen nur zur Montage von Heizkörpern verwendet werden.

Jeder andere Gebrauch ist nicht bestimmungsgemäß und daher unzulässig.

Sicherheitshinweise

- ▶ Vor der Montage diese Anleitung gründlich lesen.

GEFAHR

Lebensgefahr!

- ▶ Lage der Versorgungsleitungen (Strom, Gas, Wasser) prüfen.
- ▶ Keine Leitungen anbohren.

WARNUNG

Personen- und Sachschäden!

- ▶ Untergrund auf Tragfähigkeit prüfen. Gewicht des **befüllten** Heizkörpers (siehe Unterlagen des Herstellers) und mögliche Zusatzlasten beachten.
- ▶ Befestigungsmaterial auf Eignung prüfen und auf die bauliche Situation abstimmen.
- ▶ Gesonderte Anforderungen, z. B. für öffentliche Gebäude (Schulen o. Ä.), berücksichtigen.

Entsorgung

- ▶ Verpackung und nicht benötigte Teile dem Recycling oder der ordnungsgemäßen Entsorgung zuführen. Die örtlichen Vorschriften beachten.

Montage (Abb. siehe Seite 12–14)

Konsolen montieren

- ▶ Befestigungsmaterial auf Schäden prüfen.
- ▶ Werkzeug bereitlegen.
- ▶ Obere Bohrlöcher anzeichnen:
 - Anzahl der Konsolen siehe Anhang.
 - Maße des Heizkörpers siehe Gebrauchs- und Montageanleitung des Heizkörpers.
 - Bezugsmaß zur Lasche des Heizkörpers siehe Abb. 2.
- ▶ Löcher bohren und Dübel setzen. Wandbaustoff beachten.
- ▶ Konsolen anschrauben, ausrichten und festschrauben.

- ▶ Untere Sicherungsschrauben montieren. Dabei darauf achten, dass der Dübel bündig zur Vorderkante der Konsole ist.
- ▶ Schallschutzclips an allen Konsolen montieren.
- ▶ Aushebesicherungen an den äußeren Konsolen montieren.

Abstandhalter montieren (nur bei einreihiger Montage)

- ▶ Je nach Einbausituation ggf. Verlängerung für Abstandhalter verwenden (siehe Unterlagen des Herstellers).

Heizkörper montieren und sichern

- ▶ Heizkörper mit den Laschen in die Konsolen einsetzen und seitlich ausrichten.
- ▶ Aushebesicherungen über die Laschen des Heizkörpers klemmen.

EN – Installation manual

Permissible use

The brackets must only be used for installing radiators.

Any other use is contrary to its intended purpose and therefore not permissible.

Safety instructions

- ▶ Read these instructions thoroughly prior to installation.

DANGER

Life-threatening situation!

- ▶ Check the condition of the supply lines (electricity, gas, water).
- ▶ Do not drill into any lines.

WARNING

Personal injury and material damage!

- ▶ Check substrate for load-bearing capacity. Take the **filled** weight of the radiator (see manufacturer documentation) and possible additional loads into account.
- ▶ Check fasteners for applicability and tailor them to the structural situation.
- ▶ Take special requirements, e.g. for public buildings (schools or the like), into account.

Disposal

- ▶ Packaging and any parts that are not needed should be recycled or disposed of properly. Observe local regulations.

Installation (Fig. see p. 12–14)

Installing brackets

- ▶ Check fastening material for damage.
- ▶ Prepare tools.
- ▶ Mark position for upper holes to be drilled:
 - Number of brackets, see attachment.
 - Radiator dimensions, see radiator instruction and installation manual.
 - Radiator strap reference dimension, see Fig. 2.
- ▶ Drill holes and insert wall anchors. Note the material used for the wall.
- ▶ Attach, align and tighten brackets.
- ▶ Install the lower retaining screws. Ensure that the wall anchor is flush with the front edge of the bracket.
- ▶ Attach sound-absorbing clips to all brackets.
- ▶ Attach lift restraints to the outer brackets.

Installing spacers (one-row installation only)

- ▶ Depending on the installation situation, use spacer extensions as necessary (see manufacturer documentation).

Installing and securing the radiator

- ▶ Place the radiator with the straps into the brackets and align laterally.
- ▶ Clamp the lift restraints over the radiator straps.

ES – Instrucciones de montaje

Uso previsto

Las consolas sólo se pueden utilizar para el montaje de radiadores.

Cualquier otro uso se considera no conforme con el fin previsto y, por tanto, está prohibido.

Advertencias de seguridad

- ▶ Antes del montaje, lea atentamente estas instrucciones.

PELIGRO

¡Peligro de muerte!

- ▶ Compruebe la situación de los conductos de suministro (corriente eléctrica, gas, agua).
- ▶ No perforo ningún conducto.

ADVERTENCIA

¡Daños personales y materiales!

- ▶ Compruebe que la superficie tenga una capacidad de carga suficiente. Tenga en cuenta el peso del radiador **lleno** (véase la documentación del fabricante) y posibles cargas adicionales.
- ▶ Compruebe que el material de fijación es apropiado y adecúelo a las condiciones arquitectónicas.
- ▶ Tenga en cuenta los requisitos específicos, p. ej. para edificios públicos (como colegios o similares).

Eliminación

- ▶ Recicle el embalaje y las piezas que no necesite o elimínelos de forma reglamentaria. Tenga en cuenta la normativa local.

Montaje (Fig. véase pág. 12–14)

Montar las consolas

- ▶ Compruebe el material de sujeción ante posibles daños.
- ▶ Prepare las herramientas.
- ▶ Marcar los orificios de perforación superiores:
 - Ver anexo para el número de consolas
 - Para las medidas del radiador consulte las instrucciones de uso y montaje del radiador.
 - Para las medidas de referencia de la brida del radiador véase Fig. 2.
- ▶ Perfore los orificios e introduzca los tacos. Tenga en cuenta el material de construcción de la pared.
- ▶ Atornille las consolas, céntrelas y apriete los tornillos.
- ▶ Montar los tornillos de seguridad inferiores. Aquí hay que tener en cuenta que el taco tiene que estar unido al lado frontal de la consola.
- ▶ Montar los clips de insonorización en todas las consolas.
- ▶ Montar los seguros de elevación en las consolas exteriores.

Montar espaciadores (sólo en montajes de una fila)

- ▶ Según la situación constructiva se pueden utilizar largos para espaciadores (véase la documentación del fabricante).

Montar y asegurar los radiadores

- ▶ Colocar los radiadores con las bridas en las consolas y alinearlos lateralmente.
- ▶ Fijar los seguros de elevación sobre las bridas del radiador.

FR – Instructions de montage

Utilisation conforme

Les consoles doivent uniquement être utilisées pour le montage de radiateurs.

Toute autre utilisation n'est pas conforme à l'usage prévu et est donc interdite.

Consignes de sécurité

- ▶ Lire attentivement ces instructions avant le montage.

DANGER

Danger de mort !

- ▶ Contrôler la position des conduites d'alimentation (électricité, gaz, eau).
- ▶ Ne pas percer de conduite.

AVERTISSEMENT

Blessures corporelles et dégâts matériels !

- ▶ Contrôler la force portante du sous-sol. Tenir compte du poids du radiateur **rempli** (voir documentation du fabricant) et des charges supplémentaires possibles.
- ▶ Contrôler l'aptitude du matériel de fixation et la définir en fonction de la situation de montage.
- ▶ Tenir compte des exigences spéciales, par ex. pour les bâtiments publics (écoles, etc.).

Traitement des déchets

- ▶ Amener l'emballage et les pièces non nécessaires dans un centre de recyclage ou un centre d'élimination des déchets réglementaire. Respecter les prescriptions locales.

Montage (Fig. voir pages 12–14)

Monter les consoles

- ▶ Vérifier si le matériel de fixation est endommagé.
- ▶ Préparer les outils.
- ▶ Repérer les perçages supérieurs :
 - Nombre de consoles, voir annexe
 - Dimensions du radiateur, voir les instructions d'utilisation et de montage du radiateur.
 - Cote de référence par rapport à la patte du radiateur, voir fig. 2.
- ▶ Percer les trous et insérer les chevilles. Tenir compte du matériel de construction du mur.

- ▶ Visser, aligner et serrer les consoles.
- ▶ Monter les vis de sécurité inférieures. Veiller à ce que la cheville affleure avec le bord antérieur de la console.
- ▶ Monter les clips d'insonorisation sur toutes les consoles.
- ▶ Insérer aux consoles extérieures les sécurités contre le soulèvement.

Monter le support d'écartement (uniquement pour le montage à une rangée)

- ▶ Selon la situation de pose, utiliser le cas échéant des supports d'écartement (voir la documentation du fabricant).

Monter le radiateur et le sécuriser

- ▶ Insérer le radiateur dans les consoles à l'aide des pattes et les aligner latéralement.
- ▶ Bloquer les sécurités contre le soulèvement au moyen des pattes du radiateur.

IT – Istruzioni di montaggio

Usò consentito

I supporti devono essere utilizzati solo per il montaggio di radiatori.

Ogni altro uso non è considerato conforme alle disposizioni ed è quindi non ammesso.

Indicazioni di sicurezza

- ▶ Leggere attentamente le istruzioni prima di procedere al montaggio.

PERICOLO

Pericolo di morte!

- ▶ Verificare lo stato delle tubazioni (corrente, gas, acqua).
- ▶ Non forare le tubazioni.

AVVERTENZA

Danni a cose e persone!

- ▶ Controllare la portata della base di appoggio. Osservare il peso del radiatore **pieno** (vedere documentazione del produttore) e possibili carichi supplementari.
- ▶ Verificare che il materiale di fissaggio sia idoneo e sceglierlo adatto alla situazione architettonica.
- ▶ Rispettare i requisiti particolari, ad es. per edifici pubblici (scuole o altro).

Smaltimento

- ▶ Procedere al riciclaggio o al corretto smaltimento dell'imballaggio e delle parti non necessarie. Osservare le disposizioni locali.

Montaggio (fig. vedere pagina 12–14)

Montare le mensole

- ▶ Verificare che il materiale di fissaggio non sia danneggiato.
- ▶ Preparare gli attrezzi.
- ▶ Eseguire i segni per i fori superiori da trapanare:
 - Numero delle mensole vedere allegato
 - Misure del radiatore, vedere le istruzioni d'uso e di montaggio del radiatore.
 - Misura di riferimento per linguetta del radiatore vedere fig. 2.
- ▶ Eseguire i fori con il trapano ed inserire i tasselli. Tenere conto del materiale di costruzione della parete.
- ▶ Avvitare le mensole, allinearle e serrare le viti.
- ▶ Montare le viti di sicurezza inferiori. Nel fare ciò prestare attenzione che il tassello sia a livello rispetto il bordo anteriore della mensola.
- ▶ Montare le clip insonorizzanti su tutte le mensole.
- ▶ Montare le sicurezze anti-estrazione alle mensole esterne.

Montare i distanziatori (solo con montaggio a una fila)

- ▶ A seconda della situazione di installazione utilizzare eventualmente prolungher per distanziatori (vedere documentazione del produttore).

Montare ed assicurare il radiatore

- ▶ Introdurre il radiatore con le linguette nelle mensole e allinearle lateralmente.
- ▶ Serrare le sicurezze anti-estrazione tramite le linguette del radiatore.

CS – Návod k montáži

Připustné použití

Konzoly se smí používat pouze pro montáž topných těles.

Jakékoli jiné použití je v rozporu s určeným účelem spotřebiče, a je proto nepřipustné.

Bezpečnostní pokyny

- ▶ Před montáží si pečlivě přečtete tento návod.

⚠ NEBEZPEČÍ

Nebezpečí ohrožení života!

- ▶ Zkontrolujte polohu přírodních vedení (proudu, plynu, vody).
- ▶ Žádné vedení nenavrtvejte.

⚠ VÝSTRAHA

Úraz osob a hmotné škody!

- ▶ Zkontrolujte nosnost podkladu. Dodržte hmotnost **napuštěného** topného tělesa (viz dokumentaci výrobce) a maximální možné další zatížení.
- ▶ Zkontrolujte vhodnost montážního materiálu montážní polohy.
- ▶ Respektujte zvláštní požadavky, např. pro veřejné budovy (školy apod.).

Likvidace

- ▶ Obal a nepotřebné díly poskytněte k recyklaci nebo řádné likvidaci. Dodržte místní předpisy.

Montáž (Obr. viz strana 12–14)

Montáž konzolí

- ▶ Zkontrolujte upevňovací materiál, zda není poškozen.
- ▶ Připravte si nářadí.
- ▶ Vyznačte si horní vyvrtané otvory:
 - Počet konzolí viz příloha
 - Rozměry topného tělesa viz návod k použití a montáži topného tělesa.
 - Referenční rozměr pro úchyt topného tělesa viz obr. 2.
- ▶ Vyvrtejte otvory a zasadte do nich hmoždinky. Mějte na zřeteli druh materiálu stěny.
- ▶ Našroubujte konzoly, vyrovnejte je a utáhněte.

- ▶ Namontujte dolní zajišťovací šrouby. Dbejte při tom na to, aby hmoždinka lícovala s přední hranou konzoly.
- ▶ Namontujte na všechny konzoly přichytky protihlukové izolace.
- ▶ Namontujte pojistky proti vysazení na vnější konzoly.

Namontujte rozpěrku (pouze v případě jednořadé montáže)

- ▶ V závislosti na situaci při montáži popř. použijte prodlužovací nástavec pro rozpěrku (viz dokumentaci výrobce).

Namontujte a zajistěte topné těleso

- ▶ Nasadte těleso úchyty na konzoly a po stranách je vyrovnejte.
- ▶ Upněte pojistky proti vysazení na úchyty topného tělesa.

SK – Návod na montáž

Určené použití

Konzoly sa smú použiť len na montáž radiátorov.

Akékoľvek iné použitie sa považuje za použitie v rozpore s určením a je preto zakázané.

Bezpečnostné pokyny

- ▶ Pred montážou si dôkladne prečítajte tento návod.

⚠ NEBEZPEČENSTVO

Nebezpečenstvo ohrozenia života!

- ▶ Skontrolujte umiestnenie zásobovacích potrubí (prúd, plyn, voda).
- ▶ Nevrtajte do potrubí.

⚠ VAROVANIE

Nebezpečenstvo vzniku škôd na zdraví osôb a vecných škôd!

- ▶ Skontrolujte nosnosť podkladu. Dodržiavajte hmotnosť **naplneného** radiátora (pozri podklady výrobcu) a možné dodatočné zaťaženie.
- ▶ Skontrolujte vhodnosť upevňovacieho materiálu a prispôbte ho montážnej situácii.
- ▶ Zohľadnite špeciálne požiadavky, napr. verejné budovy (školy a pod.).

Likvidácia

- ▶ Obal a nepotrebné diely odovzdajte na recykláciu alebo na likvidáciu v súlade s predpismi. Dodržiavajte miestne predpisy.

Montáž (obr. pozri stranu 12 – 14)

Montáž konzol

- ▶ Skontrolujte poškodenie upevňovacieho materiálu.
- ▶ Pripravte si náradie.
- ▶ Vyznačte horné vrtné otvory:
 - Počet konzol pozri prílohu.
 - Rozmery radiátora pozri návod na použitie a montáž radiátora.
 - Základný rozmer k závesu radiátora pozri obr. 2.
- ▶ Vyvrtajte otvory a nasadte hmoždinky. Dbajte na konštrukciu steny.
- ▶ Konzoly naskrutkujte, vyrovnajte a pevne priskrutkujte.
- ▶ Namontujte dolné poistné skrutky. Dbajte pritom na to, aby hmoždinky lícovali s prednou hranou konzoly.
- ▶ Na všetky konzoly namontujte protihlukové svorky.
- ▶ Na vonkajšie konzoly namontujte poistky proti vytiahnutiu.

Montáž rozpierek (len v prípade jednořadovej montáže)

- ▶ Podľa montážnej situácie použite v danom príp. predĺženie rozpierek (pozri podklady výrobcu).

Montáž a zaistenie radiátora

- ▶ Radiátor nasadte závesmi na konzoly a po bokoch vyrovnajte.
- ▶ Poistky proti vytiahnutiu upnite cez závesy radiátora.

NL – Montagehandleiding

Toegelaten gebruik

De consoles mogen alleen worden gebruikt voor het monteren van radiatoren.

Elke andere toepassing is niet volgens de voorschriften en bijgevolg niet toegelaten.

Veiligheidsvoorschriften

- ▶ Lees voor de montage eerst deze handleiding zorgvuldig door.

GEVAAR

Levensgevaar!

- ▶ Positie van de voedingsleidingen (stroom, gas, water) controleren.
- ▶ Geen leidingen aanboren.

WAARSCHUWING

Persoonlijke en materiële schade!

- ▶ Ondergrond controleren op draagkracht. Houd rekening met het gewicht van de **gevulde** radiator (zie documentatie van de leverancier) en mogelijke extra lasten.
- ▶ Bevestigingsmateriaal op geschiktheid controleren en afstemmen op de bouwkundige situatie.
- ▶ Houd rekening met speciale eisen, bijv. voor openbare gebouwen (scholen e.d.).

Verwijderen van afval

- ▶ Hergebruik de verpakking en onnodige onderdelen of verwijder deze volgens de voorschriften. Houd rekening met de plaatselijke bepalingen.

Montage (afb. zie pagina 12–14)

Consoles monteren

- ▶ Controleer het montagemateriaal op beschadiging.
- ▶ Gereedschap klaar leggen.
- ▶ Bovenste boorgaten aftekenen:
 - Aantal consoles zie bijlage.
 - Zie voor de afmetingen van de radiator de gebruiks- en montagehandleiding.
 - Referentiemaat voor strip van de radiator zie afb. 2.
- ▶ Gaten boren en pluggen plaatsen. Houd rekening met het materiaal van de muur.

- ▶ Consoles aanschroeven, uitlijnen en vastschroeven.
- ▶ Onderste borgschroeven monteren. Let er daarbij op, dat de plug vlak met de voorkant van de console ligt.
- ▶ Geluidsisolerende clips op alle consoles monteren.
- ▶ Hefborgingen op de buitenste consoles monteren.

Afstandhouder monteren (alleen bij montage met één rij)

- ▶ Afhankelijk van de inbouwsituatie eventueel verlenging voor afstandsstuk gebruiken (zie documentatie van de fabrikant).

Radiator monteren en borgen

- ▶ Radiator met de bevestigingspunten in de consoles plaatsen en op zijkant uitrichten.
- ▶ Hefborging over de bevestigingspunten van de radiatoren klemmen.

HU – Szerelési utasítás

Megengedett használat

A konzolokat csak fűtőtestek felszerelésére szabad használni.

Minden más használat nem rendeltetésszerű és ezért nem megengedett.

Biztonsági tudnivalók

- ▶ Felszerelés előtt olvassa el alaposan ezt az utasítást.

VESZÉLY

Életveszély!

- ▶ Ellenőrizze az ellátó vezetékek (áram, gáz, víz) helyzetét.
- ▶ Ne fúrjon meg semmilyen vezetékét.

FIGYELMEZTETÉS

Személyi sérülések és anyagi károk!

- ▶ Ellenőrizze az alapfelületterhelhetőségét. Vegye figyelembe a **feltöltött** fűtőtest súlyát (lásd a gyártó dokumentációit) és a lehetséges járulékos terheléseket.
- ▶ Ellenőrizze a rögzítőanyagok alkalmasságát, és az építési helyzetnek megfelelően válasza meg őket.
- ▶ Vegye figyelembe a különleges, pl. középületekre (iskolákra és más hasonló épületekre) vonatkozó követelményeket.

Ártalmatlanítás

- ▶ Gondoskodjon a csomagolás és a már szükségtelen alkatrészek újrahasznosításáról vagy előírászerű ártalmatlanításáról. Vegye figyelembe a helyi előírásokat.

Felszerelés (lásd 12.–14. oldali ábra)

A konzolok felszerelése

- ▶ Ellenőrizze rögzítőanyagokat sérülés szempontjából.
- ▶ Helyezze készenlébbe a szerszámokat.
- ▶ Jelölje fel a felső kifúrandó lyukakat:
 - A konzolok számát lásd a függelékben.
 - A fűtőtest méreteit lásd a fűtőtest használati és szerelési utasításában.
 - A fűtőtest föléhez képesti távolságot lásd a 2. ábrán.
- ▶ Fúrja ki a lyukakat, és helyezze be a tipliket. Ügyeljen a faltávolságra.
- ▶ Csavarozza fel a konzolokat, állítsa be őket, majd húzza meg a csavarokat.
- ▶ Szerelje be az alsó biztosító csavarokat. Közben ügyeljen arra, hogy a tipli egy szintben legyen a konzol elülső szélével.
- ▶ Szerelje fel minden konzolra a zajvédő klip-szeket.
- ▶ Szerelje fel a kiemelés elleni biztosítókat a külső konzolokra.

A távtartók felszerelése (csak egysoros szerelésnél)

- ▶ A beépítési helyzettől függően szükség esetén használjon hosszabbítót a távtartókhoz (lásd a gyártó dokumentációit).

A fűtőtest felszerelése és biztosítása

- ▶ Helyezze bele a fűtőtest föleit a konzolokba, és állítsa be oldalirányban a fűtőtestet.
- ▶ Rögzítse a fűtőtest fölei fölé a kiemelés elleni biztosítókat.

PL – Instrukcja montażu

Dopuszczalne użytkowanie

Wsporniki mogą być używane tylko do montażu grzejników.

Każde inne użycie jest niezgodne z przeznaczeniem i dlatego niedopuszczalne.

Wskazówki dotyczące bezpieczeństwa

- ▶ Przed montażem dokładnie przeczytać niniejszą instrukcję.

⚠ NIEBEZPIECZEŃSTWO

Zagrożenie życia!

- ▶ Sprawdzić położenie przewodów zasilających (prąd, gaz, woda).
- ▶ Nie naruszyć żadnych przewodów podczas wiercenia.

⚠ OSTRZEŻENIE

Możliwość wystąpienia szkód na zdrowiu lub życiu osób i szkód rzeczowych!

- ▶ Sprawdzić nośność podłoża. Uwzględnić ciężar **napelnionego** grzejnika (patrz dokumentacja producenta) i możliwe obciążenia dodatkowe.
- ▶ Sprawdzić przydatność elementów mocujących i dopasować je do warunków montażu.
- ▶ Uwzględnić oddzielne wymagania, np. dla budynków użyteczności publicznej (szkol itp.).

Utylizacja

- ▶ Opakowanie i niepotrzebne części dostarczyć do recyklingu lub do zgodnej z przepisami utylizacji. Przestrzegać przepisów miejscowych.

Montaż (rys. patrz strona 12–14)

Montaż wsporników

- ▶ Sprawdzić uszkodzenia elementów mocujących.
- ▶ Przygotować narzędzie.
- ▶ Zaznaczyć górne otwory:
 - Liczba wsporników patrz załącznik
 - Wymiary grzejnika patrz Instrukcja użytkowania i montażu grzejnika.
 - Wymiar odniesienia do wypustki grzejnika patrz rys. 2.
- ▶ Nawiercić otwory i osadzić kołki rozporowe. Uwzględnić materiał budowlany ściany.

- ▶ Przykręcić wsporniki, wypoziomować je i dokręcić.
- ▶ Zamontować dolne śruby zabezpieczające. Zwrócić przy tym uwagę na to, aby kolek rozporowy pokrywał się w jednej płaszczyźnie z przednią krawędzią wspornika.
- ▶ Zamontować klipsy tłumiące dźwięk na wszystkich wspornikach.
- ▶ Zamontować zabezpieczenia przed wysunięciem na wspornikach zewnętrznych.

Zamontować elementy dystansowe (tylko w przypadku jednorzędowego montażu)

- ▶ W zależności od sytuacji montażowej użyć w razie potrzeby przedłużenia dla elementów dystansowych (patrz dokumentacja producenta).

Zamontować grzejnik i zabezpieczyć go

- ▶ Osadzić wypustki grzejnika we wspornikach i wyrównać z boku.
- ▶ Zaciśnąć zabezpieczenia przed wysunięciem nad wypustkami grzejnika.

RO – Instrukțiuni de montaj

Utilizare admisă

Se permite utilizarea consolelor exclusiv pentru montarea radiatoarelor.

Orice altă utilizare nu este conformă cu destinația fiind așadar neadmisă.

Indicații privind siguranța

- ▶ Citiți prezentele instrucțiuni cu atenție anterior montajului.

PERICOL

Pericol de moarte!

- ▶ Verificați poziția conductelor de alimentare (curent, gaz, apă).
- ▶ Nu perforați conductele.

AVERTIZARE

Daune personale și materiale!

- ▶ Verificați capacitatea portantă a suprafeței suport. Țineți cont de greutatea radiatorului **umplut** (consultați documentele producătorului) și de posibile sarcini suplimentare.
- ▶ Verificați materialul de fixare și adaptați-l la situația de la fața locului.
- ▶ Țineți cont de cerințele separate, de ex., pentru clădiri publice (școli etc.).

Eliminarea ca deșeu

- ▶ Depuneți ambalajul și elementele de care nu aveți nevoie la un punct de reciclare sau la un punct de eliminare a deșeurilor în mod corespunzător. Respectați prescripțiile locale.

Montaj (fig. a se vedea pagina 12–14)

Montarea consolelor

- ▶ Verificați materialul de fixare cu privire la deteriorări.
- ▶ Pregătiți sculele.
- ▶ Marcați găurile superioare de perforat:
 - Pentru numărul de console consultați anexa
 - Pentru dimensiunea radiatorului consultați instrucțiunile de utilizare și de montaj pentru radiator.
 - Pentru dimensiunea de referință față de eclisa radiatorului consultați fig. 2.
- ▶ Executați găurile și introduceți diblurile. Țineți cont materialul din care este realizat peretele.
- ▶ Înșurubați puțin consolele, ajustați poziția și înșurubați-le strâns.
- ▶ Montați șuruburile de siguranță inferioare. Veți grijă ca diblul să fie coliniar cu muchia din față a consolei.
- ▶ Montați clipsurile de protecție fonică pe console.
- ▶ Montați elementele de protecție contra scoaterii pe consolele exterioare.

Montarea distanțierului (numai la montajul pe un rând)

- ▶ În funcție de situația de montare puteți utiliza după caz o prelungire pentru distanțier (consultați documentele producătorului).

Montarea și asigurarea radiatoarelor

- ▶ Așezați radiatoarele cu eclisele în console și ajustați poziția în laterală.
- ▶ Fixați elementele de protecție contra scoaterii peste eclisele radiatorului.

ΕΛ – Οδηγίες εγκατάστασης

Επιτρεπόμενη χρήση

Οι βάσεις επιτρέπεται να χρησιμοποιούνται αποκλειστικά για την εγκατάσταση των θερμαντικών σωμάτων.

Κάθε άλλη χρήση δεν είναι σύμφωνη με τους κανονισμούς και κατά συνέπεια μη επιτρεπτή.

Συστάσεις ασφαλείας

- ▶ Πριν την εγκατάσταση διαβάστε προσεκτικά τις παρούσες οδηγίες.

⚠ ΚΙΝΔΥΝΟΣ
Κίνδυνος θανάτου!
▶ Ελέγξτε την κατάσταση των αγωγών τροφοδοσίας (ρεύματος, αερίου, νερού).
▶ Μην τρυπήσετε κανέναν αγωγό.

⚠ ΠΡΟΕΙΔΟΠΟΙΗΣΗ
Σωματικές βλάβες και υλικές ζημιές!
▶ Ελέγξτε την αντοχή του υποδαπέδου. Λάβετε υπόψη σας το βάρος του θερμαντικού σώματος όταν σε αυτό υπάρχει υγρό (βλέπε έγγραφα κατασκευαστή) καθώς και πιθανά πρόσθετα φορτία.
▶ Ελέγξτε την καταλληλότητα των υλικών σταθεροποίησης και την εναρμόνιση τους με την κατάσταση του οικοδομήματος.
▶ Λάβετε υπόψη σας τις ειδικές απαιτήσεις, για παράδειγμα για τα δημόσια κτήρια (σχολεία ή άλλα).

Απόρριψη

- ▶ Υλικό συσκευασίας και μη χρησιμοποιηθέντα τμήματα πρέπει να οδηγούνται στην ανακύκλωση ή στην προβλεπόμενη από τους νόμους απόρριψη. Συμμορφωθείτε με τους τοπικούς κανονισμούς.

Εγκατάσταση (Εικ. βλέπε σελίδες 12–14)

Εγκατάσταση βάσεων

- ▶ Ελέγξτε τον εξοπλισμό σταθεροποίησης για τυχόν βλάβες.
- ▶ Προετοιμάστε τα εργαλεία.
- ▶ Σημειώστε τα σημεία των άνω οπών:
 - Αριθμός βάσεων, βλέπε παράρτημα
 - Διαστάσεις του θερμαντικού σώματος, βλέπε Οδηγίες χρήσης και εγκατάστασης του θερμαντικού σώματος.
 - Απόλυτες διαστάσεις στηρίγματος θερμαντικού σώματος, βλέπε εικ. 2.

- ▶ Ανοίξτε τις τρύπες και τοποθετήστε τα ούπα. Λάβετε υπόψη σας το δομικό υλικό του τοίχου.
- ▶ Βιδώστε, ευθυγραμμίστε και στερεώστε τις βάσεις.
- ▶ Συναρμολογήστε τις κάτω βίδες ασφαλείας. Προσέξτε το ούπα να βρίσκεται στο ίδιο επίπεδο με το εμπρόσθιο άκρο της κονσόλας.
- ▶ Συναρμολογήστε συνδετήρες ακουστικής πλάκας σε όλες τις βάσεις.
- ▶ Συναρμολογήστε ασφάλειες αντιανύψωσης στις εξωτερικές βάσεις.

Εγκατάσταση διαχωρισμάτων (μόνο σε εγκατάσταση μονής σειράς)

- ▶ Ανάλογα με την εγκατάσταση χρησιμοποιήστε αν χρειαστεί επέκταση για τα διαχωρίσματα (βλέπε έγγραφα κατασκευαστή).

Εγκατάσταση και σταθεροποίηση θερμαντικού σώματος

- ▶ Εφαρμόστε το θερμαντικό σώμα πάνω στα στηρίγματα των βάσεων και ευθυγραμμίστε το από τις πλαϊνές πλευρές του.
- ▶ Στερεώστε τις ασφάλειες αντιανύψωσης στα στηρίγματα του θερμαντικού σώματος.

RU – Руководство по монтажу

Допустимая область применения

Кронштейны разрешается использовать только для монтажа радиаторов.

Любое другое применение является применением не по назначению и поэтому недопустимо.

Указания по технике безопасности

- ▶ Перед монтажом внимательно изучите данное руководство.

⚠ ОПАСНОСТЬ

Опасно для жизни!

- ▶ Проверьте расположение питающих линий (электричество, газ, вода).
- ▶ При сверлении не заденьте провод или трубопровод.

⚠ ПРЕДУПРЕЖДЕНИЕ

Вред, нанесенный личности, и материальный ущерб!

- ▶ Проверьте допустимую нагрузку на основу. Учитывайте вес **заполненного** радиатора (см. документацию производителя) и возможную дополнительную нагрузку.
- ▶ Проверьте пригодность крепежного материала, выбирайте крепления, подходящие для имеющихся условий монтажа.
- ▶ Учитывайте особые требования, например, для общественных зданий (школы и т. п.).

Утилизация

- ▶ Упаковка и ненужные детали подлежат доставке для вторичной переработки или надлежащей утилизации. Соблюдайте все местные предписания.

Монтаж (Рис. см. стр. 12–14)

Установка кронштейнов

- ▶ Проверьте крепежный материал на отсутствие повреждений.
- ▶ Приготовьте необходимые инструменты.
- ▶ Разметка верхних сверленных отверстий:
 - количество кронштейнов см. в приложении
 - Размеры радиатора см. в инструкции по эксплуатации и монтажу радиатора.
 - Базовый размер планки радиатора см. на рис. 2.
- ▶ Просверлите отверстия и вставьте дюбеля. Учитывайте материал, из которого сделаны стены.
- ▶ Наживите винты для крепления кронштейнов, выровняйте кронштейны и затяните болты.
- ▶ Установите нижние фиксирующие винты. При этом проследите, чтобы дюбель был установлен заподлицо с передней кромкой кронштейна.
- ▶ Установите звукоизоляционные скобы на всех кронштейнах.
- ▶ Установите планки защиты от демонтажа на внешних кронштейнах.

Установка распорок (только при монтаже в один ряд)

- ▶ В зависимости от монтажной ситуации при необходимости используйте удлинители распорок (см. документацию производителя).

Установка и фиксация радиатора

- ▶ Вставьте радиатор планками в кронштейны и выровняйте по бокам.
- ▶ Закрепите планки защиты от демонтажа на планках радиатора.

ZH – 安装说明

规定用途

此托架仅允许在安装加热器时使用。
任何其它用途均为违规使用，必须予以禁止。

安全提示

- ▶ 安装前请仔细阅读本说明。

⚠ 危险

生命危险！

- ▶ 检查供应管道（电、气、水）的位置。
- ▶ 不得在管道上钻孔。

⚠ 警告

人身伤害和财产损失！

- ▶ 检查地面的承载能力。注意注满后加热器的重量和（请参见制造商的文件）可能增加的负荷。
- ▶ 检查固定材料是否符合要求，并按照结构情况进行调整。
- ▶ 注意特殊要求，例如公共建筑（校舍或类似建筑）。

废料处理

- ▶ 请回收利用或按照规定处理包装及不需要的部件。请遵守地方性法规。

安装（请参见第 12-14 页的图）

安装托架

- ▶ 注意检查固定材料是否有损坏。
- ▶ 准备好工具。
- ▶ 标记上部钻孔：
 - 托架数量请参见附录
 - 加热器的尺寸请参见加热器用户说明和安装说明。
 - 加热器夹板的参考尺寸请参见图 2。
- ▶ 钻孔并安装销钉。注意墙壁建筑材料。
- ▶ 旋入，校准并拧紧托架。
- ▶ 安装下部安全螺栓。注意销钉应与托架前缘对齐。
- ▶ 应在所有托架上安装隔声夹。
- ▶ 在所有外托架上安装联轴器保护装置。

安装间隔开关（仅当单列安装时）

- ▶ 根据安装情况，必要时可使用延长的间隔开关（请参见制造商的文件）。

安装并固定加热器

- ▶ 将带夹板的加热器装入托架并单侧对齐。
- ▶ 使用加热器夹板夹紧联轴器保护装置。

AR

العربية – دليل التركيب

الاستخدام المسموح به

لا يُسمح باستخدام الحاملات إلا لتركيب المدفأة فقط.
أي استخدام آخر يعد غير مناسب وبالتالي فهو غير مصرح به.

تعليمات السلامة

◀ برجاء قراءة هذه التعليمات جيدا قبل التركيب.

⚠ خطر

خطر على الحياة!

- ◀ افحص حالة وصلات الإمداد (التيار الكهربائي، الغاز، المياه).
- ◀ لا تقم بتقّب أي وصلات.

⚠ تحذير

إصابات جسدية وأضرار بالمتعلقات!

- ◀ افحص قدرة الأرضية على التحمل. برجاء مراعاة وزن المدفأة الممتلئة (انظر دليل الشركة المنتجة) والأحمال الإضافية المحتملة.
- ◀ تحقق من ملائمة مواد التثبيت وقم بتكييفها مع حالة البناء.
- ◀ برجاء مراعاة المتطلبات الخاصة، مثل المتعلقة بالمباني العامة (كالمدارس وغيرها).

التخلص من الجهاز

- ◀ قم بتسليم الغلاف والأجزاء غير الضرورية إلى مركز إعادة التدوير أو المرفق المعتمد للتخلص من النفايات. مع مراعاة التعليمات المحلية.

التركيب (انظر الشكل صفحة 12-14)

تركيب الحاملات

- ◀ تحقق من عدم وجود أضرار بمواد التثبيت.
- ◀ قم بتجهيز الأدوات.
- ◀ تعليم تقوّب الحفر العليا:
 - لمعرفة عدد الحاملات انظر الملحق
 - لمعرفة أبعاد المدفأة انظر دليل تركيب واستخدام المدفأة.
 - لمعرفة البعد المرجعي لرفرف المدفأة انظر شكل 2.
- ◀ احفر الثقوب وأدخل الدسارات. مع مراعاة مادة بناء الجدار.
- ◀ قم بربط الحاملات ومحاداتها وتثبيتها بإحكام.
- ◀ قم بتركيب مسامير التّأمين السّلبية. وللقيام بذلك يجب التأكد من أن الدسارات ملاصقة للحافة الأمامية للحامل.
- ◀ قم بتركيب المشابك العازلة للصوت لجميع الحاملات.
- ◀ قم بتركيب تجهيزات منع الرفع بالحاملات الخارجية.

تركيب الفواصل (مع تركيب صف واحد فقط)

- ◀ تبعا لحالة التركيب يتم استخدام وصلات تمديدات للفواصل عند الحاجة لذلك (انظر دليل الشركة المنتجة).

تركيب وتأمين المدفأة

- ◀ أدخل المدفأة مع الرفارف في الحاملات وقم بمحاداتها جانبيا.
- ◀ اشبك تجهيزات منع الرفع على رفار المدفأة.

فارسى – دستورالعمل های نصب

استفاده صحیح

از پایه ها فقط برای نصب رادیاتور استفاده کنید.
هرگونه استفاده دیگر نامناسب بوده و بنابراین ممنوع است.

تدابیر ایمنی

پیش از نصب، این دفترچه راهنما را به طور کامل مطالعه نمایید.

ایجاد کننده فاصله را نصب کنید (فقط در نصب یک ردیفه)
با در نظر گرفتن وضعیت نصب از رابط برای ایجاد کننده فاصله استفاد کنید (به مستندات تولید کننده مراجعه نمایید).

رادیاتور را نصب و ایمن کنید

رادیاتور را به همراه زبانه ها در پایه ها قرار داده و از طرفین تراز کنید.

پایه های ایمنی مخصوص بلند کردن را بالای زبانه های رادیاتور محکم کنید

⚠ خطر

خطر مرگ!

- ▶ هنگام نصب به محل عبور لوله کثی و تأسیسات (برق، گاز و آب) توجه داشته باشید.
- ▶ روی سیم ها و لوله ها سوراخ کاری.

⚠ هشدار

خطر جراحت و صدمه به اموال!

- ▶ سطح زیرین زمین را از نظر قدرت تحمل بار بازبینی نمایید. به وزن رادیاتور پر (به دفترچه راهنمای تولید کننده مراجعه نمایید) و اضافه بار احتمالی توجه کنید.
- ▶ لوازم نصب را بررسی کنید که مناسب این گونه نصب باشند و با وضعیت ساختاری هماهنگی داشته باشند.
- ▶ الزامات خاص مانند برای مکان های عمومی (مدرسه و مکان های مشابه) را مد نظر داشته باشید.

دور انداختن

بسته بندی و قطعاتی را که به آنها نیاز ندارید، به مرکز بازیافت یا تأسیسات مجاز مدیریت زباله ببرید. مقررات محلی را رعایت کنید.

نصب (لطفاً به صفحات 12-14 مراجعه نمایید)

نصب پایه

- ▶ لوازم نصب را بازبینی نمایید که آسیب ندیده باشند.
- ▶ ابزار لازم را آماده کنید.
- ▶ سوراخ های بالا را نشانه گذاری کنید:
 - برای اطلاع از تعداد پایه ها به ضمیمه مراجعه نمایید
 - برای اطلاع از ابعاد رادیاتور به دفترچه راهنمای نصب و بهره برداری رادیاتور مراجعه نمایید.
 - برای اطلاع از ابعاد زبانه رادیاتور، به شکل 2 مراجعه نمایید.
- ▶ سوراخ کاری کنید و رولپلاک ها را داخل سوراخ ها کنید. به جنس مصالح دیوار توجه کنید.
- ▶ پایه ها را پیچ کرده، تراز کنید و محکم نمایید.
- ▶ واشر را در داخل پیچ ها قرار دهید. دقت کنید که رولپلاک ها با لبه جلویی پایه تراز شوند.
- ▶ گیره های محافظت در برابر سر و صدا را به تمام پایه ها نصب کنید.
- ▶ پایه های ایمنی مخصوص بلند کردن را به پایه های بیرونی نصب کنید.

